

РУКОВОДСТВО ПОЛЬЗОВАТЕЛЯ

RK



Инструкция по эксплуатации

Безопасность прежде всего

ВАЖНО!

ПЕРЕД ИСПОЛЬЗОВАНИЕМ ВНИМАТЕЛЬНО ПРОЧТИТЕ ЭТО РУКОВОДСТВО ПО БЕЗОПАСНОСТИ. СОХРАНИТЕ РУКОВОДСТВО ДЛЯ ИСПОЛЬЗОВАНИЯ В БУДУЩЕМ.

- 1 **Указания по безопасному использованию**
- 2 **Расшифровка обозначений**
- 3 **Защитные устройства**

Приложение А — Инструкции по замене аккумулятора

Этот продукт — автономный робот-газонокосилка, работающий на перезаряжаемом литий-ионном аккумуляторе и оснащенный зарядной станцией.

Косилка самостоятельно покидает зарядную станцию, косит газон и возвращается на станцию для подзарядки.

Предустановленный и подключенный к зарядной станции провод ограничения периметра устанавливает границы («виртуальные стены») для косилки. Границы пролегают по краям газона и вокруг предметов, которые необходимо оградить от косилки.

Косилка передвигается по рабочей зоне случайным образом, не выходя за рамки, установленные ограничивающим периметр проводом.

Некоторые модели косилки оснащены радиомодулями Bluetooth и GSM.



Не разрешайте детям пользоваться косилкой. За детьми необходимо постоянно следить.

Это руководство включает в себя оригиналы инструкции производителя в соответствии с Директивами 2006/42/ЕС и 2014/53/EU. В нем могут описываться модели, недоступные в вашей стране.

При использовании руководства обращайтесь внимание на значения терминов, приведенных ниже.

Передняя и задняя части косилки:

Передняя часть — это сторона, противоположная той стороне, где находится красная кнопка «STOP». Косилка движется этой стороной вперед, и здесь расположены ведомые колеса.

Задняя часть — это та сторона, где находится красная кнопка «STOP» и ведущие приводные колеса.

Чтобы определить, какая сторона косилки левая, а какая правая, встаньте за заднюю часть косилки и посмотрите в направлении ее передней части.

Знаки безопасности



ОПАСНО

Описывает ситуации, в которых опасность приведет к летальному исходу или тяжелым травмам, если ее не избежать.



ОСТОРОЖНО

Описывает ситуации, в которых опасность может привести к летальному исходу или тяжелым травмам, если ее не избежать.



ВНИМАНИЕ

Описывает ситуации, в которых опасность, если ее не избежать, может привести к травмам легкой/средней степени тяжести или к нанесению ущерба имуществу и (или) продукту.



Обозначает информацию о надлежащем применении продукта и предотвращению возможных неисправностей при использовании.

Важная информация по технике безопасности



ОСТОРОЖНО

Вы обязаны:

- Убедиться, что эту косилку используют только те, кто прочел, понял и соблюдает меры предосторожности и инструкции, указанные в этом руководстве и на самой косилке.
- Уведомить соседей о том, что вы пользуетесь роботом-газонокосилкой и что они могут получить травмы, если зайдут на ваш газон во время работы устройства.



ОПАСНО

Всегда подключайте блок питания к погодозащищенной цепи питания, находящейся в помещении и оснащенной устройством дифференциального тока (УДТ) с током отключения не более 30 мА. Соблюдайте местные предписания по монтажу электрооборудования.



ОСТОРОЖНО

Прежде чем поднимать или наклонять косилку либо приближаться к лезвиям, дождитесь полной остановки ножей.



ОПАСНО

Запрещается заменять шнур питания! Если шнур поврежден, следует полностью заменить блок питания. Не подключайте поврежденный шнур к источнику питания и не касайтесь его во избежание поражения током.

Следите, чтобы под косилку не попадали никакие провода во избежание их повреждения.



ВНИМАНИЕ

На время грозы отсоединяйте провод ограничения периметра от зарядной станции и отключайте блок питания от розетки.



Указания по безопасному использованию

А. Общая информация

1. Внимательно прочитайте все инструкции на косилке и в руководстве (руководствах) и убедитесь, что следуете им, перед тем, как собирать и использовать косилку. Храните это руководство в надежном месте, чтобы регулярно сверяться с ним в будущем и заказывать детали на замену.
2. Ознакомьтесь со всеми элементами управления и их правильным использованием.
3. Вы обязаны уведомить соседей о том, что вы пользуетесь роботом-газонокосилкой и что они могут получить травмы, если зайдут на ваш газон во время работы устройства.
4. Если ваш газон выходит на улицу и (или) участок ваших соседей, то вам необходимо присутствовать при работе косилки и следить, чтобы к ней никто не прикасался. Вы также можете поставить ограду по периметру газона, чтобы ни у кого не было доступа к косилке при ее работе.
5. Никогда не разрешайте детям младше 14 лет управлять косилкой с помощью приложения для дистанционного управления. Детям старше 14 лет следует внимательно прочитать инструкции и указания по безопасному использованию, приведенные в этом руководстве и на косилке. Кроме того, кто-нибудь из взрослых должен научить детей пользоваться косилкой и следить за ними при ее использовании.
6. Никогда не разрешайте пользоваться косилкой детям, людям с ограниченными физическими, сенсорными или умственными способностями и людям, которые не ознакомились с этими инструкциями.
7. При возникновении ситуаций, не описанных в этом руководстве, действуйте осторожно и рассудительно. Для получения помощи свяжитесь со специалистом по обслуживанию клиентов.
8. Эта косилка — высокоточное силовое оборудование, а не игрушка. Поэтому будьте всегда очень осторожны при ее использовании. Эта косилка предназначена исключительно для кошения травы. Не используйте ее ни в каких иных целях.

В. Подготовка к использованию



**ПЕРЕД НАЧАЛОМ ИСПОЛЬЗОВАНИЯ ПРОДУКТ НЕОБХОДИМО
НЕПРЕРЫВНО ЗАРЯЖАТЬ В ТЕЧЕНИЕ 48 ЧАСОВ.**

1. Убедитесь, что провод ограничения периметра установлен в соответствии с инструкциями по началу использования.
2. Внимательно осмотрите участок, на котором будет использоваться косилка. Уберите все камни, ветки, куски проволоки, кости, игрушки и прочие посторонние предметы, которые могут повредить нож или могут быть подхвачены и отброшены ножом. Отброшенные таким образом предметы могут нанести тяжелые травмы.
3. Следите за тем, чтобы посторонние люди, дети и животные находились в помещении во время работы косилки. Выключайте косилку, когда кто-нибудь заходит на газон, где она работает.
4. Если может начаться гроза, уберите косилку в надежное место и отключите ее от блока питания.

C. Использование



ОСТОРОЖНО

Не оставляйте косилку работать в автоматическом режиме если вы знаете, что на участке могут появиться животные, дети или посторонние.

1. Робот-газонокосилка — это опасный электроинструмент. Используйте его с осторожностью, соблюдайте все инструкции по технике безопасности и меры предосторожности.
2. В случае непредвиденной ситуации или неполадки во время работы немедленно нажмите на красную кнопку «STOP».
3. Не используйте косилку если какие-либо из ее защитных устройств или деталей повреждены, изношены или вышли из строя.
4. Перед тем, как поднимать косилку, чистить забившиеся ножи и (или) приводные колеса или что-либо регулировать, всегда выключайте косилку путем снятия отключающего устройства. При снятии отключающего устройства подача питания к приводным колесам и ножам прекращается.
5. Никогда не поднимайте и не переносите косилку, пока вращаются ее колеса или движется нож. Не трогайте нож, пока он не остановится полностью.
6. Не используйте косилку ни для каких иных целей, кроме кошения травы.
7. Никогда не пытайтесь заблокировать защитное устройство или снять защитную панель / крышку. Это может привести к травме при контакте с вращающимся ножом. Датчики — это защитные устройства.
8. Режущий нож продолжает вращаться до 2 (двух) секунд после срабатывания защитного датчика или нажатия на красную рукоятку STOP. Никогда не касайтесь режущего механизма, не убедившись, что нож перестал вращаться.
9. Если косилка начнет сильно вибрировать, выключите ее и немедленно постарайтесь выяснить причину. В целом вибрация — признак неполадки. Вытащите отключающее устройство, чтобы предотвратить любую работу газонокосилки.
10. Всегда носите защитные очки во время дистанционного управления, регулировки или ремонта. Отброшенные ножом предметы могут рикошетом отскочить в глаза и нанести тяжелые травмы.
11. Никогда не используйте косилку, если ее защитное устройство, защитная панель или крышка повреждены. Несоблюдение этой меры предосторожности может привести к травме.
12. Никогда не подставляйте руки или ноги к вращающимся деталям или под систему ножей. В результате контакта с ножом (ножами) можно потерять конечность.
13. Убедитесь в отсутствии ямок, углублений, кочек, камней и прочих малозаметных предметов. Неровный рельеф или малозаметные предметы могут привести к несчастным случаям. Препятствия могут быть не видны из-за высокой травы.
14. Косилка предназначена для кошения обычной травы на газонах жилых домов, высота которой составляет не более 15 см. Не пытайтесь косить очень высокую траву (например, на пастбищах).
15. Не используйте косилку, не закрыв крышку.
16. Настройте недельную программу таким образом, чтобы косилка работала, когда на газоне никого нет. Чтобы спланировать нужные часы работы, выполните одноразовую процедуру настройки с экрана косилки либо воспользуйтесь мобильным приложением.

17. Во избежание поражения электротоком не подключайте поврежденный шнур к источнику питания, а если он уже подключен, то не трогайте его до отключения.

18. Следите, чтобы под косилку не попадали никакие провода во избежание их повреждения. Поврежденный шнур питания может привести к поражению током. Если шнур поврежден или запутался, извлеките вилку из розетки.

НЕ ТРОГАЙТЕ ШНУР ДО ОТСОЕДИНЕНИЯ ПОДАЧИ ПИТАНИЯ.

Если блок питания установлен вне помещения, не используйте его или отключайте его при температуре ниже 0 °C / выше 40 °C во избежание возникновения пожара.

19. Управляйте движением косилки вручную, только если она находится в поле зрения. При ручном управлении косилкой не отходите от нее дальше, чем на 6 метров.

20. Не пытайтесь дотянуться до слишком удаленных предметов, всегда удерживайте равновесие и сохраняйте устойчивое положение, стоя на склонах. При управлении устройством не бегайте, только ходите.

D. Дети

1. Во избежание несчастных случаев следите за тем, чтобы на газоне не было детей. Детям часто хочется посмотреть на работу косилки поближе. Они не осознают, чем это опасно. Никогда не рассчитывайте на то, что дети останутся там, где вы их видели в последний раз. Не следует рассчитывать и на то, что дети не будут пытаться подойти к косилке во время работы.

2. Следите за тем, чтобы посторонние люди, дети и животные находились в помещении и под присмотром ответственного взрослого во время работы косилки. Выключайте косилку, если кто-нибудь заходит на газон, где она работает.

3. Будьте внимательны и выключайте косилку, если на газон заходит ребенок или посторонний.

4. Не разрешайте детям садиться на косилку. Это не игрушка.

5. Никогда не разрешайте детям играть на газоне во время работы косилки. Объясните детям, что косилка опасна и от нее нужно держаться подальше.

6. Никогда не разрешайте детям младше 14 лет управлять косилкой с помощью приложения для дистанционного управления. Детям старше 14 лет следует внимательно прочитать инструкции и указания по безопасному использованию, приведенные в этом руководстве и на косилке. Кроме того, кто-нибудь из взрослых должен научить детей пользоваться косилкой и следить за ними при ее использовании.

E. Транспортировка

Перед тем как передвигать или перевозить косилку, выполните следующие шаги:

1. Нажмите на красную рукоятку STOP или вытяните ее, чтобы остановить косилку.

2. Имеется возможность применить дистанционное управление (с помощью мобильного приложения) для перемещения косилки из одного местоположения в другое.

3. Если вы решили перенести косилку:

- Выключите косилку, нажав кнопку «OFF», расположенную под крышкой в верхней части косилки. Красную рукоятку «STOP» можно использовать как ручку для переноски.

4. Всегда переносите косилку так, чтобы ножи смотрели в противоположную от вас сторону. Не прикасайтесь к острой кромке ножа при подъеме или перемещении косилки.

F. Удаленное управление

1. Ознакомьтесь с отдельным руководством по управлению, предоставляемым вместе с загружаемым приложением. Соблюдайте все указанные меры предосторожности и инструкции.
2. Всегда пользуйтесь косилкой согласно инструкциям в приложении и находясь от нее на расстоянии.
3. Во время управления косилкой держитесь от нее на безопасном расстоянии. Всегда выключайте косилку, прежде чем подходить к ней.
4. Будьте предельно осторожны, когда направляете косилку в свою сторону.
5. Используйте дистанционное управление косилкой только при дневном свете или достаточном искусственном освещении. Не используйте устройство для кошения мокрой травы.
6. Никогда не используйте дистанционное управление косилкой, если на вас нет обуви или на вас надеты сандалии / обувь со скользкой подошвой / легкая обувь (например, парусиновая). Всегда носите прочную обувь и длинные штаны. Всегда сохраняйте устойчивое положение, стоя на склонах.

G. Аккумуляторы

1. Используйте только оригинальные или одобренные производителем аккумуляторы. Артикульный номер аккумулятора приведен в буклете «Дополнительная информация».
2. Не открывайте и не роняйте запечатанный аккумуляторный блок, а также не допускайте его повреждения. Не используйте сломанный или треснувший аккумулятор с видимыми дефектами и деформациями.
3. **НЕ ПЫТАЙТЕСЬ ЧИНИТЬ ИЛИ МОДИФИЦИРОВАТЬ АККУМУЛЯТОРЫ!** Попытка ремонта может привести к тяжелым травмам из-за взрыва или поражения током. При утечке высвобождаются едкие и токсичные электролиты.
4. Не пытайтесь снять или уничтожить какие-либо детали аккумулятора.
5. Аккумуляторный блок содержит электролиты. При утечке электролитов из аккумуляторного блока следует выполнить следующие действия:
 - При контакте с кожей: немедленно промыть место контакта водой с мылом.
 - При попадании в глаза: промывать глаза обильным количеством чистой воды не менее 15 минут. Не тереть место контакта.
 - Обратиться за медицинской помощью.
6. Не бросать аккумуляторный блок в огонь. Элемент аккумулятора может взорваться.
7. Аккумулятор заряжается, когда он находится внутри косилки и должным образом к ней подключен. Всегда используйте блок питания, идущий в комплекте с косилкой. Неправильное использование может привести к поражению током, перегреву или пожару.
8. Не используйте аккумулятор ни для каких иных целей, кроме как для питания робота-газонокосилки. Крайне опасно модифицировать аккумулятор для того, чтобы использовать его с другим устройством.
9. При утилизации аккумуляторов соблюдайте законодательство и нормы по защите окружающей среды. Дополнительная информация содержится в разделе «Утилизация перезаряжаемых аккумуляторов» этого руководства пользователя.
10. При замене аккумулятора убедитесь, что его штекер вставлен правильно. Если поменять полюса аккумулятора местами, то это может повредить сам аккумулятор и косилку.

Н. Использование на склоне

1. При кошении на склоне нужно соблюдать повышенную осторожность. Если вы видите, что косилка плохо сцепляется с поверхностью склона, то этот склон слишком крутой для нее. Мокрая трава также ухудшает сцепление — косилка может начать скользить вниз по склону. Это может привести к тяжелым травмам или ущербу имуществу.
2. В целях безопасности всегда измеряйте крутизну склона перед использованием на нем косилки. Используйте измеритель уклона перед тем, как устанавливать границы зоны кошения или использовать косилку на склоне или холмистом участке. Косилка может соскользнуть с участка, где ведется косьба, если угол на границе лужайки превышает 11° (уклон 20 %).
3. Не допускается косьба на склонах с уклоном, превышающим нижеперечисленные:
 - в пределах лужайки — 24° (45 %);
 - на границе лужайки — 11° (20 %).
4. Не используйте косилку там, где есть возможность потери сцепления или устойчивости. Косите траву только на надежных поверхностях. Если косилка наклонится или перевернется, то это может привести к тяжелым травмам или ущербу имуществу.
5. Держите косилку на расстоянии не менее 1,2 м от обрывов, канав, откосов или кромки воды, чтобы она не попала за пределы зоны кошения. Иначе можно повредить косилку или нанести кому-нибудь тяжелые травмы.

I. Обслуживание и особые инструкции

1. Поддерживайте косилку в исправном рабочем состоянии. Заменяйте изношенные, поврежденные или сломанные детали. Артикульные номера аккумуляторов, ножей и блоков питания приведены в буклете «Дополнительная информация».
2. Во избежание тяжелых травм никоим образом не модифицируйте косилку.
3. У косилки острые ножи. При замене ножей будьте очень осторожны — оборачивайте их тканью или надевайте перчатки.
4. Перед началом сервисного обслуживания или устранения засорения ножа (ножей) и/или приводных колес косилки, а также перед началом ее контрольного осмотра обязательно выключайте косилку и снимайте блокирующее устройство. Не пытайтесь обслуживать или регулировать косилку во время ее работы. Перед тем, как чистить, чинить или осматривать косилку, убедитесь, что нож и все подвижные детали остановились.
5. Нож должен полностью остановиться через 2 (две) секунды после нажатия на красную рукоятку STOP. Если вы слышите, что нож не останавливается через 2 (две) секунды, то необходимо передать косилку на обслуживание в уполномоченную сервисную службу.
6. Никогда не используйте для очистки косилки очиститель высокого давления или моечный шланг. Вода может повредить детали и программируемый контроллер. Используйте влажную ткань, чтобы протирать дисплей.
7. Осматривайте нож на предмет повреждений (например, чрезмерного износа, сгибов, трещин). Заменяйте нож только на нож от оригинального производителя. Ножи от сторонних производителей не подойдут и могут быть опасны.
8. Применение запасных частей, не отвечающих техническим требованиям, предъявляемым к оригинальному оборудованию, может стать причиной невозможности обеспечения заявленных эксплуатационных характеристик, а также нарушить безопасность. Кроме того, это приведет к аннулированию гарантийных обязательств.
9. После удара об инородный предмет или зависания остановите газонокосилку и вытащите отключающее устройство. Внимательно осмотрите косилку на предмет повреждений. Устраните повреждения перед тем, как снова использовать косилку.
10. На участках, находящихся рядом с местами, где играют дети, водоемами, обрывами или дорогами общего пользования, в дополнение к проводу ограничения периметра необходимо установить прочное ограждение (из дерева/камня) высотой не менее 15 см, которое не

позволит косилке выйти за пределы зоны кошения.

11. Если вы используете косилку в общедоступном дворе или общественном месте, необходимо разместить предупреждающие знаки по периметру зоны кошения. Эти знаки должны передавать суть следующих предупреждений: «Автоматическая газонокосилка! Не подходите к газонокосилке! Следите за детьми!».
12. По необходимости очищайте или заменяйте предупреждающие таблички и таблички с инструкциями.

J. Хранение в зимний сезон

Косилка

Полностью зарядите косилку, установив ее на 24 часа на базовую станцию. Выключите ее. Очистите косилку и храните ее в сухом помещении при температуре выше 0 °C.

Зарядная станция

Для зарядной станции не требуется особых условий хранения в зимний сезон. На зиму ее можно оставить на газоне.

В зимний сезон рекомендуется отключить блок питания от сети.

Ежегодное обслуживание

Для поддержания косилки в исправном и безопасном состоянии рекомендуется передавать ее на обслуживание уполномоченному дилеру до или после зимнего сезона.

Процесс ежегодного обслуживания может изменяться в зависимости от сервисной организации и включает в себя все перечисленные процедуры или некоторые из них: очистка деталей косилки и системы кошения, проверка деталей на износ (ножей, колес и прочих подвижных деталей) и их замена при необходимости, проверка функций и защитных устройств косилки, проверка аккумулятора и обновление программного обеспечения с возможным добавлением новых функций.

K. Окончание использования продукта

1. По окончании срока службы косилку и ее комплектующие следует утилизировать надлежащим образом, чтобы электрические и электронные детали не попали на свалку — это необходимо для защиты окружающей среды. За информацией требованиям к утилизации отходов обратитесь в местную компанию по утилизации отходов или в административные органы. Многие административные органы организуют специальные участки для сбора отходов, где можно утилизировать аккумуляторы и электронное оборудование.
2. Не утилизируйте аккумуляторный блок или косилку вместе с несортируемыми бытовыми отходами.
3. Не бросать аккумуляторный блок в огонь.
4. Ознакомьтесь с местным и региональным законодательством для получения информации по специальным законам и требованиям об утилизации и переработке. Инструкции по утилизации приведены в конце справочного раздела.
5. Перед тем как извлекать аккумулятор, косилку необходимо отсоединить от зарядной станции.
6. Перед утилизацией аккумулятор необходимо извлечь из косилки. Следуйте инструкциям по извлечению аккумулятора, описанным в Приложении А.
7. Аккумулятор необходимо утилизировать безопасным способом.

2 Расшифровка обозначений

| Обозначение | Описание |
|---|---|
|  | ОСТОРОЖНО — СМ. РУКОВОДСТВО (РУКОВОДСТВА) ПО УПРАВЛЕНИЮ Внимательно прочитайте все правила техники безопасности и инструкции, указанные в руководстве (руководствах) и на косилке, и убедитесь, что следуете им, перед тем как использовать косилку. Несоблюдение этих правил и инструкций может привести к травмам или летальному исходу. Храните это руководство в надежном месте, чтобы регулярно сверяться с ним в будущем. |
|  | ОБЩЕЕ ПРЕДУПРЕЖДЕНИЕ Предупреждения об опасностях и рисках. |
|  | ОПАСНО — ВОЗМОЖНА ПОТЕРЯ КОНЕЧНОСТЕЙ Никогда не подносите руки или ноги к вращающимся деталям или под систему ножей. В результате контакта с ножом можно потерять конечность. |
|  | ОСТОРОЖНО — КОСЯЩИЙ МЕХАНИЗМ МОЖЕТ ПРИВЕСТИ К НЕСЧАСТНЫМ СЛУЧАЯМ/ТРАВМАМ. УПРАВЛЯЙТЕ КОСИЛКОЙ, НАХОДЯСЬ НА БЕЗОПАСНОМ РАССТОЯНИИ. Не косите траву, если рядом есть дети или посторонние. Во избежание травмирования ножом или отброшенным ножом предметом, не подпускайте никого к работающей косилке. Следите за тем, чтобы посторонние люди, дети и животные находились в помещении во время работы косилки. Выключайте косилку, если кто-нибудь заходит на газон, где она работает. |
|  | ОСТОРОЖНО — ВОЗМОЖНА ТРАВМА ОТ ОТБРОШЕННОГО ПРЕДМЕТА При использовании косилки не подпускайте к ней посторонних ближе, чем на 5 метров. Уберите все камни, ветки, куски проволоки, кости, игрушки и прочие посторонние предметы, которые могут быть подхвачены и отброшены ножом (ножами). Не используйте косилку, если крышки или защитных панелей нет на месте. |
|  | ОСТОРОЖНО — КОСЯЩИЙ МЕХАНИЗМ МОЖЕТ ПРИВЕСТИ К НЕСЧАСТНЫМ СЛУЧАЯМ/ТРАВМАМ Не разрешайте детям садиться на косилку. Это не игрушка. |
|  | ОСТОРОЖНО Выключите косилку перед тем, как обслуживать ее. |
|  | ОСТОРОЖНО Перед тем, как обслуживать или поднимать косилку, снимите отключающее устройство. |
|  | ОСТОРОЖНО — ИСПОЛЬЗУЙТЕ ТОЛЬКО ОРИГИНАЛЬНЫЙ БЛОК ПИТАНИЯ Не модифицируйте соединение блока питания! Используйте только оригинальный блок питания от поставщика — как для работы с косилкой, так и в качестве запчасти. Номер детали указан на наклейке на самом продукте. Использование блока питания от другого производителя может привести к пожару или повреждению зарядной станции и косилки. |
|  | Никогда не используйте моечную машину высокого давления или шланг для мойки косилки. Вода может повредить детали и программируемый контроллер. Используйте влажную ткань, чтобы протирать дисплей. |
|  | ПРАВИЛЬНОЕ РАСПОЛОЖЕНИЕ РУЧКИ Правильное расположение ручки и ориентация лезвий при подъеме газонокосилки. |

3 Защитные устройства



ОСТОРОЖНО

Ваша косилка снабжена несколькими встроенными защитными устройствами. Тем не менее, косилка — это опасное устройство с острыми ножами, которые могут нанести тяжелые увечья любому, кто их коснется. Поэтому находиться на газоне во время работы косилки категорически запрещается.

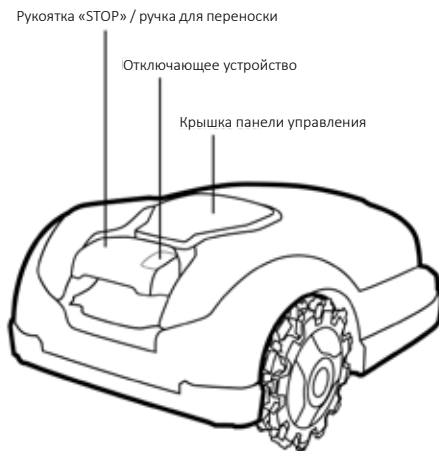

А. Блокировка от детей

Блокировка от детей предотвращает непреднамеренное включение косилки путем случайного нажатия одной из кнопок. Косилку можно включить, только нажав две кнопки в правильном порядке. Блокировку от детей необходимо активировать, если дети до 6 лет могут получить доступ к косилке.

В. Устройство для защиты от кражи (блокиратор с кодом)

Благодаря устройству для защиты от кражи никто не сможет использовать косилку без кода разблокировки. Вам будет предложено придумать и ввести четырехзначный защитный код (для моделей RT эта функция доступна только при использовании мобильного приложения). Строго рекомендуется активировать эту функцию, чтобы косилку не смогли использовать дети или люди, которые не знают, как ей пользоваться, или не имеют на это разрешения.

С. Датчик подъема

Если косилку поднять с земли вручную, то она выключится, а нож перестанет вращаться через 2 (две) секунды.

Д. Датчик наклона

Если косилку привести в вертикальное положение, то она выключится, а нож прекратит вращаться через 2 (две) секунды.

Е. Датчик препятствий

Ваша косилка может обнаруживать препятствия на своем пути. Если косилка столкнется с препятствием, то она прекратит двигаться в этом направлении, развернется в обратную от препятствия сторону и выключится. Нож перестанет вращаться через 2 (две) секунды.

Ф. Рукоятка/кнопка остановки

Если на любом этапе эксплуатации требуется остановить движение косилки и ножа в течение 2 (двух) секунд, нажмите (или отожмите) красный регулятор STOP (СТОП).

Г. Съемное отключающее устройство

Если снять отключающее устройство, то косилка не сможет включиться. Отключающее устройство необходимо снимать перед тем, как поднимать или обслуживать косилку.

Н. Зарядная станция и провод ограничения периметра

Косилка не может работать без периметрального провода, а также установленной и активированной базовой станции. Если от провода ограничения периметра перестанет поступать сигнал, то косилка прекратит работу.

Приложение А — Инструкции по извлечению аккумулятора

1. Снимите отключающее устройство.
2. Выключите косилку, зажав кнопку «Go» на 2 секунды.
3. Вставьте пластиковый ключ из комплекта поставки в замочную скважину и поверните его на 90° против часовой стрелки, после чего приоткройте дверцу наполовину, подняв ее вверх до упора.
4. Поверните ключ в обратную сторону на 45° и полностью откройте крышку.
5. Отсоедините штекер аккумулятора от платы.
6. Отодвиньте защелку на корпусе аккумулятора, чтобы извлечь его.

**Приступим.
Не могу
дождаться
встречи со
СВОИМ НОВЫМ
владельцем!**



Добро пожаловать в удобный и уютный дом

Поздравляем с покупкой! Вы всего в нескольких шагах от знакомства с вашим лучшим компаньоном. Очень скоро вы сможете рассчитывать на то, что ваш новый помощник отлично справится со своей задачей.

Он автоматически покидает свою базовую станцию в заранее определенные дни и время, косит газон и возвращается на свою базовую станцию для зарядки.

Предустановленный провод ограничения периметра определяет границы («виртуальные стены») для косилки. Границы пролегают по краям газона и вокруг предметов, которые необходимо оградить от косилки.



Косилка передвигается по рабочей зоне случайным образом, не выходя за рамки, установленные проводом ограничения периметра. Случайное перемещение обеспечивает идеальную стрижку всего вашего газона.

Кроме того, она следует вдоль провода ограничения периметра, когда скашивает края вашего газона, чтобы придать ему идеальный вид.

Красивый и ухоженный газон получается за счет планомерного кошения, что и обеспечивает ваш Robomow.

После выполнения инструкций по настройке вы сможете наслаждаться свободным временем, пока ваш новый помощник ухаживает за вашим газоном.

Перед настройкой настоятельно рекомендуется прочитать полное руководство по настройке.

Для упрощения настройки

Рекомендуется последний раз выкосить газон традиционной косилкой и полить край газона за 24 часа до укладки провода.

Комплектность

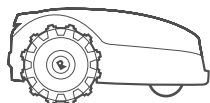

Продукт
Новый робот-газонокосилка

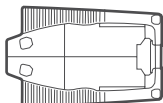

Базовая станция
Предназначена для зарядки косилки

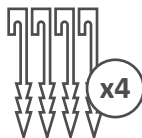

Колья базовой станции
Для фиксации базовой станции на земле

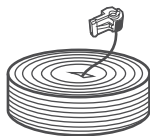

Провод ограничения периметра*
Ограничивает рабочую зону косилки
(* Не во всех моделях)



Электропитание
Источник питания для зарядки косилки



Кабель-удлинитель
Кабель низкого напряжения длиной 15 м для подключения базовой станции к источнику питания



Кольшки для провода*
Для фиксации провода на земле
(* Не во всех моделях)



Запасные соединители участков
Для подключения провода ограничения периметра к базовой станции

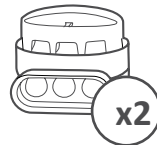

Соединители проводов
Для сращивания провода ограничения периметра в случае его обрезания

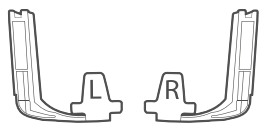

Очистители колес



Руководство по безопасности
Дополнительная информация
Руководство по началу
использования



Гаечные ключи для работы с
наконечником ножа, диском
ножа, приводным колесом



Пластиковый ключ от
аккумуляторного отсека

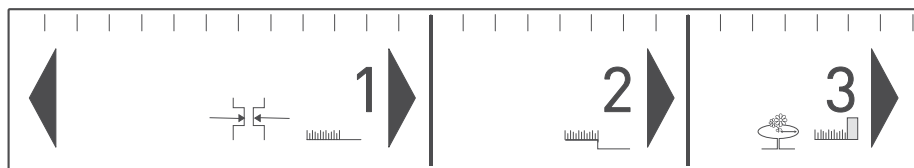

Линейка RoboRuler

Требуется для настройки расстояния
от периметрального провода до
границы лужайки



Для процесса установки требуются дополнительные инструменты

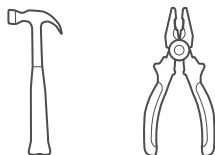

Готовы? Приступим...

Наши цели

Правильная настройка косилки очень важна для ее максимальной эффективности. Ниже даны инструкции по подготовке косилки к безупречной работе.

1 **Расположение базовой станции**

Выберите расположение базовой станции

1

2

2 **Прокладка провода**

Проложите «виртуальную границу»

3

3 **Нетвердые препятствия**

Как защитить нетвердые препятствия

4

4 **Твердые препятствия**

Когда их следует исключать

5

5 **Уклоны**

На каких уклонах может работать косилка

6

6 **Узкий проход**

Как подключить подзону

7

7 **Отдельные зоны**

Как подключить отдельную зону

8

8 **Конец**

Завершите настройку



www.robotmow.com/goto/rk_installation_video

Изучите свой газон

Знание особенностей вашего газона уберезит вас от ненужных ошибок и сделает процесс настройки проще и понятнее.

Изучая настоящее руководство по эксплуатации, пропускайте те разделы, которые не относятся к косилке приобретенного вами типа. И так, как выглядит ваш газон?

Тип А

Только основная зона

Газон представляет собой одну непрерывную зону, при этом все участки газона достаточно широки, чтобы косилка могла пройти через них (ширина не менее 4 м в самом узком месте).



Тип В

Основная зона + подзона

Ваш газон состоит из более чем одной зоны. Эти зоны соединены узким проходом 1–2 м. Косилка может перемещаться между этими зонами для кошения всей площади.

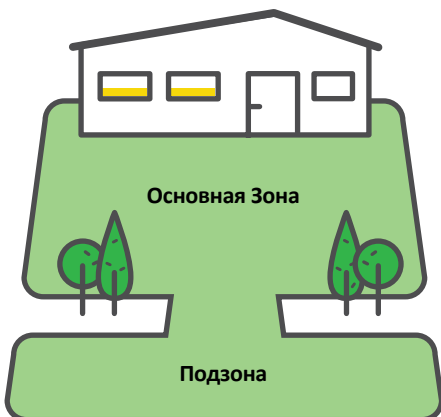

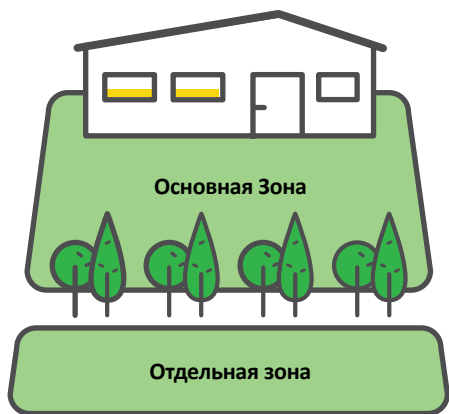

Тип С

Основная зона + Отдельная зона

Ваш газон состоит из двух или более зон, которые не соединены между собой (разделены забором, тротуаром, дорожкой или другим препятствием). Косилка не может передвигаться между этими зонами.

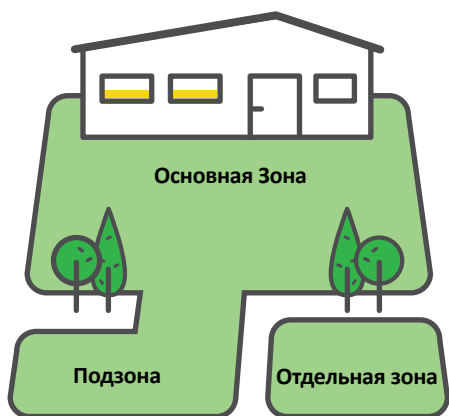

Тип D

Основная зона + подзона + отдельная зона

Некоторые участки вашего газона соединены с основной зоной узким проходом (шириной до 1–2 м), а некоторые участки полностью отделены от основной зоны забором, тротуаром, дорожкой или другим препятствием, при этом косилка не может проехать между ними.

1 Расположение базовой станции

Выберите места для базовой станции и источника питания

Базовая станция служит для подзарядки косилки и подключения начала и конца провода ограничения периметра. На этом этапе настройки вы определяете подходящее место для базовой станции.

Где разместить базовую станцию?

Аспект А

Настоятельно рекомендуется размещать базовую станцию в основной (самой большой) зоне вашего газона

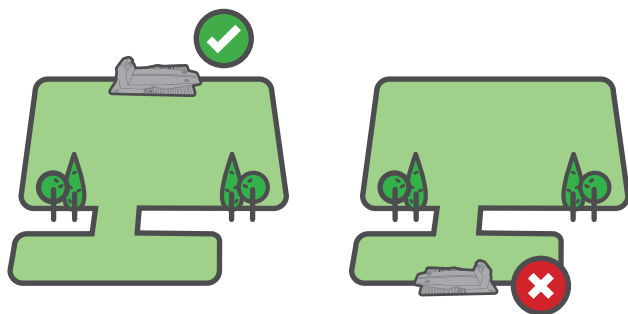

Аспект В

Расстояние должно быть не более 15 м от электрической розетки



Аспект С

Минимум 3 м прямого провода перед базовой станцией и минимум 1 м за базовой станцией для обеспечения плавной стыковки

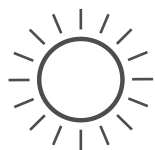
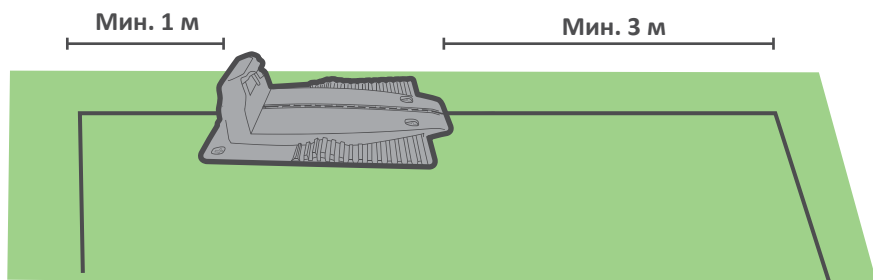

Аспект D
В тенистом месте



Минимум 1 метр от разбрызгивателя во избежание повреждения внутренних компонентов косилки.

СОВЕТЫ

Аспект Е

Убедитесь, что земля ровная и плоская, без уклона.



Правильная установка базовой станции

ОРИЕНТАЦИЯ

Разместите базовую станцию в соответствии с изображением ниже.

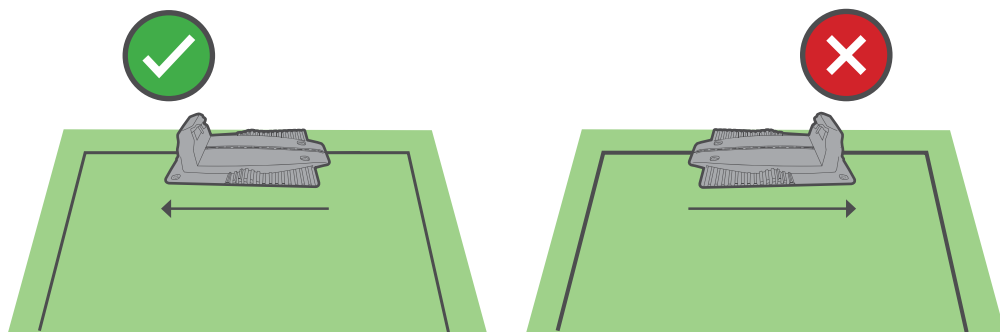

РАССТОЯНИЕ ОТ КРАЯ

Используйте линейку для установки провода ограничения периметра на правильном расстоянии от края газона.

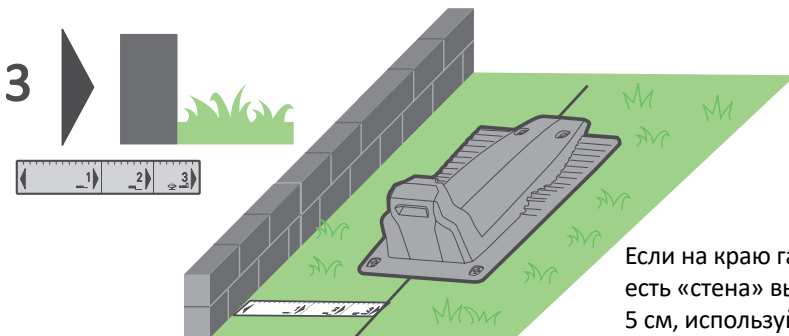
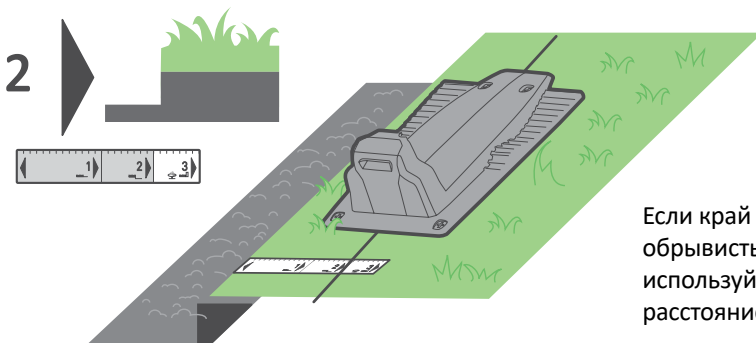
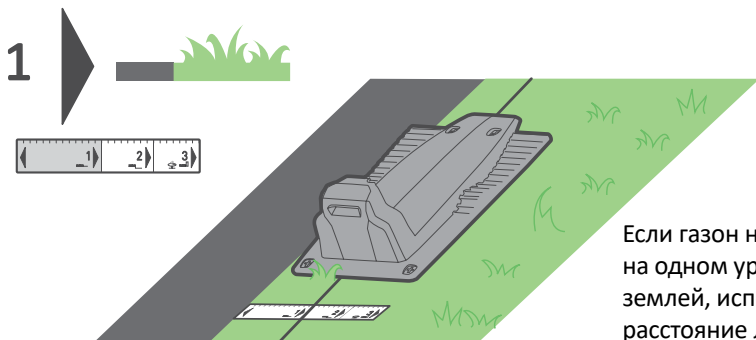

ФИКСАЦИЯ БАЗЫ

Выбрав подходящее место, зафиксируйте базовую станцию на земле с помощью прилагаемых кольев.

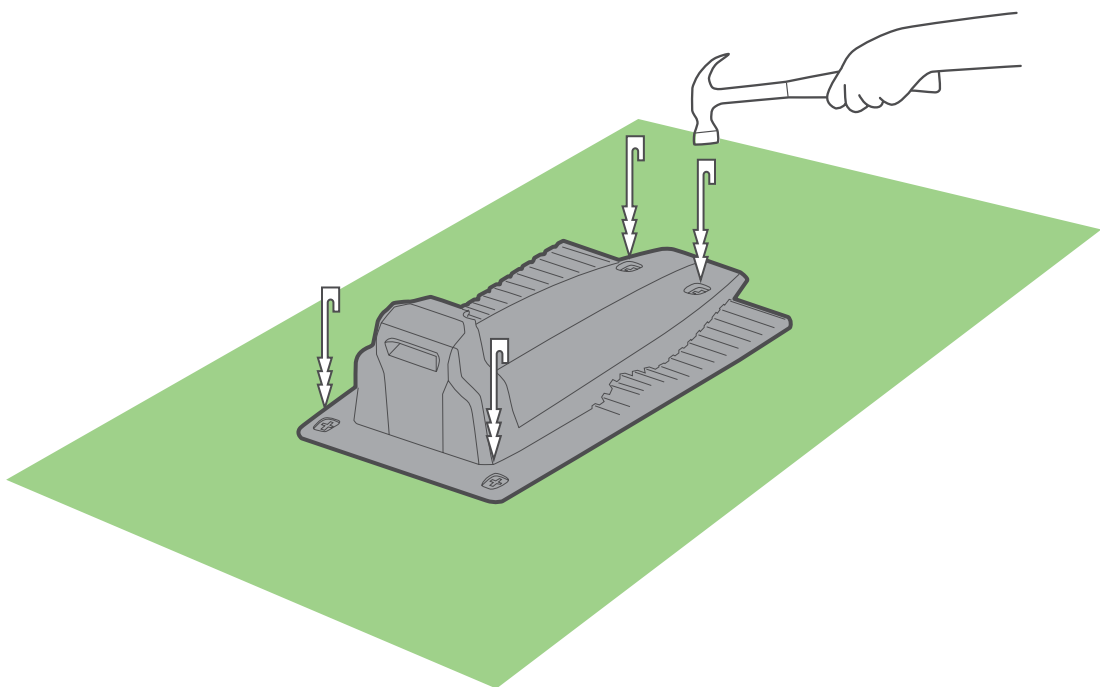

При забивке кольев будьте осторожны, чтобы не повредить оросительный трубопровод.



Планируйте заранее

Прежде чем начать, пройдитесь по краю газона и спланируйте, как проложить провод ограничения периметра. Обратите внимание на все препятствия и уклоны.

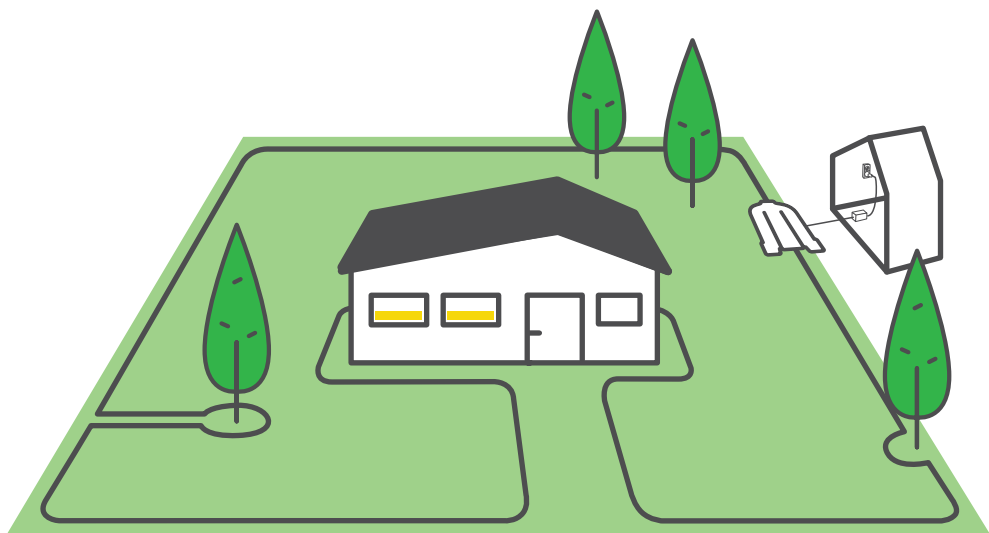

Препятствия и уклоны

Обратите внимание на все препятствия или уклоны до начала забивания колышков.

ПРЕПЯТСТВИЯ



Нетвердые препятствия

Это клумбы, пруды или небольшие деревья. Их нужно обвести проводом ограничения периметра, создав островки периметра.

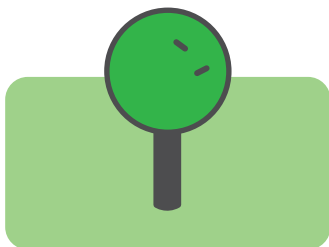

Твердые препятствия

Под твердыми препятствиями понимаются вертикальные жесткие препятствия, высота которых превышает 15 см (6 дюймов). Это такие препятствия, как деревья или большие предметы, с которыми косилка вступает в мягкое соприкосновение без получения каких-либо повреждений. Нет необходимости в защите от таких препятствий с помощью периметрального провода.

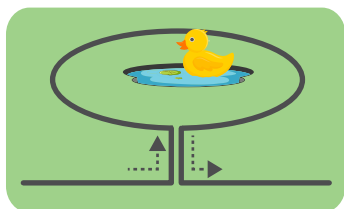

Пруды

Пруды и другие водоемы нужно обвести проводом ограничения периметра, создав островки периметра.

УКЛОНЫ

Уклоны вдоль края

Чтобы косилка не соскальзывала с газона, особенно когда трава мокрая, провод ограничения периметра должен исключать уклон вдоль края газона более 20 %, то есть перепад высоты в 20 см на 1 м.

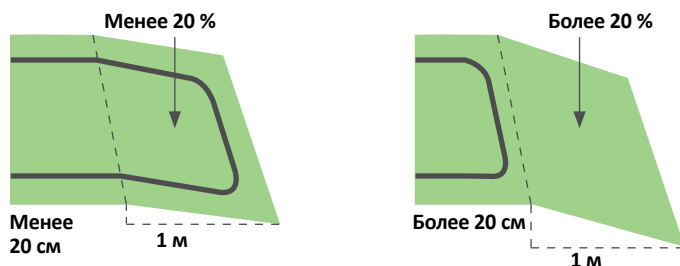

Склоны на газоне

Ваша косилка может косить газон на участках с уклоном до 45 %. Вы можете включить уклоны рядом с краем, если уклон направлен вниз к внутренней части газона, что исключает риск соскальзывания косилки за пределы газона. Уклон в 45 % означает перепад высоты в 45 см на 1 м.

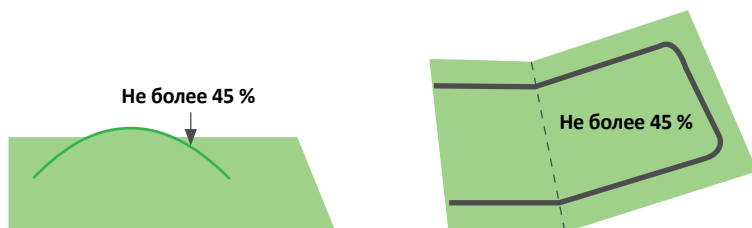

Склон слишком крутой, если...

косилка отклоняется от земли при подъеме. Исключите такие склоны из зоны кошения.



COBET

2 Прокладка провода

Проложите провод ограничения периметра («виртуальную границу») для задания рабочей зоны косилки.

Теперь можно проложить провод ограничения периметра. Ниже приведены пошаговые инструкции.



СОВЕТЫ

- Расположите упаковку с косилкой неподалеку.
 - Не забудьте подстричь траву старой косилкой в последний раз, прежде чем начинать прокладку провода. Кроме того, земля должна быть влажной. В таких условиях будет легче забивать колышки, что предотвратит перерезание провода косилкой.
-



ЧТО ПОНАДОБИТСЯ

- Молоток
- Пассатижи

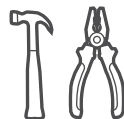

... Солнечный день и солнечное настроение :)

Правильное начало

Вытяните около 50 см провода и зафиксируйте колышком начало провода в месте установки базовой станции.

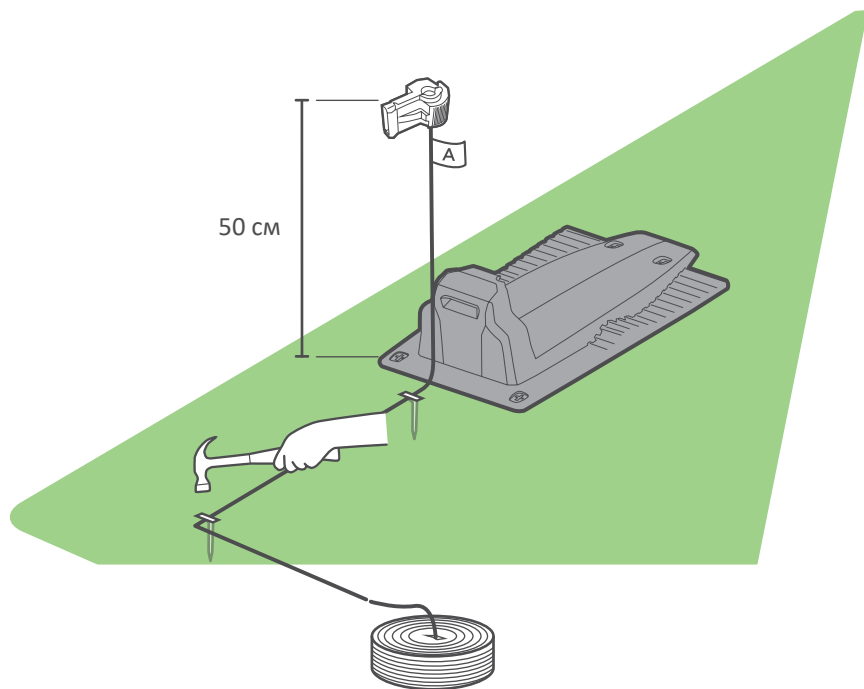

Начните разматывать провод против часовой стрелки вокруг газона, начиная с местоположения базовой станции.

Продвигаясь по краю газона, проложите его по периметру без натяжения. Если на пути встретится какой-либо участок/объект, требующий особого внимания, то следует убедиться, что провод ограничения периметра прокладывается строго в соответствии с инструкциями, указанными в следующих разделах.

Соблюдайте указанные расстояния

Провод ограничения периметра фиксируется на земле с помощью входящих в комплект колышков. Для определения расстояния, которое следует соблюдать между проводом ограничения периметра и краем газона, используйте линейку RoboRuler.

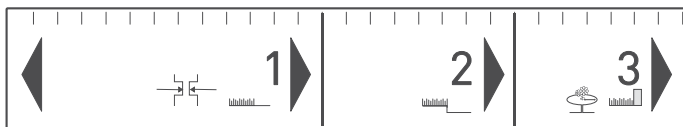
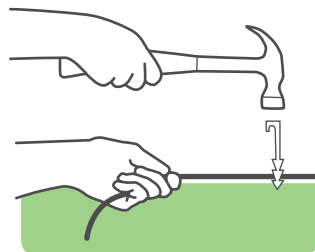

- Забейте колышки через каждые 2–3 м, а также по углам. На этом начальном этапе забейте минимальное количество колышков. Все необходимые колышки забейте позже.
- Хорошо натяните провод и одновременно вбейте колышки на окончательную глубину в землю.
- Будьте осторожны, чтобы не повредить оросительный трубопровод.



СОВЕТЫ

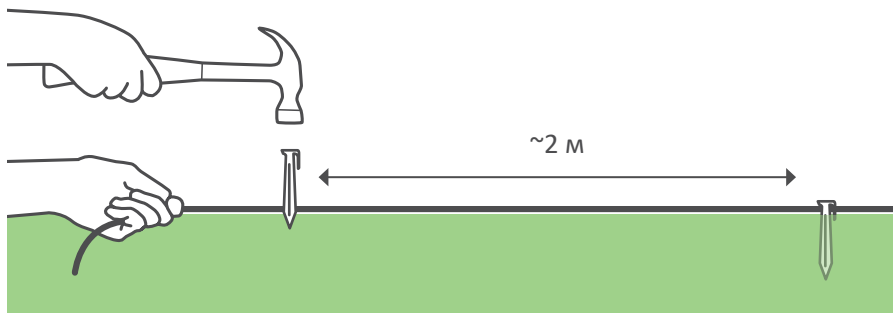

Если край ровный, используйте короткое расстояние линейки RoboRuler.

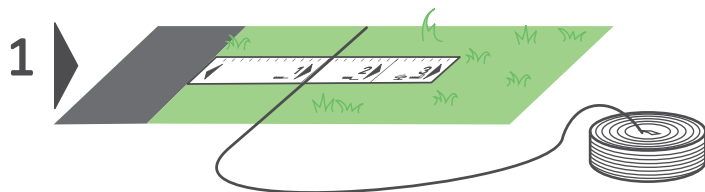

Если край обрывистый, используйте расстояние 2 линейки.

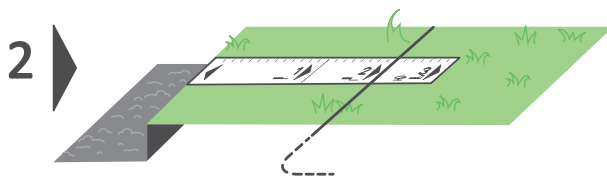

Если край представляет собой стену (более 2 см над уровнем земли), используйте расстояние 3 линейки RoboRuler.

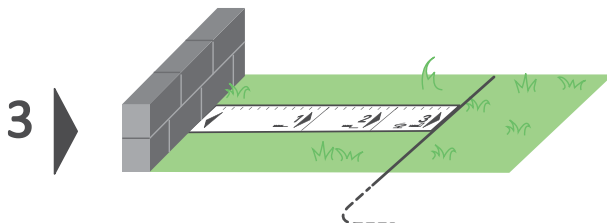

Соблюдайте дистанцию не менее 1,2 м, если край газона граничит с водой.



Также рядом с водой можно установить физический барьер.

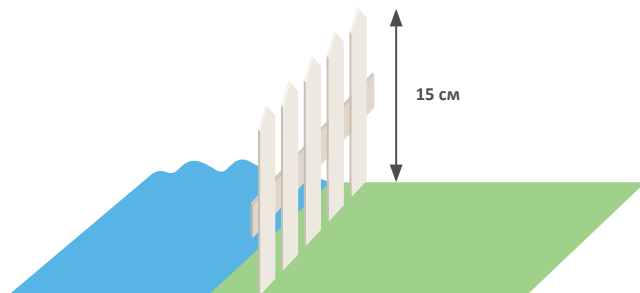

СОВЕТЫ

- Провод ограничения периметра закапывать не требуется.
 - Обычно рекомендуется закапывать провод вдоль открытых участков, например тротуаров.
 - Если для завершения настройки требуется дополнительный провод ограничения периметра, вы можете удлинить его с помощью поставляемых водонепроницаемых соединителей проводов (см. стр. 44 «Сращивание провода ограничения периметра»).
-

3 Нетвердые препятствия

Защита нетвердых препятствий

Такие объекты, как клумбы, пруды или небольшие деревья, необходимо обвести проводом, создавая островки периметра.

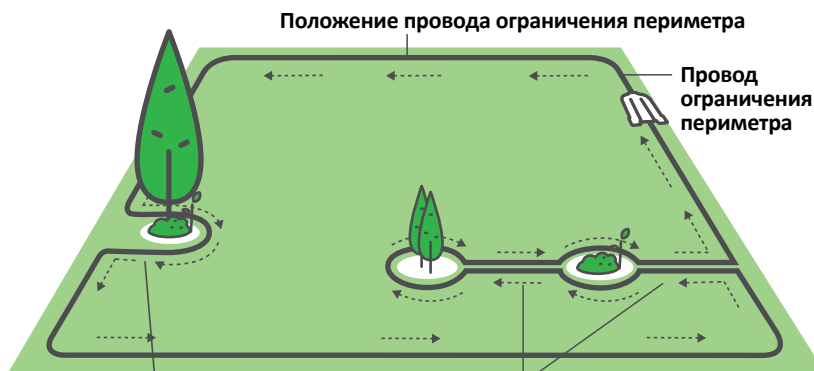

Если расстояние между островком и проводом ограничения периметра меньше 1,2 м, сделайте это препятствие частью края газона.

Между островками придерживайтесь расстояния не менее 1,2 м; если препятствия стоят близко друг к другу, создайте из них один островок.

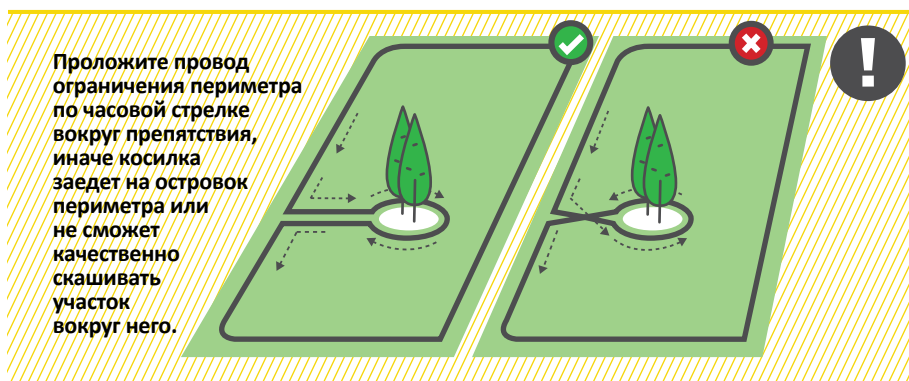

Проложите провод ограничения периметра по часовой стрелке вокруг препятствия, иначе косилка заедет на островок периметра или не сможет качественно скашивать участок вокруг него.

- Провода, ведущие к островку и от него, должны быть закреплены одним и тем же колышком.



СОВЕТЫ

4 Твердые препятствия

Защита твердых препятствий

Уберите с газона любые твердые предметы высотой менее 15 см. Твердые объекты высотой более 15 см можно оставить внутри лужайки без какой-либо защиты.

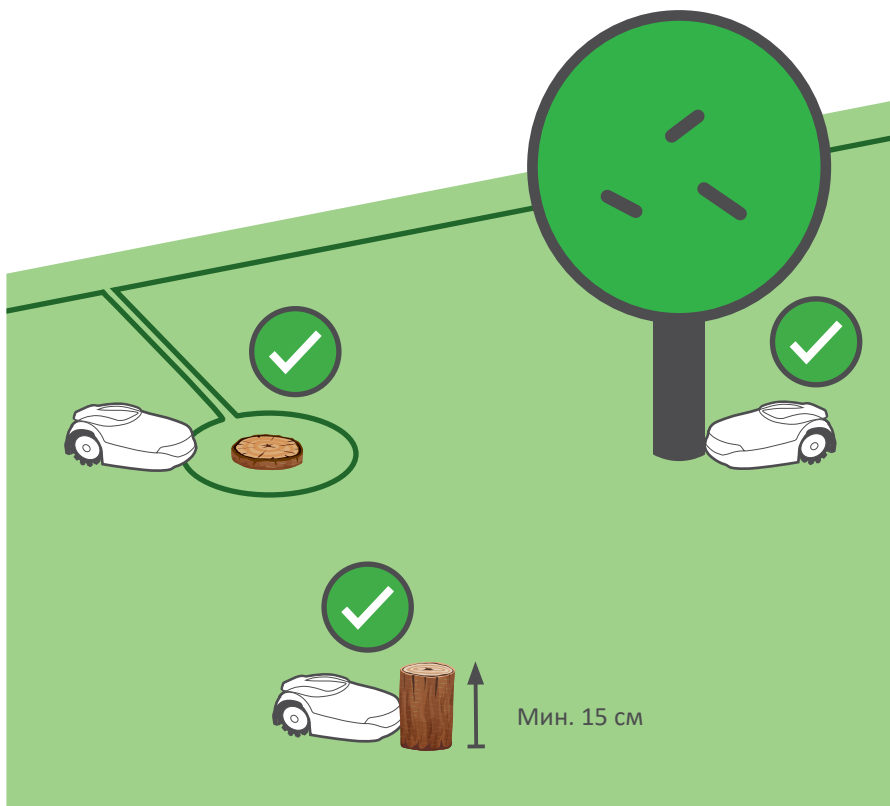

5 Уклоны

Уклоны

Ваша косилка справится с любым уклоном до 45 % внутри газона.

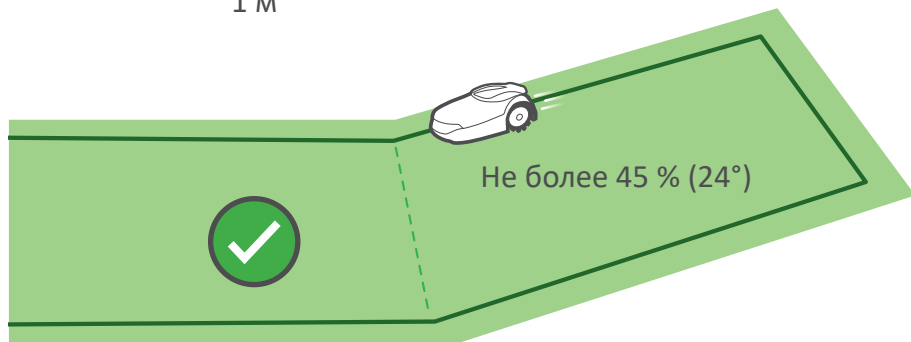
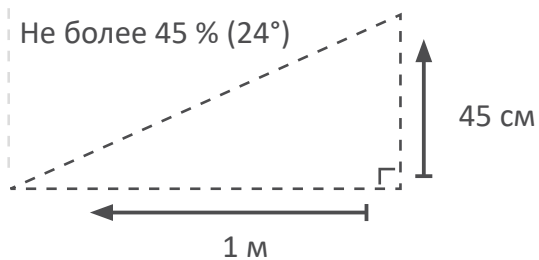
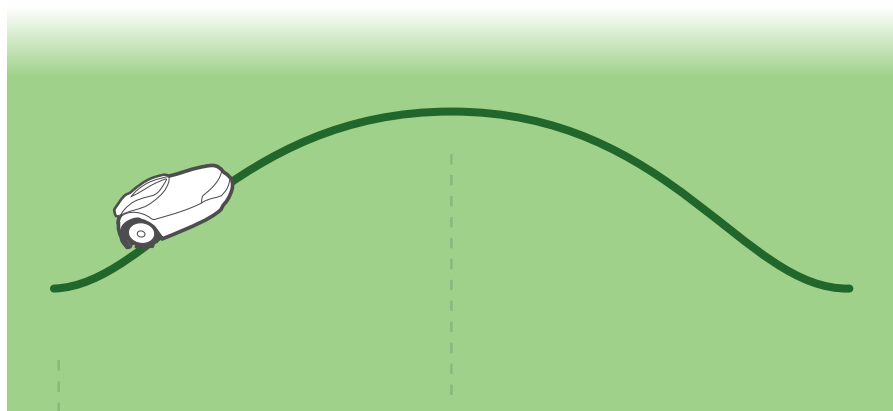

Исключите любой склон на краю вашего газона с уклоном более 20 %, чтобы предотвратить соскальзывание косилки за пределы газона (особенно во влажных условиях).

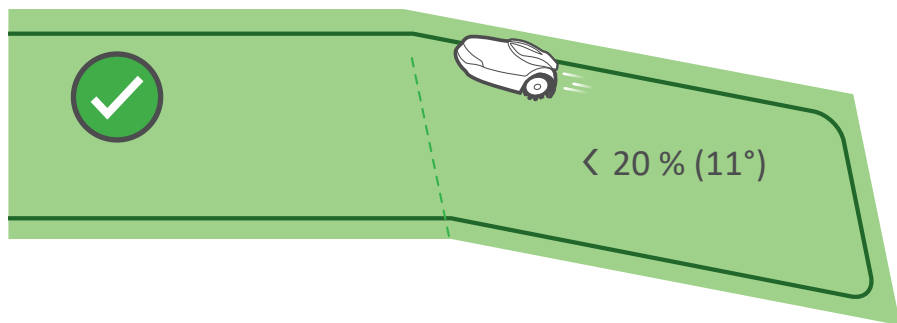

20 % =

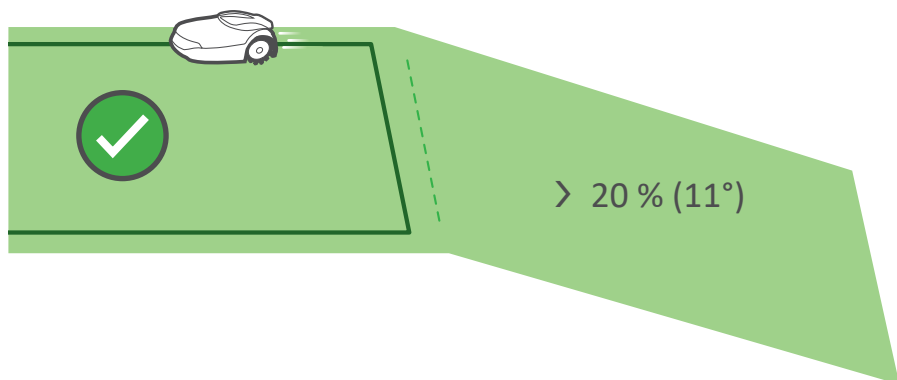
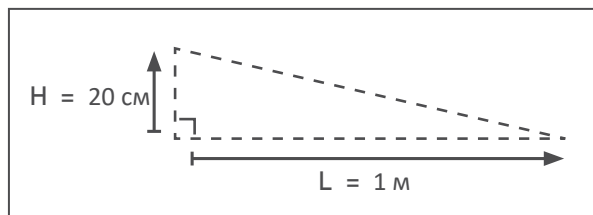

6 Узкий проход

Вспомните свой тип газона



Тип А
Только основная зона



Тип В
Основная зона + подзона



Тип С
Основная зона + отдельная зона



Тип D
Основная зона + подзона + отдельная зона

Как подключить подзону

Тип В / Тип D

На вашем участке нет подзоны?
Пропустите данный раздел!

Узкий проход соединяет основную зону с подзоной.

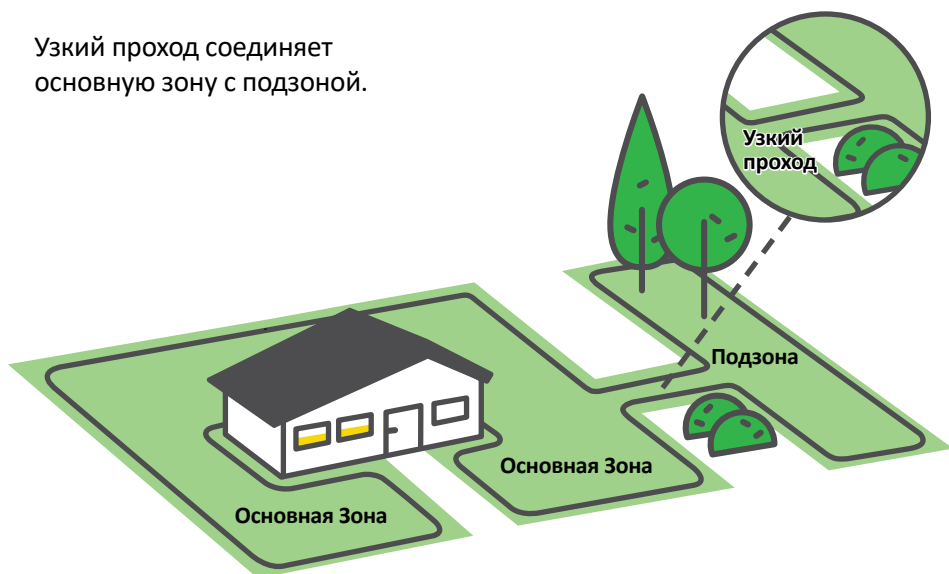

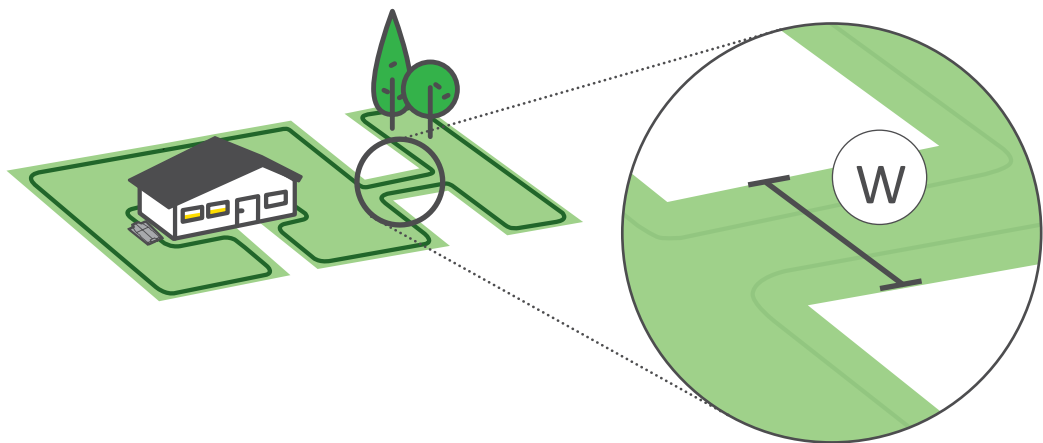

Узкий проход соединяет основную зону с подзоной.
Косилка сможет проехать по проходам шириной более 2 м.

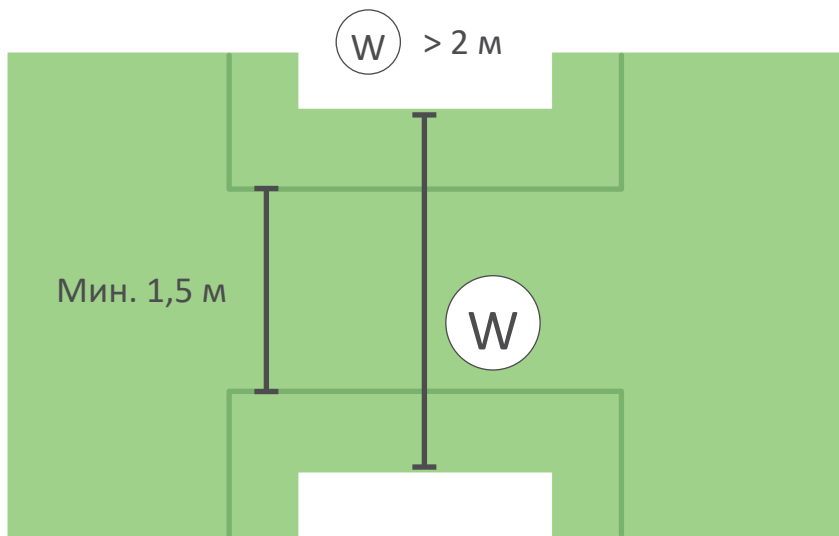

Если ширина узкого прохода находится в пределах 1–2 м, провода должны быть проложены посередине пути с расстоянием 1 линейки RoboRuler между ними, чтобы косилка могла следовать по проводам в подзону и обратно. На подъезде к дорожке с обеих сторон необходимо разбить угол до 45 градусов, чтобы косилка могла точно въезжать в узкий проход и выезжать из него.

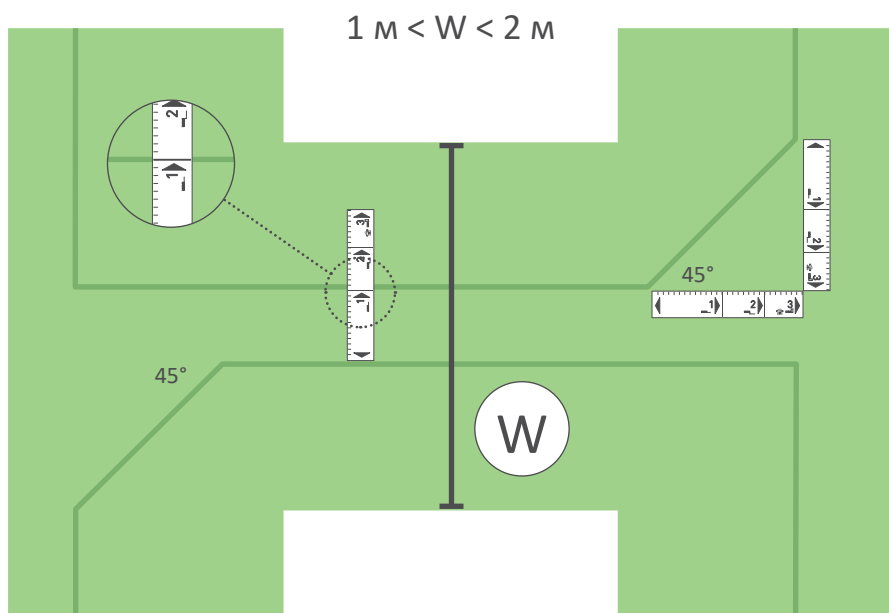

7 Отдельная зона

Как подключить отдельную зону

Тип C / Тип D

У вас нет отдельной зоны?
Пропустите данный раздел!

Протяните провод ограничения периметра от основной зоны через препятствие.

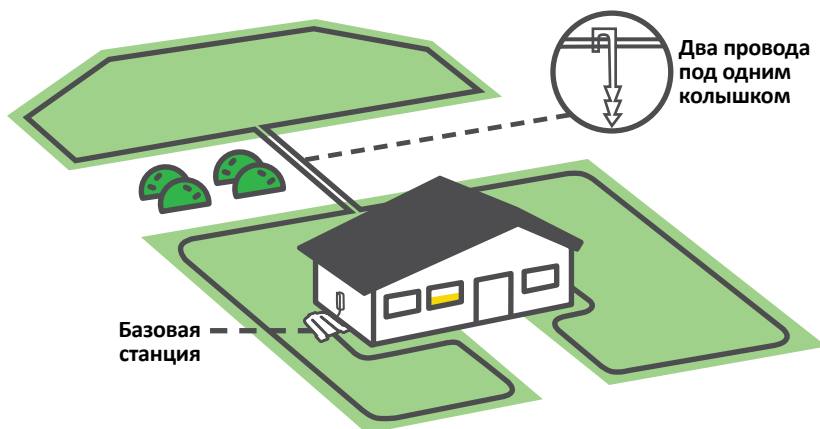



СОВЕТ

Сращивание провода ограничения периметра (при необходимости)

- Вставьте оба конца провода в крайнее левое и крайнее правое положения разъема.
- Убедитесь, что провода полностью вошли в разъем.
- Пассатижами нажмите кнопку в верхней части разъема. Кнопку следует нажать полностью, не повредив разъем.

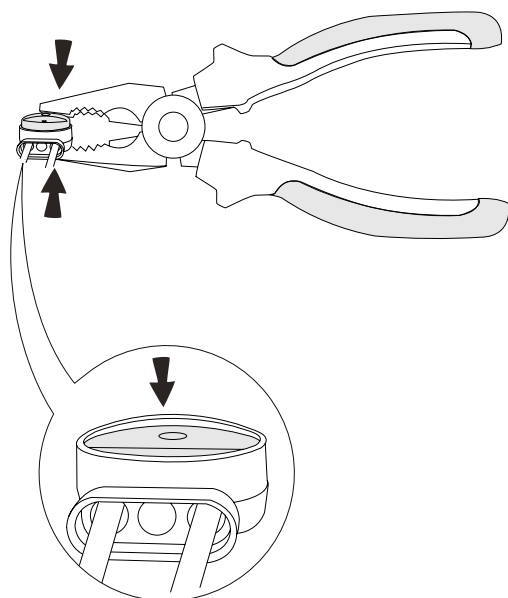
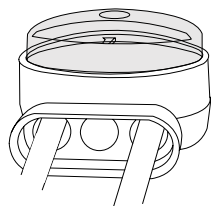

8

Завершите настройку

Завершите прокладку провода

Как только провод ограничения периметра будет полностью проложен и вы вернетесь к базовой станции, забейте последний колышек примерно в 5 см перед базой. Очень важно, чтобы провод был совмещен с центром базовой станции.

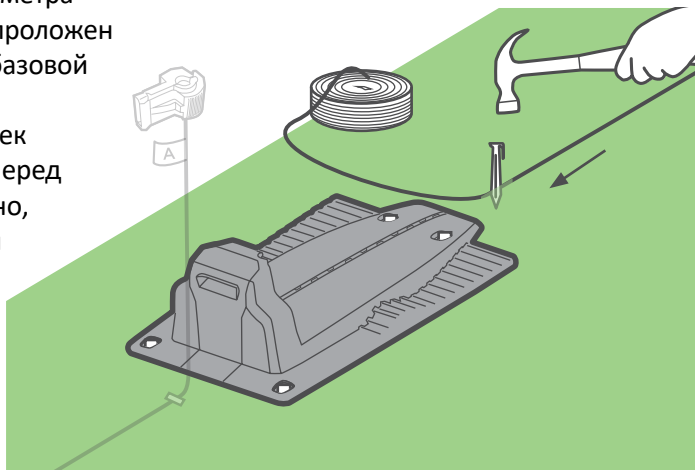

СОВЕТЫ

Вытяните провод примерно на 50 см за пределы базовой станции и обрежьте его.

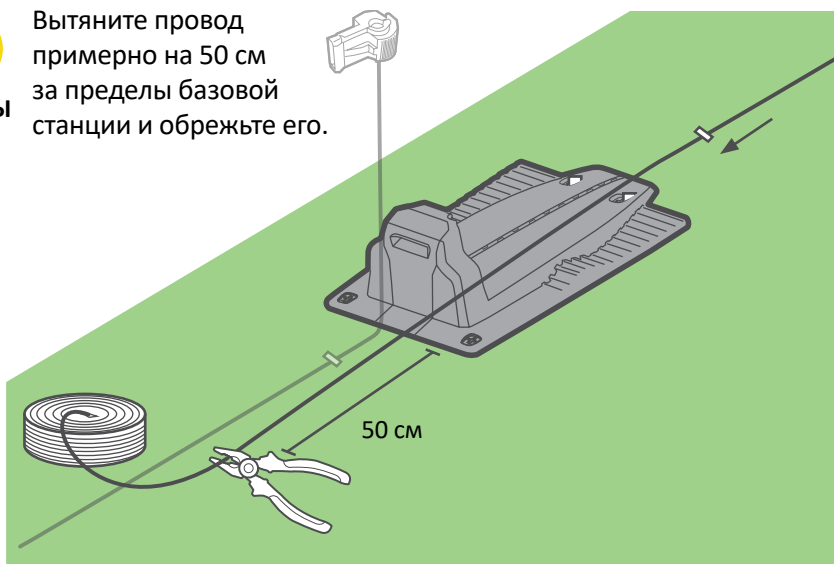

Откройте заднюю крышку базовой станции.

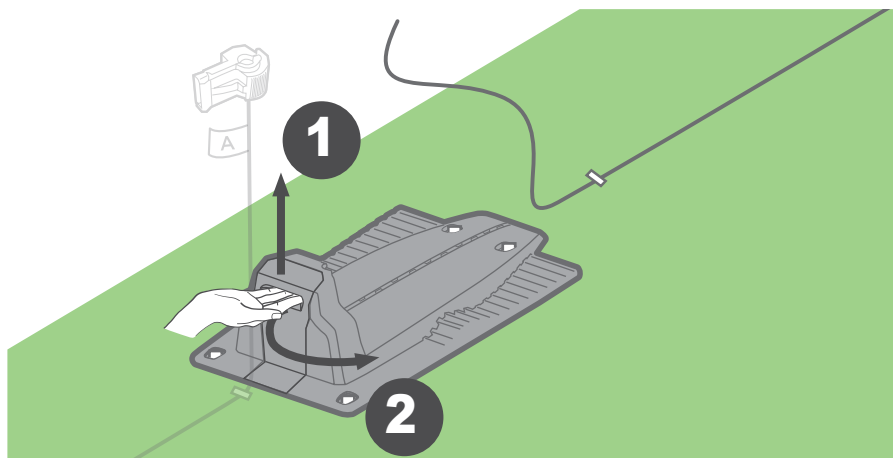

Протяните или вставьте провод через предназначенный для этого проем и проденьте его через отверстие под разъемами зарядки, пока он не выйдет из задней части базовой станции.

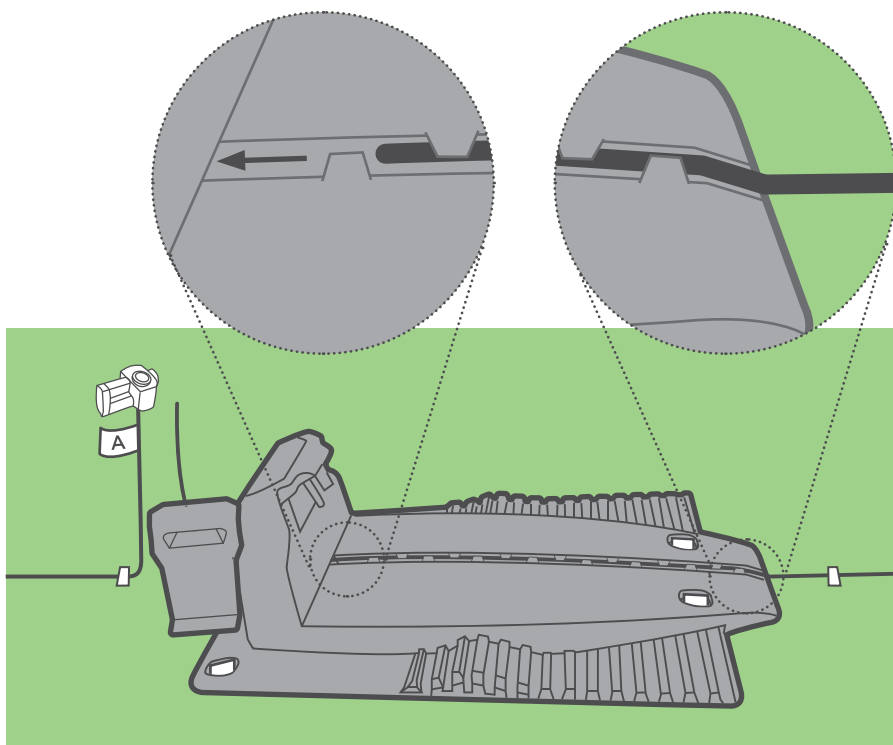

Установите разъем на конец провода, как показано на рисунках.
Обрежьте конец провода рядом с разъемом.

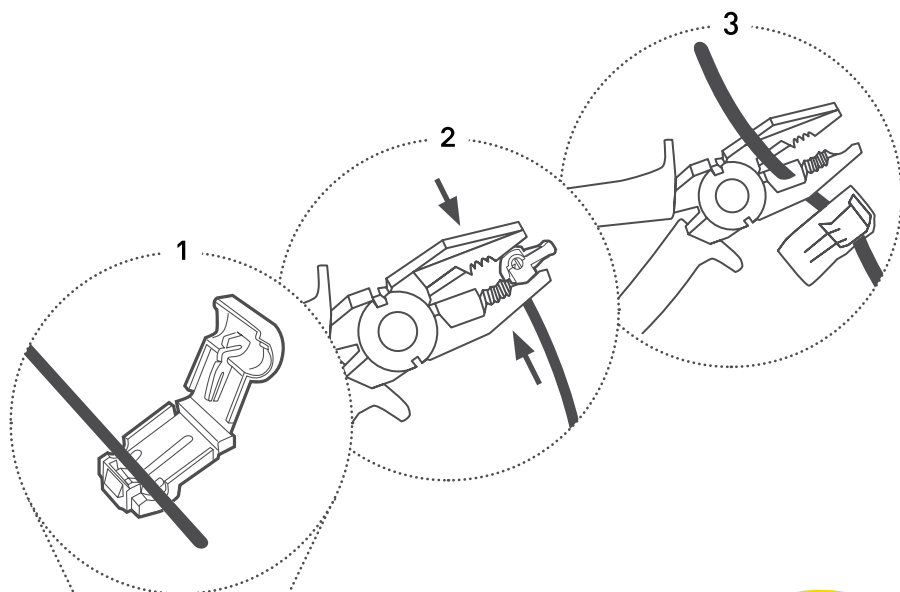

Здорово! Вы
сделали самое
сложное!

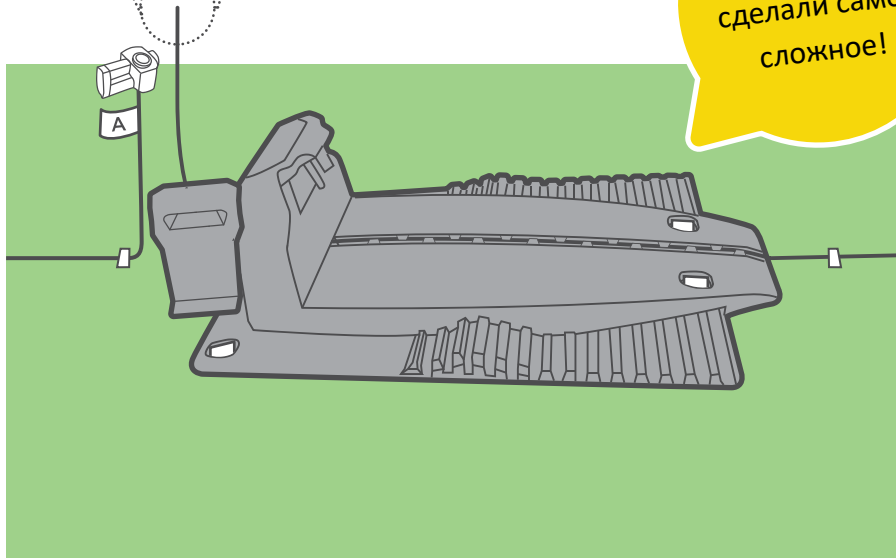

Зафиксируйте провод на земле. Скрутите и оберните провода, чтобы они свободно помещались в отсеке базовой станции. Подсоедините конец провода с маркировкой A к разъему с маркировкой A на задней панели базовой станции. Подключите другой конец к другому разъему. Вставьте провод и закройте крышку.

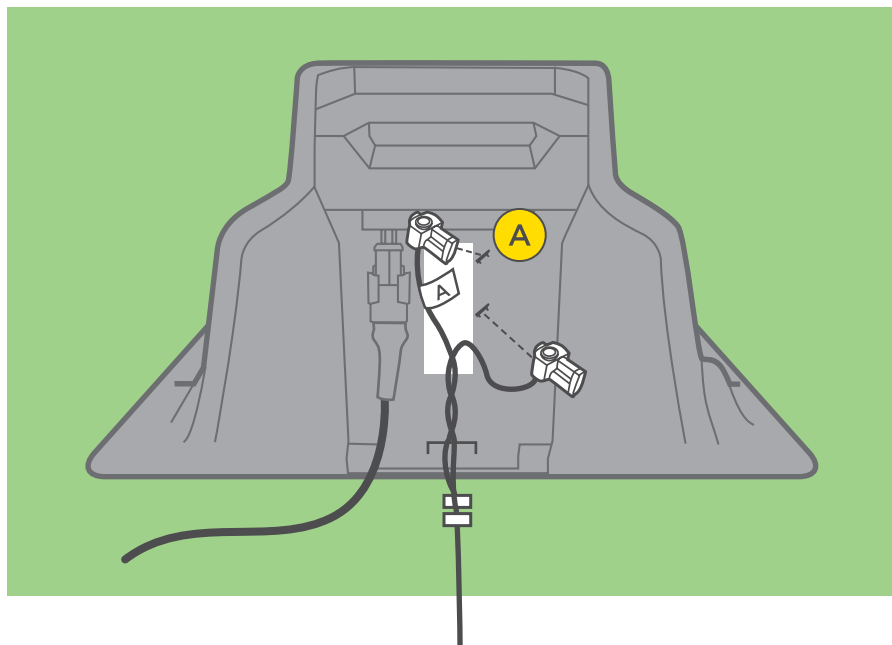

Светодиодные индикаторы

Теперь на базовой станции должна появиться мигающая зеленая светодиодная индикация (если косилка находится вне базовой станции) или немигающая (если косилка находится внутри базы). Более подробная информация о светодиодных индикаторах представлена на странице стр. 64.

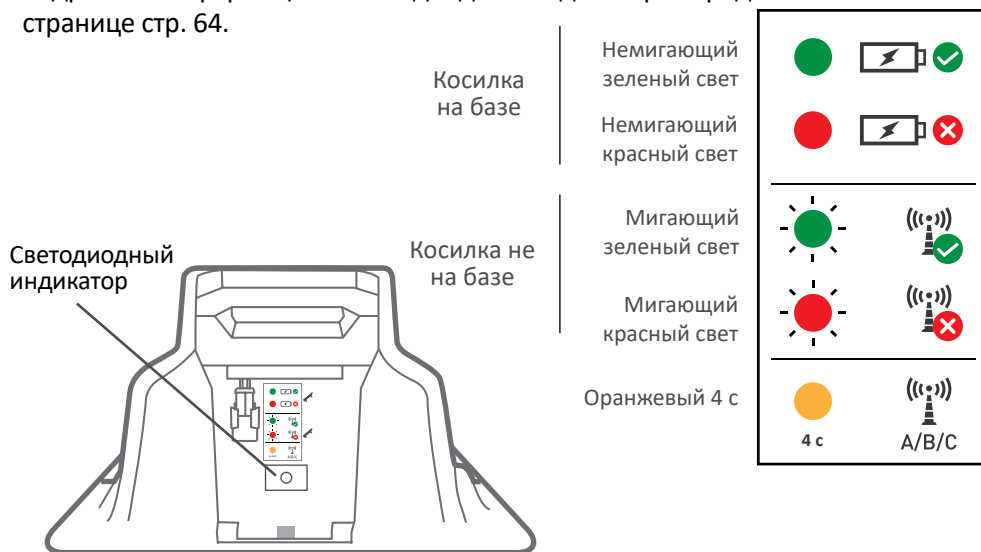

Внимание!

Кабель-удлинитель от источника питания к базовой станции должен быть надежно закреплен на земле. Это необходимо, чтобы исключить возможность споткнуться об него.

Кабель-удлинитель должен пересекать ТОЛЬКО мягкие поверхности. Он не должен пересекать твердые поверхности (например, тротуар, дорогу), на которых его невозможно надежно зафиксировать.



Остался всего
один шаг... ;)

Однократная настройка

Включите косилку и выполните первоначальные настройки, чтобы подготовить ее к работе.

Установить язык, время и дату

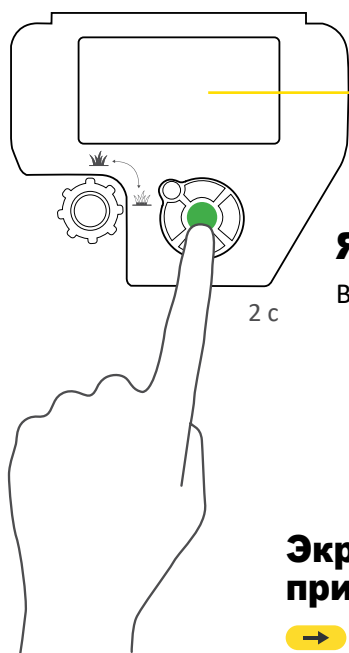

Язык
Выберите язык

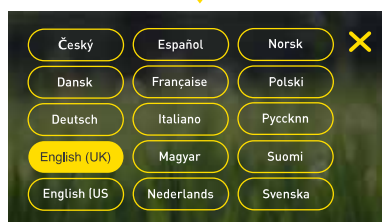

Экран приветствия

→ Далее

← Назад

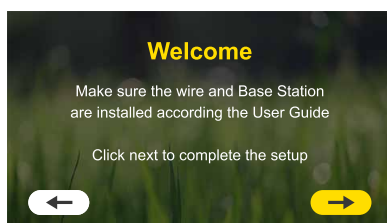

Дата
Установка даты

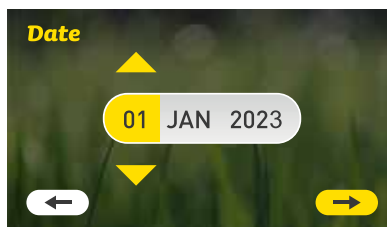

Время

Установка времени

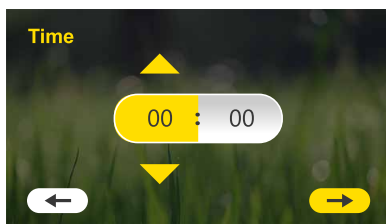

Настройка выполняется...

Выберите, кто выполняет настройку.

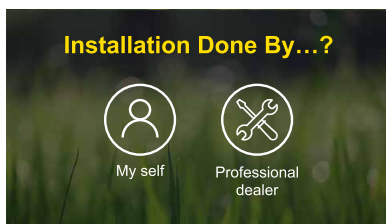

Проверка положения провода

Обеспечивает беспрепятственное движение робота по проводу. Ваша косилка будет следовать вдоль провода и останавливаться там, где потребуется регулировка положения провода. Следуйте инструкциям на экране косилки. Подробнее см. в Приложении В.

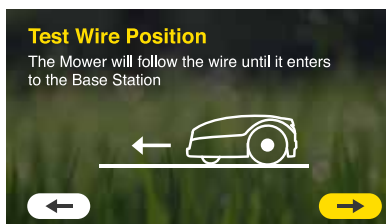

Какой у вас типа газона?

Выберите Main+ (Основной+), если газон имеет более 1 зоны.

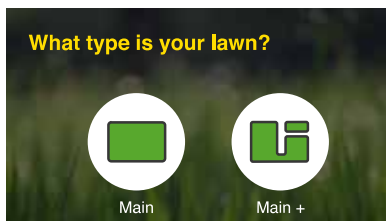

Размер основной зоны

Установите размер основной зоны.

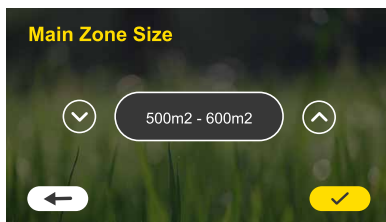

Отдельная зона

Если на вашем газоне есть отдельная зона, вам необходимо установить переключатель отдельной зоны в положение ON (Вкл.). Это позволит вам выбрать отдельную зону на главном экране косилки, чтобы начать кошение после ручного размещения косилки в отдельной зоне. Не забудьте вернуть косилку на базовую станцию по завершении кошения в отдельной зоне для зарядки и подготовки к работе по плану автоматического кошения, чтобы не пропускать ни одного кошения.

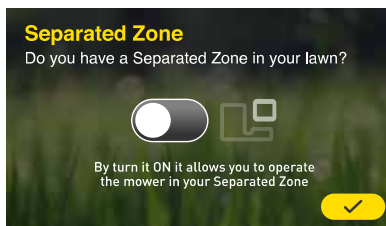

Настройка завершена

Первоначальные настройки завершены. Следующий экран появится через несколько секунд.

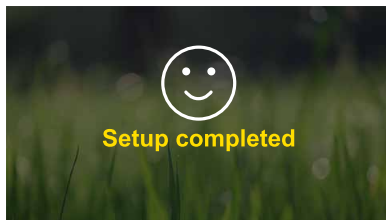

Настройка высоты стрижки

Вы можете установить высоту стрижки, поворачивая ручку вправо или влево. По завершении настройки нажмите «Далее».

Если трава высокая, то для получения оптимальных результатов стрижки рекомендуется начинать с большой высоты и постепенно снижать высоту стрижки в течение нескольких недель.

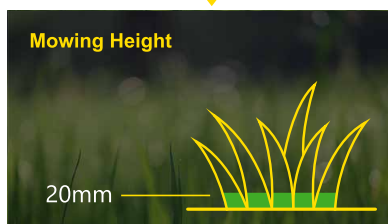

Расписание кошения

Косилка рассчитывает предлагаемый план автоматического кошения в соответствии с размером вашего газона. Чтобы запустить план автоматического кошения, вам необходимо его подтвердить, или вы можете изменить его на этом же экране, а также вернуться к нему позже для корректировки.

Вы можете найти параметры плана автоматического кошения на экране настроек на главном экране.

Более подробную информацию о параметрах плана автоматического кошения можно прочесть в разделе «Автоматическое кошение» в этом руководстве.

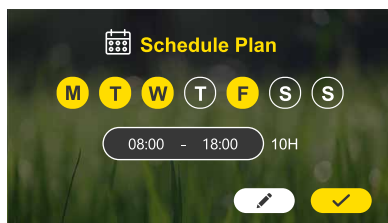

Готовность к стрижке газона

Однократная настройка завершена :)

Теперь косилка готова к стрижке газона. Подтвердите, что косилка находится на базовой станции и что расписание кошения включено.

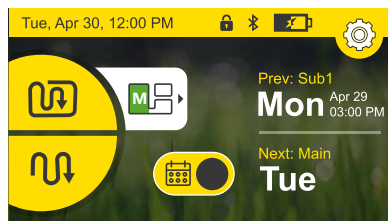

Приложение В. Проверка положения провода

1. Пока косилка едет вдоль провода, обратите внимание на следующие возможные ситуации:

a. Провод слишком близко к препятствиям

Если косилка встречает препятствие, следуя за проводом, она объезжает его. В таких ситуациях отодвиньте провод подальше, чтобы косилка преодолевала препятствие, не отходя от провода и объезжая его.

b. Провод слишком близко к краю газона

Если косилка падает с края газона при движении по проводу, подвиньте провод дальше от края.

c. Провод слишком далеко от препятствий и (или) края газона

Ваша косилка обладает уникальной способностью косить очень близко с препятствиями и краем газона. Если вы видите области, где косилка косит не так близко, как вам хотелось бы, просто отодвиньте провод подальше. Только будьте осторожны, чтобы избежать ситуаций а и b.

d. Неровная или сложная местность

Если вы видите участки, на которых косилка имеет ограниченное сцепление или иным образом пытается осторожно маневрировать, то, вероятно, следует отрегулировать провод вокруг этих участков. Очень рыхлая или песчаная почва, каменистая или покрытая корнями местность и (или) очень неровные поверхности могут увеличить вероятность того, что ваша косилка застрянет и не сможет надежно возвращаться к базовой станции каждый раз для зарядки. Участки, сложные в сухих условиях, вероятно, станут еще более сложными после сильного дождя.

2. Для проверки любого внесенного изменения в положение провода просто нажмите кнопку остановки и перенесите косилку на место на проводе примерно на 3 метра до измененного участка. Отправьте косилку снова на базу. Повторите это действие столько раз для каждого местоположения, сколько это необходимо, чтобы убедиться, что косилка перемещается по всему периметру.
3. Как только косилка пройдет весь периметр, она состыкуется с базовой станцией.

Закрепление провода

Теперь пора забить остальные колышки вдоль провода.

Используйте оставшиеся колышки для фиксации провода ограничения периметра на расстоянии от 0,5 до 1 м друг от друга.

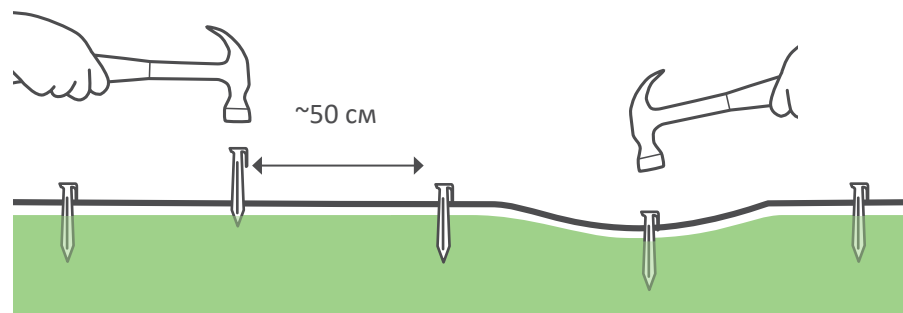

Дополнительные возможности мобильного приложения

Ваша косилка — это изделие с элементами искусственного интеллекта. Она поставляется со встроенным устройством Bluetooth LE (с низким энергопотреблением), позволяющим управлять косилкой со смартфона.

Бесплатное дополнительное мобильное приложение позволит вам взглянуть на косилку по-новому!

Вы можете загрузить приложение Robomow 3.0* из Google Play (для Android) или из Apple AppStore (для iOS). После загрузки приложения вы можете зарегистрировать свою косилку и получить дополнительные возможности.

Помимо удовольствия от работы с приложением, вы получите дополнительные опции и возможности для вашей компактной и интеллектуальной косилки:

- настройка автоматического графика кошения;
- активация защиты от кражи;
- Установка настроек газона (размер, подзоны, отдельные зоны)
- ручное управление косилкой;
- диагностика косилки;
- предотвращение помех за счет изменения типа сигнала;
- Включение режима «Хранение» для минимизации энергопотребления в соответствии с правилами Энергетической комиссии Калифорнии (CEC) и Министерства энергетики (DoE).
- геозона и Push-уведомления для моделей с модулем GSM.#

* Найдите приложение Robomow App 3.0 в Google Play и App Store.

Не предусмотрено на моделях, изготовленных до 2022 года.

Отлично!

**Теперь отдыхайте,
пока ваша косилка
работает.**

- 1 Знакомство с косилкой**
- 2 Структура меню**
- 3 Автоматическое кошение**
- 4 Ручное кошение**
- 5 Особенности — порядок действий**
- 6 Периодическое обслуживание**
- 7 Устранение неполадок**
- 8 Часто задаваемые вопросы**

1 Знакомство с косилкой

Для максимально эффективного использования косилки ознакомьтесь с ее различными компонентами и индикацией. Знание принципа и режимов работы косилки — залог беспроблемной эксплуатации.

Внешние компоненты

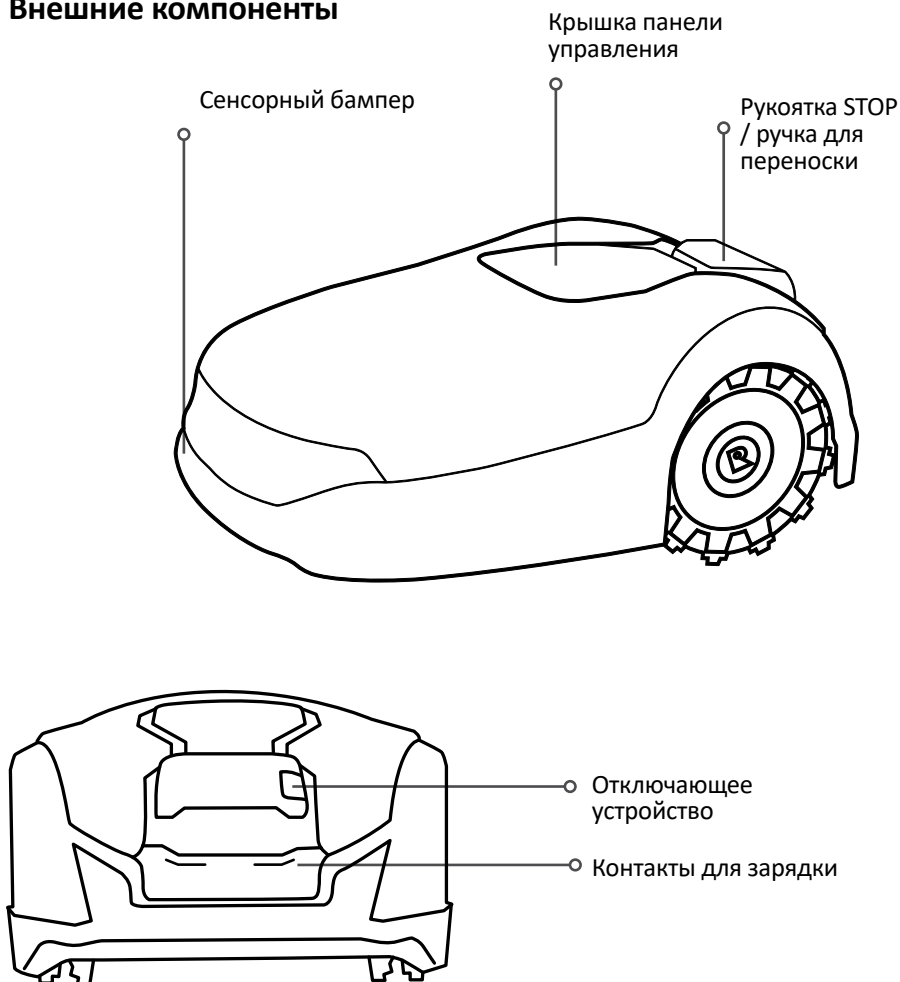

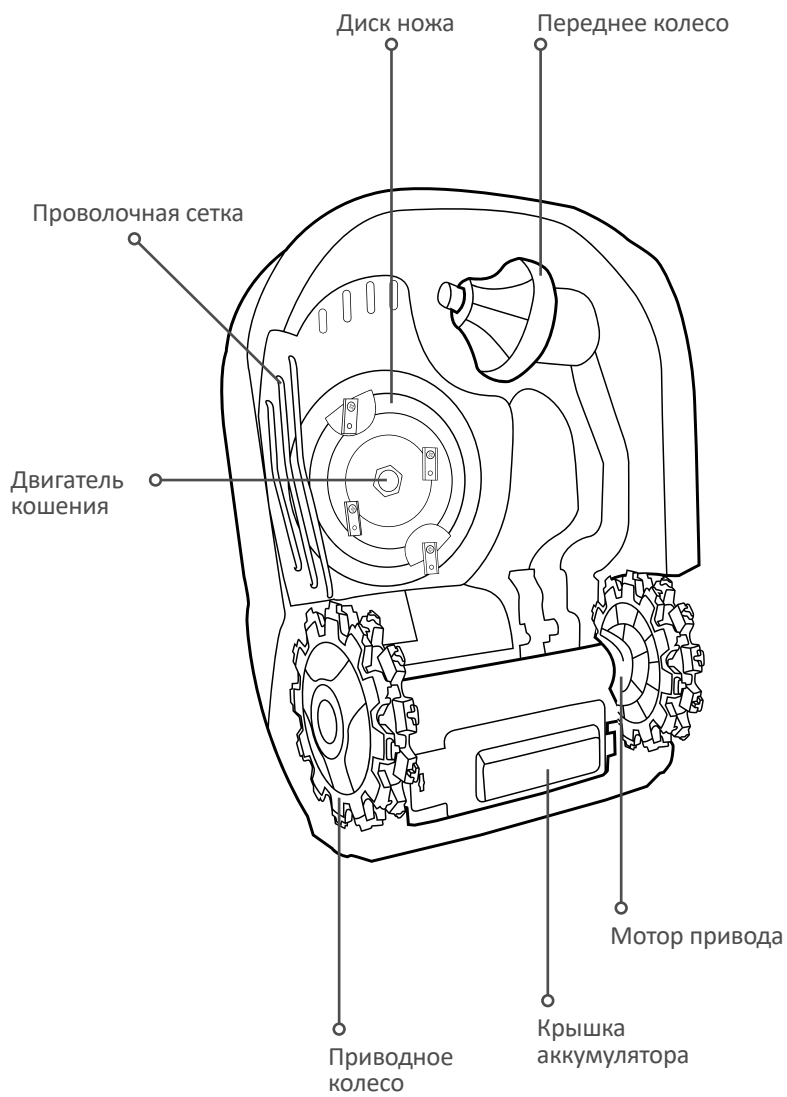

Внутренние компоненты

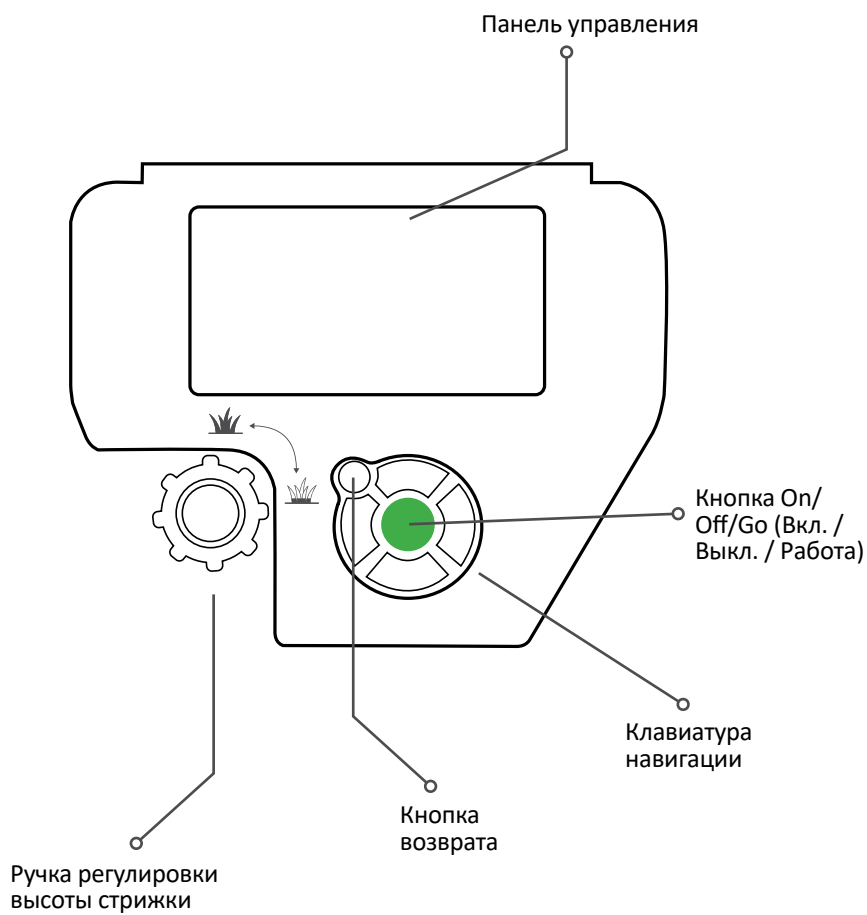



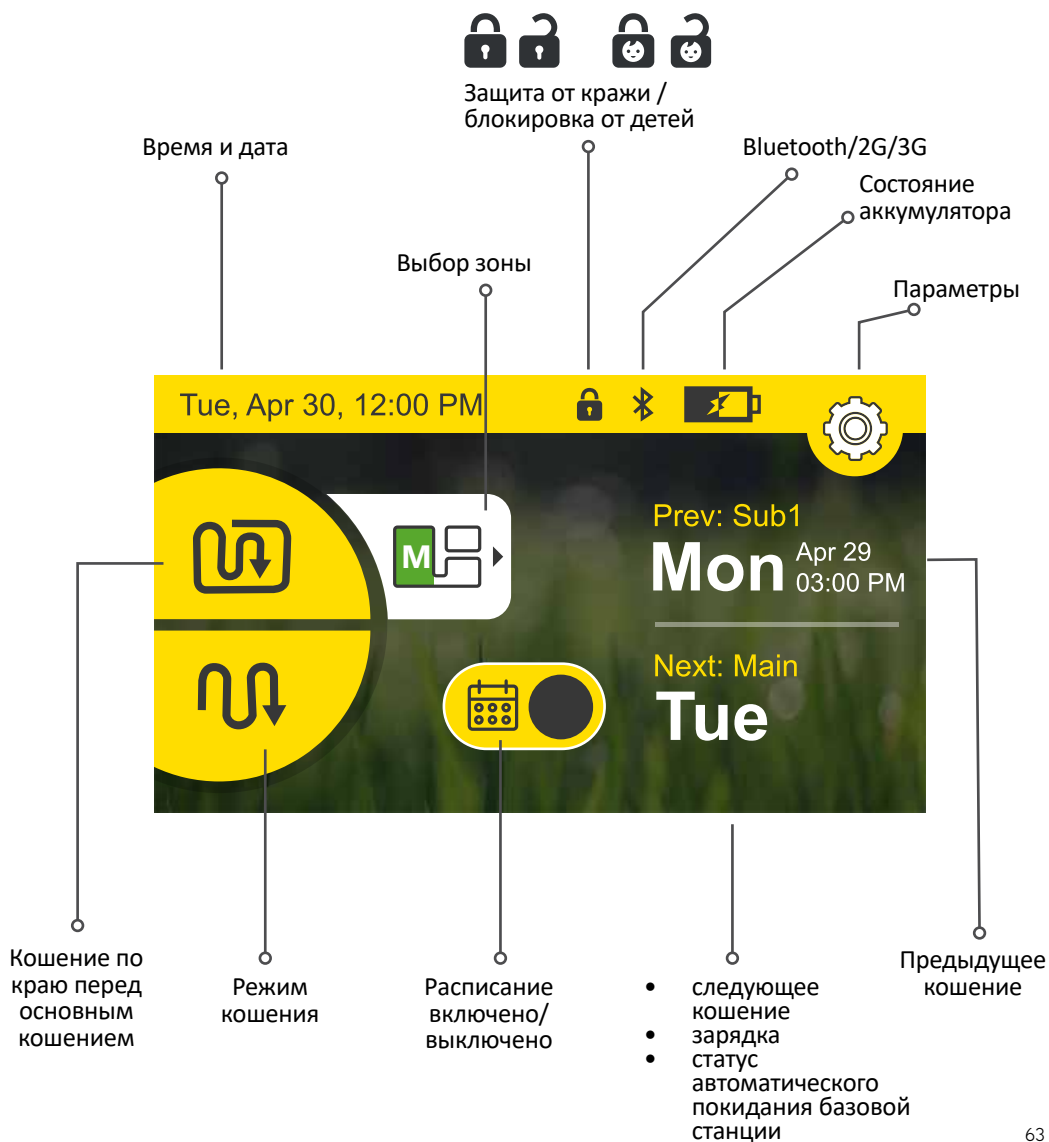

ЖК-дисплей

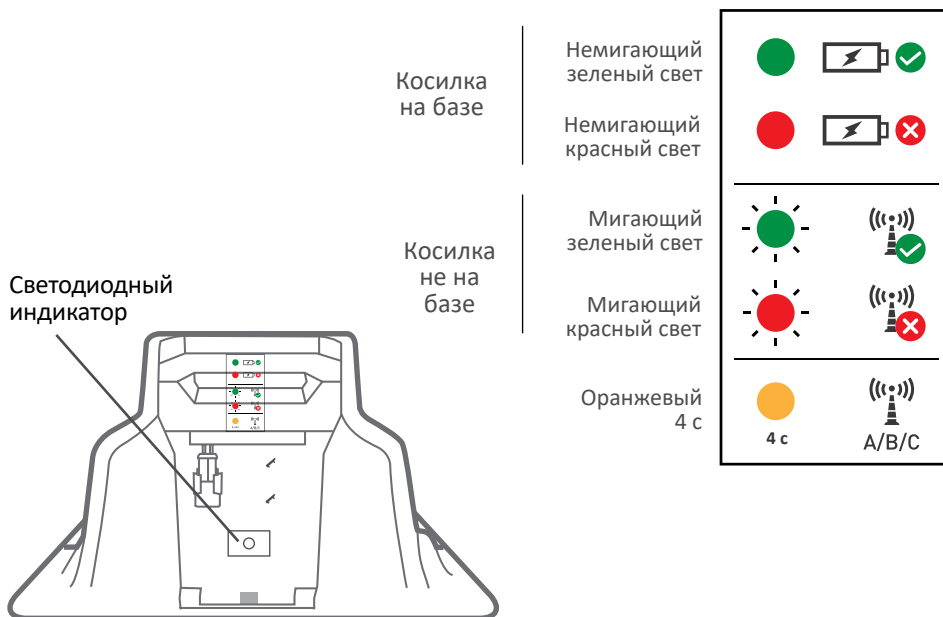

Светодиодная индикация базовой станции



| Индикация | Значение |
|---|--|
|  Немигающий зеленый свет | Сигнал провода ограничения периметра в норме; косилка находится на базе |
|  Мигающий зеленый свет | Сигнал провода ограничения периметра в норме; косилка находится не на базе |
|  Немигающий красный свет | Нет зарядки |
|  Мигающий красный свет | Плохой контакт провода ограничения периметра, или провод слишком длинный |
|  Оранжевый | Тип сигнала изменился — A/B/C |

2 Структура меню



Настройки косилки

Конфигурирование пользовательских настроек

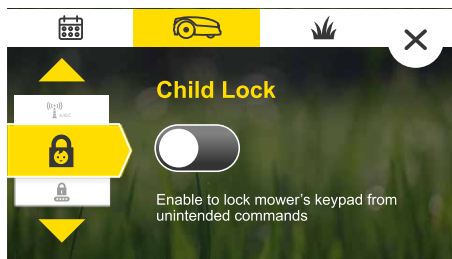
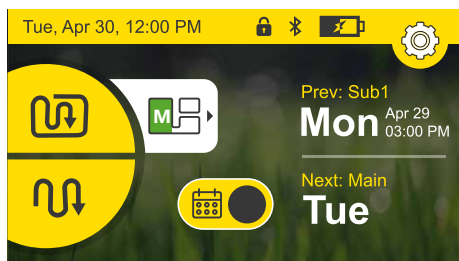

Блокировка от детей

Блокировка клавиатуры для предотвращения случайного нажатия



Защита от кражи

Защита PIN-кодом



Время и дата

Настройка даты и времени



Формат

Выбор формата времени (24/12) и формата единиц (метры/футы)



Язык

Изменение языка меню косилки



Звук

Включение/выключение звуковых сигналов



Тип сигнала

Изменение типа сигнала во избежание помех от других роботов-газонокосилок поблизости



Режим хранения

Сводит к минимуму энергопотребление зимой или в другие длительные периоды, когда кошение не требуется, но косилка при этом находится на базовой станции.



Режим плавных поворотов вдоль провода ограничения периметра

Обеспечивает более эффективное кошение за счет плавных поворотов на краю газона.



Настройки кошения газона

Полное описание всех пунктов меню смотрите в разделе «Особенности» настоящего руководства. Кроме того, используйте сенсорный экран для навигации по меню с помощью клавиатуры навигации и делайте выбор нажатием зеленой кнопки Go.



Острова

Включить/выключить



Размеры

Установите размер газона



Добавить подзону

Добавьте до 4 подзон в план расписания



Движение вдоль провода

Обеспечивает динамическое смещение при движении вдоль провода ограничения периметра (в отличие от движения по центру провода)



Отдельная зона

Позволяет управлять косилкой в отдельных зонах



Кошение по краю

Включите или отключите кошение по краю при автоматическом кошении



Интенсивное кошение

Временно увеличивает интенсивность кошения до максимальных 7 дней.

3 Автоматическое кошение

Настройка автоматического кошения и отмена операции при необходимости

- Параметр «Размер зоны» используется косилкой для автоматического определения необходимого времени кошения газона и выдачи рекомендации по еженедельному расписанию для получения оптимальных результатов.
- Это расписание включает доступные рабочие дни, а также рекомендуемое рабочее окно для каждого дня.



- Вы можете изменить рабочие дни и рабочее окно в соответствии с вашими потребностями.

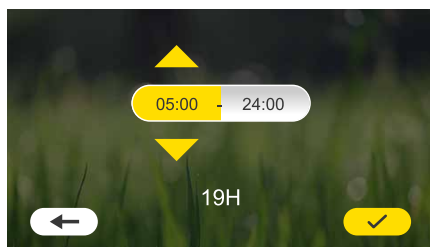

- Вы можете разделить ежедневное рабочее окно на два отдельных окна, если хотите, чтобы косилка какое-то время не косила газон.

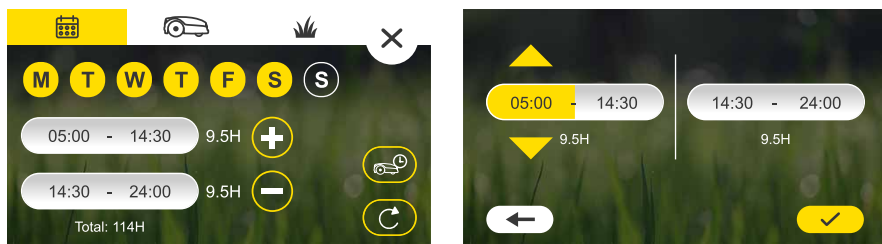

- Важно не слишком ограничивать рабочее время косилки. Открытое расписание позволит вашей косилке лучше адаптироваться к изменяющимся условиям и найти подходящее рабочее время в течение недели.
- Косилка предупредит вас (i), если количество рабочих дней и (или) размер рабочего окна недостаточны для обеспечения необходимого времени кошения в неделю. Для получения более подробной информации нажмите на пиктограмму с символом «i».



Косилка перестанет косить, как только проработает необходимое количество часов в неделю в зависимости от размера газона, поэтому это расписание не стоит рассматривать как ограничивающее косилку от переработки.



СОВЕТ

Время кошения

- Хотя косилка Robomow и определяет интеллектуальное расписание согласно размеру, установленному для вашего газона, иногда может потребоваться подстраиваться под него.
- Время кошения, необходимое для ухода за газоном, зависит от таких факторов, как тип травы, погода / время года, солнечный свет, дренаж почвы, внесение удобрений и т. д. Поэтому рекомендуется следить за качеством вашего газона и по мере необходимости вносить коррективы.
- У косилки предусмотрена функция увеличения или уменьшения расписания автоматического кошения как для всего газона, так и по отдельности для каждой подзоны.

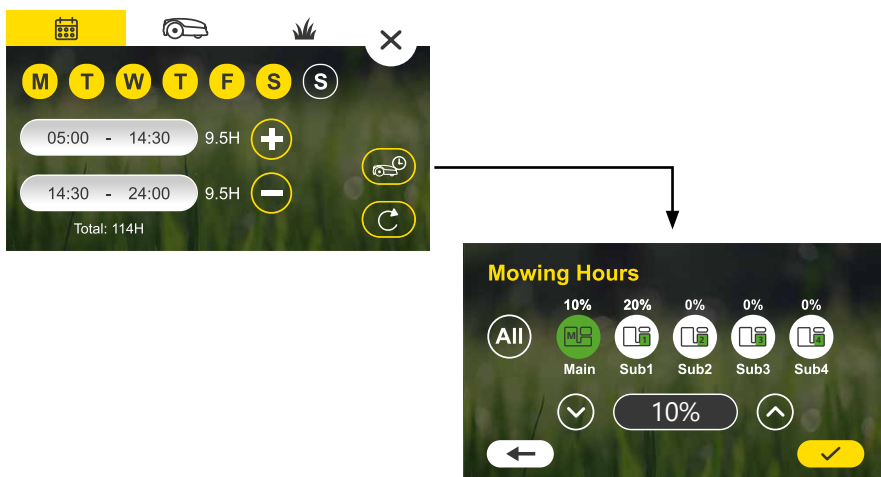

- Слишком частое кошение может повредить газон и сократить срок службы косилки.
- Слишком редкое кошение может привести к неровностям стрижки, или же косилка не будет успевать за ростом травы.



Примечание.

- Для получения оптимальных результатов рекомендуется не устанавливать перерыв в кошении длительностью более 2 дней подряд.
- После завершения запланированного кошения в нужный день косилка останется на базовой станции до следующего рабочего дня.
- По умолчанию у косилки активирован интенсивный режим кошения. В этом режиме косилка временно (в течение 7 дней) будет работать в режиме максимального кошения. Это делается для того, чтобы быстро выровнять высоту травы на газоне до того, как косилка переключится на расписание автоматического кошения.
- Если в какой-то момент в течение сезона косилка сильно отстает от роста травы (возможно, из-за того, что она была выключена в течение длительного времени, или из-за очень быстрого роста травы и т. д.), вы можете активировать режим интенсивного кошения, чтобы косилка могла наверстать упущенное. При этом косилка будет работать на максимальной мощности в течение 7 дней, после чего она вернется к предыдущим настройкам расписания.

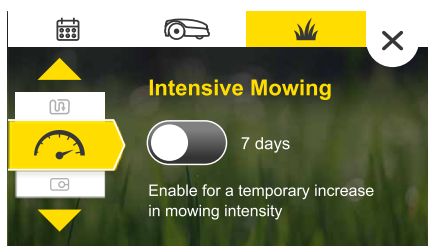

Включение/выключение автоматического кошения

- Автоматическое кошение отключено по умолчанию.
- Во время однократной настройки косилка подскажет установить размер газона. По завершении вы сможете просмотреть предложенный план автоматического кошения, изменить его и активировать.
- При необходимости вы можете полностью отключить автоматическое покидание базы, включив/выключив расписание на главном экране.
- При желании вы также можете остановить автоматическое кошение в определенной зоне в разделе настроек газона.

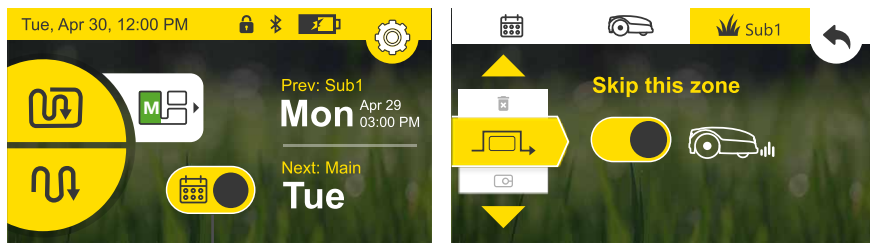

Расписание
включено/
выключено

4 Ручное кошение

Ручное кошение используется, когда вы хотите запустить режим кошения независимо от его расписания.

Ручное кошение с кошением по краю или без него

Активация ручного кошения:

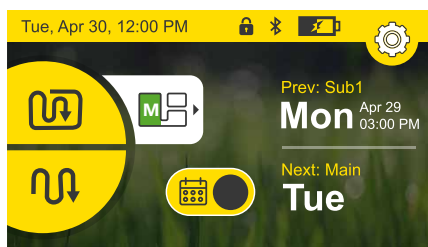

Выберите один из двух режимов работы Edge+Mow (Край + основное кошение) или Mow (Основное кошение).



Начать



Край + основное кошение

Выбор зоны

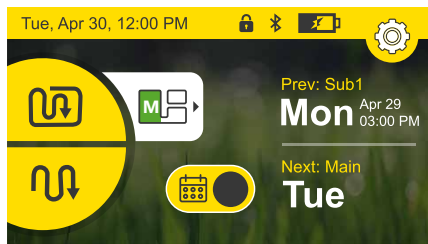

Выберите зону, в которой косилка должна косить, нажав значок выбора зоны.

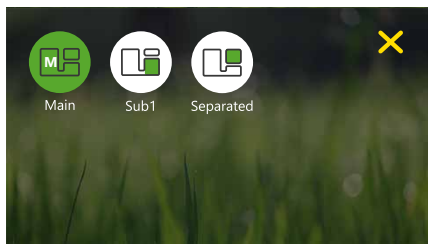

Выберите зону, затем коснитесь режима Mow.
Примечание. Кошение по краю недоступно для подзон.

5 Особенности — порядок действий

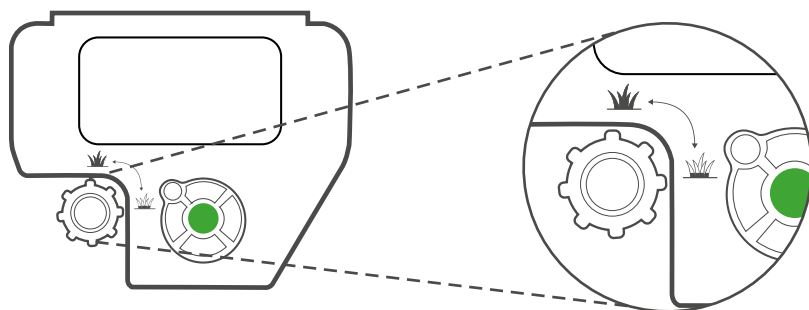

Регулировка высоты стрижки

- Поднимите крышку интерфейса в верхней части косилки.
- Установите высоту стрижки, поворачивая ручку влево или вправо. Высота стрижки отображается на ЖК-дисплее.
- Диапазон высоты стрижки составляет 20–100 мм.



Блокировка от детей

Эта функция отключена по умолчанию. Для включения этой функции:

Коснитесь значка настроек , затем коснитесь значка косилки .

Перейдите к режиму «Блокировка от детей» и нажмите On для активации.

Если не касаться экрана или клавиатуры в течение 10 минут, косилка заблокируется.

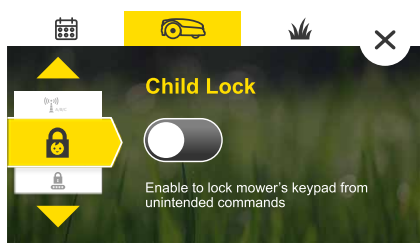

Для временной разблокировки заблокированных клавиш:

Нажмите и удерживайте кнопки «Вверх» и «Назад» в течение 3 секунд.

Если пользователь не осуществляет на экране никаких действий в течение 2 минут, клавиши заблокируются снова.

Защита от кражи / блокировка

Благодаря защите от кражи никто не сможет использовать косилку без кода разблокировки. По умолчанию эта функция отключена.

Чтобы включить ее в первый раз:

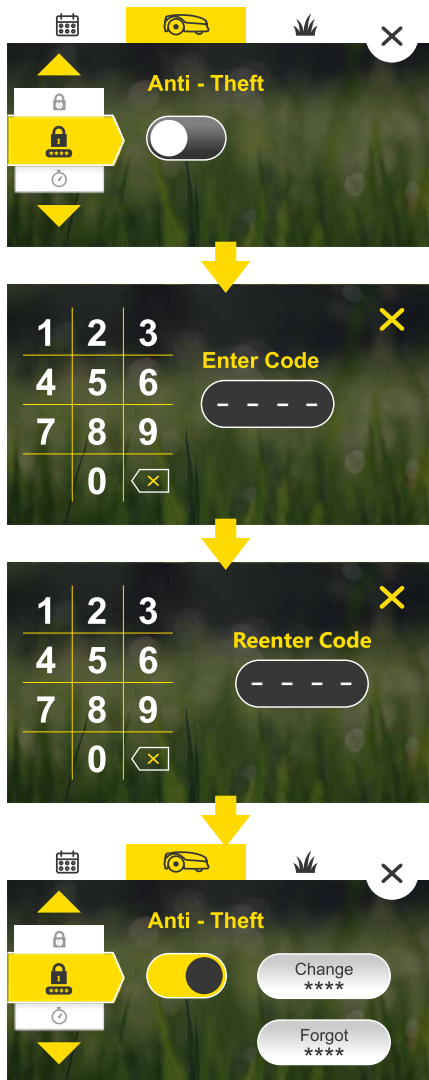

Остров

Если у вас есть большие островки (например, пруды или большие клумбы) в этой зоне, вы можете установить переключатель Island (Островок) в положение включения, чтобы помочь косилке более эффективно находить свою базу.



Размеры

Здесь вы можете установить размер газона. Размер газона важен, так как он используется вашей косилкой для расчета необходимого количества часов кошения.

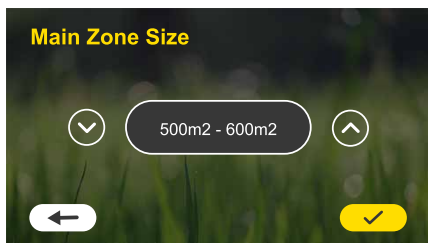

Подзоны

Используйте этот раздел для добавления или изменения подзон. Просто следуйте инструкциям на экране, чтобы выбрать размер зоны, определить точку входа в зону и установить другие параметры, уникальные для каждой зоны.

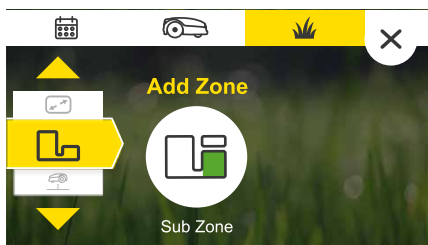

Движение вдоль провода

Используйте эту функцию, чтобы уменьшить количество оставляемых следов от колес по периметру, когда косилка возвращается на базовую станцию. Функция позволяет косилке перемещаться на разных расстояниях от провода при каждой поездке вместо того, чтобы всегда двигаться по центру провода.

Каждый газон уникален, поэтому потребуется немного поэкспериментировать, чтобы найти оптимальные минимальные и максимальные значения.



Отдельная зона

Если на вашем газоне есть отдельная зона, вам необходимо установить переключатель отдельной зоны в положение ON (Вкл.). Это позволит вам выбрать отдельную зону на главном экране косилки, чтобы начать кошение после ручного размещения косилки в отдельной зоне. Не забудьте вернуть косилку на базовую станцию по завершении кошения в отдельной зоне для зарядки и подготовки к работе по плану автоматического кошения, чтобы не пропускать ни одного кошения.



Режим интенсивного кошения

Если в какой-то момент в течение сезона косилка сильно отстает от роста травы (возможно, из-за того, что она была выключена в течение длительного времени, или из-за очень быстрого роста травы и т. д.), вы можете активировать режим интенсивного кошения, чтобы косилка могла наверстать упущенное. При этом косилка будет работать на максимальной мощности в течение 7 дней, после чего она вернется к предыдущим настройкам расписания (для активации интенсивного режима необходимо включить автоматическое кошение).



Тип сигнала

Косилка поддерживает 3 типа сигналов, которые вы можете выбрать в случае возникновения помех от других роботов-газонокосилок на соседних газонах. Для изменения типа сигнала установите косилку на базовую станцию и выберите сигнал, отличный от того, который вы используете в данный момент. Подождите около 5 секунд, чтобы косилка синхронизировалась с новым сигналом базовой станции.

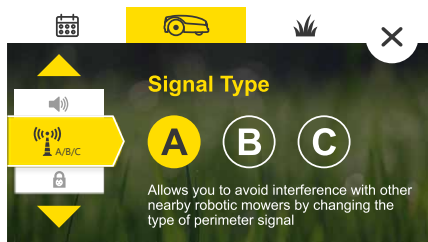

Режим плавных поворотов вдоль провода ограничения периметра

Обеспечивает более эффективное кошение за счет плавных поворотов на краю газона.

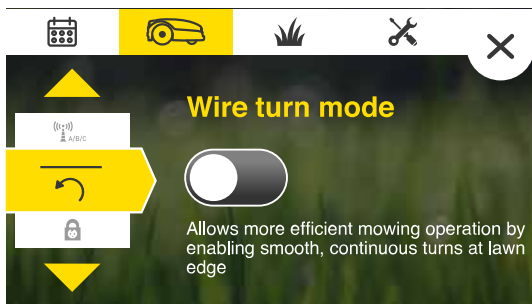

Дополнительные параметры

Режим хранения

Сводит к минимуму энергопотребление зимой или в другие длительные периоды, когда кошение не требуется, но косилка при этом заряжается на базовой станции.

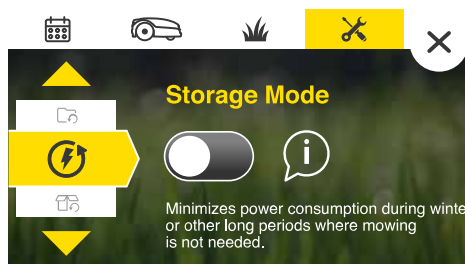

По умолчанию

Сбрасывает все настройки на заводские. Иницирует режим однократной настройки.



Сброс настроек

Это действие сбрасывает все настройки косилки и газона, включая расписание автоматического кошения.

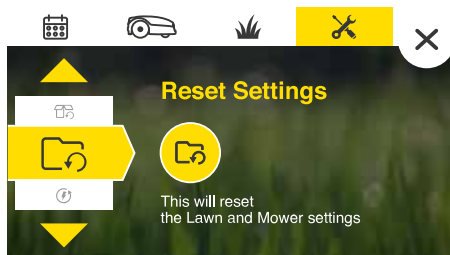

6 Периодическое обслуживание



ОСТОРОЖНО!

Опасность тяжелых травм и повреждений.

Перед тем как поднимать косилку, всегда снимайте отключающее устройство. Ножи очень острые. Они могут нанести серьезные порезы или рваные раны. Всегда надевайте плотные рабочие перчатки при работе с ножами или непосредственно возле них. ЗАПРЕЩЕНО использовать поврежденный или сломанный нож.

После периодов продолжительных осадков рекомендуется удалять остатки травы с системы кошения, проволоочной сетки и колес, чтобы обеспечить идеальный результат кошения.

Каждые две недели

- Осмотрите нижнюю часть косилки. При необходимости чистите каждые две недели. Осторожно соскребите собранную траву (используя небольшую палку или подобный предмет) из-под системы кошения.
- Проверьте провод ограничения периметра и вбейте дополнительные кольшки в местах, где провод недостаточно натянут и не плотно прилегает к земле. В случае сезонных изменений на газоне обязательно соответствующим образом отрегулируйте провод ограничения периметра.
- Осмотрите базовую станцию, очистите ее от грязи и мусора для обеспечения правильной стыковки.



ВАЖНО!

ЗАПРЕЩЕНО использовать воду под высоким давлением для очистки косилки.

Жидкости могут повредить компоненты. Для очистки поверхности после соскабливания остатков травы используйте только влажную ткань.

Хранение в зимний период

Косилка

- Отключите планировщик и полностью зарядите косилку, установив ее на 24 часа на базовую станцию.
- Снимите блокирующее устройство и отключите питание косилки.
- Очистите косилку и храните ее в сухом помещении при температуре выше 0 °C.

Базовая станция

- Для базовой станции место для зимнего хранения не требуется. На зиму ее можно оставить на газоне.
- В зимний период рекомендуется отключить источник питания от сети.

Обслуживание в зимний период

- Для более полного технического обслуживания и поддержания косилки в исправном состоянии рекомендуется доставить ее для обслуживания уполномоченному дилеру до зимнего периода. Зимнее обслуживание предлагается в централизованном порядке в отдельных странах либо с привлечением сторонних партнерских организаций. Посетите веб-сайт Robotow или обратитесь к нам для получения более подробной информации.
- Обслуживание в зимний период включает в себя такие операции, как очистка деталей косилки и системы кошения, проверка деталей на износ (ножей, приводных колес и прочих подвижных деталей) и их замена при необходимости, проверка функций и защитных устройств косилки, проверка аккумулятора и обновление программного обеспечения с возможным добавлением новых функций.

7

Устранение неполадок

| Отображаемое сообщение | Вероятная причина / событие | Корректирующее действие |
|--|--|---|
| Cross Outside | Провод ограничения периметра расположен слишком близко к краю. | Переместите провод к внутренней стороне газона. |
| | Склон газона у края слишком крутой, вследствие чего косилка соскальзывает наружу. | Не включайте участки с очень крутыми склонами рядом с проводом ограничения периметра. |
| | Край газона слишком неровный. | Заполните ямки и углубления вдоль края до уровня земли. |
| Stuck In Place | Косилка застряла на месте. Косилка не может продолжать движение. | Проверьте землю на наличие ямок или углублений. Заполните их грунтом. Проверьте, не находится ли провод ограничения периметра слишком близко к краю. Переместите провод к внутренней стороне газона. |
| | Check Mow Height | Режущая система перегружена из-за очень высокой травы или препятствия, вызвавшего застревание или наматывание на ножи. |
| Проверка питания | Произошло временное отключение электричества. | Проверьте подключение источника питания к сети. |
| | Источник питания подключен неправильно. | Проверьте надежность подключения источника питания к кабелю-удлинителю и подключения кабеля к базовой станции. |
| | Источник зарядки не обнaружен. | Очистите контакты для зарядки на базовой станции и проверьте правильность подключения базовой станции к источнику питания. |
| Отсутствует сигнал провода ограничения периметра / ожидание сигнала | Источник питания отключен от сети, или произошло временное отключение электричества. | Убедитесь, что базовая станция подключена к сети. |
| | Возможно, потребуется перезапустить генератор сигналов. | Отключите источник питания от сети и подключите снова через 10 секунд. |
| | Провод ограничения периметра не подключен к базовой станции. | Проверьте подключение провода ограничения периметра к базовой станции. |
| | Провод ограничения периметра обрзан. | Проверьте, нет ли порезов на проводе ограничения периметра. |

8

Часто задаваемые вопросы



Косилка не стыкуется правильно и иногда не попадает на контакты базовой станции

Заезд на базовую станцию неровный. Насыпьте немного земли, чтобы выровнять газон вокруг базовой станции и обеспечить плавный заезд. Убедитесь, что провод ограничения периметра расположен прямо как перед базовой станцией, так и за ней.



Низкое качество кошения

Ножи могут быть тупыми. Выключите косилку, снимите отключающее устройство и при необходимости замените его. Используйте плотные перчатки при осмотре ножей.



Неоднородное и неравномерное кошение

Убедитесь, что рабочее окно достаточно велико, и увеличьте время кошения с помощью параметра времени кошения **Mowing hours** для компенсации сложности газона или быстрого роста травы.



Косилка долго не покидает базу

Коснитесь значка косилки с информационным облаком, когда косилка находится на базовой станции. Отобразится код причины задержки. Подробную информацию о кодах задержки косилки на базе можно найти в нашем интерактивном справочном центре.





Робот не в состоянии обнаружить базовую станцию / отображается сообщение Pairing Required (Требуется создание пары)

Снимите косилку с базовой станции и выключите ее. Удостоверьтесь в том, что базовая станция активна, то есть включена в стенную розетку, и при этом мигает зеленый индикатор. Включите косилку и вручную поместите ее на базовую станцию. Дайте ей примерно одну минуту для завершения создания пары.



Stanley Black & Decker Outdoor GmbH | Wiesenstraße 9 | 66129 Saarbrücken | Germany

robomow.com   

769-26587-00_ru