

# FELHASZNÁLÓI ÚTMUTATÓ

**RK**



Eredeti felhasználói utasítások

# Első a biztonság

FONTOS!

HASZNÁLAT ELŐTT OLVASSA EL FIGYELMESEN EZT A ÚTMUTATÓT ÉS AZ ABBAN LÉVŐ BIZTONSÁGI TUDNIVALÓKAT. ŐRIZZE MEG KÉSŐBBI FELHASZNÁLÁSRA

**① Útmutatások a biztonságos használatához**

**② Szimbólumok meghatározásai**

**③ Biztonsági funkciók**

**A melléklet - Akkumulátorcserére vonatkozó utasítások**

A termék egy automata robotfűnyíró, amely újratölthető lítiumionakkumulátorról üzemel és töltőállomással rendelkezik.

A fűnyíró automatikusan elindul a töltőállomásról, lenyírja a fűvet, majd töltés céljából visszatér az állomásra.

A fűnyíró számára egy előre telepített és a töltőállomáshoz csatlakoztatott határolókábel határozza meg a határokat („virtuális kerítés”). Ezt a gyeptérszélét és olyan tárgyak körül kell lefektetni, amelyeket a fűnyírónak ki kell kerülnie.

A fűnyíró a (határolókábel által definiált) munkaterületen belül véletlenszerűen mozog.

A fűnyíró Bluetooth és GSM rádiómodulokkal rendelkezik (egyes modelleknél).



Gyermekek nem helyezhetik üzembe a fűnyírót. A gyermekeket mindig felügyelni kell.

Ez az útmutató tartalmazza a 2006/42/EK és 2014/53/EU irányelv szerinti eredeti gyártói utasításokat. Ezek adott esetben olyan modelleket írnak le, amelyek nem kaphatók az Ön országában.

Az útmutató használatakor vegye figyelembe a következőket.

A fűnyíró első és hátsó része:

Az első rész a (piros) STOP gombbal szemközti oldal. Ez a fűnyíró mozgásiránya, és itt található a nem kormányzott kerekek.

A hátsó rész az, ahol a (piros) STOP gomb és a hajtókerekek találhatóak.

A bal és jobb irány a fűnyíró hátsó része mögött állva, az első rész felé nézve van definiálva.

## Biztonsági tudnivalók



### VESZÉLY

Olyan veszélyes helyzeteket ír le, amelyek halált vagy súlyos sérülést okoznak, ha nem kerülik el őket.



### FIGYELMEZTETÉS

Olyan veszélyes helyzeteket ír le, amelyek halált vagy súlyos sérülést okozhatnak, ha nem kerülik el őket.



### VIGYÁZAT

Olyan veszélyes helyzeteket ír le, amelyek kisebb vagy enyhe sérüléseket, illetve anyagi károkat és/vagy a termék károsodását okozhatják, ha nem kerülik el őket.



A termék helyes használatára és a lehetséges üzemzavarok elkerülésére vonatkozó információkat tartalmaz.

# Fontos biztonsági információk



## FIGYELMEZTETÉS

Az Ön felelőssége, hogy:

- a fűnyíró használatát kizárólag olyan személyeknek engedélyezze, akik elolvasták, megértették és betartják az ebben az útmutatóban és a fűnyíron található figyelmeztetéseket és utasításokat.
- tájékoztassa szomszédjait, hogy robotfűnyírót használ, és megsérülhetnek, ha annak üzeme közben a gyepre lépnek.



## VESZÉLY

A tápegységet mindig olyan fedett, időjárás ellen védett csatlakozóaljzathoz csatlakoztassa, amely maximum 30 mA kioldási áramú áram-védőkapcsolóval (FI relével) van biztosítva. Tartsa be az elektromos rendszerekre vonatkozó helyi előírásokat.



## FIGYELMEZTETÉS

Várja meg, hogy a vágóasztalban lévő vágókés teljesen nyugalmi állapotba kerüljön, mielőtt felemelné vagy megdöntené a fűnyírót, illetve hozzáérne a vágóasztalhoz.



## VESZÉLY

Az áramkábel cserélni tilos! Ha megsérül a kábel, az egész tápegységet ki kell cserélni. Ne csatlakoztasson sérült áramkábel az áramellátáshoz, illetve ne érintse meg a sérült kábelt, mert áramütés érheti.

A károk megelőzése érdekében gondoskodjon róla, hogy ne legyenek kábelek a fűnyíró alatt.



## VIGYÁZAT

Zivatar esetén válassza le a határolókábelt a töltőállomásról, és húzza ki a tápegységet a csatlakozóaljzathoz.

# 1

# Útmutatások a biztonságos használatához

## A. Általános információk

1. A fűnyíró összeszerelése és üzembe helyezése előtt olvassa el, értse meg és tartsa be a fűnyíróra vonatkozó, valamint a kézikönyvben, illetve kézikönyvekben található összes utasítást. Őrizze meg ezt a kézikönyvet egy biztonságos helyen a későbbi rendszeres utánolvasás, valamint a pótalkatrészek rendelése céljából.
2. Ismerkedjen meg az összes vezérlőelemmel és sajátítsa el azok szabályszerű kezelését.
3. Az Ön felelőssége tájékoztatni szomszédjait, hogy mostantól robotfűnyírót használ, és megsérülhetnek, ha annak üzeme közben a gyepre lépnek.
4. Ha a gyep nyitott az utca és/vagy a szomszéd telek felé, akkor jelen kell lennie fűnyírás közben, hogy megakadályozza, hogy mások üzem közben hozzáérjenek a fűnyíróhoz. Ehelyett el is kerítheti a gyepet, hogy idegenek ne léphessenek a gyepre fűnyírás közben.
5. Soha ne engedje, hogy 14 éven aluli gyermekek üzembe helyezték a fűnyírót a távirányító mobilalkalmazással. A 14 évesnél idősebb gyermekeknek el kell olvasniuk és meg kell érteniük a fűnyíróra vonatkozó, valamint az ebben a kézikönyvben található, a biztonságos használatra vonatkozó utasításokat és útmutatókat, továbbá egy felnőttnek be kell tanítania és felügyelnie kell őket.
6. Soha ne engedje, hogy gyermekek, korlátozott fizikai, érzékszervi vagy szellemi képességekkel rendelkező, illetve az utasításokat nem ismerő személyek kezeljék ezt a készüléket.
7. Az ebben a kézikönyvben nem tárgyalt helyzetekben a legjobb tudása és meggyőződése szerint járjon el. Kérdések esetén forduljon az ügyfélszolgálati képviselőhöz.
8. A fűnyíró egy precíziós, motorüzemű készülék, nem játékszer. Emiatt mindig rendkívül óvatosan járjon el. Ezt a fűnyírót egyetlen feladat elvégzésére terveztük, mégpedig fűnyírásra. Semmilyen más célra ne használja.

## B. Előkészületek üzembe helyezés előtt



**ELSŐ HASZNÁLAT ELŐTT GYŐZŐDJÖN MEG RÓLA, HOGY A TERMÉK 48 ÓRÁN KERESZTÜL A TÖLTŐN VOLT.**

1. Győződjön meg róla, hogy a határolókábelt az Első lépések című kézikönyv utasításai szerint telepítették.
2. Alaposan ellenőrizze a területet, ahol a fűnyírót használni fogja. Távolítsa el minden követ, fadarabot, kábelt, játékszert és egyéb idegen tárgyat, amely kárt okozhat a vágóasztalban, vagy amelyet felkaphat és elrephet a vágóasztal. Az elrephetett tárgyak súlyos sérüléseket okozhatnak.
3. Gondoskodjon róla, hogy mindenki, különösen a gyermekek és a háziállatok, a házban maradjon, amíg a fűnyíró üzemel. Állítsa le a fűnyírót, ha valaki a fűnyírási területre lép.
4. Zivatar esetén vigye védett területre a fűnyírót, és válassza le a tápegységről.

# C. Használat



## FIGYELMEZTETÉS

**Üzem közben ne hagyja felügyelet nélkül a fűnyírót, ha gyermekek, más személyek vagy háziállatok lehetnek, illetve tartózkodhatnak a közelben.**

1. A robotfűnyíró egy veszélyes motorüzemű készülék. A készüléket óvatosan használja, és vegye figyelembe a figyelmeztetéseket és biztonsági tudnivalókat.
2. Használat közben bekövetkező baleset vagy meghibásodás esetén azonnal nyomja meg a piros STOP vezérlőelemet.
3. Ne használja a fűnyírót, ha bármilyen biztonsági funkció vagy alkatrész sérült, elhasználódott vagy használhatatlan.
4. Mindig kapcsolja ki a fűnyírót a zárolókészülék eltávolításával, mielőtt felemelné a fűnyírót vagy eltávolítaná a késeket és/vagy a hajtókerekeket megakasztó tárgyakat, illetve bármilyen beállítást végezne. A zárolókészülék aktiválása megszakítja a hajtókerekhez és a vágóasztalhoz menő áramellátást.
5. Soha ne emelje fel, illetve szállítsa a fűnyírót, ha jár a motor vagy forog a vágókés. Csak akkor érjen a vágókéshez, ha az teljesen nyugalmi állapotba került.
6. A fűnyírót kizárólag fűnyírásra használja.
7. Soha ne kíséreljen meg áthidalni egy biztonsági berendezést, illetve eltávolítani egy védőberendezést vagy burkolatot. Ez sérüléseket okozhat a forgó vágókéssel való érintkezés miatt. Az érzékelők biztonsági berendezések.
8. A biztonsági érzékelő kapcsolása vagy a piros STOP vezérlőelem megnyomása után a vágókések még legalább két (2) másodpercig tovább forognak. Csak akkor érjen a vágóasztalhoz, ha megbizonyosodott róla, hogy a vágókés abbahagyta a forgást.
9. Ha a fűnyíró rendellenesen rezegni kezd, állítsa le a motort és azonnal ellenőrizze az okot. A rezgés általában problémára figyelmeztet. Húzza ki a letiltó szerkezetet, hogy megakadályozza a fűnyíró bármilyen működését.
10. Szemei védelme érdekében mindig viseljen védőszemüveget távirányítóval való használat, illetve beállítási vagy javítási munkák közben. Az elrepített tárgyak visszapattanása súlyos szemsérüléseket okozhat.
11. Soha ne használja a fűnyírót, ha sérül valamelyik biztonsági berendezés, védőberendezés vagy burkolat. Ennek a figyelmeztetésnek a figyelmen kívül hagyása sérüléseket okozhat.
12. Tartsa távol a kezét és a lábát a forgó alkatrészekről és a vágóasztal aljától. Ha megérinti a vágókést, az levághatja a kezét vagy a lábát.
13. Ügyeljen a gödrökre, barázdákra, talajegyenetlenségekre, kövekre vagy egyéb rejtett tárgyakra. Az egyenetlen terep vagy a rejtett tárgyak balesetet okozhatnak. A magas fű elrejtetheti az akadályokat.
14. A fűnyírót normál, maximum 15 cm magas gyepről nyírására terveztük. Ne kísérelje meg szokatlanul magas fű (pl. legelő) nyírását.
15. A fűnyírót kizárólag csukott takarófedéllel használja.
16. A heti programot úgy állítsa be, hogy a fűnyírót akkor használja, amikor nem tartózkodnak személyek a gyepon. A megfelelő üzemidő beosztásához kövesse az egyszeri beállítási eljárást a fűnyíró képernyőjén vagy a mobilalkalmazáson keresztül.

17. Ne csatlakoztasson sérült áramkábel az áramellátáshoz, illetve ne érintse meg a sérült kábelt, ha az nincs leválasztva az áramellátásról, mert áramütés érheti.
18. A károk megelőzése érdekében gondoskodjon róla, hogy ne legyenek kábelek a fűnyíró alatt. A sérült áramkábel áramütést okozhat. Húzza ki a hálózati csatlakozódugót a csatlakozóaljzatból, ha megsérült vagy összegabalyodott a kábel.  
CSAK AZUTÁN ÉRIEN A KÁBELHEZ, HOGY LEVÁLASZTOTTA AZT AZ ÁRAMELLÁTÁS RÓL.  
Ha kültéren van elhelyezve a tápegység, akkor a tűzveszély elkerülése érdekében ne használja és ne válassa le azt 0 °C alatti és 40 °C feletti hőmérsékletnél.
19. A fűnyírót csak akkor irányítsa kézzel, ha az látótávolságon belül van. Tartson 6 méteres távolságot a kézzel irányított fűnyírótól.
20. Ne becsülje túl magát, mindig őrizze meg egyensúlyát, és részsűknél mindig nézzen a lába elé; a gép használata közben mindig lassan menjen, ne szaladjon.

## D. Gyermekek

1. A tragikus balesetek elkerülése érdekében mindig meg kell győződnie róla, hogy nincsenek gyermekek a gyepen. A gyermekeket gyakran vonzza a fűnyíró és a fűnyírási tevékenység. A veszélyekkel azonban nincsenek tisztában. Soha ne feltételezze, hogy a gyermekek ott maradnak, ahol utoljára látta őket. Soha ne feltételezze, hogy a gyermekek távolságot tartanak a fűnyírótól fűnyírásközben.
2. Gondoskodjon róla, hogy a mindenki, különösen a gyermekek és a háziállatok, a házban és egy felnőtt felügyelete alatt maradjon, amíg a fűnyíró üzemel. Kapcsolja ki a fűnyírót, ha valaki a fűnyírási területre lép.
3. Legyen éber, és kapcsolja ki a fűnyírót, ha gyermekek vagy mások a fűnyírási területre lépnek.
4. Ne hagyja, hogy a gyermekek ráüljenek a fűnyíróra. Az nem játékszer.
5. Soha ne engedje, hogy a gyermekek a gyepen játsszanak, miközben a fűnyíró használatban van. Tanítsa meg gyermekeinek, hogy a fűnyíró veszélyes, és távol kell tartaniuk magukat tőle.
6. Soha ne engedje, hogy 14 éven aluli gyermekek üzembe helyezték a fűnyírót a távirányító mobilalkalmazással. A 14 évesnél idősebb gyermekeknek el kell olvasniuk és meg kell érteniük a fűnyíróra vonatkozó, valamint az ebben a kézikönyvben található, a biztonságos használatra vonatkozó utasításokat és útmutatókat, továbbá egy felnőttnek be kell tanítania és felügyelnie kell őket.

## E. Szállítás

A fűnyíró mozgatása vagy szállítása előtt végezze el a következő lépéseket:

1. Nyomja vagy húzza meg a piros STOP vezérlőelemet a fűnyíró leállításához.
2. A távirányítóval (a mobilalkalmazáson keresztül) egyik helyről a másikra vezetheti a fűnyírót.
3. Ha úgy dönt, hogy kézzel viszi a fűnyírót:
  - Kapcsolja ki a fűnyírót a fűnyíró felső részén lévő takarófedél alatti „OFF” gomb megnyomásával. A piros STOP vezérlőelem szállítófogantyúvá válik.
4. Mindig úgy hordozza, hogy ne Ön felé nézzenek a vágókések. Ügyeljen arra, hogy a fűnyíró felemelésekor vagy szállításakor ne érjen hozzá a vágókés éléhez.

## F. Távirányítás

1. Olvassa el a letölthető mobilalkalmazáshoz tartozó külön felhasználói kézikönyvet. Tartsa be az ott szereplő figyelmeztetéseket és utasításokat.
2. Mindig a mobilalkalmazás utasításainak megfelelően használja a fűnyírót, és tartsa magát távol a fűnyírótól.
3. Fűnyírás közben tartson biztonsági távolságot a fűnyírótól. Mindig állítsa le a fűnyírót, mielőtt bármilyen okból megközelítené a fűnyírót.
4. Legyen különösen óvatos, ha a fűnyíró az Ön irányába halad.
5. Csak nappali fényben vagy jó mesterséges megvilágítás mellett használja a fűnyíró távirányítóját, és kerülje a nedves fűvön való használatot.
6. Soha ne használja a fűnyíró távirányítóját mezítláb, szandálban vagy csúszós (pl. vászon) cipőben. Mindig viseljen strapabíró lábbelit és hosszú nadrágot. Rézsú nyírása közben ügyeljen a stabil állásra.

## G. Akkumulátorok

1. Kizárólag eredeti vagy a gyártó által jóváhagyott akkumulátorokat használjon. Az akkumulátorok cikkszámai a „További információk” című füzetben találhatóak.
2. Ne nyissa fel, ejtse le vagy sértse fel a lezárt akkumulátorcsomagot. Ne használja az akkumulátort szemmel látható hiányosságok vagy alakváltozások esetén, ha sérült vagy felpúposodott.
3. **NE PRÓBÁLJA MEGJAVÍTANI VAGY MÓDOSÍTANI AZ AKKUMULÁTOROKAT!** A javítási kísérletek súlyos sérüléseket okozhatnak robbanás vagy áramütés miatt. A kifolyó elektrolit korróziót okoz és mérgező.
4. Ne próbálja meg eltávolítani vagy megsemmisíteni az akkumulátor alkatrészeit.
5. Az akkumulátorcsomag elektrolitot tartalmaz. Ha elektrolit szivárog az akkumulátorcsomagból, a következőket kell tenni:
  - Bőrrel való érintkezés esetén: Azonnal mossa le az érintett területet vízzel és szappannal.
  - Szemmel való érintkezés esetén: Azonnal öblítse ki a szemét bő vízzel legalább 15 percen keresztül. Ne dörzsölje.
  - Forduljon orvoshoz.
6. Ne dobja tűzbe az akkumulátorcsomagot. A cella felrobbanhat.
7. Az akkumulátor akkor tölthető fel, ha megfelelően csatlakoztatva van a fűnyíróhoz. Mindig a fűnyíróhoz mellékelt tápegységet használja. A szakszerűtlen használat áramütést, túlmelegedést vagy tüzet okozhat.
8. Az akkumulátort kizárólag a mindenkori robotfűnyíró áramellátására használja. Az akkumulátornak egy másik termék áramellátására való használata rendkívül veszélyes.
9. A környezet védelme érdekében vegye figyelembe az akkumulátorok helyes ártalmatlanítására vonatkozó törvényeket és előírásokat. További információk a jelen felhasználó kézikönyv „Akkumulátorok ártalmatlanítása” című részében találhatóak.
10. Az akkumulátor cseréjekor ne feledje helyesen csatlakoztatni az akkumulátor csatlakozóját. Az akkumulátor pólusainak felcserélése az akkumulátor és a fűnyíró károsodását okozhatja.



# H. Működtetés részűn

1. Rézsűkön különösen óvatosnak kell lenni. Ha úgy érzi, hogy egy rézsűn nem képes tartani a nyomvonalat a fűnyíró, akkor az túl meredek a fűnyírásához. A nedves fű csökkenti a tapadást, és a fűnyíró részűn való csúszkálását okozhatja. Ez súlyos sérüléseket vagy anyagi károkat okozhat.
2. A biztonság érdekében mérje meg a rézsűk meredekségét, mielőtt lejtőkön használná a fűnyírót. A fűnyírási területek kijelölése, valamint a fűnyíró lejtős vagy dombos területen való használata előtt használjon lejtésmérőt. A lejtést okostelefonos mobilalkalmazások is megmérheti. A fűnyíró kicsúszhat a nyírási területről, ha a lejtő a gyep szélénél 11°-nál meredekebb (20%).
3. Ne használja a fűnyírót az alábbiaknál meredekebb lejtőkön:
  - A gyepeken belül- 24° (45%)
  - A gyep szélén- 11° (20%)
4. Semmiképp se használja a fűnyírót, ha kétségei vannak a tapadást vagy a stabilitást illetően. Mindig ellenőrizze a fűnyírási felületet. A felbillenő vagy lezuhanó fűnyíró súlyos sérüléseket vagy anyagi károkat okozhat.
5. Tartson legalább 1,2 méter távolságot szakadékoktól, árkoktól, rézsűktől vagy vizek szélétől, ezzel biztosítva azt, hogy a fűnyíró ne hagyassa el a fűnyírási területet. Ez a fűnyíró károsodásához vagy súlyos sérülésekhez vezethet.

# I. Karbantartás és speciális utasítások

1. Gondoskodjon a fűnyíró működőképes állapotban tartásáról. Cserélje ki az elkopott, sérült vagy meghibásodott alkatrészeket. Az akkumulátorok, kések és tápegységek gyártói cikkszámai a „További információk” című füzetben találhatóak.
2. A súlyos sérülések elkerülése érdekében semmilyen módon ne módosítsa a fűnyírót.
3. A vágókésék igen élesek. A kés cseréje esetén tekerje be egy ronggyal a kést, vagy viseljen kesztyűt, és legyen rendkívül óvatos.
4. Mindig kapcsolja ki a fűnyírót és távolítsa el a kikapcsolószervezetet, mielőtt megkezdéné a fűnyírókés(ek) és/vagy a hajtókerék(ek) karbantartását, az eltömődés elhárítását, illetve a fűnyíró felülvizsgálatát. Soha ne kíséreljen meg üzem közben karbantartási vagy beállítási munkákat végezni a fűnyírón. Tisztítás, javítás vagy ellenőrzés előtt győződjön meg róla, hogy a vágókés és minden mozgó alkatrész nyugalmi állapotban van.
5. A vágókésnek a piros STOP vezérlőelem megnyomása után teljesen meg kell állnia két (2) másodpercen belül. Ha úgy hallja, hogy a kés két (2) másodpercen belül nem állt meg, akkor a további használat előtt egy felhatalmazott ügyfélszolgálattal kell ellenőriztetni a fűnyírót.
6. Soha ne használjon nagynyomású mosót vagy víztömlőt a fűnyíró tisztításához. A víz károsíthatja a részegységeket és a programozható vezérlést. A képernyő tisztítására nedves kendőt használjon.
7. Szemrevételezéssel ellenőrizze a kést károsodások szempontjából (pl. túlzott kopás, deformálódások, repedések). A kést csak a gyártó által jóváhagyott eredeti (OEM) késtre cserélje ki. A gyártó által jóváhagyott nem eredeti kések nem illeszkednek megfelelően, és adott esetben veszélyesek lehetnek.
8. Az eredeti felszerelési előírásoknak nem megfelelő pótalkatrészek használata helytelen teljesítményhez vezethet, és veszélyeztetheti a biztonságot is. A nem megfelelő pótalkatrészek használata miatt a garancia is érvényét veszti.
9. Idegen tárgynak ütközést illetve fennakadást követően állítsa le a fűnyírót, és húzza ki a leltitő szervezetet. Alaposan ellenőrizze a fűnyírót, hogy nem károsodott-e. Indítás és működtetés előtt javítsa meg a károsodást.
10. Gyermekek játszóterülete, vízfelületek, szakadékok vagy közutak közelében helyezzen el egy legalább 15 cm magas, merev peremet a határolókábel kiegészítéseként, ami megakadályozza, hogy a fűnyíró elhagyja a fűnyírási területet.

11. Ha nyitott kertben vagy nyilvános helyen használja a fűnyírót, akkor annak telepítése után figyelmeztető táblákat kell elhelyezni a fűnyírási területek körül a következő felirattal: „Automata fűnyíró! Tartsa magát távol a géptől! Felügyelje a gyermekeket!”
12. Szükség esetén tisztítsa meg vagy cserélje ki a biztonsági és tájékoztató matricákat.

## J. Téli tárolás

### Fűnyíró

A fűnyírót töltsé legalább 24 órán át a töltőállomásán. Kapcsolja ki a készüléket. Tisztítsa meg a fűnyírót, és tárolja száraz helyen, 0 °C feletti környezeti hőmérsékleten.

### Töltőállomás

A töltőállomás téli tárolására nem vonatkoznak speciális utasítások. Télen is a gyepen hagyható. Javasoljuk, hogy télre válassza le a tápegységet az áramhálózatról.

### Éves karbantartás















A fűnyíró jó és biztonságos állapotának megőrzése érdekében azt javasoljuk, hogy a téli tárolás előtt és után vigye el a fűnyírót egy hivatalos márkakereskedőhöz karbantartás céljából.

Az éves karbantartás terjedelme a szolgáltatótól függően eltérő lehet, és a következő intézkedéseket foglalhatja magában részben vagy egészben: a fűnyíró alkatrészeinek és a vágóasztal megtisztítása, ellenőrzés kopott alkatrészek szempontjából és azok cseréje (például kések, kerekek és más mozgó alkatrészek), a fűnyíró funkcióinak és biztonsági részegységeinek tesztelése, az akkumulátor ellenőrzése és a legújabb, esetleg új képességeket vagy funkciókat is tartalmazó szoftververzió feltöltése.

## K. A termék élettartamának vége

1. Élettartama végén a fűnyírót és tartozékait szakszerűen kell ártalmatlanítani, hogy az elektromos és elektronikai hulladék ne kerüljön a hulladéklerakóba és hogy óvja a környezetet. Az ártalmatlanítási rendelkezésekről a helyi hulladékkezelő cégnél vagy az önkormányzatnál tájékozódhat. Sok önkormányzat külön hulladékgyűjtő szigeteket jelöl ki a hulladékok, például akkumulátorok és elektronikus készülékek számára.
2. Ne dobja az akkumulátorcsomagot vagy a fűnyírót a kommunális hulladékba.
3. Ne dobja tűzbe az akkumulátorcsomagot.
4. A külön ártalmatlanítási és újrahasznosítási törvényekről és előírásokról a helyi és törvényi előírásokból tájékozódhat. Az ártalmatlanítási utasításokkal kapcsolatos információk a „Rövid áttekintés” című rész végén található.
5. Az akkumulátor eltávolításához le kell választani a fűnyírót a töltőállomásról.
6. Az ártalmatlanítás előtt el kell távolítani az akkumulátort a készülékből. Az akkumulátor kivételéhez kövesse az A mellékletben található utasításokat.
7. Az akkumulátort biztonságosan kell ártalmatlanítani.

# 2 Szimbólumok meghatározásai

Szimbólum	Leírás
	<b>FIGYELMEZTETÉS – OLVASSA EL A KEZELÉSI KÉZIKÖNYV(EK)ET</b> A fűnyíró üzembe helyezése előtt olvassa el, értse meg és tartsa be a fűnyíróra vonatkozó, valamint a kézikönyvben, illetve kézikönyvekben található összes biztonsági tudnivalót és utasítást. Ennek be nem tartása súlyos sérüléseket vagy akár életveszélyt is okozhat. Őrizze meg ezt a kézikönyvet egy biztonságos helyen a későbbi rendszeres utánolvasás céljából.
	<b>ÁLTALÁNOS FIGYELMEZTETÉS</b> Figyelmeztetés veszélyekre és kockázatokra.
	<b>VESZÉLY – ELŐZZE MEG A VÉGTAGOK LEVÁGÁSÁT</b> Tartsa távol a kezét és a lábát a vágóasztaltól. Ha megérinti a vágókést, az levághatja a kezét vagy a lábát.
	<b>FIGYELMEZTETÉS – ELŐZZE MEG A VÁGÓASZTAL OKOZTA BALESETEKET/SÉRÜLÉSEKET. HASZNÁLAT KÖZBEN TARTSON BIZTONSÁGI TÁVOLSÁGOT A FŰNYÍRÓTÓL.</b> Ne nyírtson fűvet, ha gyermekek vagy mások vannak a közelben. Használat közben tartson távol más személyeket a fűnyírótól, hogy elkerülje a vágóasztal megérintését vagy az elrepített tárgyak okozta sérüléseket. Gondoskodjon róla, hogy mindenki, különösen a gyermekek és a háziállatok, a házban maradjon, amíg a fűnyíró üzemel. Kapcsolja ki a fűnyírót, ha valaki a fűnyírási területre lép.
	<b>FIGYELMEZTETÉS – ELŐZZE MEG AZ ELREPÍTETT TÁRGYAK OKOZTA SÉRÜLÉSEKET</b> Gondoskodjon róla, hogy a jelenlévő személyek legalább 5 méter távolságot tartsanak a fűnyírótól fűnyírás közben. Távoltson el minden követ, fadarabot, kábelt, játékszert és egyéb idegen tárgyat, amelyet felkaphat és elrepíthet a vágóasztal. A fűnyírót kizárólag zárt takarófedéllel, illetve üzemmérsz biztonsági berendezésekkel használja.
	<b>FIGYELMEZTETÉS – ELŐZZE MEG A VÁGÓASZTAL OKOZTA BALESETEKET/SÉRÜLÉSEKET</b> Ne hagyja, hogy a gyermekek ráüljenek a fűnyíróra. Az nem játékszer.
 	<b>FIGYELMEZTETÉS</b> Kapcsolja ki a fűnyírót, mielőtt karbantartást végezne azon.
 	<b>FIGYELMEZTETÉS</b> A fűnyírón való munkavégzés és annak felemelése előtt távolítsa el a zárolókészüléket.
	<b>FIGYELMEZTETÉS – CSAK AZ EREDETI TÁPEGYSÉGET HASZNÁLJA</b> Ne módosítsa a tápegység csatlakozóját! Kizárólag a gyártó által a fűnyíróhoz mellékelte vagy pótalkatrészként szállított eredeti tápegységet használja. Az alkatrészszám a terméken van feltüntetve, ezen a címkén. Nem eredeti tápegység használata miatt kigyulladhat vagy károsodhat a töltőállomás és a fűnyíró.
	Soha ne használjon magasnyomású mosót vagy tömlőt a fűnyíró tisztításához. A víz károsíthatja a komponenseket és a programozható vezérlőkapcsolót. Nedves ronggyal törölje tisztára a kijelzőt.
  	<b>A KÉZ HELYES ELHELYEZKEDÉSE</b> A fűnyírógép felemelésekor ügyeljen a kezek helyes elhelyezkedésére és a kések irányára.

# 3 Biztonsági funkciók



## FIGYELMEZTETÉS

A fűnyíró számos beépített biztonsági funkcióval rendelkezik. A fűnyíró ugyanakkor egy éles késekkel rendelkező, veszélyes készülék, amely súlyos sérüléseket okozhat annak, aki megérinti. Ezért fűnyírás közben szigorúan tilos a gyepen tartózkodni.

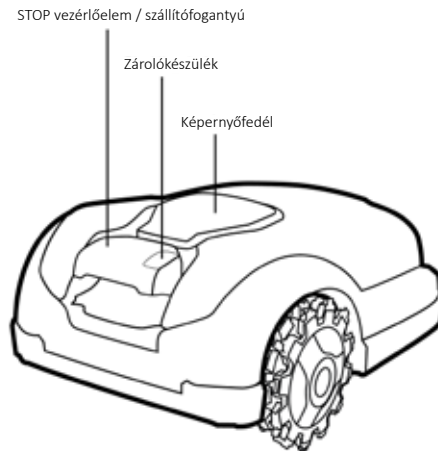

## A. Gyermekezár

A gyermekezár megakadályozza a fűnyíró akaratlan használatát egy gomb véletlen megnyomása által. A készülék csak két gomb megfelelő sorrendben való megnyomásával helyezhető üzembe. A gyermekezárat be kell kapcsolni, ha 6 évesnél fiatalabb gyermekek kerülhetnek kapcsolatba a fűnyíróval.

## **B. Lopásgátló eszköz (kóddal védett zárolókészülék)**

A lopásgátló eszköz megakadályozza a fűnyíró használatát és üzemeltetését mindazok számára, akik nem ismerik a kódot. A vezérlés egy tetszőleges négyjegyű kód megadására szólítja fel, amely biztonsági kódként szolgál (RT modellek esetében ez csak a mobilalkalmazás segítségével lehetséges). A funkció bekapcsolása erősen ajánlott annak megelőzése érdekében, hogy gyermekek vagy a fűnyíró kezelését nem ismerő személyek üzembe helyezhessék azt.

## **C. Emelésérzékelő**

Ha kézzel felemelik a talajról a fűnyírót, két (2) másodpercen belül megáll a fűnyíró és a vágókés forgása.

## **D. Dőlésérzékelő**

Ha függőleges vagy döntött helyzetbe kerül a fűnyíró, két (2) másodpercen belül megáll a fűnyíró és a vágókés forgása.

## **E. Akadályérzékelő**

Üzem közben a fűnyíró érzékeli az útvonalán található akadályokat. Ha akadályba ütközik, nem mozog tovább az adott irányba, eltávolodik a tárgytól, és két (2) másodpercen belül megáll a fűnyíró és a vágókés forgása.

## **F. Leállítás vezérlése**

A piros STOP gomb megnyomása vagy meghúzása működés során két (2) másodperc alatt leállítja a fűnyírót és a pengék működését.

## **G. Levehető zárolókészülék**

A zárolókészülék kihúzása megakadályozza a további fűnyírást. A fűnyíró felemelése és a karbantartási munkák elvégzése előtt húzza ki a zárolókészüléket.

## **H. Töltőállomás és határolókábel**

A kerítőhuzal és a töltőállomás felszerelése és aktiválása nélkül a fűnyíró nem működik. A határolókábel jelének kikapcsolása esetén a fűnyíró megáll.

# A melléklet - Akkumulátor-eltávolítási utasítások

---

1. Vegye ki a zárolókészüléket.
2. Kapcsolja ki a fűnyírót a Go gomb kb. 2 másodpercre való nyomva tartásával.
3. Helyezze be a mellékelt műanyag kulcsot a nyílásba, forgassa el 90°-kal balra, majd húzza az ajtót félig felfelé, amíg meg nem áll.
4. Forgassa a kulcsot visszafelé 45°-kal, majd húzza fel teljesen az ajtót.
5. Válassza le az akkumulátort a hálózatról.
6. Az akkumulátor eltávolításához nyomja be az akkumulátorház reteszét.

**Lássunk  
neki.**

**Alig várom,  
hogy  
lenyírjam a  
gyepet.**



# Üdvözljük egy barátságos otthonban

Gratulálunk a vásárlásához! Csak néhány lépésre van attól, hogy megismerje a legjobb csapatjátékosát. Hamarosan számíthat a barátjára a tökéletes munka elvégzésében.

Előre meghatározott napokon és időpontokban automatikusan elindul az alapállomásra, lenyírja a fűvet és töltés céljából visszatér az alapállomásra.

Egy előre telepített peremvezeték határozza meg a határokat (egy „virtuális falat”) a fűnyíró számára. Ezt a gyep és a megóvni kívánt tárgyak között kell lefektetni.



A fűnyíró véletlenszerűen fog mozogni a peremvezeték által határolt munkaterületen. Ez a fajta véletlenszerű mozgás tökéletes vágást biztosít, és biztosítja a pázsit teljes lefedettségét.



Emellett követi a peremvezetékét, amikor a gyep szélét nyírja a tökéletes befejezéshez.

A csodás, egészséges gyep rendszeres fűnyírással érhető el, és pontosan ezt biztosítja Önnek a Robomow.

Az üzembe helyezési utasítások végrehajtása után már élvezheti is az extra szabadidejét, amíg az új barátja a gyepet gondozza.

Az üzembe helyezés előtt mindenképpen javasolt elolvasni a teljes telepítési útmutatót.

### **Könnyebb telepítés érdekében**

Javasoljuk, hogy a vezeték telepítése előtt 24 órával még egyszer, utoljára nyírja le a fűvet hagyományos fűnyíróval, és locsolja meg a gyepszegélyt.

# Mi van a dobozban

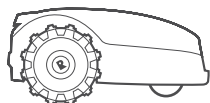

## A termék

Az új robotfűnyíró

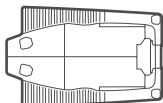

## Alapállomás

Itt tölti fel magát a fűnyíró

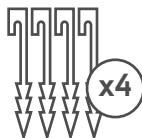

## Alapállomás cölöpök

Az alapállomás talajhoz rögzítéséhez



## Peremvezeték\*

Kijelöli a munkaterületet a fűnyíró számára

(\* *Nem minden modellhez tartozék*)

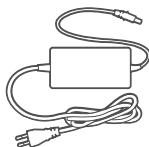

## Tápegység

A tápegység a fűnyíró töltésére szolgál



## Hosszabbító kábel

15 m (50 láb) hosszúságú alacsony feszültségű kábel az alapállomás tápegységhez való csatlakoztatásához



## Vezetékrögzítő szegek\*

A vezeték talajhoz rögzítéséhez

(\* *Nem minden modellhez tartozék*)

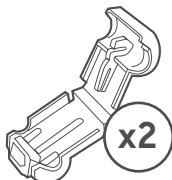

## Csere telekcsatlakozó

A peremvezeték alapállomáshoz csatlakoztatásához

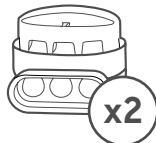

## Vezetékcsonkcsatlakozók

A peremvezeték összekapcsolásához szétvágás esetén

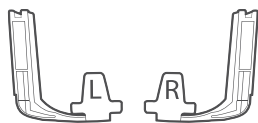

Keréktisztítók



Biztonsági útmutató  
További információk  
Útmutató az első lépésekhez



Kulcsok pengehegyhez,  
pengetárcsához,  
meghajtó kerékhez



Műanyag kulcs az  
akkumulátor tartójának  
ajtájához

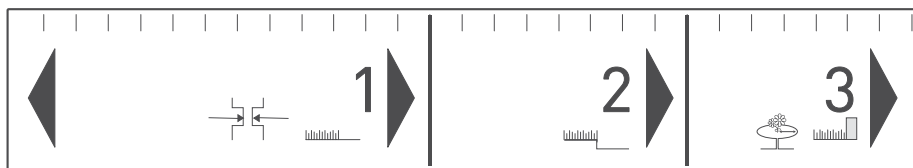

### RoboRuler

A szegélyhuzal gyep szélétől való távolságának beállításához szükséges



Az összeszereléshez  
szükséges egyéb szerszámok

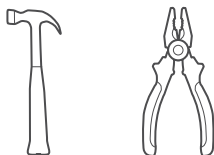

# Készen áll? Kezdjük...

# Szóval, merre tovább?

A fűnyíró megfelelő telepítése biztosítja a maximális eredményt. Ez szükséges ahhoz, hogy felkészítse a tökéletes munkára:

## **1** Az alapállomás elhelyezése

Válassza ki az alapállomás helyét

1

2

## **2** A vezeték lefektetése

Fektesse le a „virtuális határt”

3

## **3** Puha akadályok

A puha akadályok védelme

4

## **4** Kemény akadályok

Mikor jelentsenek kivételt

5

## **5** Lejtők

Milyen lejtőkön működik a fűnyíró

6

## **6** Keskeny átjáró

Alzóna vezetékezése

7

## **7** Elválasztott zóna

Elválasztott zóna vezetékezése

8

## **8** Befejezés

Az üzembe helyezés befejezése



[www.robomow.com/goto/rk\\_installation\\_video](http://www.robomow.com/goto/rk_installation_video)

# Ismerje meg a gyepet

A gyep megismerése kiküszöböli a szükségtelen hibákat, és megkönnyíti és egyszerűbbé teszi a telepítési folyamatot.

Hagyja ki a kézikönyv azon lépéseit, amelyek az Ön gyeptípusára nem vonatkoznak.

Szóval, hogy néz ki a gyep?

## „A” típus

### Csak főzőna

A gyepterület egyetlen folytonos zóna, és a gyep minden területe elég széles ahhoz, hogy a fűnyíró áthaladjon rajta (legalább 4 m (14 láb) széles a legszűkebb pontján).

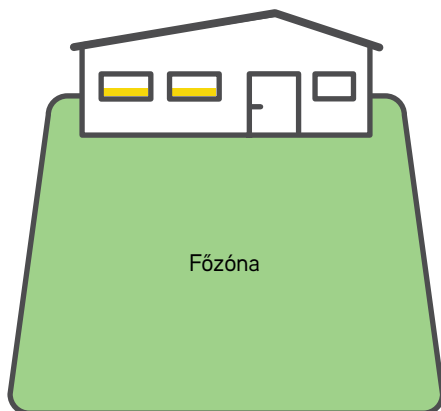

## „B” típus

### Főzőna + alzóna

A gyep egynél több zónából áll. Ezeket a zónákat egy keskeny átjáró köti össze (1-2 m / 3-6 láb széles). A fűnyíró mozogni tud ezen zónák között a teljes terület lenyírásához.

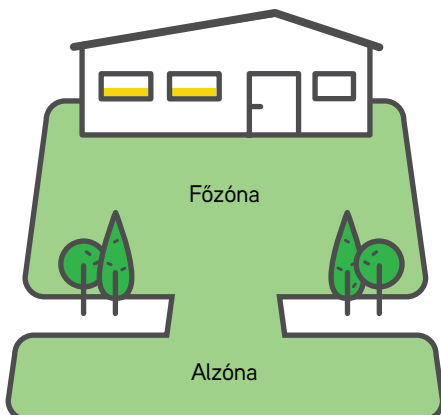

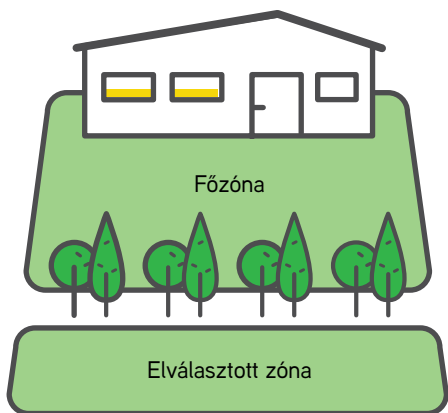

## „C” típus

### Főzóna + elválasztott zóna

A gyeptől vagy több egymással nem összekapcsolt zónából áll (kerítéssel, járdával, ösvénnyel vagy más akadállyal elkülönítve). A fűnyíró nem tud mozogni ezen zónák között.

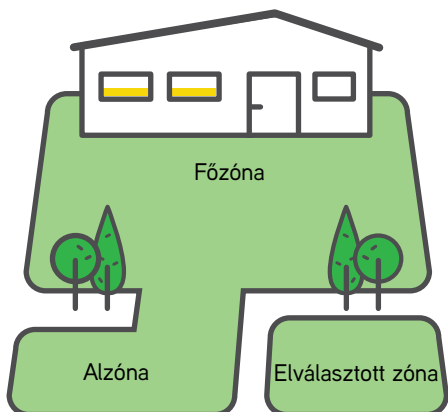

## „D” típus

### Főzóna + alzóna + elválasztott zóna

A gyeptől egyes területei keskeny (legfeljebb 1-2 m / 3-6 láb széles) átjáróval kapcsolódnak a Főzónához, más területek pedig kerítéssel, járdával, ösvénnyel vagy más akadállyal teljesen el vannak határolva a Főzónától úgy, hogy a fűnyíró nem tud mozogni ezek között.

# 1 Az alapállomás elhelyezése

Válassza ki az alapállomás és a tápegység helyét

Az alapállomás az a hely, ahol a fűnyíró töltődik, és ahol a peremvezeték kezdődik és befejeződik. Ebben a telepítési lépésben kell meghatározni az alapállomás megfelelő helyét.

## Hová kell elhelyezni az alapállomást?

### „A” megfontolás

Javasolt az alapállomást a gyeplépcső Főzónájában (a legnagyobb zónában) elhelyezni

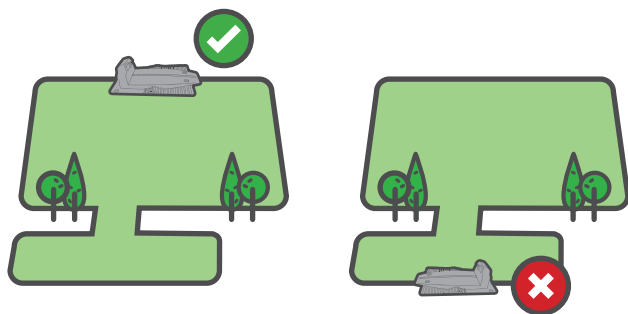

### „B” megfontolás

Legfeljebb 15 m (50 láb) távolságra egy elektromos hálózati csatlakozótól

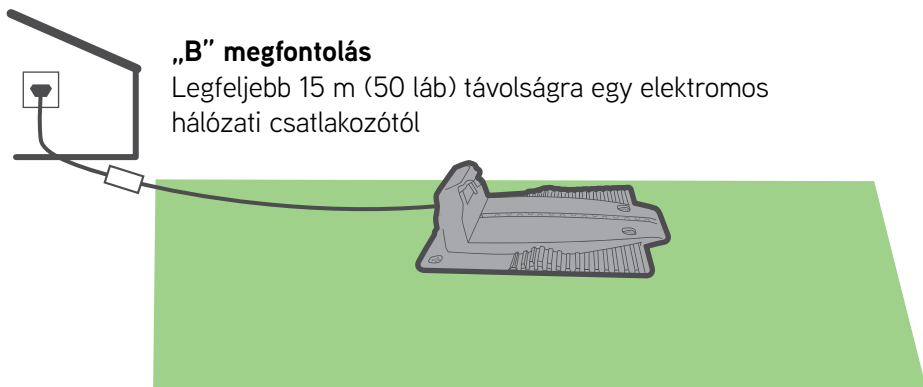

### „C” megfontolás

A sima dokkoláshoz szükséges egy minimum 3 m (10 láb) hosszúságú egyenes vezeték az alapállomás elé, és egy minimum 1 m (3 láb) hosszú vezeték az alapállomás mögé

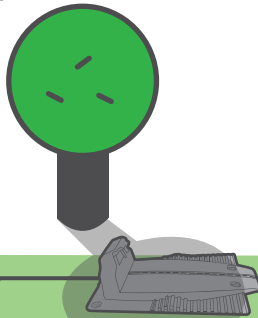
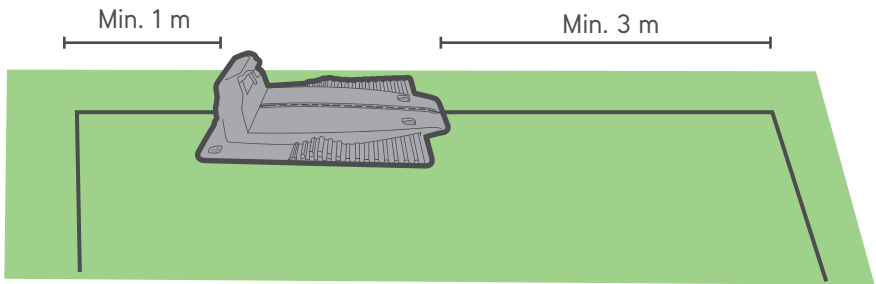

### „D” megfontolás Árnyékos helyen



Tartson legalább 1 méter (3,3 láb) távolságot a locsolórendszer szórófejétől, nehogy a fűnyíró belső alkatrészei károsodjanak

### TIPPEK



## „E” megfontolás

Győződjön meg arról, hogy a talaj egyenletes és sík, nem lejtős



## Az alapállomás telepítése

### TÁJOLÁS

Az alapállomást a lenti ábrának megfelelően helyezze el



## TÁVOLSÁG A SZEGÉLYTŐL

Használja a vonalzót, hogy a drótot a gyep szélétől megfelelő távolságban helyezze üzembe.

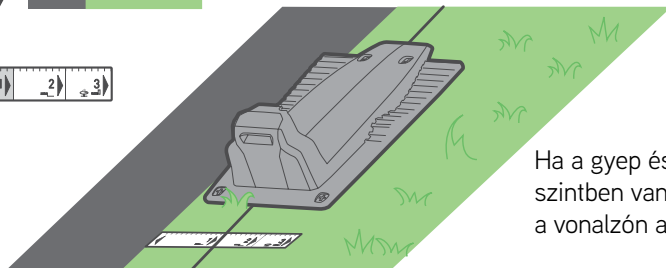
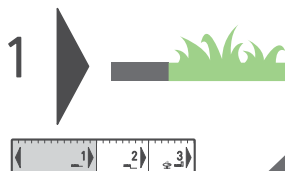

Ha a gyep és a talaj egy szintben vannak, használja a vonalzón az 1. távolságot

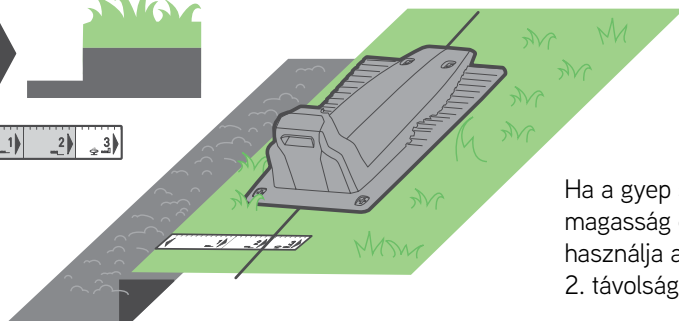
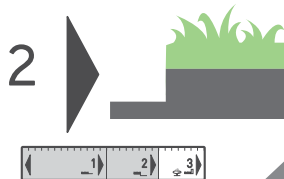

Ha a gyep szélén a magasság csökken, használja a vonalzón a 2. távolságot

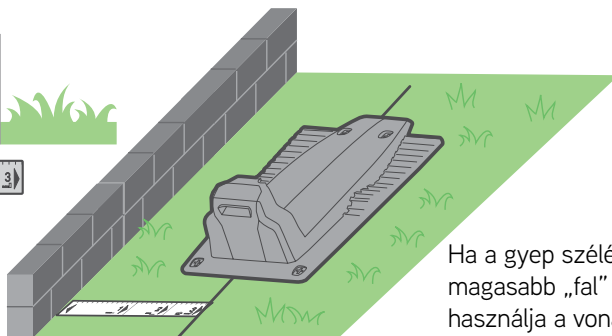
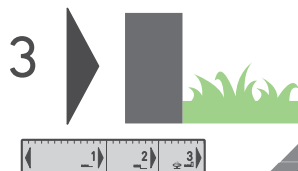

Ha a gyep szélén 5 cm-nél magasabb „fal” található, használja a vonalzón a 3. távolságát

## ALAPÁLLOMÁS SZEG

A megfelelő helyszín kiválasztása után a melléket karókkal rögzítse az alapállomást a talajhoz.

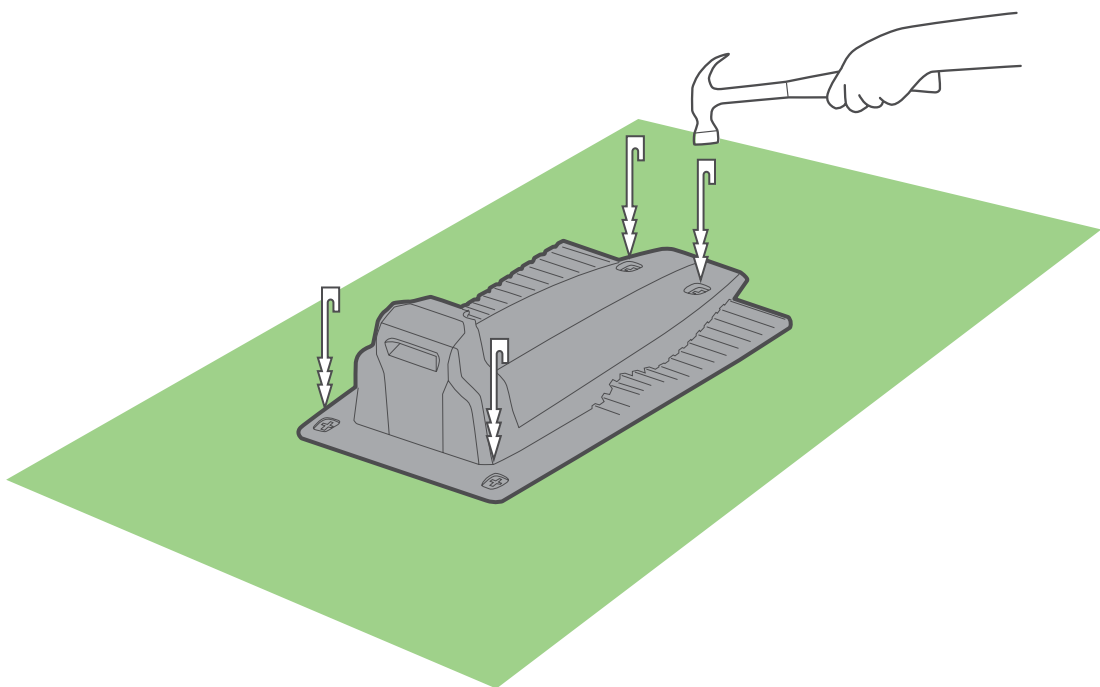

Ügyeljen arra, hogy a cölöpök leütése közben ne sértse meg az öntözőcsöveket.



# Tervezzen előre

Mielőtt elkezdené, sétáljon végig a gyep szélén, és tervezze meg a peremvezeték elhelyezésének menetét. Vegye figyelembe az összes akadályt és lejtőt.

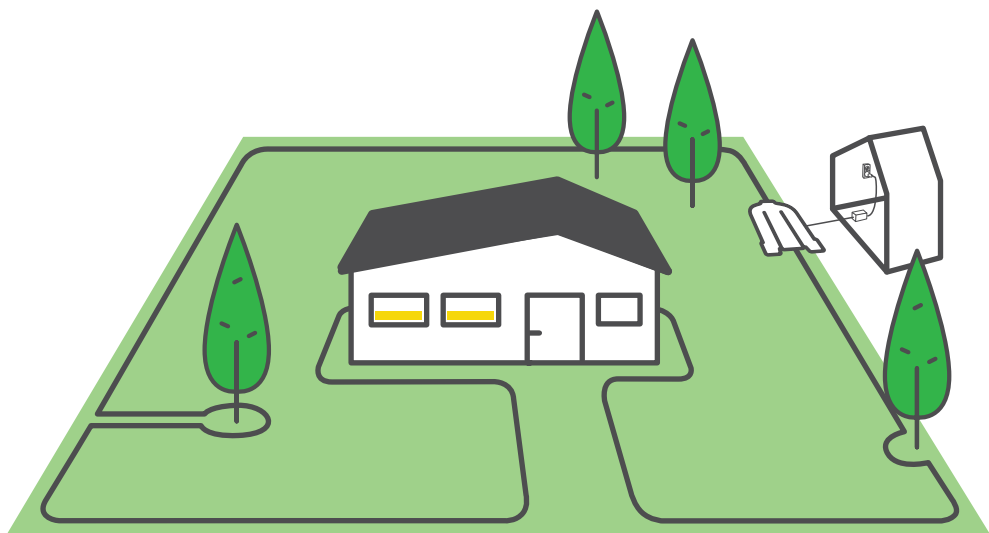

# Lejtők és akadályok

Mielőtt akár egy szeget is beütne a talajba, vegye figyelembe az akadályokat és a lejtőket.

## AKADÁLYOK



### Puha akadályok

A puha akadályok a virágágyások, a tavak vagy a kisméretű fák. Ezeket peremvezeték kihelyezésével kell védeni.



### Kemény akadályok

Kemény akadálynak számítanak azok, amelyek függőlegesek, merevek és magasabbak 15 cm-nél, például fák vagy egyéb nagy, kemény elemek. A fűnyíró beleütközhet ezekbe anélkül, hogy kárt tenne bennük. Ezeket az akadályokat nem szükséges kerítéssel védeni.

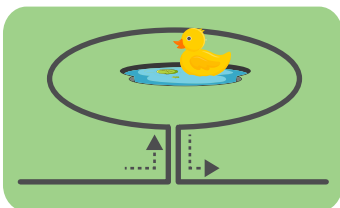

### Tavak

A tavakat és egyéb vízfelületeket peremvezeték kihelyezésével kell védeni.

## LEJTŐK

### Lejtők a szél mentén

Annak érdekében, hogy a fűnyíró (különösen nedves fű esetében) ne csússzon le a gyepről, a peremhuzallal el kell határolni a gyeper szélén található 20% feletti meredekségű (vagyis 1 m-enként 20 cm-es [3 lábanként 8 hüvelykes] emelkedésű) lejtőt.

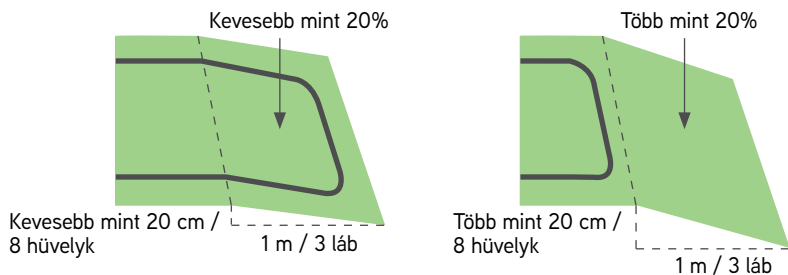

### Lejtők a gyeper belül

A fűnyíró a gyeper területén legfeljebb 45%-os meredekségű területeket tud lenyírni. Ebbe akkor számíthatnak bele a peremhez közeli lejtők is, ha a gyepterület közepe felé lejtnek, tehát nem áll fenn annak veszélye, hogy a fűnyíró kicsúszik a gyeper szélén. A 45%-os meredekség 1 m-enként 45 cm (3 lábanként 17 hüvelyk) emelkedést jelent.

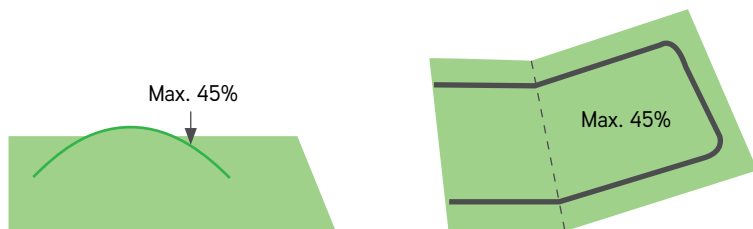

### A lejtő túl meredek, ha...

A fűnyíró felfelé haladáskor ledől a talajról. Zárja ki az ilyen lejtőket a fűnyírási területről.



## 2 A vezeték lefektetése

---

Fektesse le a peremvezetékét („virtuális határt”), amely meghatározza a fűnyíró munkaterületét.

Most már készen áll a peremvezeték telepítésére. Vegyük végig lépésről-lépésre.

---



### TIPPEK

- Legyen a közelben a fűnyíró csomagolása.
  - A vezetékezés megkezdése előtt még egyszer vágja le a fűvet a régi fűnyíróval. A talaj pedig legyen nedves. Ez megkönnyíti a rögzítőszegek leütését, és biztosítja, hogy a fűnyíró nem vágja el a vezetékét.
- 



### MIRE VAN SZÜKSÉG

- Kalapács
- Kombinált fogó



... Verőfényes nap és jó hangulat :)

---

## Kezdjük jól

Húzzon ki kb. 50 cm (1,6 láb) vezetékot és rögzítse a vezeték elejét a talajra ott, ahol az alapállomást telepíteni szeretné.

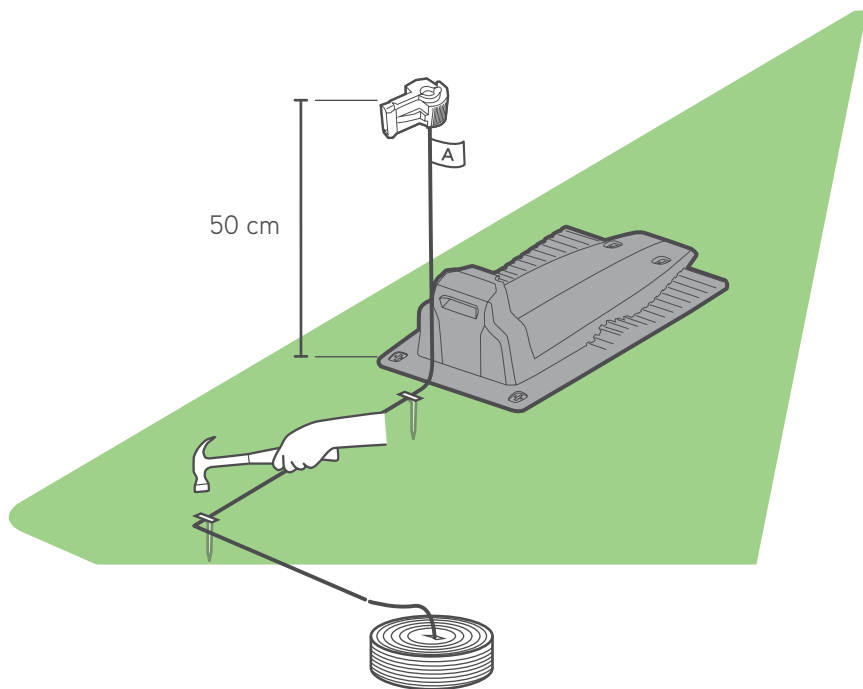

Az alapállomás helyétől indulva kezdje el letekerni a vezetékot az óramutató járásával ellentétes irányba a gyep körül.

A peremvezetéket lazán fektesse le a perem mentén, miközben a gyep szélén végigsétál. Ha különös figyelmet igénylő területre/tárgyhoz ér, figyeljen oda a peremvezeték gondos elhelyezésére a következő részekben leírt módon.



## A megfelelő távolság

A peremvezeték a termékhez mellékelt rögzítőszegekkel rögzíthető a talajhoz. A RoboRuler segítségével határozza meg a távolságot, amelyet meg kell tartani a peremvezeték és a gyepp szélé, valamint az akadályok között.

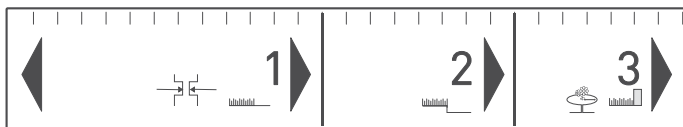
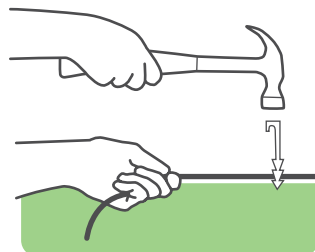

- Helyezze el a szegeket 2-3 méterenként / 7-10 lábanként és a sarkokon. Ebben a korai szakaszban minimális számú szeget használjon. A többi szeget később helyezze el.
- Feszítse meg a huzalt, miközben beüti a rögzítőszeget a végső mélységre a talajba.
- Ügyeljen rá, hogy ne sértse meg az öntözőcsöveket.



**TIPPEK**

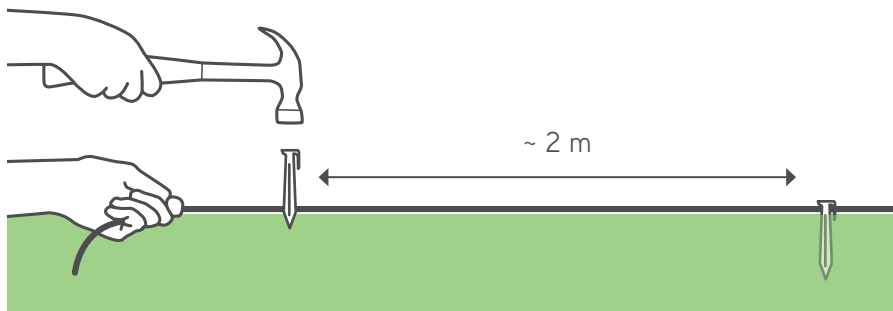

Ha a gyep széle sík, használja a RoboRuler rövid távolságát.

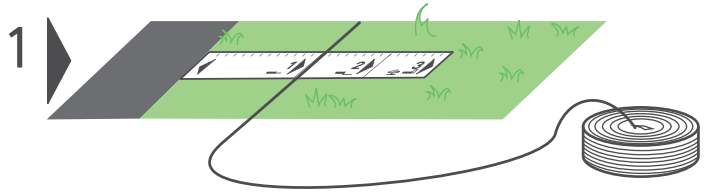

Ha a gyep széle lejt, használja a vonalzó (a RoboRuler) 2. távolságát

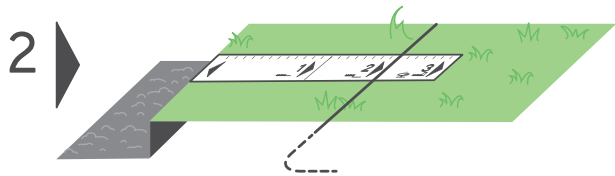

Ha a gyep szélénél fal van (amely a talajból több mint 2 cm-rel/ 1 hüvelykkel emelkedik ki), használja a RoboRuler 3. távolságát.

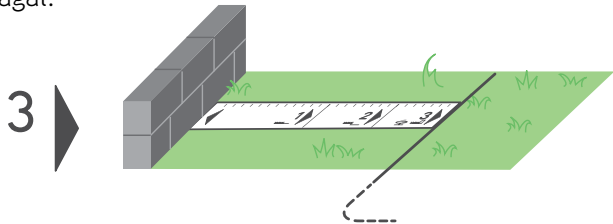

Hagyjon legalább 1,2 m (4 láb) távolságot, ha a gyep széle vízzel határos.

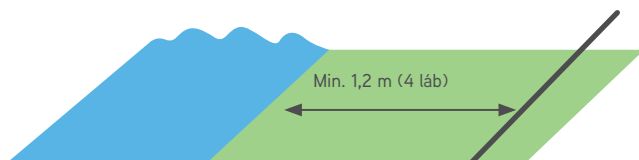

Másik lehetőség, hogy fizikai akadályt helyezzen el a vízhez közel.

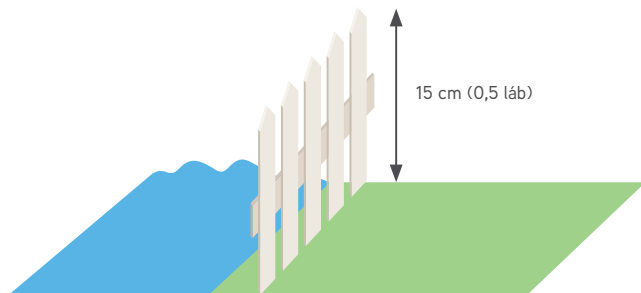

**TIPPEK**

- A peremvezetékét nem kell elásni.
  - A vezeték elásása forgalomnak kitett területek mentén, például járdáknál javasolt.
  - Ha további peremvezeték szükséges a telepítés befejezéséhez, akkor a mellékelt vízálló vezetékcsatlakozók segítségével bővítheti azt (lásd 44. oldal: „A peremvezeték összekapcsolása”).
-

# 3 Puha akadályok

## A puha akadályok védelme

Bizonyos tárgyakat, mint a virágágyások, a tavak vagy kisméretű fák, a peremhuzal kihelyezésével kell védeni.

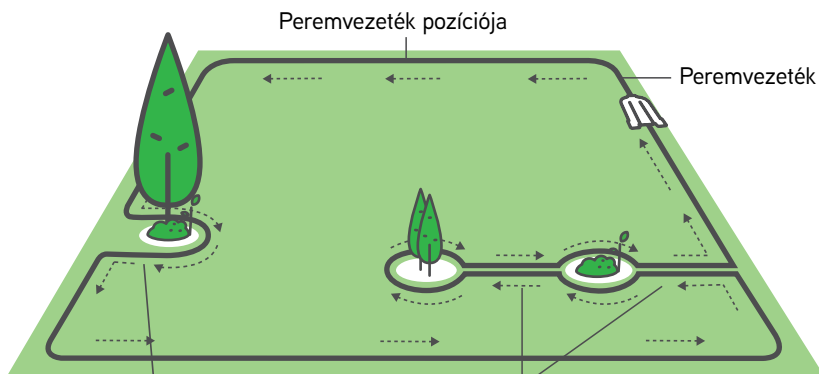

Ha a peremhuzallal védett peremsziget és a peremvezeték közötti távolság kisebb mint 1,2 m (4 láb), az akadályt tekintse a gyepszegély részének.

Tartson min. 1,2 m (4 láb) távolságot a peremszigetek között; ha az akadályok túl közel vannak egymáshoz, alkosson egy peremszigetet belőlük.

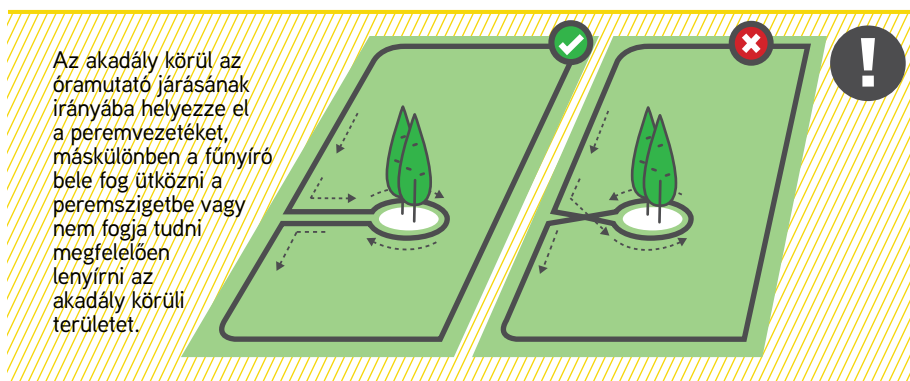

Az akadály körül az óramutató járásának irányába helyezze el a peremvezetéket, máskülönben a fűnyíró bele fog ütközni a peremszigetbe vagy nem fogja tudni megfelelően lenyírni az akadály körüli területet.

- A peremszigetre vezető és onnan induló vezetékeket ugyanazzal a szeggel kell rögzíteni



TIPPEK

# 4 Kemény akadályok

## A kemény akadályok védelme

Szigeteljen el a gyepen minden 15 cm-nél alacsonyabb kemény tárgyat. A gyepen belül elhelyezkedő, 15 cm-nél magasabb kemény tárgyat nem szükséges védeni.

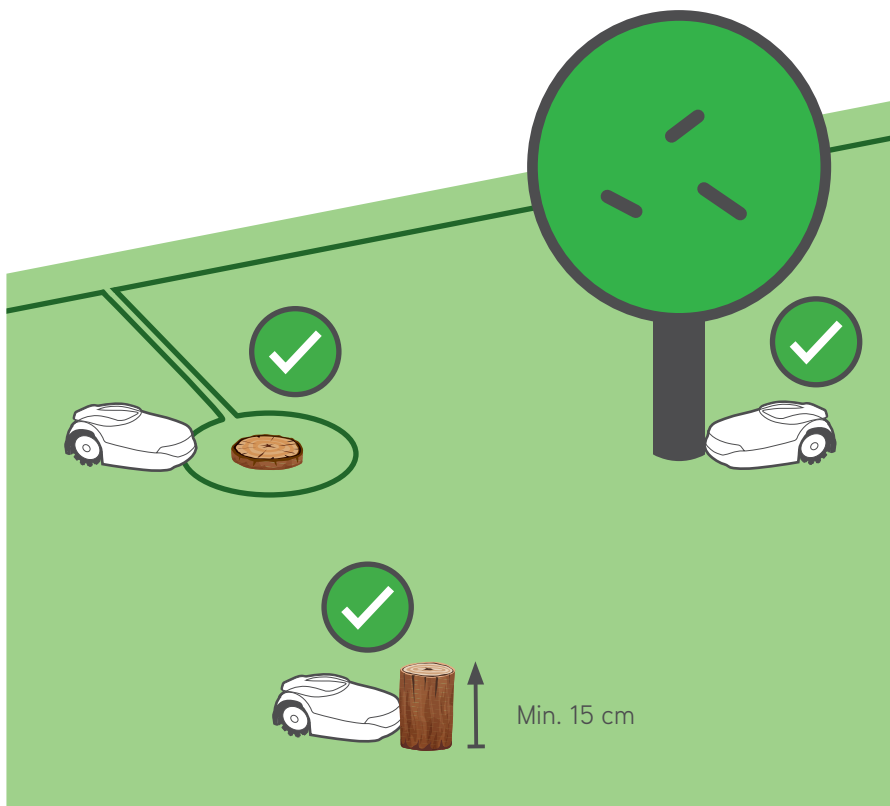

# 5 Lejtők

## Lejtők

A fűnyíró a gyep területén bármilyen, legfeljebb 45%-os meredekségű területet képes kezelni

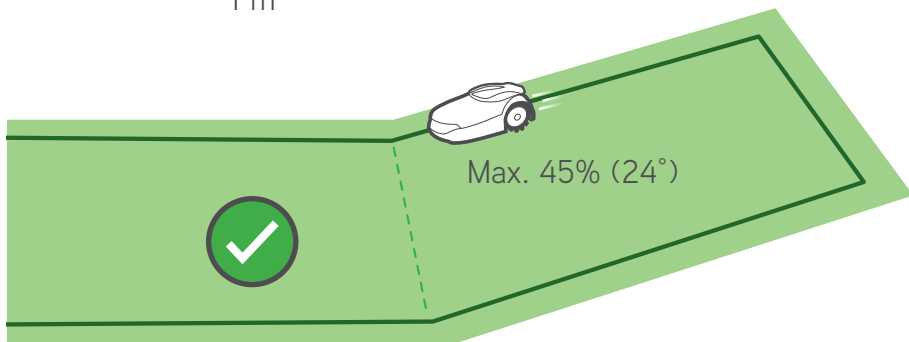
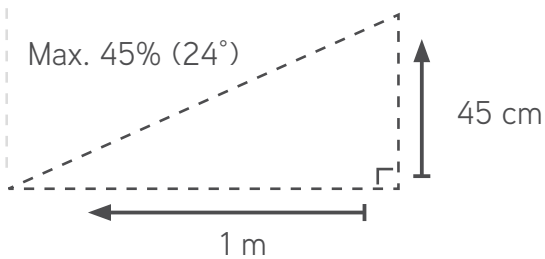
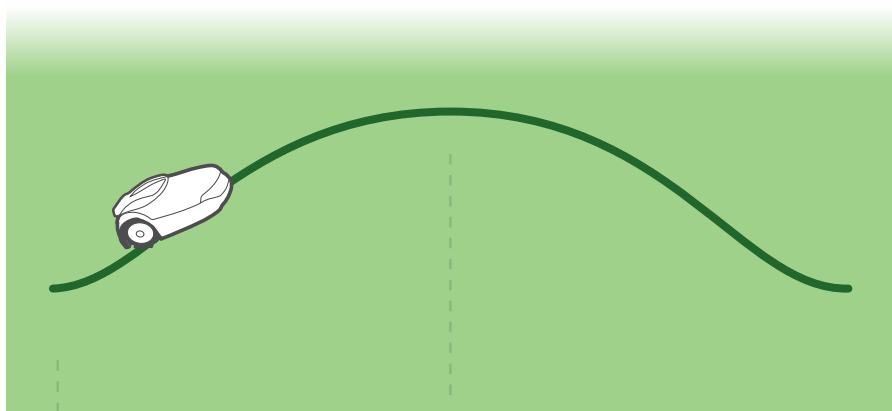

Szigeteljen el minden 20%-osnál meredekebb lejtőt a gyeptől, hogy megelőzze a fűnyíró kicsúszását a gyeptől kívülre (különösen nedves körülmények között)

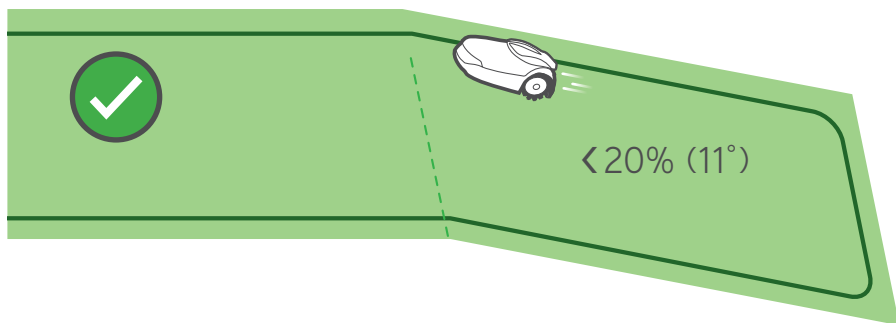

20% =

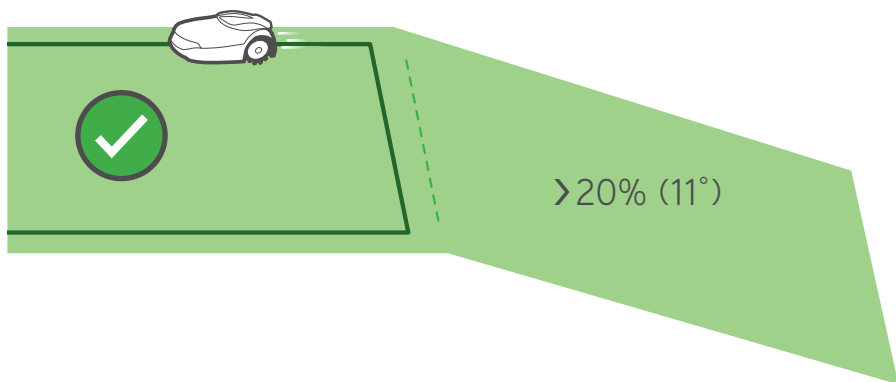
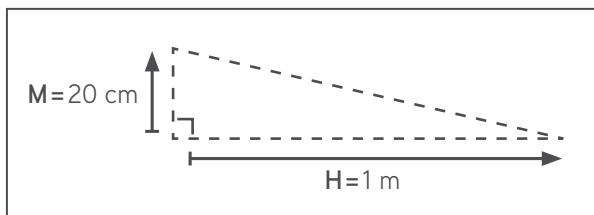

# 6 Keskeny átjáró

## Idézzé fel a gyeptípusát



„A” típus  
Csak főzóna



„B” típus  
Főzóna + alzóna



„C” típus  
Főzóna +  
elválasztott zóna

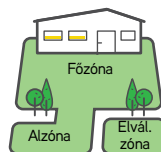

„D” típus  
Főzóna + alzóna +  
elválasztott zóna

## Alzóna vezetékezése

„B” típus / „D” típus

Nincs alzóna?  
Hagyja ki ezt a szakaszt!

A főzónát egy alzónával keskeny átjáró köti össze.

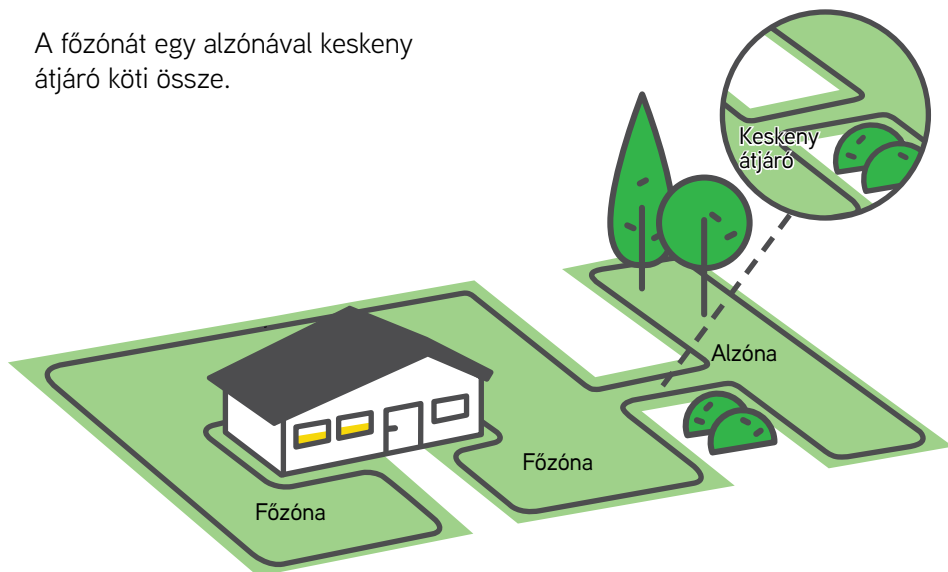



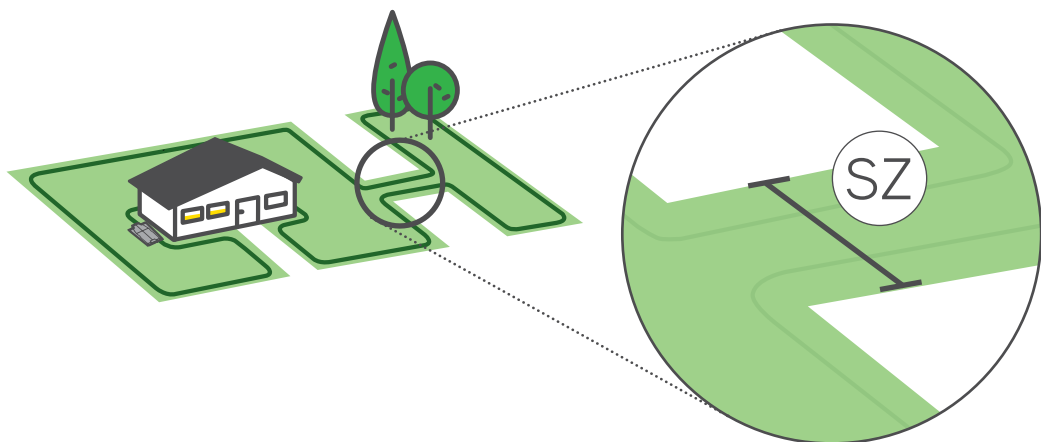

A főzónát egy alzónával keskeny átjáró köti össze.  
A 2 m-nél (6,5 láb) szélesebb átjárókon a fűnyíró át tud haladni.

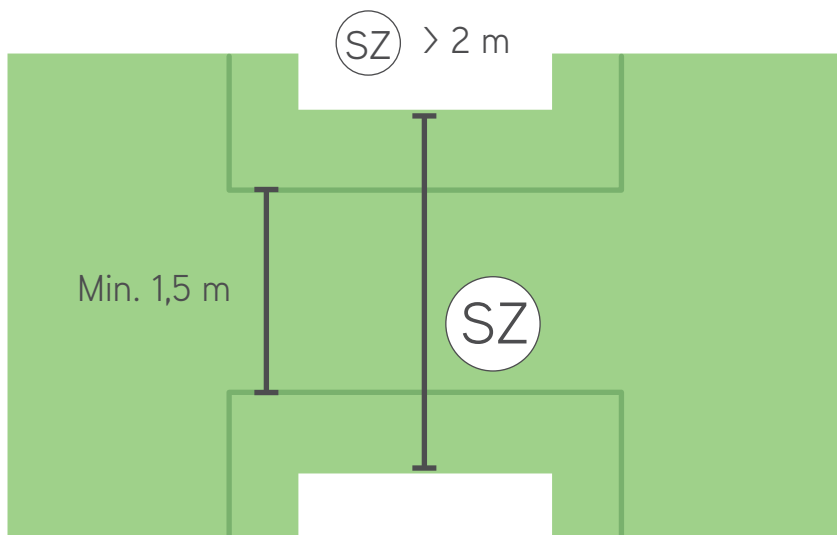

Ha a keskeny átjáró szélessége 1-2 m. (3-6 láb) között van, a vezetékeket az átjáró közepére kell elhelyezni RoboRuler 1 távolságot hagyva közöttük azért, hogy a fűnyíró a vezetékek mentén az alzónába be tudjon menni, majd onnan ki tudjon jönni. Az átjáró bejáratánál a sarkokat mindkét irányból alakítsa 45 fokra, hogy a fűnyíró pontosan tudjon az keskeny átjáróba be- és onnan kifordulni.

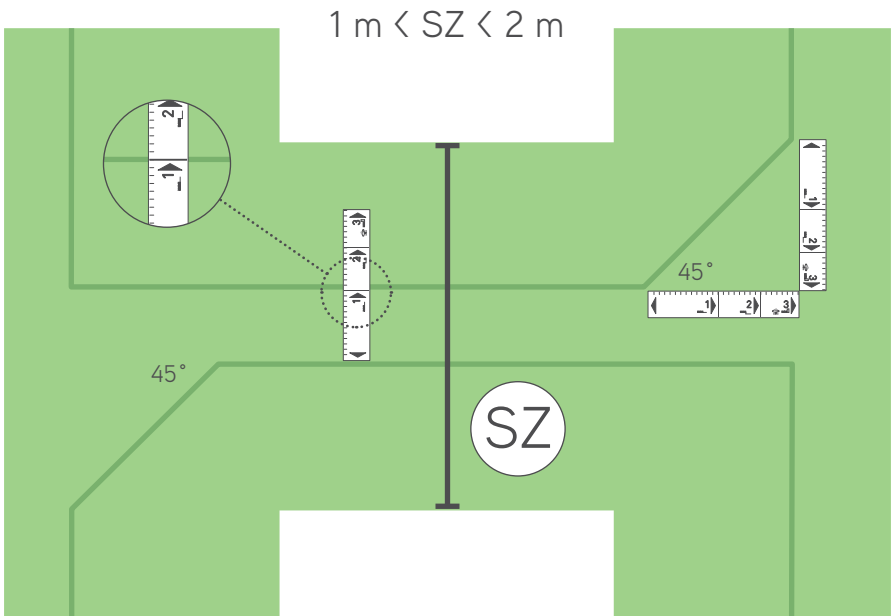

# 7 Elválasztott zóna

## Elválasztott zóna vezetékezése

„C” típus / „D” típus

Nincs elválasztott zóna?  
Hagyja ki ezt a szakaszt!

Hosszabbítsa meg a peremvezetékét a fő zónából az akadályon át.

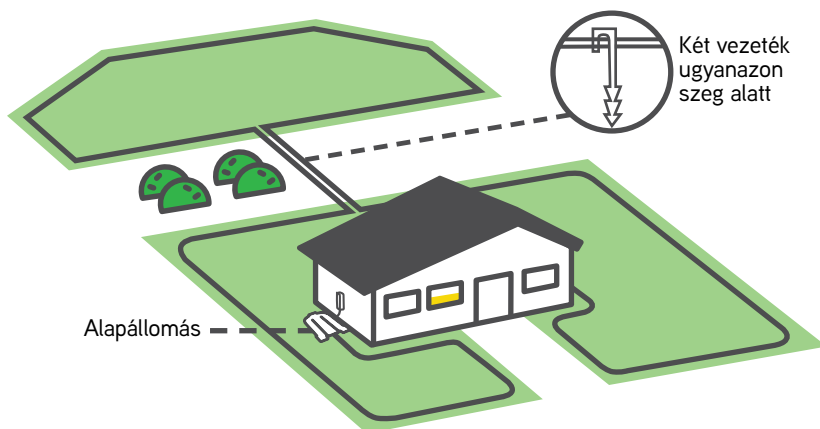



TIPP

## A peremvezeték összekapcsolása (ha szükséges)

- Illessze be mindkét vezeték végét a csatlakozó bal és jobb szélső pozícióiba.
- Ellenőrizze, hogy a vezetékek teljesen be vannak tolvá a csatlakozóba.
- Egy fogó segítségével nyomja meg a csatlakozó tetején lévő gombot. A gombot teljesen be kell nyomni, a csatlakozó károsítása nélkül.

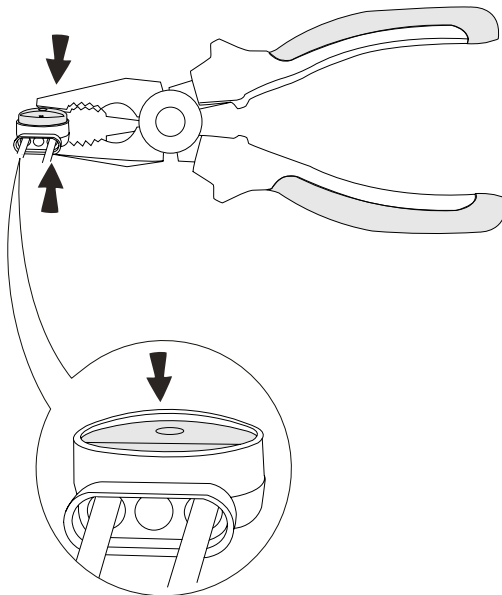
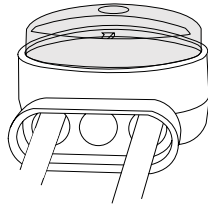

# 8

## Az üzembe helyezés befejezése

### A vezeték elhelyezésének befejezése

Miután a peremvezetékét végig lefektette és visszaért az alapállomáshoz, helyezze be az utolsó rögzítőszöveget az alapállomás előtt kb. 5 cm-rel (2 hüvelyk). Fontos, hogy a vezeték az alapállomás közepével egy vonalban legyen.

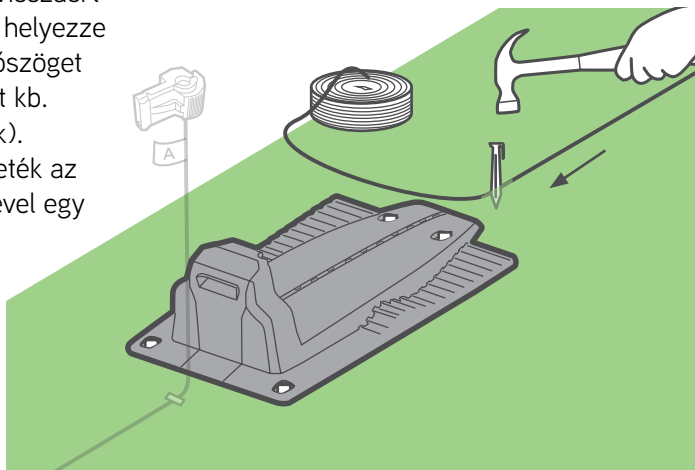

**TIPPEK**

Tekerjen le a vezetékről legfeljebb 50 cm-t az alapállomáson túl, és vágja el.

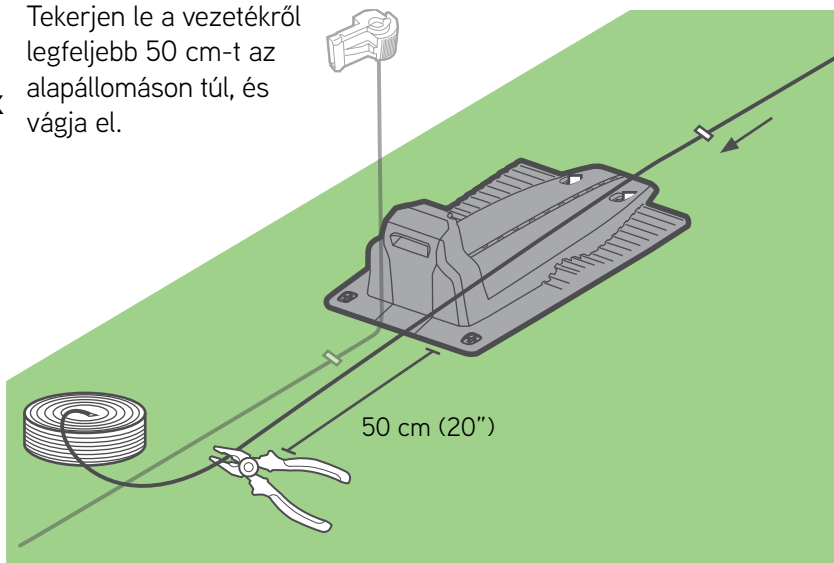

Nyissa ki az alapállomás hátsó ajtaját.

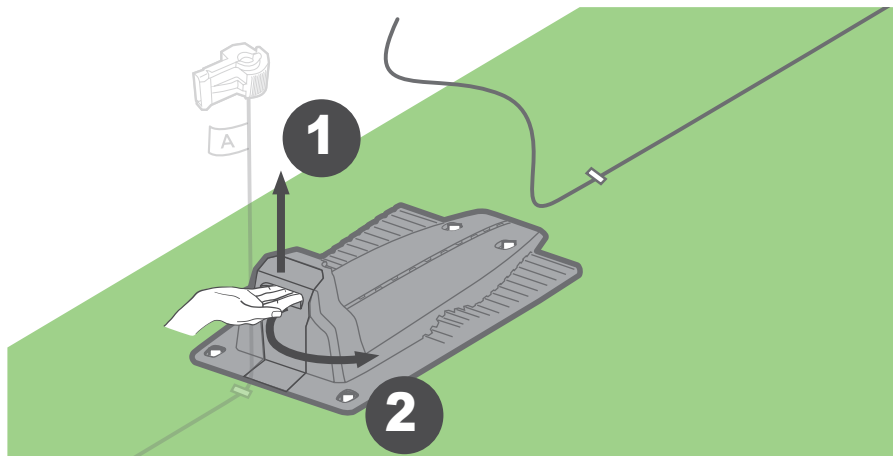

Csúsztassa be, vagy illessze be a vezetéket az erre kijelölt alagúton, és vezesse át a töltőcsatlakozók alatti nyíláson amíg meg nem jelenik az alapállomás hátulján

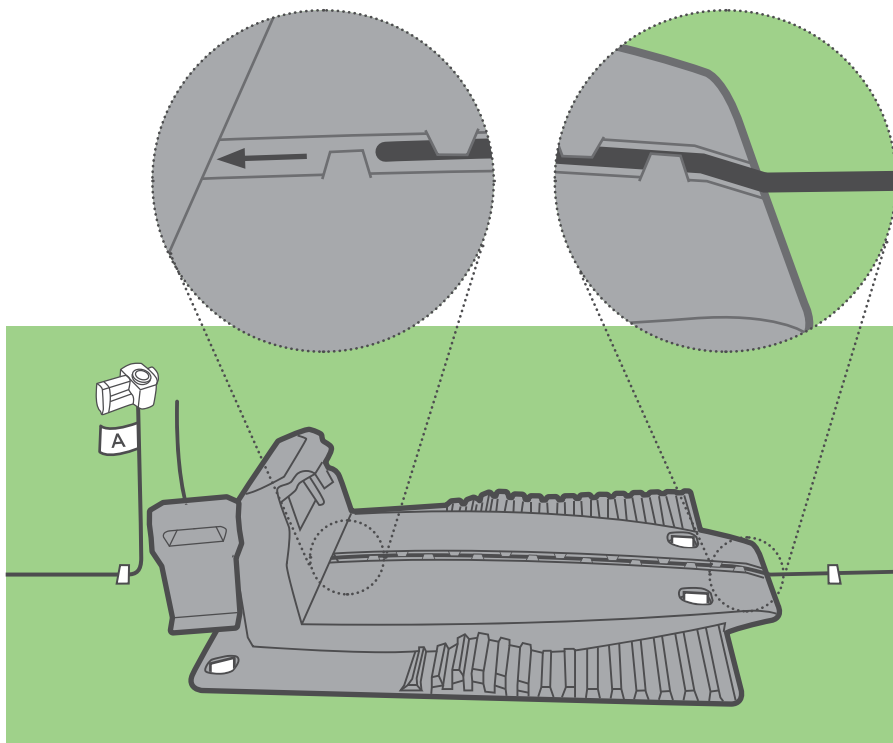

Szerelje fel a csatlakozót a vezeték végére az ábrákon látható módon. Vágja el a vezetéket, zárja le a csatlakozót.

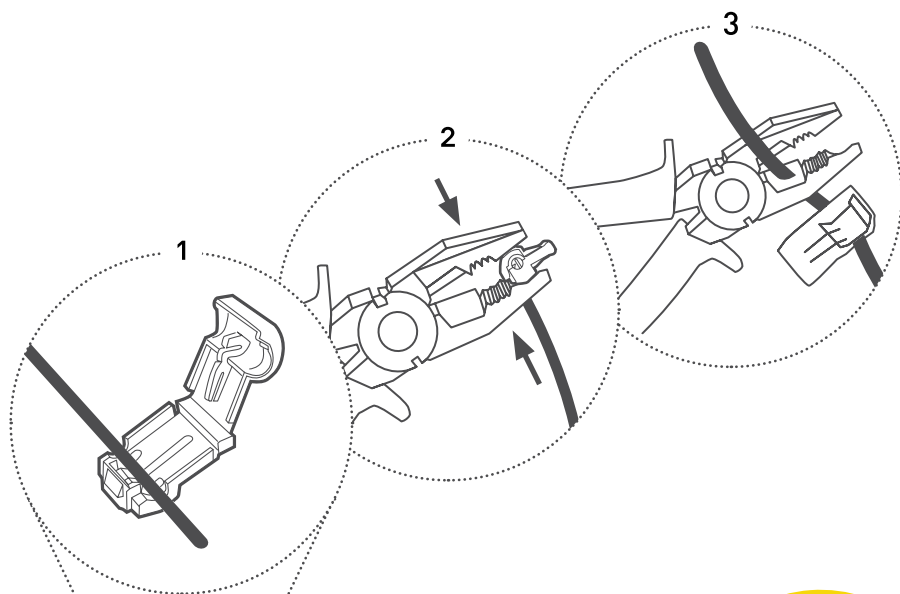

Hurrá! Túl van a legnehezebb részen!

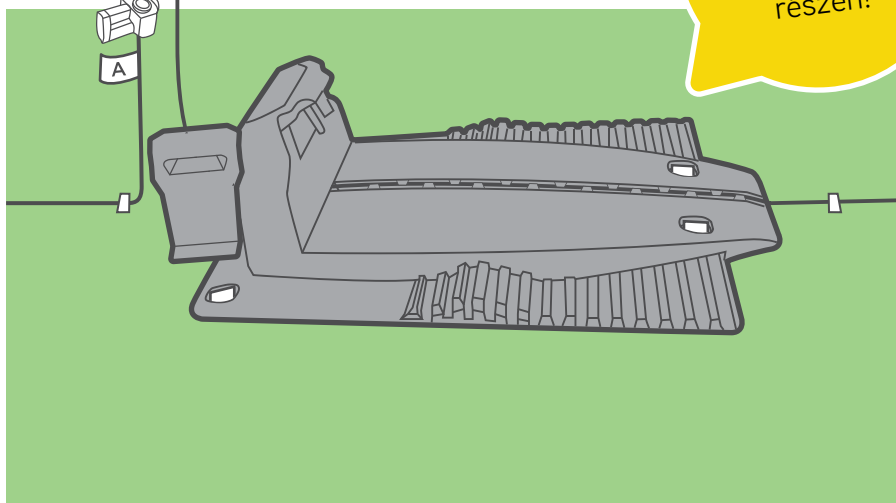

Rögzítse a vezetéket a talajhoz. Tekerje fel és csavarja össze a vezetékeket, hogy szépen beférjenek az alapállomás rekeszébe. Csatlakoztassa a vezeték „A” jelű végét az alapállomás hátulján található „A” jelű csatlakozóhoz. A másik végét csatlakoztassa a másik csatlakozóhoz. Hajtogassa be a vezetéket és csukja be az ajtót.

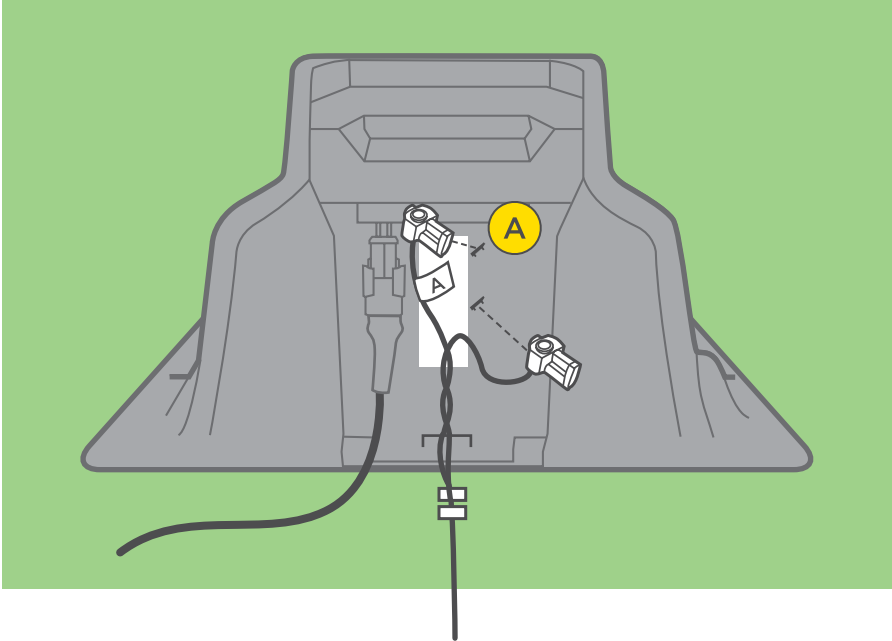



# LED-kijelzők

Most azt kell látnia, hogy az alapállomás LED-jelzése zölden villog (ha a fűnyíró nincs az alapállomáson) vagy folyamatosan zölden világít (ha a fűnyíró az alapállomáson van). A LED jelzőkről további részletes információk találhatóak az 64. oldal.

A fűnyíró az alapállomáson van	Folytonos zöld	
	Folytonos piros	
A fűnyíró nincs az alapállomáson	Villogó zöld	
	Villogó piros	
	Narancssárga 4 mp	

LED

## Vigyázat

A tápegységtől az alapállomáshoz vezető hosszabbító kábelt erősen rögzíteni kell a talajhoz! Nem lehet botlásveszélyes. A hosszabbító kábel CSAK puha felületeken lehet elvezetve. Nem haladhat kemény felületeken (pl. járda, autóbeálló), ahol nem rögzíthető megfelelően.



Már csak  
egy lépés a  
kezdés...:)

# Egyszeri beállítás

Az előkészítéshez kapcsolja be a fűnyírót és kövesse a kezdő beállításokat.

## Nyelv, idő és dátum beállítása

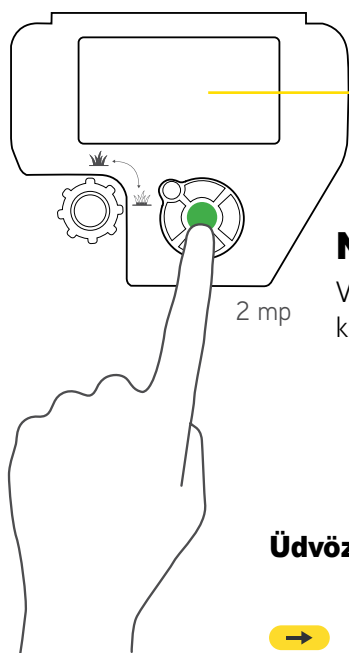

### Nyelv

Válassza ki a kívánt nyelvet

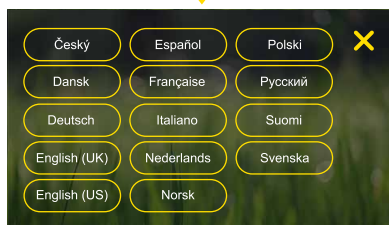

### Üdvözlőképernyő

→ Következő

← Vissza



### Dátum

Állítsa be a dátumot

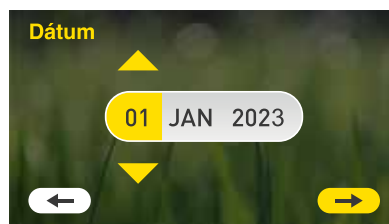

## Idő

Állítsa be az időt

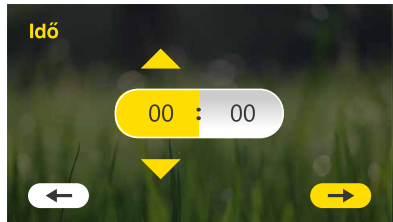

## A telepítést elvégezte:

Válassza ki a telepítés elvégzőjét.



## Vezetékpozíció tesztelése

Ellenőrzi, hogy a robot a vezetékeket elakadás nélkül tudja követni. A fűnyíró követi a vezetéket és megáll ott, ahol szükség van a vezeték elhelyezésének kiigazítására. Kövesse a fűnyíró képernyőjén megjelenő utasításokat. További információk a B. mellékletben.



## Milyen típusú a gyepe?

Válassza a „Főzóna +” lehetőséget, ha a gyepe több mint 1 zónából áll.



## A főzóna mérete

Állítsa be a főzóna méretét.

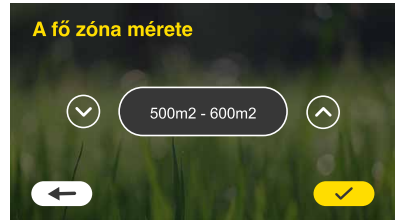

## Elválasztott zóna

Ha a gyephez elválasztott zóna is tartozik, az elválasztott zóna kapcsolóját „BE” állásba kell állítani. Ez lehetővé teszi, hogy miután a fűnyírót manuálisan az elválasztott zónába helyezi, a kezdőképernyőről az „elválasztott zóna” lehetőséget kiválasztva megkezdje a nyírást. Ne felejtse el az elválasztott zónában végrehajtott művelet végén visszavinni a fűnyírót az alapállomásra, hogy fel tudjon tölteni és készen álljon az automatikus terv folytatására művelet kihagyása nélkül.



## A beállítás befejeződött

A kezdeti beállítások készen vannak. A következő képernyő néhány másodperc múlva megjelenik.



## A vágási magasság beállítása

A vágási magasságot a gombot jobbra vagy balra csavarva állíthatja be. Ha végzett, válassza a Következő lehetőséget.

Magas fű esetében a legjobb vágási eredmények eléréséhez javasolt magas vágási magasságot beállítani és ezt néhány héten keresztül fokozatosan csökkenteni.

## Ütemezési terv

A fűnyíró a gyepterület mérete alapján kiszámolja a javasolt automatikus nyírás tervét. Az automatikus tervet el kell fogadja ahhoz, hogy elinduljon, de meg is változtathatja a képernyőn, vagy később visszatérve ki is igazíthatja. Az automatikus ütemezési terv beállítását a főképernyő beállítások képernyőjén találja.

Az automatikus terv beállítási lehetőségeiről további információkat a kézikönyv „Automatikus működés” szakaszában talál.

## Fűnyírásra kész

Az egyszeri beállítás befejeződött :) A fűnyíró fűnyírásra kész. Erősítse meg, hogy ez az alapállomáson van, és hogy az ütemezési terv „Bekapcsolva”.

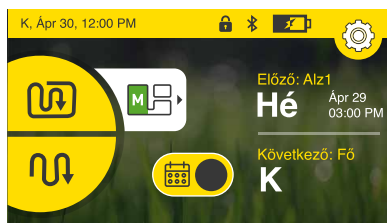
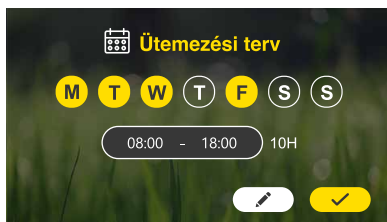

# B. melléklet – Vezetékpozíció tesztelése

---

1. Miközben a fűnyíró a vezetéken vezet, kérjük, figyelje meg következő lehetséges helyzeteket:
  - a. A vezetékek túl közel vannak az akadályhoz

Ha a fűnyíró a vezetéket követve akadályba ütközik, megkerüli. Ilyen esetben helyezze távolabbra a vezetéket, hogy a fűnyíró át tudja hidalni az akadályt anélkül, hogy a vezetéket elhagyva meg kellene kerülnie.
  - b. A vezetékek túl közel vannak a gyep széléhez

Ha a vezetéket követve a fűnyíró lecsúszik a gyepről, helyezze a vezetéket a gyep szélétől beljebb.
  - c. A vezetékek túl távol vannak az akadályoktól és/vagy a gyep szélétől

A fűnyíró olyan egyedülálló képességgel rendelkezik, amelynek segítségével az akadályok vagy a gyep széle mellett nagyon közel is tud nyírni. Ha bizonyos területekhez nem nyír olyan közel, ahogyan Ön szeretné, egyszerűen helyezze kijebbe a vezetéket. Ügyeljen arra, hogy az „a és b” pontban vázolt helyzeteket kerülje el.
  - d. Egyenetlen vagy kihívást jelentő terep

Ha olyan területeket lát, amelyeken a fűnyíró nehezebben halad vagy küszködik a pontos manőverezéssel, a terület körül valószínűleg el kell igazítania a vezetéket. A nagyon laza vagy homokos talaj, a sziklás vagy gyökerekkel tagolt terep és/vagy a nagyon egyenetlen felületek növelik annak esélyét, hogy a fűnyíró elakad és nem jut mindig megbízhatóan vissza az alapállomásra, töltődni. A száraz időben kihívást jelentő területek nagy esőzések után még nehezebbé válhatnak.

2. A vezeték kiigazításának teszteléséhez nyomja meg a Stop vezérlőgombot és vigye vissza a fűnyírót kb. 3 méterrel az elé a terület elé, ahol a kiigazítást végezte. Küldje újra Haza. Ismétlje meg az eljárást annyi helyszínen és helyszínenként annyi alkalommal, amíg nem lesz elégedett azzal, ahogy a fűnyíró a teljes területen navigál.
3. Miután a fűnyíró az egész területet bejárta, bedokkol az alapállomásra.

## A vezeték rögzítése

Ideje szegeket elhelyezni a drót mentén.

Használja a megmaradt szegeket a peremvezeték mentén, 0,5-1 m (1,5-3,3 láb) közti távolságra egymástól.

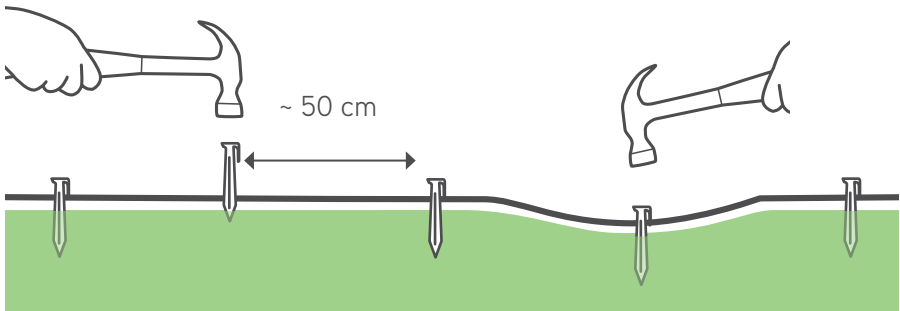
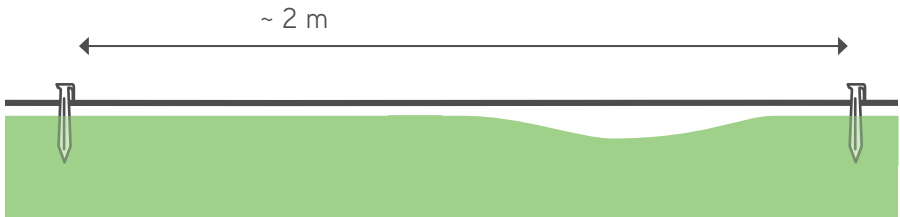



# További opciók a mobilalkalmazással

A fűnyíró egy intelligens kapcsolattal rendelkező termék. Beépített Bluetooth LE (Low Energy) eszközzel van ellátva, amely lehetővé teszi a fűnyíró okostelefonról való vezérlését.

Egy ingyenes, kiegészítő mobilalkalmazás lehetővé teszi, hogy teljesen más módon tapasztalja meg a fűnyíró használatát!

A Robomow 3.0 alkalmazást\* letöltheti a Google Play Store (Android) vagy az Apple AppStore (iOS) áruházakból. A letöltés után regisztrálhatja fűnyíróját, és egyéb előnyökben is része lehet.

Az alkalmazás a teljesen új, izgalmas élmény mellett további lehetőségeket és funkciókat is biztosít a kis és okos fűnyíróhoz:

- Automatikus fűnyírási ütemezés beállítása
- Lopásvédelem aktiválása
- Gyepbeállítások meghatározása (méret, elválasztott zónák, alzónák)
- A fűnyíró kézi használata
- A fűnyíró diagnosztikája
- A zavarok elkerülése a jeltípus megváltoztatásával
- A „Tárolás” üzemmód engedélyezése lehetővé teszi az áramfogyasztás minimalizálását a CEC/DoE szabályozásnak való megfelelés érdekében.
- Geokerítés és leküldéses értesítés GSM-modullal felszerelt modelleknél.#

\*Keresse a Robomow 3.0 alkalmazást a Google Play-en és az App Store-ban.

#A 2022 előtt gyártott modellek esetében nem érhető el.

# **Szép munka!**

**Most pihenjen, és  
hagyja, hogy a fűnyíró  
tegye a dolgát.**

- ① A fűnyíró megismerése**
- ② Menüszerkezet**
- ③ Automatikus működés**
- ④ Kézi működés**
- ⑤ Jellemzők – hogyan**
- ⑥ Időszakos karbantartás**
- ⑦ Hibakeresés**
- ⑧ GYIK**

# 1 A fűnyíró megismerése

A fűnyíró funkciónak maximális kihasználása érdekében ismerje meg a különböző részegységeket és üzeneteket. A működés és a viselkedés megértése biztosítja a zökkenőmentes és egyszerű használatot.

## Külső részegységek

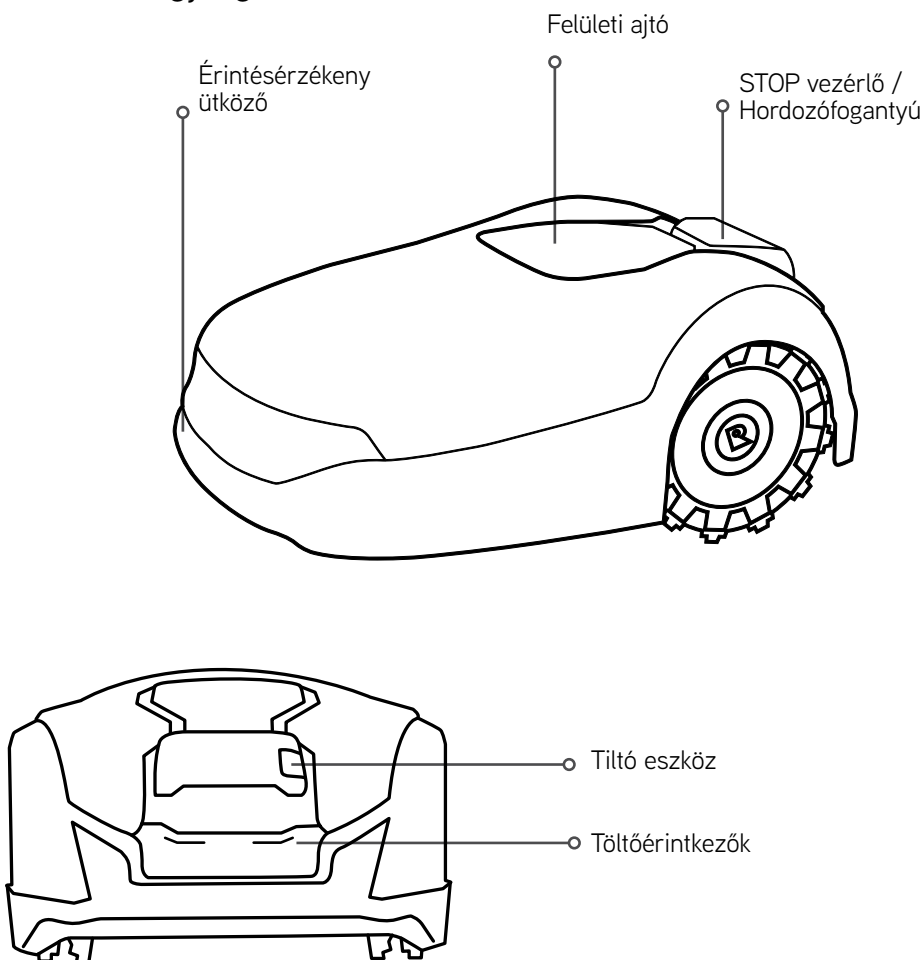

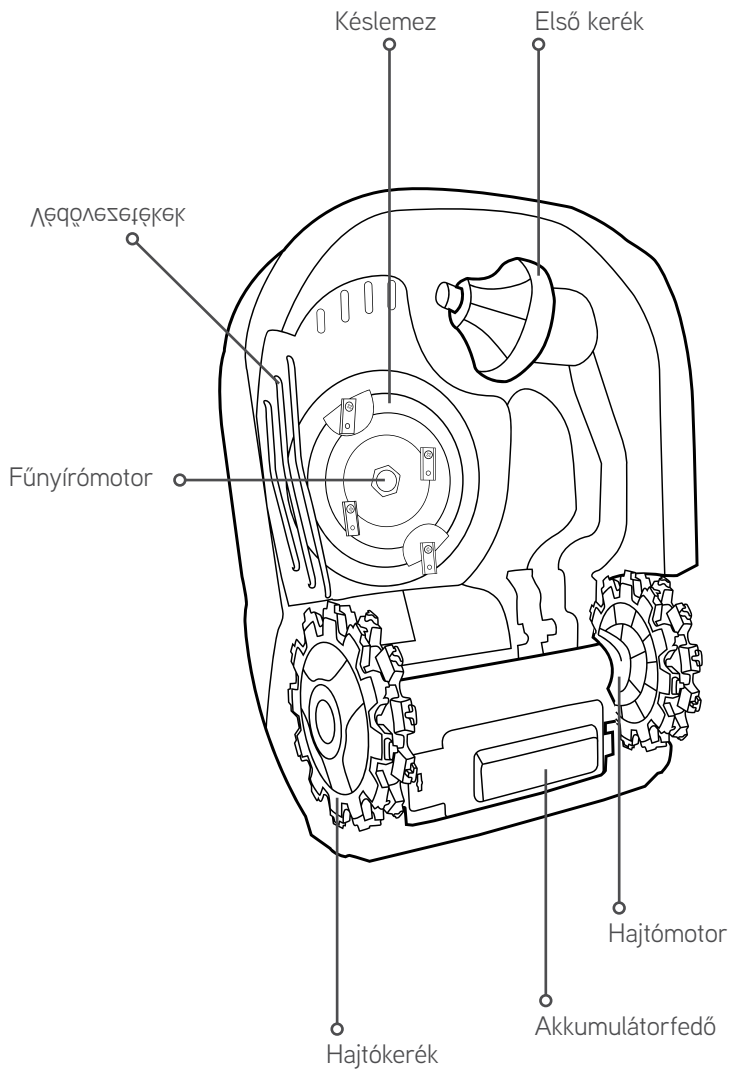

## Motorház alatti részegységek

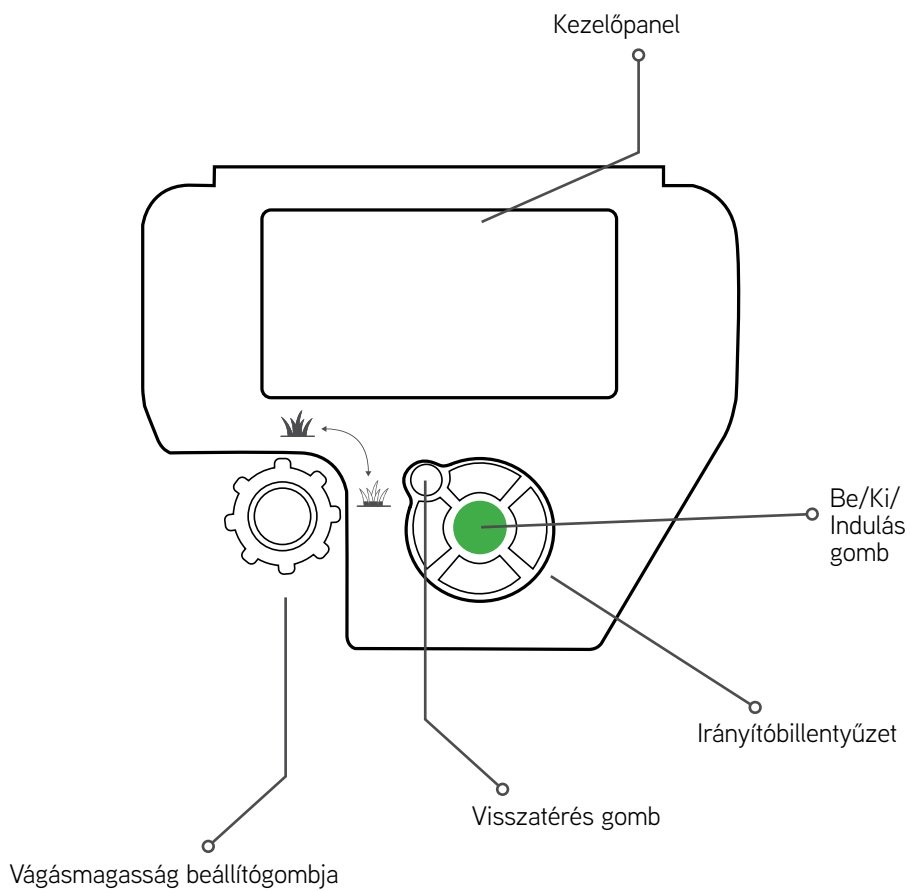

## LCD-kijelző

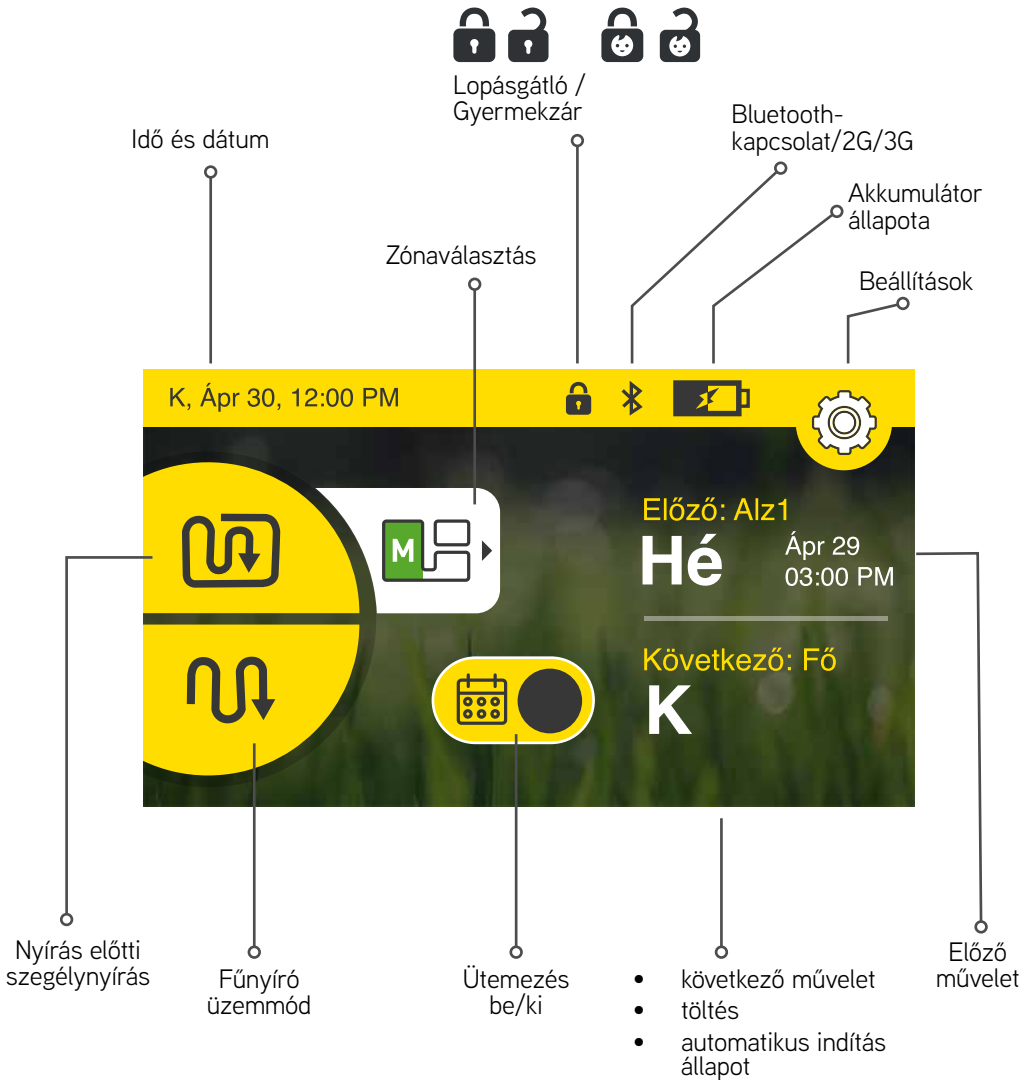

## Alapállomás LED-jelzés

A fűnyíró az alapállomáson van

A fűnyíró nincs az alapállomáson

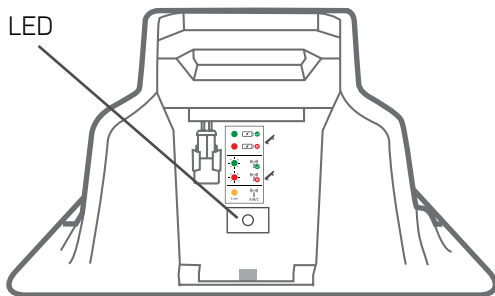

Folytonos zöld		
Folytonos piros		
Villogó zöld		
Villogó piros		
Narancssárga 4 mp		

### Jelzés

### Jelentés



Folytonos zöld

Peremvezeték jel OK; a fűnyíró az állomáson van



Villogó zöld

Peremvezeték jel OK; a fűnyíró az állomáson kívül van



Folytonos piros

Nincs töltés



Villogó piros

Rossz a peremvezeték érintkezése vagy a vezeték túl hosszú



Narancssárga

A jelzés típusa A/B/C között változott



# 2 Menüszerkezet



## Fűnyíró opciók

A felhasználói preferenciák konfigurálása

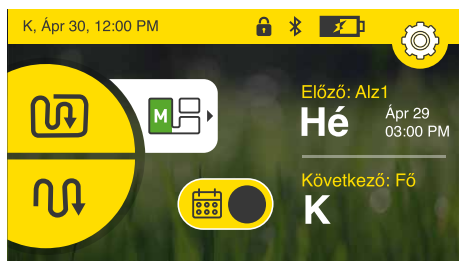

### Gyerekszár

Zárja a billentyűzetet, hogy megakadályozza a véletlen működést



### Lopásgátló

PIN-kód védelem



### Idő és dátum

Dátum és idő beállítása



### Formátum

Az idő megjelenítése (24/12 órás) és a mértékegységek (méter/láb) kiválasztása



### Nyelv

A fűnyíró menüje nyelvének módosítása



### **Hang**

Hang be-/kikapcsolása



### **Jeltípus**

Módosításával elkerülhető az interferencia más környékbeli robotfűnyírókkal



### **Tárolás üzemmód**

Télen, vagy egyéb olyan időszakban, amikor nem szükséges fűvet nyírni, minimálisra csökkenti az energiafelhasználást, miközben a fűnyírót az alapállomáson hagyja.



### **Vezetékfordulás üzemmód**

Sima, folyamatos kanyarokat engedélyez a gyep szélén, ezáltal hatékonyabbá teszi a nyírás műveletét.



## **Gyep opciók**

Az összes menüelem teljes leírásáért lásd jelen dokumentum Funkciók szakaszát. Használja az érintőképernyőt is a menük közti navigációs billentyűzet gombjaival való navigáláshoz, és válasszon a zöld Go gomb megnyomásával.



### **Szigetek**

Be/ki kapcsolás



### **Méret**

A gyep méretének beállítása



### **Alzóna hozzáadása**

Legfeljebb 4 további alzóna hozzáadása az ütemezési tervhez



### **Vezeték melletti követés**

A peremvezetékét dinamikus kiegyenlítéssel követve (amely nem a vezetékét tekinti középpontnak) megelőzi, hogy az azonos pálya bejárása folytán keréknyomok alakuljanak ki



### **Elválasztott zóna**

Lehetővé teszi, hogy a fűnyírót az elválasztott zónákban is használhassa



### **Szegélynyírás**

Az automatikus műveletek során be- és kikapcsolja a szegélynyírást



### **Intenzív nyírás**

Átmenetileg, legfeljebb 7 napra növeli a nyírás intenzitását

# 3 Automatikusan működés

Ismerje meg, hogyan kell konfigurálni az automatikus működést és a manuális megkerülést/felülbírást, amikor szükséges

- A fűnyíró a Zóna méretének beállítását használva automatikusan meghatározza a gyeplenyírásához szükséges időt, és a heti ütemezést javasol a legjobb eredmények eléréséhez.
- Ebben az ütemtervben az elérhető működési napok és az egyes napokon rendelkezésre álló ajánlott működési időkeret is megtalálhatók.



- Ezeket a működési napokat és működési időkereteket a saját igényeinek megfelelően módosíthatja.

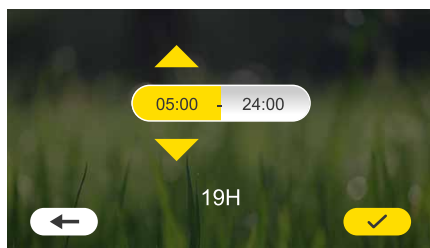

- A napi működési időkeretet kétfelé oszthatja, ha azt szeretné, hogy a fűnyíró két időpont között ne hajtson a gyepre.

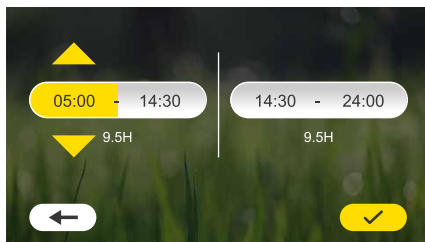
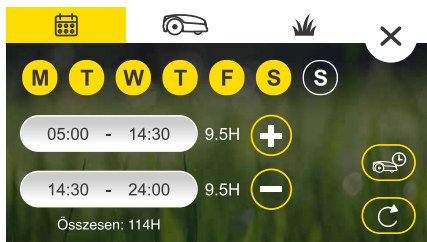

- Fontos, hogy ne korlátozza túlságosan a fűnyíró működési idejét. Az ütemterv nyitottan tartása lehetővé teszi, hogy a fűnyíró jobban alkalmazkodjon a változó körülményekhez és heti szinten elérje a szükséges munkaórákat.
- A fűnyíró figyelmeztetést küld (i), ha a munkanapok száma és/vagy a működési időkeret nem elégséges a heti szinten szükséges nyírási órákhoz. További információkért érintse meg az „i” ikont.

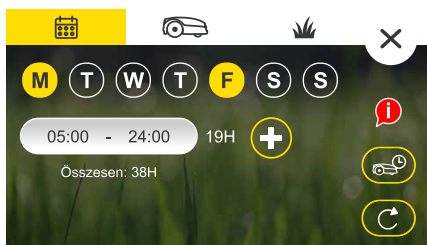

A fűnyíró leállítja a nyírást, ha eléri a gyepréteg mérete alapján számított szükséges munkaóra számát, ezért az ütemtervet ne tekintse szükséges eszköznek ahhoz, hogy a fűnyíró túlzott munkavégzését megakadályozza.



## Fűnyírási órák

- Noha a Robomow a gyeptől beállított mérete alapján okos ütemtervet határoz meg, előfordulhat, hogy ezt időről időre utána kell állítania.
- A gyeptől fenntartásához szükséges nyírási idő olyan tényezők alapján változhat, mint a fű típusa, az időjárás, az évszakok, a napsütésnek való kitettség, a talaj vízelvezetése, a trágyázás stb. Emiatt javasoljuk, hogy ellenőrizze a gyeptől minőségét és szükség szerint végezze el a beállításokat.
- A fűnyíró lehetővé teszi az automatikus ütemterv feljebb vagy lejjebb állítását akár a teljes gyeptől, akár külön-külön az egyes alzónákra.

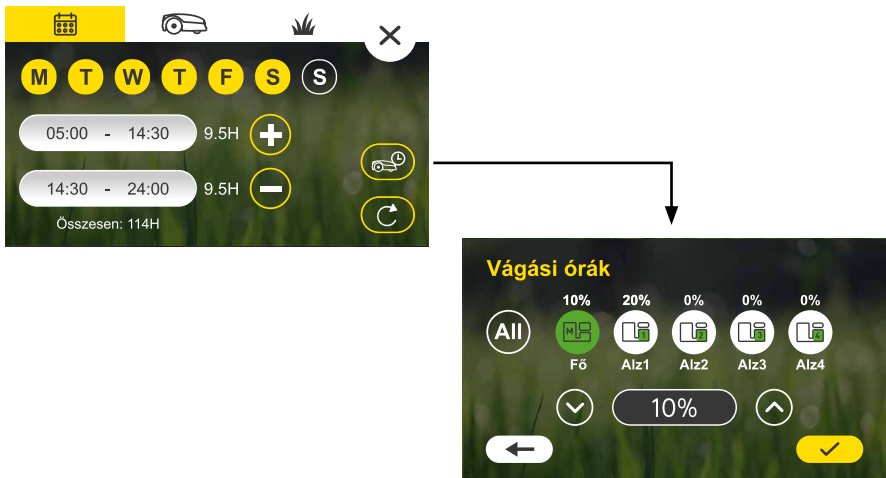

- A túl sok nyírás rongálhatja a gyeptől és csökkentheti a fűnyíró élettartamát
- A túl kevés nyírás pedig a gyeptől egyenetlenné teszi, vagy akadályozza a fűnyírót abban, hogy lépést tartson fű növekedésével



## Megjegyzés:

- A legjobb eredmények eléréséért – Javasolt legfeljebb 2 egymást követő nyírásmentes napot beállítani.
- Egy adott napra szükséges nyírás elvégeztével a fűnyíró a következő munkanapig az alapállomáson marad.
- Alapértelmezetten a fűnyíró bekapcsolt intenzív üzemmódba van beállítva. Ebben az üzemmódban a fűnyíró átmenetileg (legfeljebb 7 napig) a maximum kapacitású nyírási üzemmódban fog dolgozni. Erre azért van szükség, hogy a gyepet gyorsan egyenletes magasságúvá alakítsa, mielőtt belép az automatikus szinten tartáshoz szükséges ütemezésbe.
- Ha a szezon során a fűnyíró súlyosan elmarad a nyírással (hosszabb ideig tartó kikapcsolás, vagy szokatlanul gyors fűnövekedés stb. miatt), újra engedélyezheti az Intenzív nyírás üzemmódot hogy a fűnyíró utolérje magát. Ezáltal a fűnyíró maximum kapacitáson fog működni 7 napig, majd visszaáll az előző ütemezési beállításra.



## Az automatikus működés be- és kikapcsolása

- Az automatikus működés alapértelmezés szerint ki van kapcsolva.
- Az egyszeri beállítási eljárás során a fűnyíró végigvezeti Önt a gyepterület méretének beállítási folyamatán. Ennek végén áttekintheti, megváltoztathatja és engedélyezheti a felkínált automatikus tervet.
- Ha szükséges, az ütemtervet a főképernyőn be állásból ki állásba kapcsolva teljes mértékben kikapcsolhatja az automatikus indulást.
- A gyepterület beállítások szakaszában egy adott zónában is leállíthatja az automatikus működés, ha akarja.

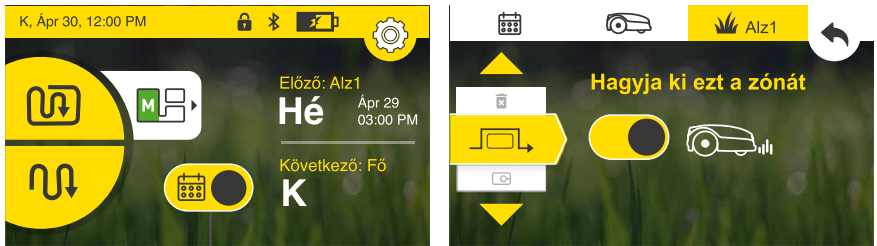

Ütemezés  
be/ki



# 4 Kézi működés

A kézi működtetést akkor hasznos, amikor a fűnyírási ütemezéstől függetlenül szeretne egy fűnyírási műveletet elindítani.

## Kézi működés szegélynyírással vagy anélkül

A Kézi működés elindítása:

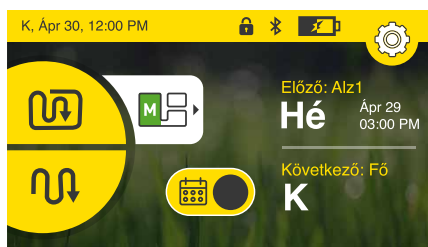

Válasszon Szegélynyírást + fűnyírást vagy Fűnyírást a működési módok közül.



Fűnyírás



Szegélynyírást +  
fűnyírást

## Zónaválasztás

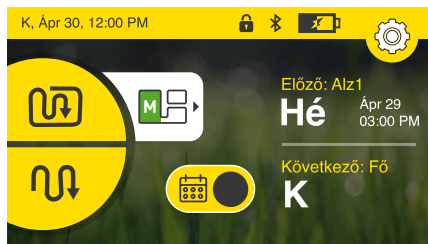

A zónaválasztás ikonra koppintva válassza ki a zónát, amelyet a fűnyíróval le szeretne nyírni.

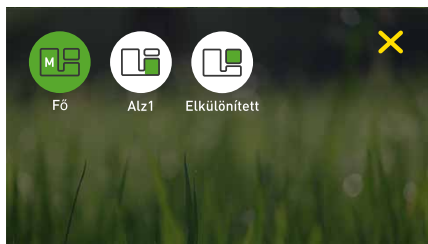
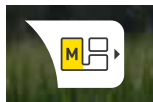

Válassza ki a zónát, majd koppintson a Fűnyírási üzemmódra.

**Megjegyzés:** a Szegélynyírási üzemmód az alzónák esetében nem érhető el.

# 5 Jellemzők – hogyan

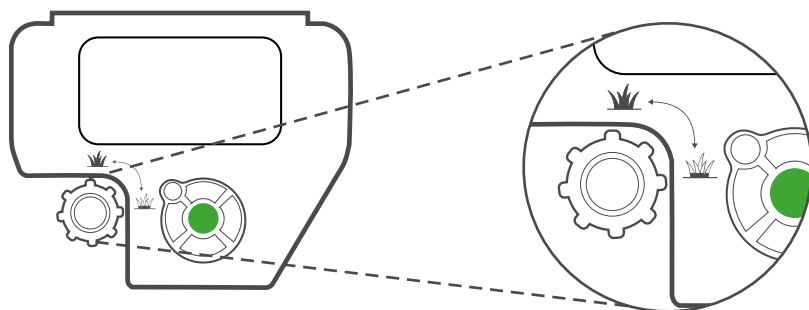

## A nyírás magasságának beállítása

- Emelje fel a felületi ajtót a fűnyíró tetején.
- A gombot jobbra vagy balra fordítva állítsa be a vágási magasságot. A vágási magasság megjelenik az LCD-kijelzőn.
- A vágásmagasság tartománya 20-100 mm (0,8-4 hüvelyk)



## Gyermekzár

Alapértelmezés szerint a funkció ki van kapcsolva. A funkció bekapcsolása:

Koppintson a beállítások  ikonra, majd koppintson a fűnyíró  ikonra. Lépjen a „Gyermekzár” pontra és kapcsolót Be állásba állítva kapcsolja be a funkciót.

10 perc elteltével, ha sem a képernyőt, sem a billentyűzetet nem érinti meg, a fűnyíró le lesz zárva.



---

### A lezárt gombok ideiglenes feloldásához:

Nyomja meg és tartsa lenyomva 3 másodpercig a Fel és a Vissza gombokat. A gombok felhasználói beavatkozás nélkül 2 perc múlva újra lezáródnak.

---

## Lopásgátló / Zárolás

A lopásgátló eszköz megakadályozza, hogy bárki, aki nem rendelkezik érvényes kóddal, használhassa vagy vezethesse a fűnyírót. Alapértelmezés szerint ez a funkció ki van kapcsolva. Bekapcsolás első alkalommal:

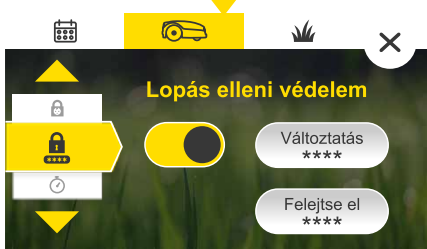
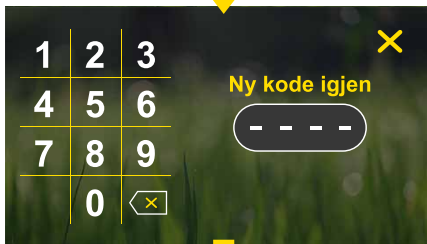
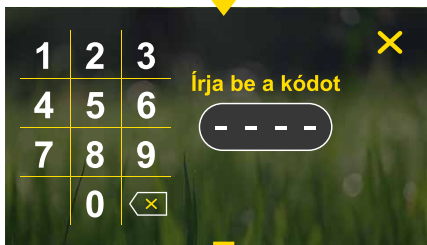
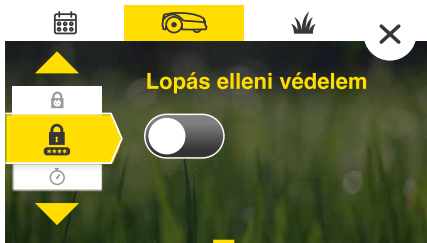

## Szigetek

Ha nagyobb területek, úgynevezett szigetek vannak elhatárolva peremvezetékekkel (például tavak vagy virágágyak), ebben a zónában a „Szigetek” állás bekapcsolásával megkönnyítheti, hogy a fűnyíró hatékonyabban térjen vissza az alapra.



## Méret

Itt állíthatja be a gyep méretét. A gyep mérete fontos, mivel a fűnyíró ezt felhasználva számolja ki a fűnyíráshoz szükséges időt.

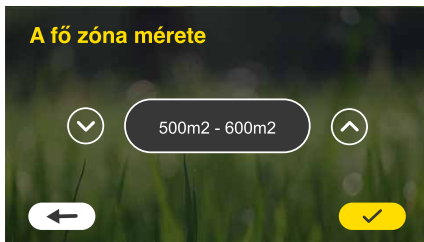

## Alzónák

Ebben a szakaszban adhat hozzá vagy módosíthatja az alzónákat. A zónák méretének kiválasztásához, a zónák belépési pontjának meghatározásához és egyéb, az egyes zónákra jellemző egyéni paraméterek beállításához kövesse a képernyőn látható utasításokat.



## Vezeték melletti követés

Ezen funkció használatával csökkentheti a keréknyomok kialakulását a szegélyen a fűnyíró alapállomásra való visszatérése során. Úgy működik, hogy lehetővé teszi a fűnyíró számára, hogy minden útját a vezetéktől eltérő távolságban tegye meg ahelyett, hogy mindig a vezeték fölött lenne a középpontja.

Minden gyeppel más és más, ezért ki kell tapasztalni az optimális minimum és maximum értékeket.



## Elválasztott zóna

Ha a gephez elválasztott zóna is tartozik, az elválasztott zóna kapcsolóját „BE” állásba kell állítani. Ez lehetővé teszi, hogy miután a fűnyírót manuálisan az elválasztott zónába helyezi, a kezdőképernyőről az „elválasztott zóna” lehetőséget kiválasztva megkezdje a nyírást. Ne felejtse el az elválasztott zónában végrehajtott művelet végén visszavinni a fűnyírót az alapállomásra, hogy fel tudjon tölteni és készen álljon az automatikus terv folytatására művelet kihagyása nélkül.



## Intenzív üzemmód

Ha a szezon során a fűnyíró súlyosan elmarad a nyírással (hosszabb ideig tartó kikapcsolás, vagy szokatlanul gyors fűnövekedés stb. miatt), újra engedélyezheti az Intenzív nyírás üzemmódot hogy a fűnyíró utolérje magát. Ezáltal a fűnyíró maximum kapacitáson fog működni 7 napig, majd visszaáll az előző ütemezési beállításra (az automatikus üzemmód be kell legyen kapcsolva ahhoz, hogy az intenzív üzemmódot aktiválhassa)



## Jeltípus

A fűnyíró 3 jeltípust támogat, amelyekből választhat, ha a környező gyepeken üzemelő más robotfűnyírók interferenciáját tapasztalja. A jeltípus megváltoztatásához helyezze a fűnyírót az alapállomásra, és válasszon a jelenleg használttól eltérő jeltípust. Várjon kb. 5 másodpercig, amíg a fűnyíró szinkronizálja az alapállomással az új jelet.



## Vezetékfordulás üzemmód

Sima, folyamatos kanyarokat engedélyez a gyep szélén, ezáltal hatékonyabbá teszi a nyírás műveletét.





# Speciális beállítások

## Tárolás üzemmód

Télen, vagy egyéb olyan időszakban, amikor nem szükséges fűvet nyírni, minimálisra csökkenti az energiafelhasználást, miközben a fűnyírót az alapállomáson hagyja tölteni.



## A dobozból kivéve

Minden beállítás visszaáll a gyári beállításokra. Elindul az egyszeri beállítás üzemmód.



## Gyári beállítások visszaállítása

Az összes fűnyíróra és gyere vonatkozó beállítás, beleértve az automatikus ütemezési tervet is, visszaáll alap helyzetbe.



# 6

## Időszakos karbantartás



### FIGYELMEZTETÉS

Súlyos sérülés és károsodás veszélye!

Mielőtt a fűnyírót felemelné, mindig távolítsa el a tiltó eszközt és áramtalanítsa a készüléket. A kések nagyon élesek. Súlyos vágásokat vagy zúzódásokat okozhatnak. Mindig viseljen nehéz igénybevételhez való munkakesztyűt, amikor a késeken vagy azok környékén dolgozik. SOHA NE használjon sérült vagy törött kést.

Hosszabban tartó folyamatosan csapadékos időszakok után az ideális vágási eredmény elérése érdekében javasolt a nyíróplátón, a védővezetékeken és a kerekeken felgyűlt fűvet eltávolítani.

### Néhány hetente

- Vizsgálja át a fűnyíró alját. Ha szükséges, néhány hetente tisztítsa meg. Óvatosan kaparja le az összegyűlt fűnyesedéket (egy kis bot vagy más hasonló tárgy segítségével) a nyíróplátó alól.
- Ellenőrizze a peremvezetéket, és üssön be további rögzítőszegeket, ha valahol kilazult vagy nem feszül a talajra. A gyepen végbemenő szezonális változásoknál ügyeljen rá, hogy ennek megfelelően módosítsa a vezetéket.
- Vizsgálja át az alapállomást, tisztítsa meg a sártól és a nyesedékektől, hogy biztosítsa a megfelelő dokkolást.



### FONTOS!

SOHA NE használjon nagynyomású mosót a fűnyíró megtisztításához.

A folyadékok károsíthatják az alkatrészeket. Csak vizes vagy nedves ruhát használjon a felület megtisztításához a lekaparás után.

# Téli tárolás

## Fűnyíró

- Kapcsolja ki a menetrendet, és töltsse fel teljesen a fűnyírót a töltőállomáson 24 órán keresztül.
- Távolítsa el a letiltó eszközt, és kapcsolja ki a fűnyírót.
- Tisztítsa meg a fűnyírót, és tárolja száraz helyen, 0 °C feletti környezeti hőmérsékleten.

## Alapállomás

- Az alapállomást nem szükséges télire eltárolni. Télen is a gyepen hagyható.
- Javasoljuk, hogy a téli tárolási időszak során húzza ki a tápegységet az elektromos hálózathoz.

## Téli szervizelés

- A jobb karbantartás és a jó állapotban tartás érdekében a téli tárolás előtti szervizeléshez javasolt a fűnyírót egy hivatalos márkakereskedőhöz vinni. Bizonyos országokban elérhető téli szerviz központilag vagy harmadik fél által. További információért látogasson el a Robomow weboldalára, vagy keressen minket.
- A téli szervizelés olyan műveleteket foglal magába, mint a fűnyíróalkatrészek és a fűnyíróplató tisztítása, a kopott alkatrészek (például a kések, a hajtókerekek és más mozgó alkatrészek) ellenőrzése és szükség esetén cseréje, a fűnyíró funkcióinak és biztonsági részegységeinek tesztelése, az akkumulátor ellenőrzése és a legújabb, esetleg új funkciókat is tartalmazó szoftververzió feltöltése.

# 7

## Hibakeresés

Megjelenített üzenet	Lehetséges ok / Esemény	Javító intézkedés
Területen kívül	A peremvezeték túl közel van a gyeper széléhez.	Mozgassa közelebb a vezetékét a gyeper belső oldalához.
	A gyeper lejtése a szélénél túl meredek, emiatt a fűnyíró kicsúszik.	Ne foglaljon be nagyon meredek lejtőket a zónába a peremvezeték közelében.
	A gyeper széle túlságosan göröngyös.	Töltse fel a lyukakat és a mélyedéseket a szél mentén, amíg nem kerül a talajjal egy szintbe.
Elakadt	A fűnyíró elakadt egy helyen. Nem tud továbbhaladni.	Ellenőrizze a lyukakat vagy árkokat a talajban. Töltse fel földdel. Ellenőrizze, hogy a peremvezeték nincs-e túl közel a gyeper széléhez. Mozgassa közelebb a vezetékét a gyeper belső oldalához.
Ellenőrizze a vágásmagasságot	A nyírórendszer a kés köré tekeredett túl magas fű vagy akadály miatt túl van terhelve.	Kapcsolja ki a fűnyírót, távolítsa el a kizáró eszközt, és vizsgálja át a kést. Távolítsa el az idegen tárgyakat vagy szüntesse meg a túlzott elakadást a nyíróplatóban. Növelje a vágási magasságot.
Ellenőrizze az áramellátást	Ideiglenes áramkimaradás történt.	Ellenőrizze, hogy a tápegység be van-e dugva az elektromos hálózati aljzatba.
	A tápegység nincs megfelelően bedugva.	Ellenőrizze, hogy a tápegység megfelelően van csatlakoztatva a hosszabbító kábelhez és a kábel csatlakoztatva van az alapállomáshoz.
	Nem észlelhető töltési forrás.	Tisztítsa meg a töltő érintkezőket az alapállomáson, és ellenőrizze az alapállomás megfelelő csatlakozását a tápegységhez.
Nincs vezetékjel / várakozás a jelre	A tápegység ki van húzva, vagy ideiglenes áramkimaradás van.	Ellenőrizze, hogy az alapállomás csatlakoztatva van-e a hálózatra.
	Lehetséges, hogy a jelgenerátort újra kell indítani.	Húzza ki a tápegységet az elektromos hálózatról, majd 10 másodperc után dugja vissza.
	A peremvezeték nem csatlakozik az alapállomáshoz.	Ellenőrizze a peremvezeték alapállomáshoz való csatlakozását.
	A peremvezeték átvágták.	Ellenőrizze a peremvezeték átvágás tekintetében.

# 8

## Gyakran ismételt kérdések



**A fűnyíró nem megfelelően dokkol be, és néha elvétí az alapállomás érintkezőit**

Az alapállomás bejárata nem sík. Töltse fel némi földdel a gyepet az alapállomás körül a síkká tételéhez és a sima dokkolás elősegítéséhez. Győződjön meg róla, hogy a peremvezeték egyenes az alapállomás előtt és után.



**A fűnyírás minősége gyenge**

Lehetséges, hogy a kések életlenek. Kapcsolja ki a fűnyírót, távolítsa el a kizáró eszközt, és ha szükséges, cserélje ki a késeket. Használjon munkavédelmi kesztyűt a kések átvizsgálásához.



**Foltos és egyenetlen fűnyírás**

Győződjön meg arról, hogy a nyírás időkerete elég tág és növelje a nyírési órák számát a Nyírési órák beállítással, így kompenzálva a gyep összetettségét vagy a gyors növekedés időszakát



**A fűnyíró hosszú ideig nem indul el az alapállomásról**

Koppintson az információs buborékot és fűnyírót ábrázoló ikonra úgy, hogy a fűnyíró az alapállomáson van. A nem indulás okának kódja megjelenik a kijelzőn. A nem indulás kódjának részletes leírásáért lásd az online Súlyközpontot.



**A robot nem érzékeli a töltőállomást / „Párosítás szükséges” üzenet jelenik meg**

Távolítsa el a fűnyírót a töltőállomásról és kapcsolja ki. Győződjön meg arról, hogy a töltőállomás aktív – csatlakoztatva van a konnektorhoz és villog a zöld lámpa. Kapcsolja be a fűnyírót, és helyezze a töltőállomásra. A párosítás befejezéséhez várjon körülbelül egy percet.



Stanley Black & Decker Outdoor GmbH | Wiesenstraße 9 | 66129 Saarbrücken | Germany