

BRUGERVEJLEDNING

RT



Original brugervejledning

Sikkerhed først 3

Installation 17

Hurtige opslag 42

Sikkerhed Først

VIGTIGT!

LÆS DENNE SIKKERHEDSVEJLEDNING GRUNDIGT INDEN ANVENDELSE. OPBEVARES TIL SENERE REFERENCE

- 1 **Sikker anvendelsespraksis**
- 2 **Symbolernes betydning**
- 3 **Sikkerhedsfunktioner**

Bilag A – Instruktioner til fjernelse af batteriet

Dette produkt er en autonom robotplæneklipper, der drives af et genopladeligt lithium-ion-batteri og inkluderer en basestation.

Plæneklipperen vil selvstændigt forlade sin basestation, klippe græsplænen og vende tilbage til basestationen for opladning.

En forudinstalleret perimeterwire, der er forbundet med basestationen, sætter grænserne (en "virtuel væg") for din plæneklipper. Den lægges langs kanterne på plænen og rundt om genstande, som du ønsker at beskytte.

Den lægges langs kanterne på plænen og rundt om genstande, som du ønsker at beskytte.

Plæneklipperen inkluderer Bluetooth- og GSM-radiomoduler (på udvalgte modeller).



Tillad ikke at børn anvender eller betjener plæneklipperen. Børn skal være under opsyn hele tiden.

Denne vejledning indeholder den originale producents instruktioner i henhold til direktiverne 2006/42 / EF og 2014/53 / EU. Den beskriver måske modeller, der ikke er tilgængelige i dit land.

Bemærk venligst terminologien nedenfor, bør du bruger denne vejledning.

Front og bagende på plæneklipperen:

Fronten er den modsatte side af den (røde) STOP-knap. Det er plæneklipperens køreretning og hvor de(t) passive hjul sidder.

Bagenden er, hvor den (røde) STOP-knap er placeret, og hvor de trækkende hjul er placeret.

Venstre og højre retning bestemmes, når du står bag plæneklipperen og ser mod fronten.

Sikkerhedsretningslinjer



FARE

Beskriver situationer hvor, hvis faren ikke undgås, de vil forårsage død eller alvorlig personskade.



ADVARSEL

Beskriver situationer hvor, hvis faren ikke undgås, de vil forårsage død eller alvorlig personskade.



FORSIGTIG

Beskriver situationer hvor, hvis faren ikke undgås, de kan resultere i mindre eller moderat skade eller skade på ejendom og/eller på produktet.



Indeholder oplysninger om korrekt brug af produktet og undgåelse af eventuelle driftsforstyrrelser.

Vigtige sikkerhedsoplysninger



ADVARSEL

Det er dit ansvar at:

- Begrænse brugen af denne plæneklipper til personer, der har læst, forstået og følger advarselne og instruktionerne i denne vejledning og på klipperen
- Fortælle dine naboer, at du har en robotklipper i drift, og at de kan komme til skade, hvis de kommer ind på din græsplæne under drift



FARE

Tilslut altid strømforsyningen til det indendørs, vejrbeskyttede strømforsyningskredsløb beskyttet af en jordstrømsenhed (RCD) med en udløsestrøm på ikke mere end 30 mA. Følg lokale instruktioner for elektriske installationer.



ADVARSEL

Lad knivene standse helt, før du løfter eller vipper plæneklipperen eller nærmer dig knivene.



FARE

Netledningen må ikke udskiftes! Hvis ledningen er beskadiget, skal hele strømforsyningen udskiftes. Tilslut ikke et beskadiget strømkabel til strømforsyningen, og rør ikke ved et beskadiget strømkabel, da det kan forårsage elektrisk stød.

For at forhindre beskadigelse holdes alle strømkabler væk fra plæneklipperens bund.



FORSIGTIG

I tilfælde af tordenvejr skal du frakoble perimeterwiren fra basestationen og tage strømforsyningen ud af stikkontakten.

Sikker anvendelsespraksis

A. Generel Information

1. Læs, forstå og følg alle instruktioner på plæneklipperen og i manualen, inden du forsøger at samle og betjene den. Opbevar denne manual på et sikkert sted til fremtidig og regelmæssig reference og til bestilling af reservedele.
2. Sæt dig grundigt ind i alle kontroller og deres korrekte drift.
3. Det er dit ansvar at fortælle dine naboer, at du har en robot plæneklipper i drift, og at de kan komme til skade, hvis de kommer ind på din græsplæne under dens drift.
4. Hvis din græsplæne er åben mod gaden og/eller mod dine naboers ejendom, skal du være til stede under plæneklipperens drift for at forhindre andre i at røre den under drift. Alternativt skal du beskytte/indhegne din græsplæne, så andre ikke kan få adgang til plæneklipperen under drift.
5. Tillad aldrig børn under 14 år at bruge plæneklipperen ved hjælp af fjernbetjeningsapplikationen. Børn på 14 år og derover skal læse og forstå instruktionerne og sikker anvendelsespraksis i denne manual og på plæneklipperen og skal oplæres og overvåges af en voksen.
6. Tillad aldrig børn under 14 år at bruge plæneklipperen ved hjælp af fjernbetjeningsapplikationen. Børn 14 år og derover skal læse og forstå instruktionerne og sikker anvendelsespraksis i denne manual og på plæneklipperen og skal oplæres og overvåges af en voksen.
7. Hvis der opstår situationer, som ikke er omfattet i denne vejledning, skal du være forsigtig og bruge god dømmekraft. Kontakt din kundeservicerepræsentant for hjælp.
8. Denne plæneklipper er et stykke elektrisk præcisionsudstyr, ikke et legetøj. Udvis derfor, til alle tider, ekstrem forsigtighed. Denne plæneklipper er designet til at udføre et job: at slå græs. Må ikke anvendes til andet formål.

B. Forberedelser inden drift



FØR FØRSTE ANVENDELSE, SKAL DU SIKRE DIG AT PRODUKTET ER BLEVET OPLADET KONTINUERLIGT I 48 TIMER.

1. Sørg for korrekt installation af perimeterwiren som beskrevet i vejledningen Kom godt i gang.
2. Kontroller grundigt det område, hvor plæneklipperen skal bruges. Fjern alle sten, pinde, wire, legetøj og andre fremmedlegemer, der kan beskadige kniven eller blive taget op og kastet af kniven. Kastede genstande kan forårsage alvorlig personskade.
3. Hold tilskuere, børn og kæledyr inde, mens plæneklipperen er i drift. Stop plæneklipper, hvis nogen kommer ind på klippeområdet.
4. Hvis der er risiko for lynnedslag, skal plæneklipperne opbevares i et beskyttet område og kobles fra stikkontakten.

C. Funktion



ADVARSEL

Lad ikke plæneklipperen arbejde uden opsyn, hvis du ved, at der er eller kan være kæledyr, børn eller mennesker i nærheden.

1. Din robot plæneklipper er et farligt elværktøj. Vær forsigtig under anvendelsen og følg alle sikkerhedsinstruktioner og -advarsler.
2. I tilfælde af ulykke eller funktionsfejl under drift skal du straks trykke på den røde STOP-kontrol.
3. Anvend ikke plæneklipperen, hvis sikkerhedsfunktioner eller dele af maskinen er slidt, beskadiget eller ude af funktion.
4. Sluk altid for plæneklipperen ved at fjerne deaktiveringsenheden, inden du løfter plæneklipperen eller fjerner tilstopning af klippe(r) og/eller drivhjul eller foretager justeringer. Aktivering af deaktiveringsenheden afbryder strømmen til hjultræk og kniv.
5. Løft eller bær aldrig plæneklipperen, mens hjulene drejer eller kniven bevæger sig. Rør ikke ved kniven, før den er stoppet med at rotere helt.
6. Anvend ikke plæneklipperen til noget andet formål end til at slå græs.
7. Forsøg aldrig at omgå en sikkerhedsanordning eller fjerne en beskyttelse eller dæksel. Dette kan medføre personskade ved kontakt med det roterende kniv. Sensorerne er sikkerhedsanordninger.
8. Knivene roterer fortsat i op til to (2) sekunder efter en sikkerhedsføler er udløst eller den røde STOP-kontrol er trykket ned. Placer aldrig nogen del af kroppen i knivområdet, før du er sikker på, at knivene er stoppet med at rotere.
9. Hvis plæneklipperen skulle begynde at vibrere unormalt, skal du stoppe motoren og straks kontrollere hvad årsagen er. Vibration er generelt en advarsel om problemer.
10. Bær altid sikkerhedsbriller under fjernbetjent drift og under justering eller reparation for at beskytte dine øjne. Kastede genstande, som ricochet, kan forårsage alvorlig skade på øjnene.
11. Brug aldrig plæneklipper med en beskadiget sikkerhedsanordning, beskyttelse eller dæksel. Manglende overholdelse af denne advarsel kan resultere i personskade.
12. Hold ikke hænder eller fødder i nærheden af roterende dele eller under klippeaggregatet. Kontakt med kniven(e) kan forårsage amputation af hænder og fødder.
13. Vær opmærksom på huller, kanter, buler, klipper eller andre skjulte genstande. Ujævnt terræn eller skjulte genstande kan forårsage en ulykke. Højt græs kan skjule forhindringer.
14. Din plæneklipper er designet til at skære normalt boliggræs i en højde på højst 15 cm (6"). Forsøg ikke at klippe gennem usædvanligt højt græs (f.eks. græsning).
15. Anvend ikke plæneklipperen, hvis beskyttelsesdåren ikke er lukket.

16. Indstil ugeprogrammet til tidspunkter, hvor det ikke er sandsynligt, at der er personer på græsplænen. For at planlægge passende driftstidspunkter skal du følge proceduren Engangsopsætning via mobilapplikationen.
17. Tilslut ikke et beskadiget strømkabel til stikkontakten og berør ikke en beskadiget ledning, før den er koblet fra stikkontakten, da det kan medføre elektrisk stød.
18. For at forhindre beskadigelse holdes alle strømkabler væk fra plæneklipperens bund. Et beskadiget strømforsyningsledning kan føre til elektrisk stød. Træk stikket ud af stikkontakten, hvis ledningen er beskadiget eller viklet ind.
RØR IKKE VED KABLET, FØR STRØMFORSYNINGEN AFBRYDES.
Når AC/DC-strømforsyningen er installeret udendørs, må du ikke betjene den eller frakoble den når temperaturen kommer under 0 °C eller overstiger 40 °C for at undgå brandfare.
19. Styr kun plæneklipperen manuelt, når den er inden for dit synsfelt. Hold dig inden for 6 meter af plæneklipperen, når du anvender den manuelt.
20. Undlad at overstrække, hold balancen hele tiden, og vær altid sikker på at du har fodfæste på skråninger. Gå altid, løb ikke mens du betjener maskinen.

D. Børn

1. For at undgå tragiske ulykker skal du altid sørge for, at der ikke er børn på plænen. Børn tiltrækkes ofte af plæneklipperen og klippeaktiviteten. De forstår ikke farerne. Antag aldrig, at børn forbliver, hvor du sidst så dem. Antag aldrig at børn holder sig væk fra plæneklipperen mens den er i drift.
2. Hold tilskuere, børn og kæledyr inde, mens plæneklipperen er i drift og under opmærksom pleje af en ansvarlig voksen. Stop plæneklipper, hvis nogen kommer ind på klippeområdet.
3. Vær opmærksom, og slå plæneklipperen fra, hvis et barn eller en tilskuer kommer ind i området.
4. Tillad ikke børn at køre på plæneklipperen. Det er ikke et legetøj.
5. Lad aldrig børn lege i haven, mens plæneklipperen er i drift. Lær dine børn, at klipperen er fartig, og at de skal holde sig væk fra den.
6. Tillad aldrig børn under 14 år at bruge plæneklipperen ved hjælp af fjernbetjeningsapplikationen. Børn på 14 år og derover skal læse og forstå instruktionerne og sikkerhedsanvendelsespraksis i denne manual og på plæneklipperen og skal oplæres og overvåges af en voksen.

E. Transport

Før du flytter eller transporterer din plæneklipper, skal du følge nedenstående trin:

1. Tryk på eller træk i den røde STOP-kontrol for at stoppe plæneklipperen.
2. Du kan bruge fjernbetjeningen (via mobilappen) til at køre din plæneklipper fra et sted til et andet.
3. Hvis du vælger at bære din plæneklipper:
 - Sluk for plæneklipperen ved at trykke på "SLUK"-knappen. Løft klipperen med bærehåndtaget.
4. Bær altid plæneklipperen med knivene vendt væk fra dig. Vær forsigtig og undgå kontakt med knivens skarpe kant, når du løfter eller bærer plæneklipperen.

F. Fjernbetjening

1. Se den separate brugervejledning, der fulgte med den downloadbare app. Følg alle medfølgende advarsler og instruktioner.
2. Driv altid plæneklipperen i henhold til app. instruktionerne, mens du ikke står tæt på klingens.
3. Hold behørig sikkerhedsafstand fra klipperen under drift. Stop altid plæneklipperen, inden du, af en eller anden grund, nærmer dig den.
4. Vær særdeles forsigtig, når plæneklipperen bevæger sig mod dig.
5. Brug fjernbetjening til plæneklipperen kun i dagslys eller i godt kunstigt lys, og undgå at arbejde på vådt græs.
6. Brug aldrig plæneklipperen med fjernbetjening i bare fødder, sandaler, glatte eller lette (f.eks. Lærred) sko. Bær altid kraftigt fodtøj og lange bukser; sørg altid for godt fodfæste på skråninger.

G. Batterier

1. Brug kun ægte batterier leveret af producenten. Batteriets varenumre er angivet i brochuren 'Yderligere information'.
2. Undlad at åbne, slippe eller beskadige den forseglede batteripakke. Brug ikke batteriet hvis det har synlige defekter eller deformationer, eller er ødelagt eller revnet.
3. **FORSØG IKKE AT REPARERE ELLER ÆNDRE BATTERIER!** Reparationsforsøg kan resultere i alvorlig personskade på grund af eksplosion eller elektrisk stød. Hvis der udvikler sig en lækage, er frigivne elektrolytter ætsende og giftige.
4. Forsøg ikke at fjerne eller ødelægge nogen af batterikomponenterne.
5. Batteripakken indeholder elektrolytter. I tilfælde af elektrolytlækage fra batteripakken skal følgende handling foretages:
 - Kontakt med hud: Afvask straks kontaktområderne med vand og sæbe.
 - Øjenkontakt: Skyl øjnene med rigeligt rent vand i mindst 15 minutter. Gnid ikke.
 - Søg lægehjælp.
6. Bortskaf ikke batteripakken på åben ild. Cellen kan eksplodere.
7. Batteriet er beregnet til at blive opladet, når det er inde i plæneklipperen og korrekt tilsluttet plæneklipperen. Brug altid den strømforsyning, der fulgte med plæneklipperen. Forkert brug kan give elektrisk stød, forårsage overophedning eller brand.
8. Brug ikke batteriet til andet formål end at tænde den dedikerede robotplæneklipper. Brug af batteriet til et andet produkt er ekstremt farligt.
9. Overhold korrekt bortskaffelseslove og forskrifter for batterier til beskyttelse af miljøet. Se afsnittet "Bortskaffelse af genopladeligt batteri" i denne brugervejledning for yderligere oplysninger.
10. Når du udskifter batteriet, skal du sørge for at indsætte batteriets stik korrekt. Hvis du vender batteripolariteten kan det forårsage beskadigelse af batteriet og plæneklipperen.

H. Drift på skråning

1. Alle skråninger kræver ekstra forsigtighed. Hvis du føler, at plæneklipperen ikke kan opretholde trækraft på skråningen, er den for stejl til at klippe. Vådt græs mindsker trækraft og kan få plæneklipperen til at skride og glide på skråningen. Der kan være alvorlig personskade eller materielle skader.
2. Af hensyn til din sikkerhed skal du måle enhver hældning før du bruger klipperen på det skrånende område. Brug et skråningsmåleapparat inden du indstiller klippepladserne i gang eller betjener denne plæneklipper på et skråt eller kuperet område. Applikationer til smartphones kan også bruges til at måle skråninger. Hvis hældningen ved omkredsen er større end 17 grader (30%), kan RT-modeller glide ud af klippeområdet.
3. Klip ikke på skråninger, der er større end 17 grader (30%).
4. Brug ikke plæneklipperen under nogen forhold, hvor der er tale om trækraft eller stabilitet. Vær altid sikker på klippefladen. Et tip eller væltning kan forårsage alvorlig personskade eller materielle skader.
5. Hold dig mindst 1,2 meter (4 fod) fra meget stejle skråninger, grøfter, dæmninger eller vandkanten for at sikre, at plæneklipperen ikke kommer ud af klippeområdet. Du kan skade plæneklipperen eller forårsage en alvorlig personskade.

I. Vedligeholdelse og specielle instruktioner

1. Hold plæneklipperen i god stand. Udskift slidte, beskadigede eller ødelagte dele. Producentens varenumre på batterierne, knivene og strømforsyningerne er angivet i brochuren 'Yderligere information'.
2. For at undgå alvorlige kvæstelser må du ikke ændre plæneklipperen på nogen måde.
3. Plæneklippers blade er skarpe. Indpak kniven eller brug handsker og vær ekstra forsigtig, når du skifter blad.
4. Sluk altid for plæneklipperen ved at fjerne deaktiveringsenheden, før der foretages eftersyn eller ryddes tilstopning af kniven(e) og/eller drivhjul eller eftersyn af plæneklipperen. Forsøg aldrig på at servicere eller indstille maskinen, mens den arbejder. Inden rengøring, reparation eller inspektion skal du sørge for, at kniven og alle bevægelige dele er standset.
5. Kniven skal stoppe inden for to (2) sekunder efter du har trykket på den røde STOP-kontrol. Hvis du ikke hører kniven stoppe inden for (2) sekunder, skal din plæneklipper serviceres professionelt af en autoriseret serviceforhandler, før den bruges igen.
6. Anvend aldrig en højtryksrenser til at rengøre plæneklipperen. Vand kan beskadige komponenter og den programmerbare kontroller. Brug en fugtig klud til at tørre skærmen ren.
7. Undersøg kniven visuelt for skader (f.eks. overdreven slid, bøjet, revnet). Udskift kun bladet med det originale udstyr fra producenten (O.U.P.). Ikke-O.E.M. knive passer ikke korrekt og kan potentielt være usikre.
8. Brug af reservedele, der ikke opfylder de originale udstyrsspecifikationer, kan føre til forkert ydeevne og kompromittere sikkerheden.
9. Når den har ramt en fremmed genstand eller sidder fast, skal du stoppe plæneklipperen. Efterse plæneklipperen grundigt for skader. Reparer skaden før start og betjening.

10. For områder tæt på legepladser, vandområder, stejle skråninger eller offentlige veje, skal du omkredse perimeterwiren med en stiv (træ/sten) afgrænsningskant, der er mindst 6 cm (15 tommer) høj, hvilket vil hjælpe med at forhindre plæneklipperen i at forlade klippeområdet.
11. Hvis din plæneklipper er installeret og betjent i en åben gård eller på et offentligt sted, skal du placere advarselsskilte omkring disse klippearealer, der viser følgende: "Automatisk plæneklipper! Hold dig væk fra plæneklipperen! Overvåg børn!"
12. Rengør eller udskift om nødvendigt sikkerheds- og instruktionsetiketter.

J. Vinteropbevaring

Plæneklipperen

Oplad plæneklipperen helt i basestationen. Sluk for plæneklipperen. Rengør plæneklipperen under indendørs tørre forhold ved temperaturer over 0 °C.

Ladestation

Der kræves ingen specielle vinteropbevaringsinstruktioner for basestationen. Den kan blive på plænen i vinterperioden.

Det anbefales at frakoble strømforsyningen fra stikkontakten i vinteropbevaringsperioden.

Årlig service









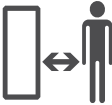

For at holde din plæneklipper i god stand anbefales det at bringe den til en certificeret forhandler for service før eller efter vinteropbevaring.

Den årlige service kan variere mellem forskellige tjenesteudbydere og vil omfatte alle eller nogle af følgende: rengøring af plæneklipperens dele og klippeaggregat, kontrol af slidte dele (såsom knive, drivhjul og andre bevægelige dele) og udskiftning om nødvendigt, test af plæneklipperens funktioner og sikkerhedskomponenter, kontrol af batteriet og upload af en nyeste softwareversion, muligvis med nyligt tilføjede funktioner.

k. Ophør af maskinens levetid

1. Plæneklipperen og dets tilbehør skal bortskaffes korrekt ved afslutningen af deres brugstid for at forhindre, at elektrisk og elektronisk affald ender på deponeringssteder og for at beskytte og forbedre miljøets kvalitet. Tjek med dit lokale affaldsanlæg eller kommune vedrørende regler for bortskaffelse. Mange kommuner disponerer over specielle indsamlingssteder til bortskaffelse af batterier og elektronisk udstyr.
2. Bortskaf ikke batteripakken eller plæneklipperen i usorteret kommunalt/husholdningsaffald.
3. Bortskaf ikke batteripakken på åben ild.
4. Se lokale og statslige forskrifter for speciel lovgivning og krav til bortskaffelse eller genanvendelse. Se slutningen af afsnittet Hurtigreference for instruktioner til bortskaffelse.
5. Plæneklipperen skal afbrydes fra basestationen, når batteriet tages ud.
6. Batteriet skal fjernes fra apparatet før det bortskaffes. Følg instruktionerne til fjernelse af batteriet, som beskrevet i bilag A.
7. Batteriet skal bortskaffes på sikker vis.

Symbolernes betydning

Symbol	Beskrivelse
	ADVARSEL – LÆS BRUGERVEJLEDNING(ERNE) Læs, forstå og følg alle instruktioner i manualen og på plæneklipperen, inden du forsøger at starte plæneklipperen. Manglende overholdelse af disse oplysninger kan resultere i personskade eller død. Opbevar denne manual på et sikkert sted til fremtidig og regelmæssig reference.
	FARE – UNDGÅ AMPUTATIONSSKADE Hold ikke hænder eller fødder i nærheden eller under klippeaggregatet. Kontakt med kniven kan forårsage amputation af hænder og fødder.
	ADVARSEL – UNDGÅ KRASH/BLADSKADE. HOLD BEHØRIG SIKKERHEDSAFSTAND TIL KLIPPEREN UNDER DRIFT. Klip ikke når børn eller andre er i nærheden. For at undgå knivkontakt eller skade ved en kastet genstand skal du holde andre væk fra plæneklipperen, mens den er i drift. Hold tilskuere, børn og kæledyr inde, mens plæneklipperen er i drift. Stop plæneklipper, hvis nogen kommer ind på klippeområdet.
	ADVARSEL – UNDGÅ SKADE VED KASTEDE GENSTANDE Hold tilskuere mindst 5 meter (15 fod) fra plæneklipperen under drift. Fjern alle sten, pinde, wire, legetøj og andre fremmedlegemer, der kan tages op og kastes af kniven. Anvend ikke plæneklipperen, hvis beskyttelsesdøren ikke er lukket.
	ADVARSEL – UNDGÅ KRASH/BLADSKADER Tillad ikke børn at køre på plæneklipperen. Det er ikke et legetøj.
 	ADVARSEL Sluk for plæneklipperen inden du forsøger at servicere den.
 	ADVARSEL Fjern deaktiveringsenheden, inden der arbejdes på plæneklipperen eller den løftes.
	ADVARSEL – BRUG KUN DEN ORIGINALE STRØMFORSYNING Ændr ikke strømforsyningsforbindelsen! Brug kun den originale strømforsyningsenhed, der leveres af producenten, med plæneklipperen eller som en reservedel. Det korrekte varenummer er angivet på produktet på denne etiket. En ikke-original strømforsyning kan resultere i brand og beskadigelse af basestationen og plæneklipperen.
	Anvend aldrig en højtryksrenser til at rengøre plæneklipperen. Vand kan beskadige komponenter og den programmerbare kontroller. Brug en fugtig klud til at tørre skærmen ren.

Sikkerhedsfunktioner



ADVARSEL

Din plæneklipper er udstyret med en lang række indbyggede sikkerhedsfunktioner. Plæneklipperen er dog et farligt udstyr med skarpe knive, som kan forårsage alvorlig personskade for alle, der kommer i kontakt med dem. Det er strengt forbudt at opholde sig på græsplænen, mens plæneklipperen er i drift.

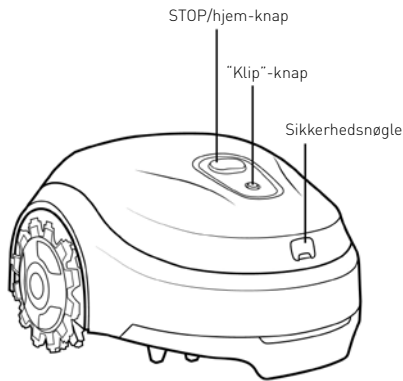

A. Børnesikring

Børnesikringen forhindrer utilsigtet anvendelse af plæneklipperen ved utilsigtet tryk på knapperne. Kun et tryk på de to knapper i den rigtige rækkefølge, vil starte driften. Du skal aktivere børnesikringsfunktionen, hvis børn under 6 år kan komme i kontakt med plæneklipperen.

B. Udstyr med tyverisikring (kodebeskyttet deaktiveringsenhed)

Tyverisikringen/deaktiveringsenhedens funktion vil forhindre alle i at anvende eller køre med plæneklipperen, med mindre de har den gyldige kode. Du vil blive bedt om at indtaste en firecifret kode efter eget valg til at bruge som din personlige sikkerhedskode (for RT-modeller er den kun tilgængelig via mobilapplikation). Det anbefales kraftigt at aktivere denne funktion for at forhindre, at den betjenes af børn eller personer, der ikke er bekendt med plæneklipperen eller ikke har tilladelse til at anvende den.

C. Løftesensor

Hvis plæneklipperen manuelt løftes fra jorden, stopper plæneklipperen og rotationen af kniven i løbet af to (2) sekunder.

D. Hældningssensor

Hvis plæneklipperen vippes op til en vertikal position, vil plæneklipperen og knivens rotation stoppe i løbet af (2) sekunder.

E. Forhindringssensor

Dine plæneklipper registrerer forstyrrende forhindringer på sin vej under driften. Når plæneklipperen kolliderer med en forhindring, stopper den bevægelse i den retning, vender sig væk fra forhindringen, og plæneklipperen og knivens rotation stopper inden for to (2) sekunder.

F. Hurtig nedlukning

Ved at trykke den røde STOP-kontrol ned når som helst under drift stoppes plæneklipperen og kniven på (2) to sekunder.

G. Fjernbar deaktiveringsenhed

Ved udtrækning af deaktiveringsenheden forhindres betjening af plæneklipperen. Du skal trække deaktiveringsenheden ud inden klipperen løftes og inden der udføres vedligeholdelse.

H. Ladestation/perimeterkontakt og perimetertråd

Plæneklipperen kan ikke anvendes uden en perimeterwire, der installeres og aktiveres igennem basestationen/perimeterkontakten. I tilfælde af, at signalet til perimeterwiren slukkes, ophører plæneklipperen med at arbejde.

Bilag A – Instruktioner til fjernelse af batteriet

RT modeller

1. Fjern deaktiveringsenheden.
2. Sluk for plæneklipperen ved at trykke på Klip-knappen i 2 sekunder
3. Juster klippeaggregatet til dets laveste position
4. Anvend kraftige handsker
5. Placer robotten på hovedet og dæk kniven med RoboTool
6. Løft klippeaggregatet op og placer et afstandsstykke nedenunder.
7. Brug en stjerneskruetrækker til at fjerne de to skruer der holder dækslet.
8. Placer robotten på hjulene og fjern dækslet.
9. Træk batteriets stik ud af kontakten, og fjern batteriet ved at klikke på kliklåsene.

**Lad os
komme i
gang.
Glæder mig til
at klippe din
græsplæne.**



Installation

Tillykke med dit køb af din nye plæneklipper!

Plæneklipperen bevæger sig tilfældigt inden for sit arbejdsområde, defineret af perimeterwiren. Denne form for tilfældig bevægelse giver den perfekte klipning og sikrer fuldstændig dækning af din græsplæne.

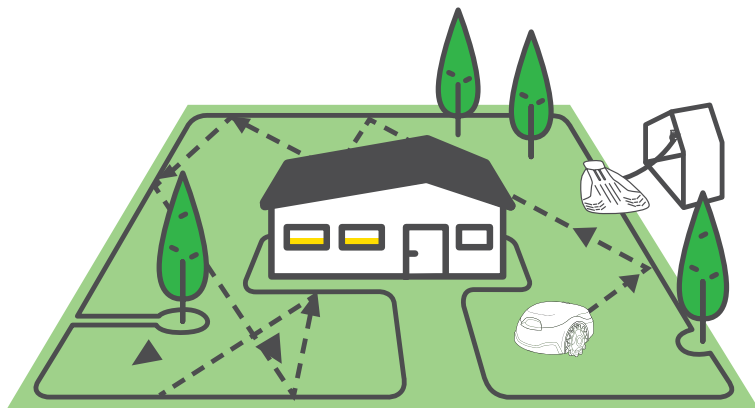

Ved afslutningen af hver klipperrunde, vil din plæneklipper følge perimeterwiren og automatisk vende tilbage til ladestationen for opladning.

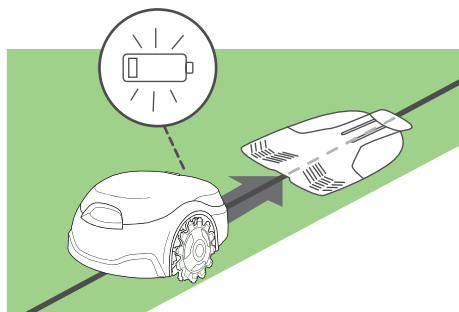

Efter en hurtig og enkel installation, vil du være klar til at nyde din fritid, mens din nye ven passer din græsplæne.

For en nemmere opsætning

anbefales det, at klippe græsplænen med en almindelig plæneklipper en sidste gang og vande plænenes kanter 24 timer før wiren opsættes.

Hvor skal vi hen?

Korrekt installation af din plæneklipper sikrer det bedste resultat. Se nedenfor, hvad der skal til for at forberede den til at udføre et perfekt arbejde for dig.

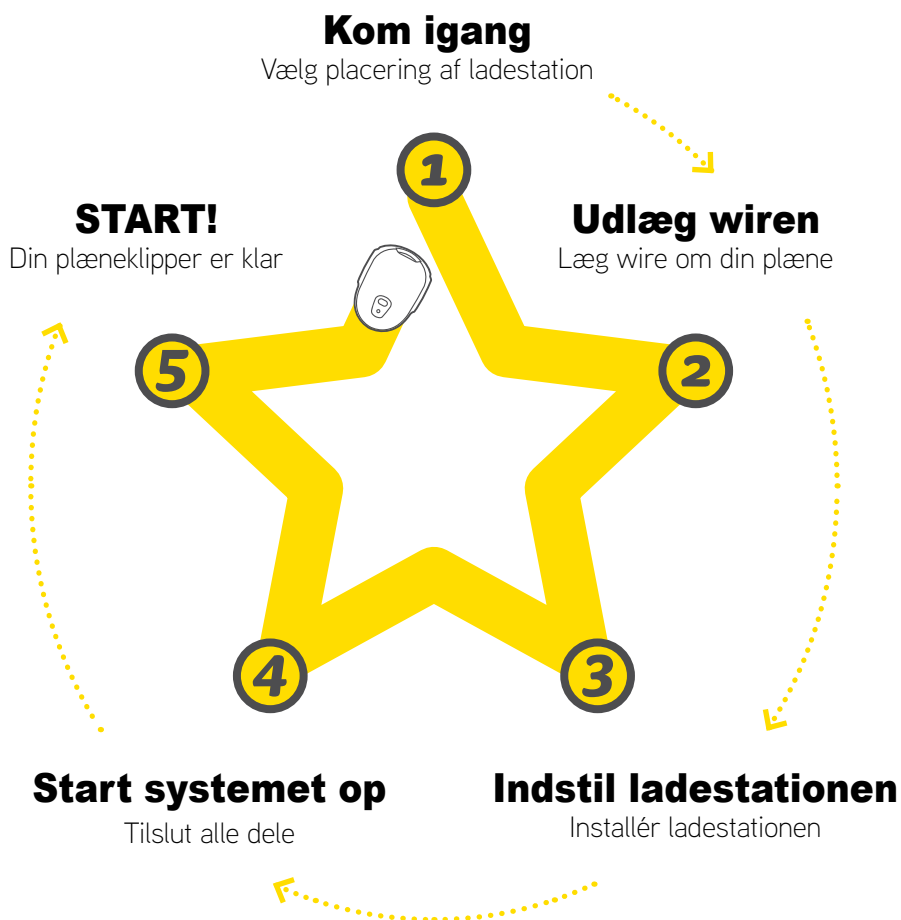

Dette er, hvad der følger med i kassen

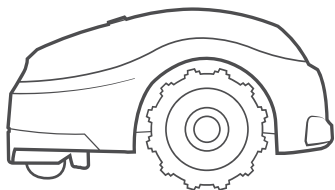

Produktet

Din nye robotplæneklipper

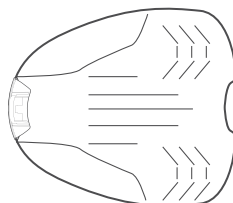

Ladestation

Det er her plæneklipperen oplades

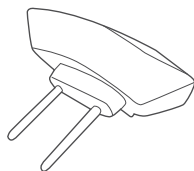

Ladestationshoved

Genererer signal til perimeterwiren

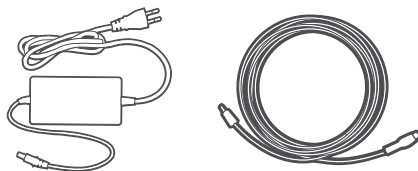

Strømforsyning + 10 m forlængerledning

Med 10 m forlængerledning

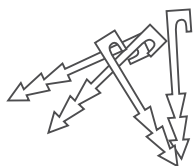

Wirepløkker*

Til at fastgøre wiren til jorden

(* Leveres ikke med Pro-modeller

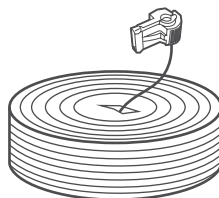

Perimeterwire med et wirestik*

Markerer arbejdsområdet for din plæneklipper

(* Leveres ikke med Pro-modeller

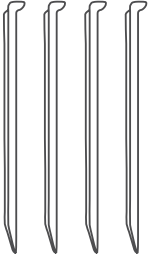

Spyd til ladestation (x4)

Anvendes til fastgørelse af ladestationen til jorden

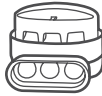

Wiresamlere

For splejsning af perimeterwiren i tilfælde af en overklipping

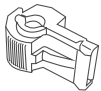

Wirestik

Anvendes ved tilslutning af perimeterwiren til ladestationen



Kom i gang guide
+
Sikkerhedsvejledning

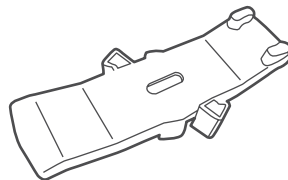

Robotool

For klingedskiftning og vedligeholdelse. **VIGTIGT! Gem dette værktøj til senere anvendelse.**

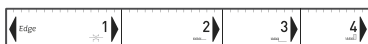

RoboLineal

Til at måle perimeterwirens afstand fra kanten af græsplænen

Klar? Lad os komme i gang...

1 Kom igang

Valg af placering af ladestationen

Ladestationen er, hvor din plæneklipper genoplades, og hvor kantewiren starter og slutter.

Følg disse enkle retningslinjer til at finde en korrekt placering af din basestation

Regel #1:

Maks. 10 meter væk fra strømudtaget

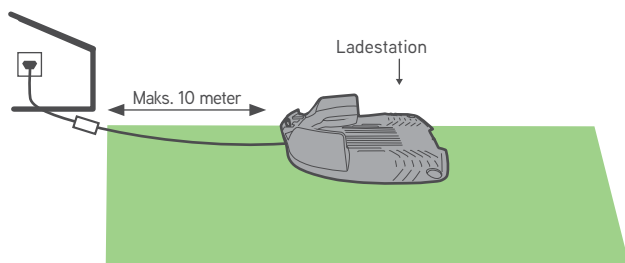

For korrekt opladning og bedre levetid for batteriet anbefales det at placere ladestationen på et sted, der er skyggefuldt det meste af dagen

Regel #2:

Et minimum på 1 meter/3,3 fod lige wire inden, efter og ved siden af ladestationen for at opnå en glidende docking

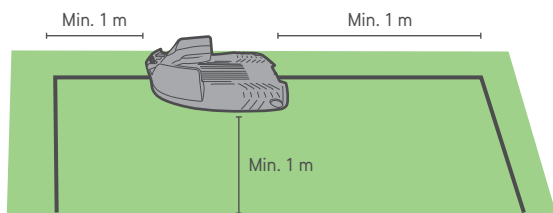

Regel #3:

Lige og fladt (op til +/- 5 % skråning)

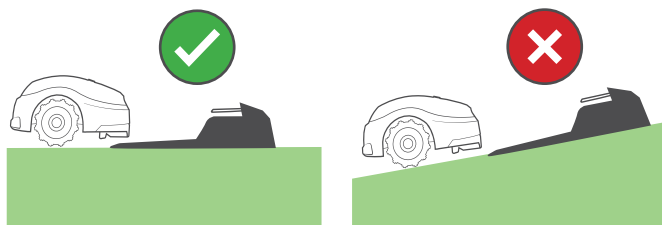

Regel #4:

Minimum 1 meter fra et sprinklerhovede for at undgå at ramme plæneklipperen direkte og beskadigelse af dets indvendige dele

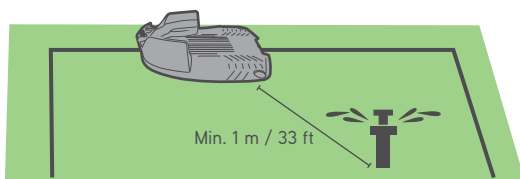

Vær opmærksom på, at vende ladestationen den rigtige vej i forhold til plænekanten

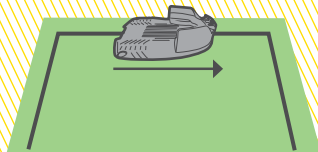
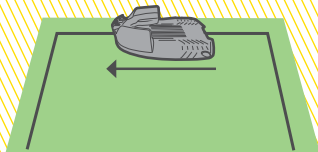

Ladestationen installeres i et senere trin efter at perimeterwiren er på plads.

**** Se yderligere installationsmuligheder i Appendiks A ****

2 Udlæg wiren

Udlæg perimeterwiren ("virtuel grænse") som markering af arbejdsområdet for plæneklipperen.



- Hold plæneklipperens kasse i nærheden.
- Inden du begynder at lægge ud wiren skal du klippe plænen ved hjælp af en konventionel plæneklipper til 3-4 cm højde.
- Hvis jorden er tør og hård, du skal vande klippområdet for at gøre det lettere at stikke ned pløkkerne.



DETTE
SKAL DU
ANVENDE



Hammer



Kombinationstang



Skævbider

A. Lær wireafstanden at kende

Anvend RoboRuler til at bestemme den afstand, der skal holdes mellem perimeterwiren og plænekanten.



Hvis kanten er relativ flad, udlæg wiren i RoboLinealens afstand 2 fra den.

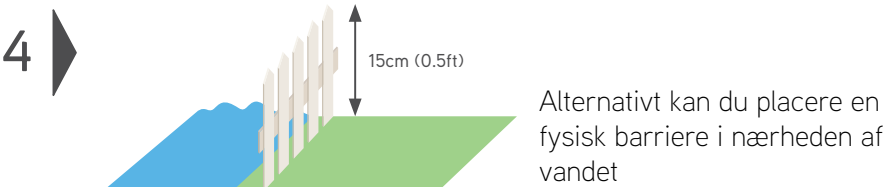
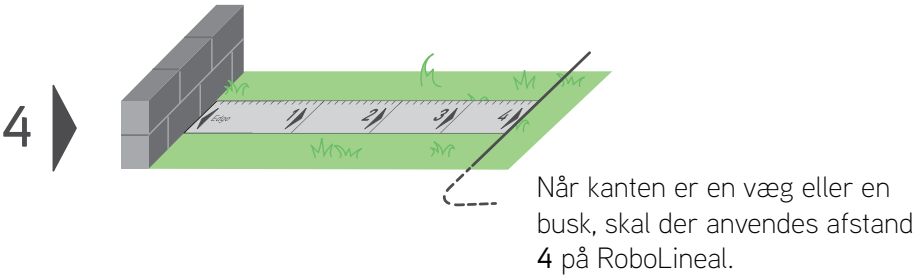
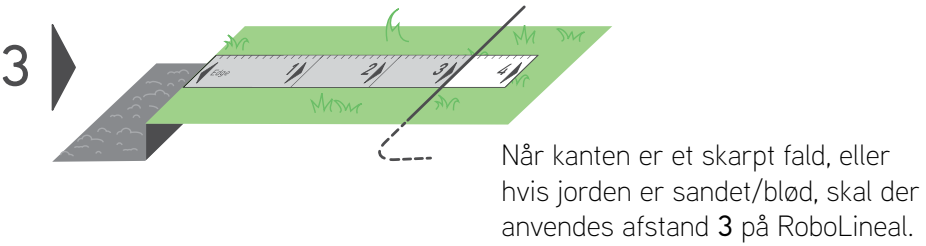
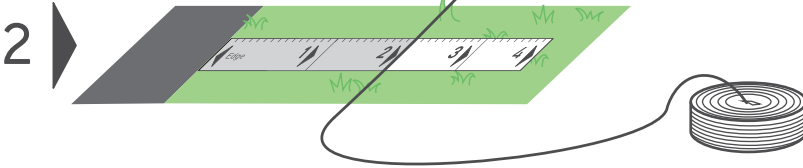

B. Kom godt fra start

- Træk ledningen mærket A ud fra perimeterwirespølen
- Efterlad en hale på ca. 30 cm / 12"

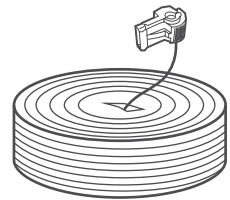

- Når denne hale er lavet, fastgøres den til jorden, der hvor du har planlagt at installere ladestationen. Mål den korrekte RoboLineal-afstand fra kanten:

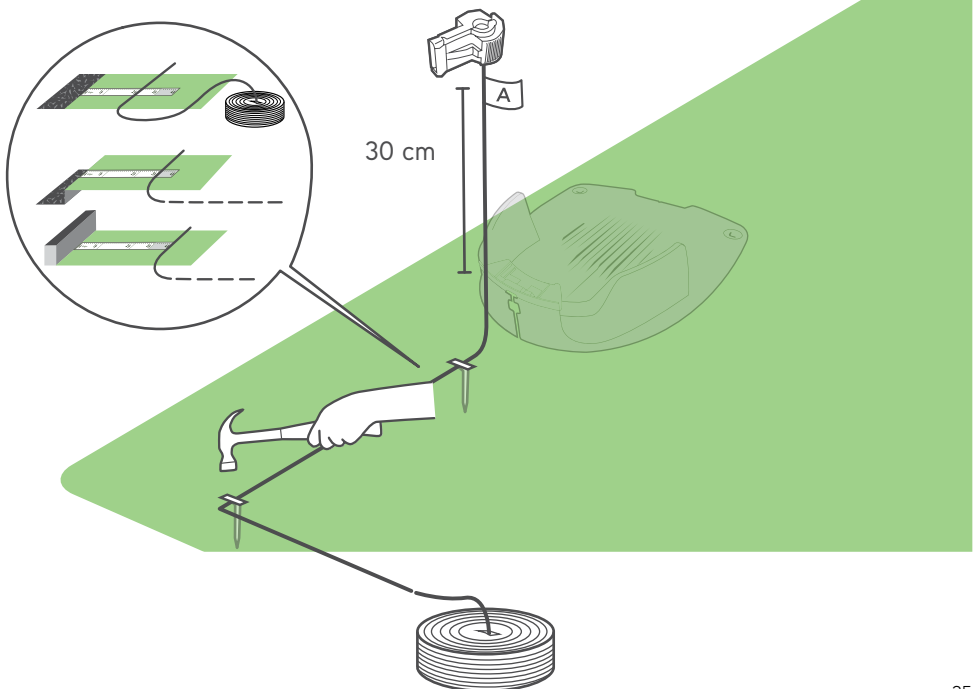



SKRÅNINGER

Skråninger langs kanten

For at sikre, at din plæneklipper ikke glider af plænen, specielt når græsset er vådt, skal perimeterwiren udelukke skråninger langs kanten af din plæne med en hældning på over 10 % – hvilket er 10 cm stigning pr. 1 m.

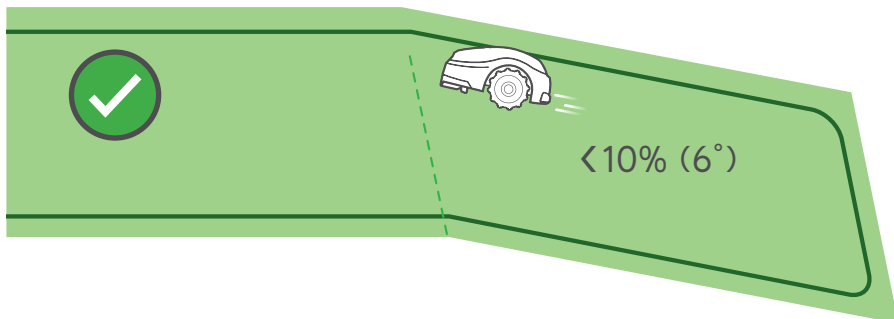

10% =

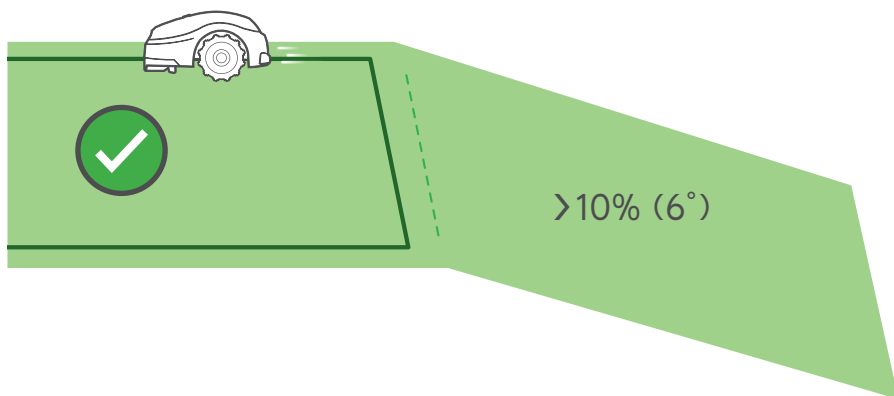
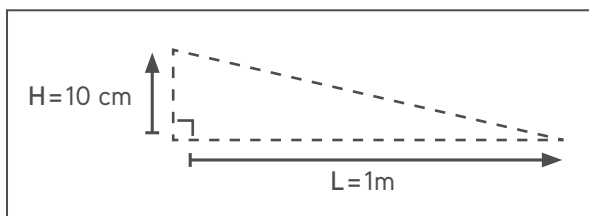

Godt arbejde! Dette var det mest komplekse trin af wireinstallationen. Lad os fortsætte...

Skråninger inde på plænen

Din plæneklipper kan klippe områder inden for plænen med en hældning på op til 30% [30 cm stigning pr. 1 m/1 ft stigning pr. 3 ft].

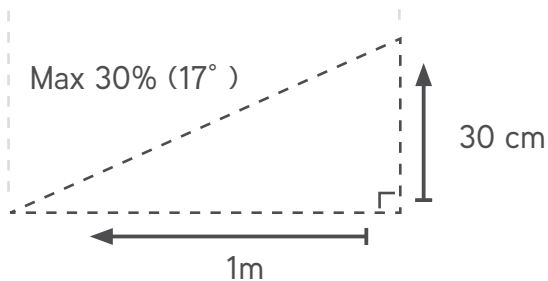
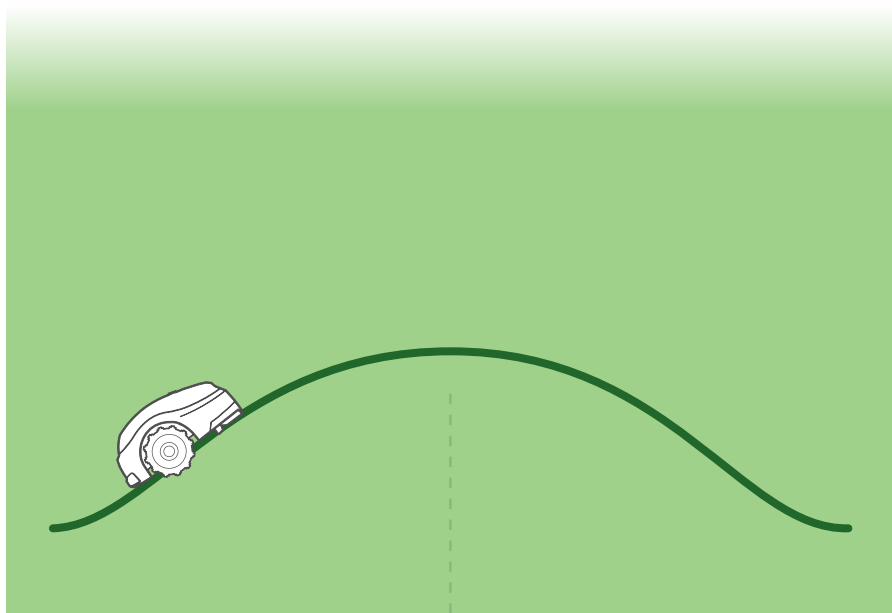

C. Fortsæt med at udlægge wiren



Start med at vikle wiren ud rundt om plænen med uret, startende ved ladestationens placering.

Udlæg perimeterwiren løst langs med omkredsen, mens du går langs plænenes kant.

- Perimeterwiren fastgøres til jorden med de pløkker der leveres med produktet.
- Stram wiren mens pløkkerne bankes ned til deres endelige dybde i jorden.
- Pas på ikke at beskadige kunstvandingsrør.

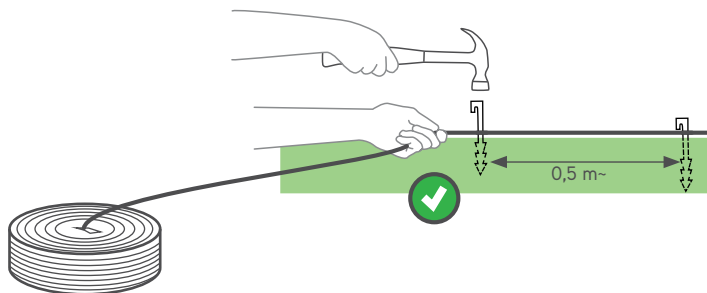

- Placér pløkker for ca. hver 20 cm.
- Sæt ekstra pløkker på steder, hvor det er nødvendigt at holde wiren tæt til jorden for at undgå at beskadige den med plæneklipperen.

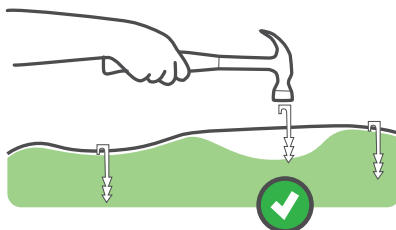

D. Beskyt genstande

Hårde genstande

Forhindringer, der er lodrette, relativt stive og mere end 15 cm høje såsom træer eller telefonpæle, behøver ikke afgrænsning med perimeterwire. Plæneklipperen vil ramme dem og dreje væk.

Lavere end 15 cm

Objekter under 15 cm skal være omgivet af kantwiren

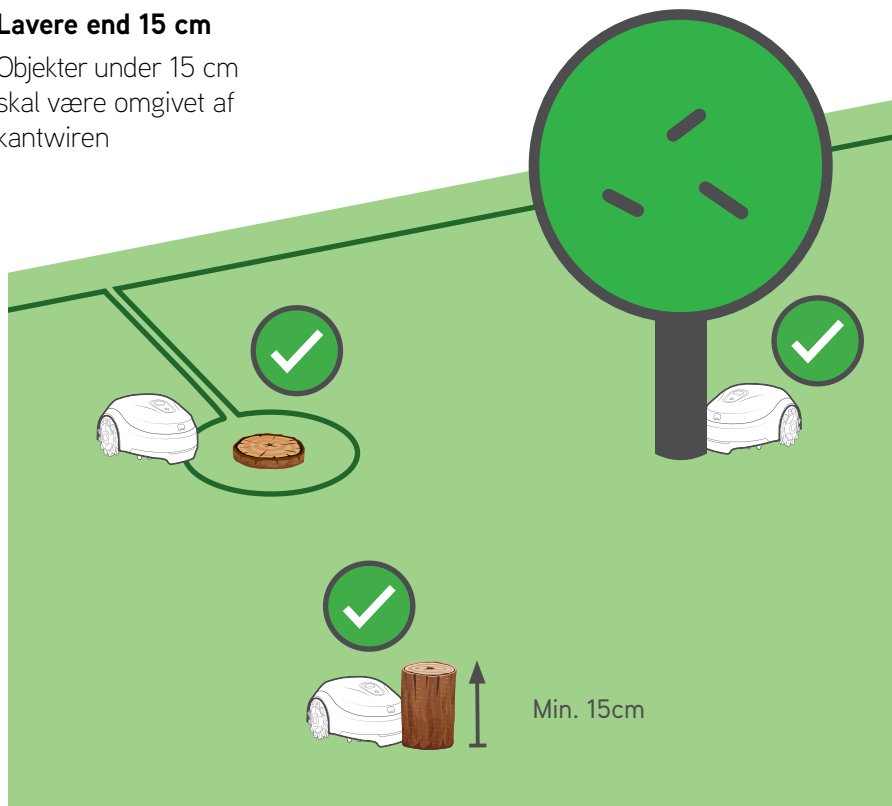

Bløde genstande

Genstande, såsom blomsterbede, damme eller små træer, skal beskyttes ved oprettelse af perimeter-øer.

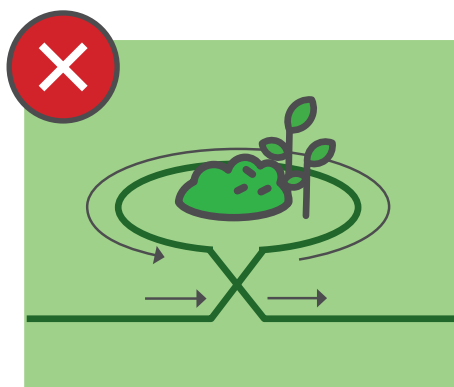
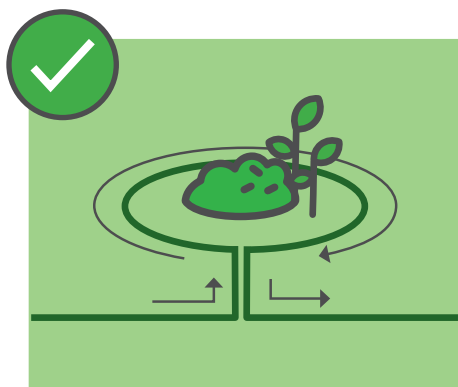
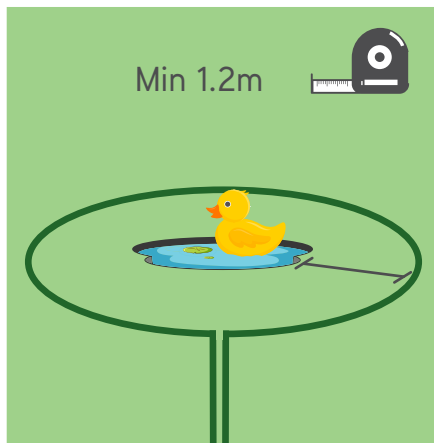
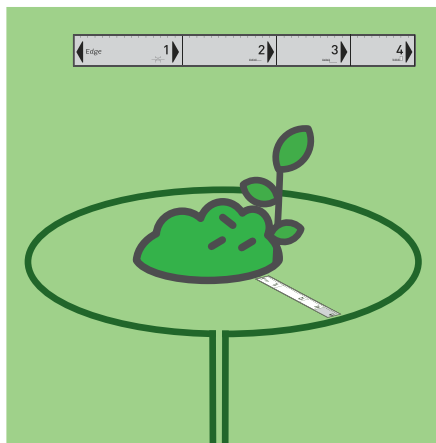

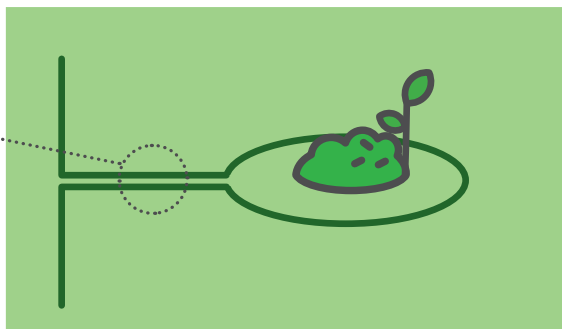
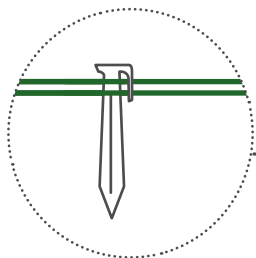
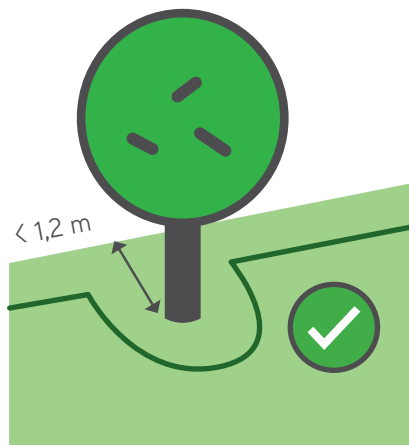
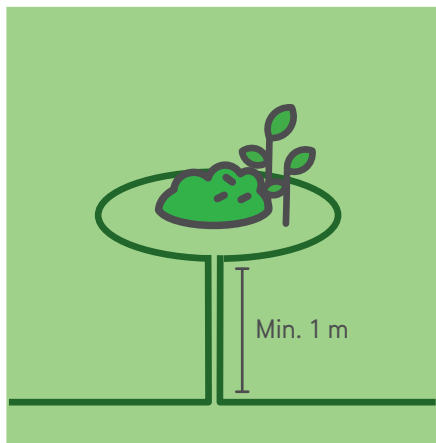

Trærodder, der rager mere end 2 cm over jordoverfladen bør beskyttes af en perimeter-ø.



Udlæg perimeterwiren rundt om forhindringen i urets retning, ellers vil plæneklipperen køre ind i perimeter-øen eller slet ikke være i stand til at klippe området omkring det ordentligt.

E. Hvad hvis du har sekundære områder?

Hvis din græsplæne har yderligere områder som vist nedenfor, se Appendiks B.

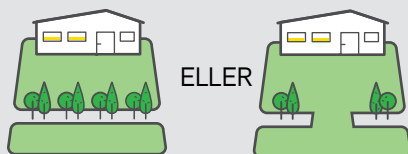

F. Afslut opsætningen af wire

- Før wiren tilbage til ladestationens placering, indtil de to ender på wiren møder hinanden.
- Sæt den sidste pløk helt tæt ved den første

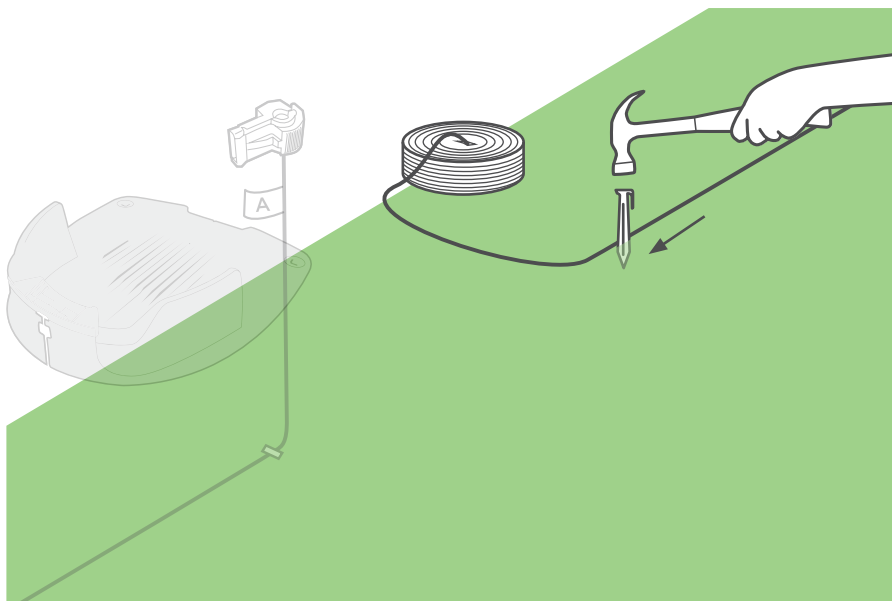

Lav begge ender på wiren lige lange. Anvend skævbider til at klippe resten af wiren af. Lad ikke wiren ligge i en bunke

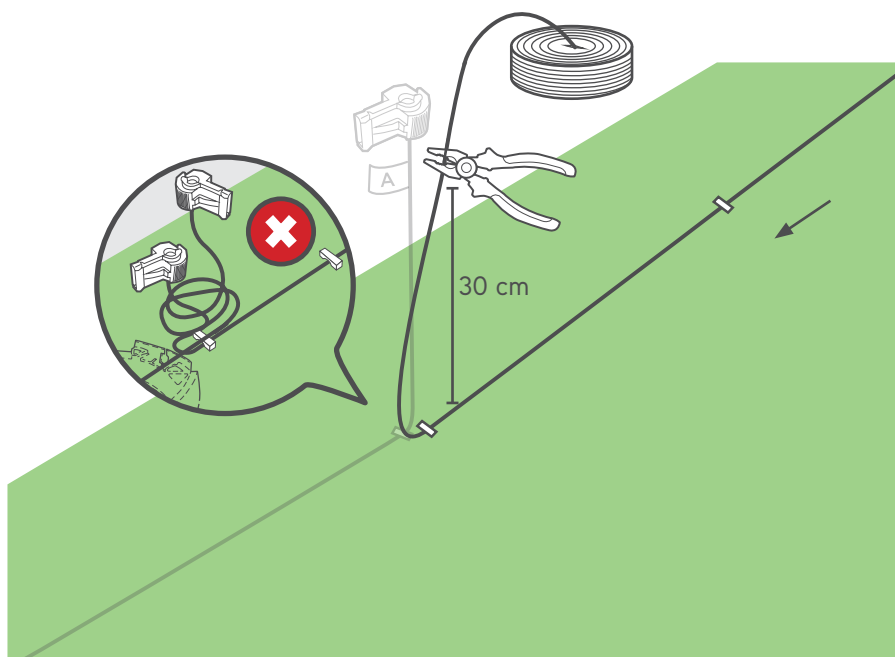

- Sæt en af de medleverede wirestik på den anden ende af wiren
- Anvend en tang til at klemme stikket og en skævbider til at klippe resten af wiren af

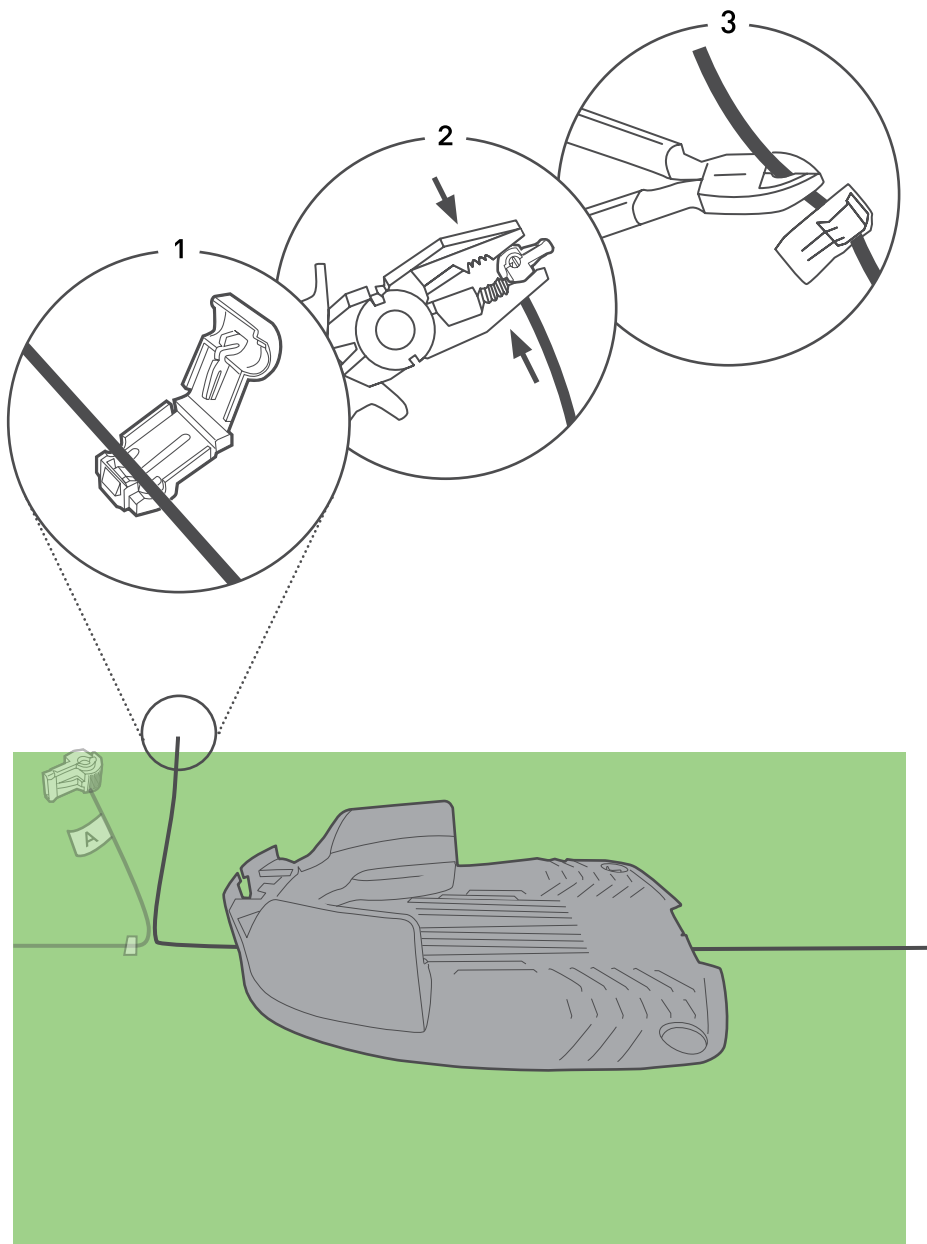

3 Indstil ladestationen

- Placér ladestationen på den planlagte placering
- Juster midten af ladestationen på perimeterwiren

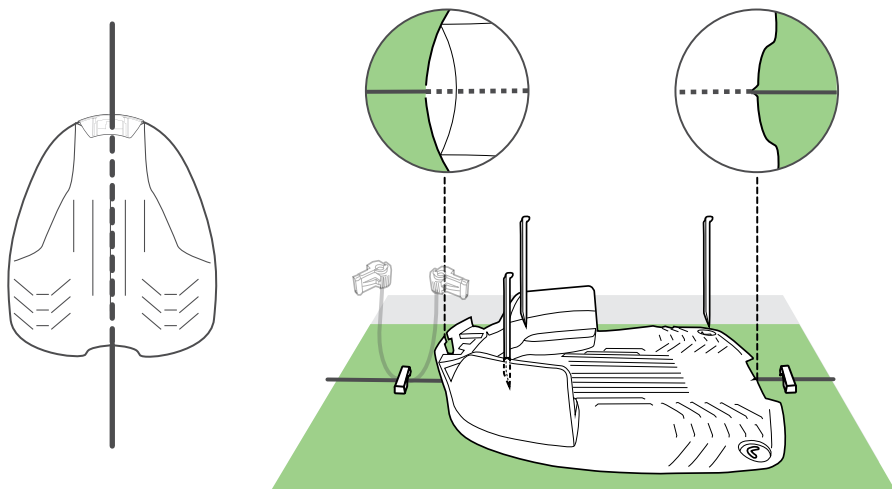

- Fastgør ladestationen til jorden med de 4 medfølgende metalspyd

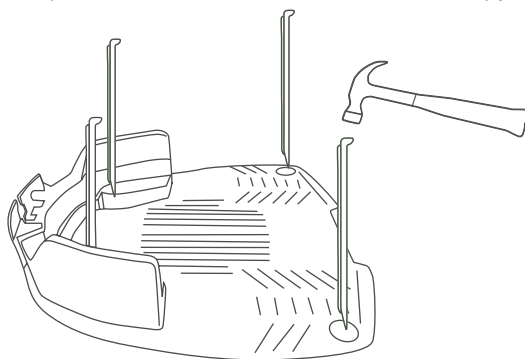

Pas på ikke at beskadige kunstvandingsrør når spydene bankes ned.

4 Start systemet op

1. Tråd wiren gennem ladestationens hovedadapter.

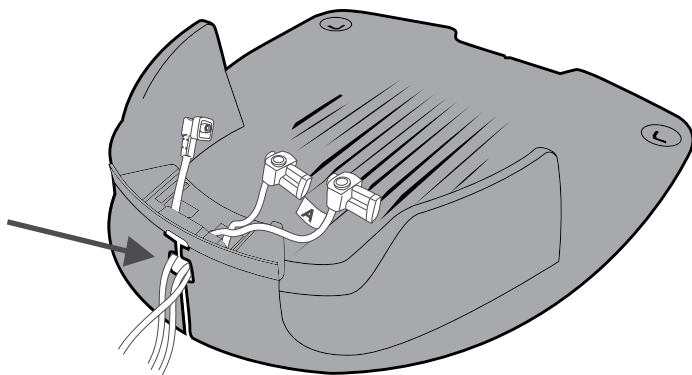

2. Tilslut wirehalen mærket A til terminal A og den anden hale til terminal B på ladestationshovedet.
3. Tilslut også stikket fra strømforsyningen til ladestationshovedet.

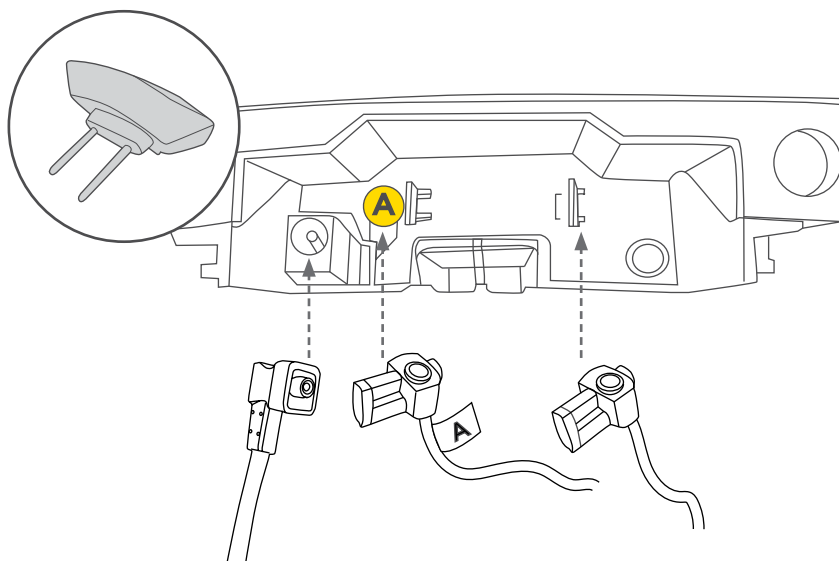

4. Placer hovedet på ladestationen og ret den ind efter markeringerne, som vist på billedet nedenfor.

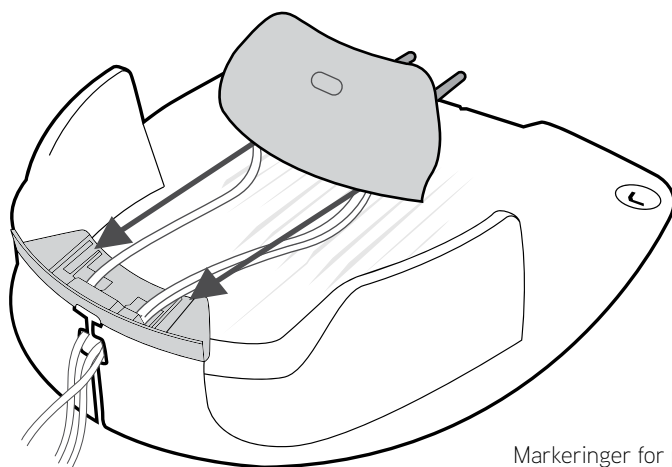

Markeringer for placering af ladestationshovedet

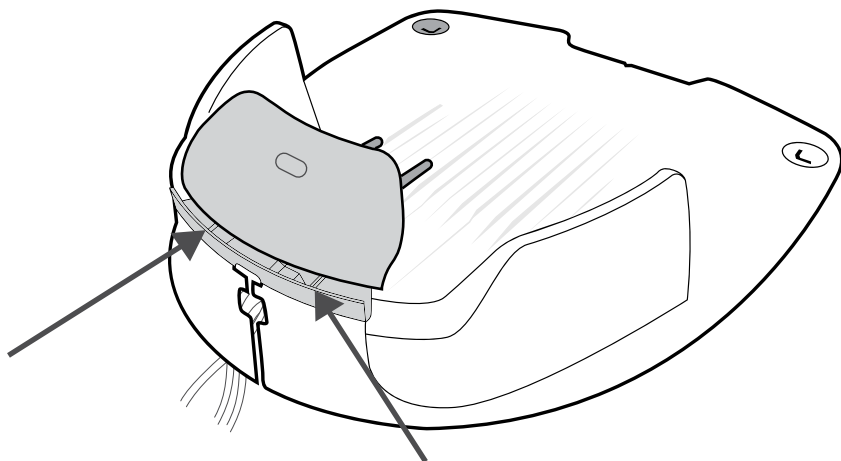

5. Skub hovedet hele vejen ind.

Vær opmærksom på gliderne og åbningen beregnet til at føre wirene igennem.

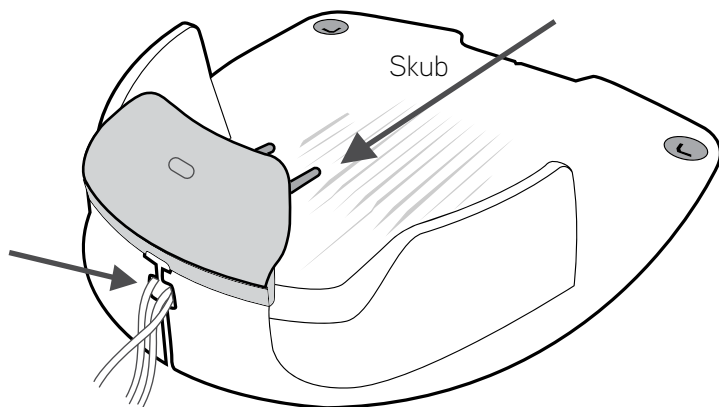

Hvis du af en eller anden grund har brug for at fjerne ladestationshovedet, kan du gøre det ved at løfte håndtaget (A) med en flad skruetrækker og skubbe det mod indersiden af ladestationen.

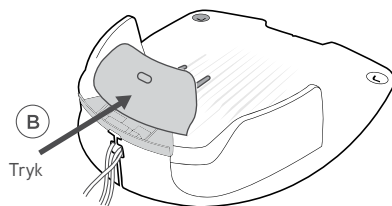
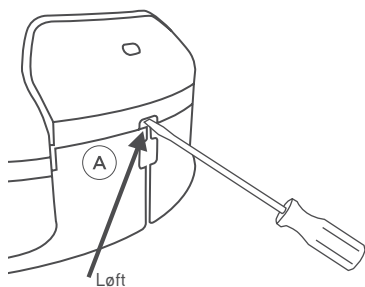

7. Tilslut strømforsyningen til en stikkontakt.

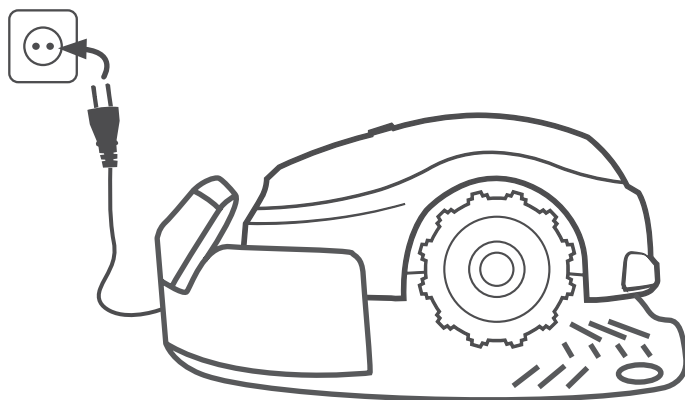

Før strømkablet uden for arbejdsområdet (for at forhindre plæneklipperen i at skade det) og fastgør det sikkert til jorden (så det ikke udgør en snublefare).

5 START!

- Placér din plæneklipper midt på din græsplæne
- Tryk på Mow i 2 sekunder for at tænde den
- Tryk derefter én gang på STOP / 🏠 for at sende plæneklipperen tilbage til ladestationen.

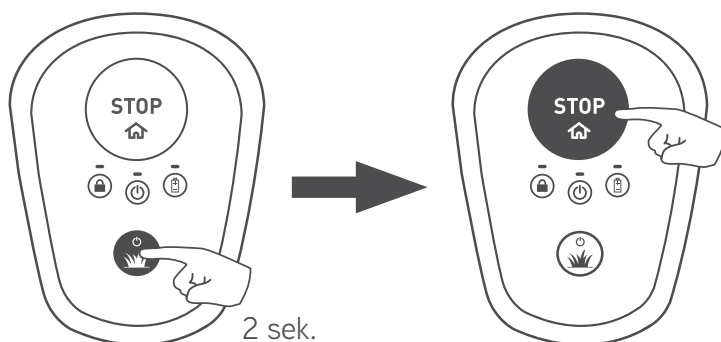

- Plæneklipperen vil begynde at køre mod kanten af plænen for at finde perimeterwiren. Når den er der, vil plæneklipperen følge wiren for at finde ladestationen og parkere der for opladning.

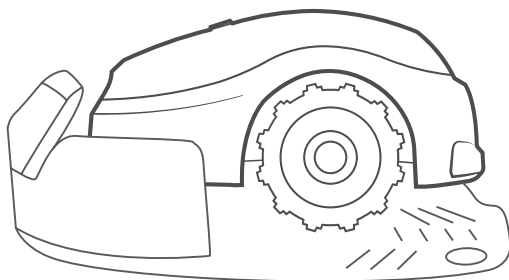

Betjening af din plæneklipper er superlet! Se afsnittet "Hurtig guide", for grundkommandoer og fejlsøgning.

Din plæneklipper er klar!

Godt arbejde!

Nu kan du slappe af og lade din plæneklipper udføre arbejdet.

Hurtige opslag

- 1 **Kend din plæneklipper**
- 2 **Enkeltknapsbetjening**
- 3 **Yderligere valgmuligheder med mobilapp**
- 4 **Vedligeholdelse af din plæneklipper**
- 5 **Fejlfinding**
- 6 **FAQs**

1 Kend din plæneklipper

For at få det optimale ud af din plæneklipper, bør du her sætte dig ind i dens dele og meddelelser. Betjeningen bliver nemmere, når du forstår, hvordan den "interagerer" og arbejder.

Fronten

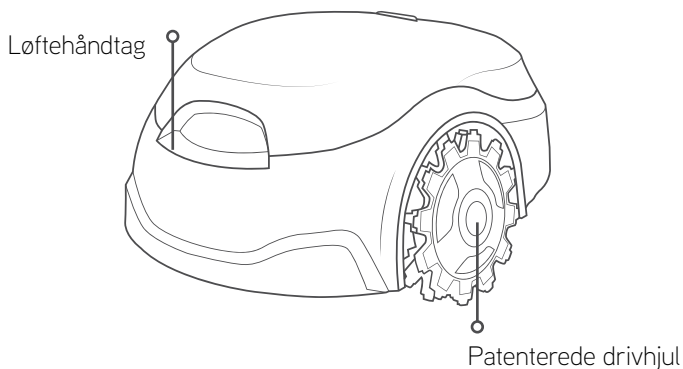

Bagsiden

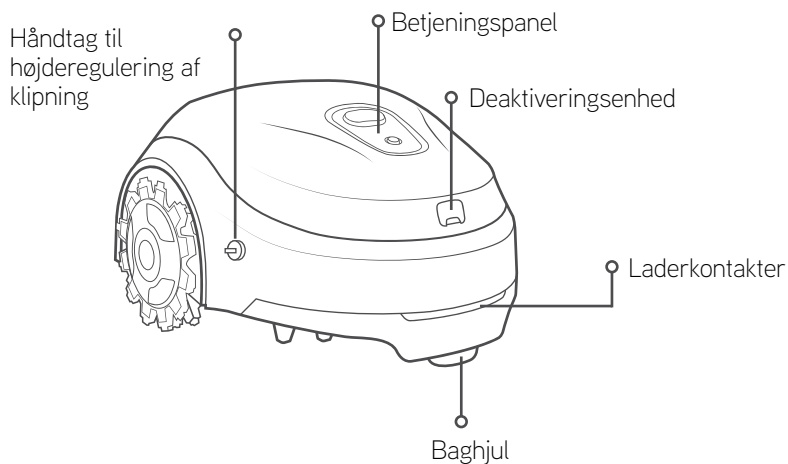

Visning nedefra

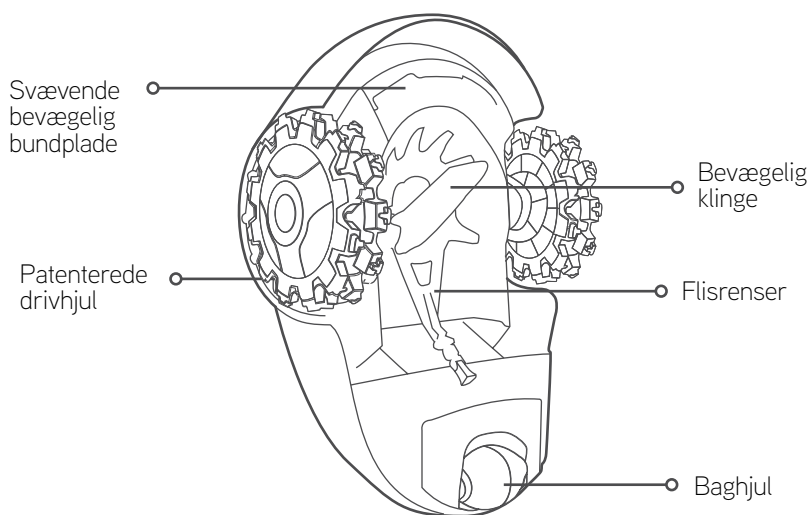

Betjeningspanel



Låseindikation:

Orange

Konstant orange:
børnesikring aktiv



Orange

Blinker orange:
tyverisikring aktiv



TÆND-SLUK indikator:

Grøn

Konstant grøn: Plæneklipperen
er tændt / plæneklipper er i drift



Grøn

Blinker grøn: Plæneklipperen
vender tilbage til ladestationen
/ plæneklipper kører til et
udgangspunkt



Grøn

Blinker hurtigt grøn (og bipper):
plæneklipperen kører ud fra
ladestationen



Grøn

Blinker langsomt grøn:
plæneklipperen sover



Rød

Blinker rød / konstant rød:
plæneklipperen har en fejl (se
afsnittet med fejlsøgning)

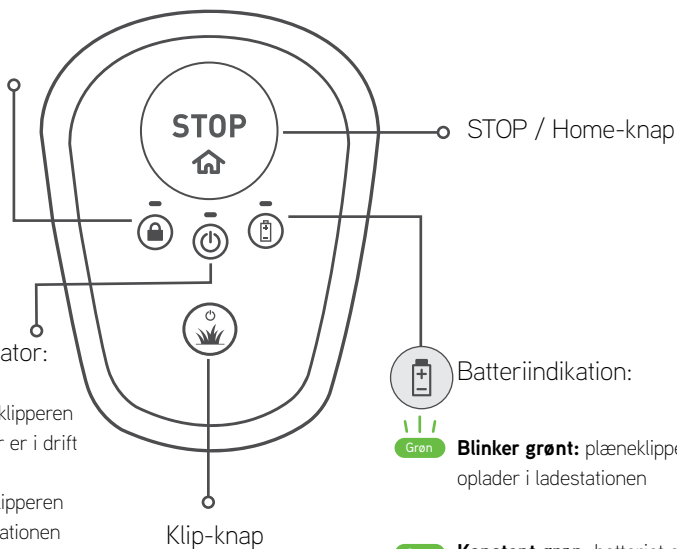

Batteriindikation:



Grøn

Blinker grøn: plæneklipperen
oplader i ladestationen



Grøn

Konstant grøn: batteriet er
helt opladt



Rød

Blinker rødt: batteriet
er næsten tomt, det er
snart nødvendigt med en
genopladning





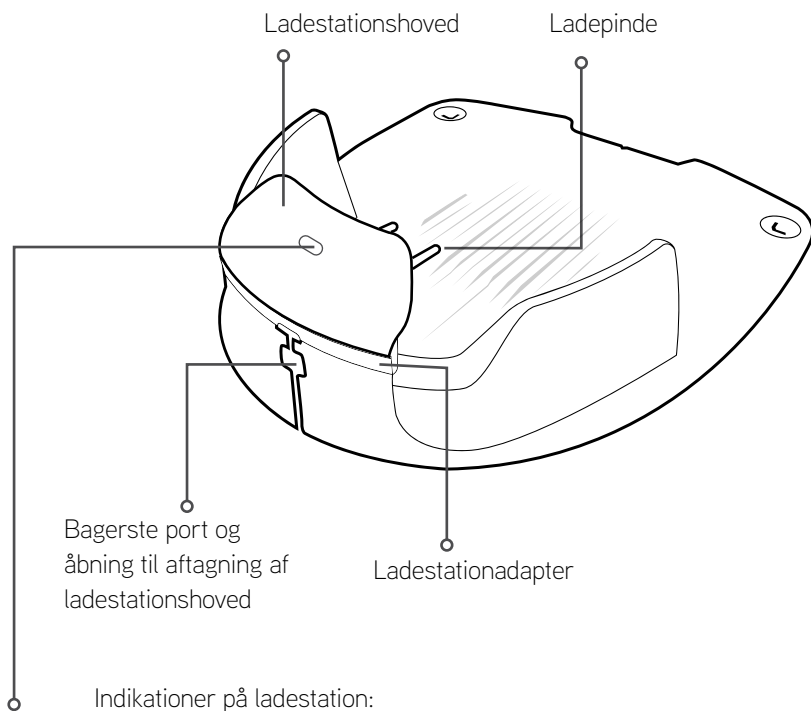

Rød

Konstant rødt: batteriet
er næsten tomt og skal
genoplades for at kunne
genoptage driften

Ladestation



Indikationer på ladestation:

-  **Konstant grøn:** signal til perimeterwiren er OK; plæneklipper er inde i ladestationen
-  **Blinker grønt:** signal til perimeterwire er OK; plæneklipperen er udenfor ladestationen
-  **Blinker hurtigt rødt:** perimeterwiren er ødelagt eller frakoblet
-  **Blinker langsomt rødt:** dårlig forbindelse til perimeterwiren eller for lang wire
-  **Konstant rødt:** defekt strømforsyning

2 Enkeltknapsbe- tjening

Før du går i gang



ADVARSEL

Efterlad ikke plæneklipperen uden opsyn, hvis mennesker (især børn) eller kæledyr er i nærheden af maskinen. Klip aldrig plænen, hvis der er mennesker (især børn) eller kæledyr i nærheden.

- Indtil klippehøjden til det ønskede niveau. Det anbefales at indstille klippehøjden til det maksimale under den første klipning eller i starten af en sæson, og derefter gradvist at reducere det til det ønskede niveau.

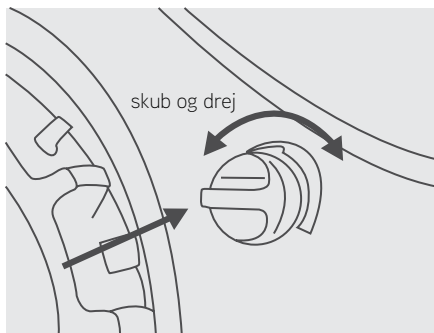

For at indstille klippehøjden, skub og drej på håndtaget til klippehøjdejustering i den ønskede retning:

- I betyder laveste klippehøjde (15 mm)
- IIII betyder højeste klippehøjde (60 mm)



- Din plæneklipper er designet til hyppig klipning i den ønskede højde
- Sørg for, at dit græs er klippet til en maks. højde på 40 mm inden første anvendelse



FORSIGTIG

Rens plænen for sten, nedfaldne grene og andre fremmedlegemer inden plæneklipperen anvendes. Den begrænsede garanti på din plæneklipper dækker ikke skader forårsaget af genstande, der er efterladt på plænen.

Start systemet op

For at starte din plæneklipper, tryk og hold Mow-knappen inde i 2 sekunder, indtil TÆND/SLUK-indikatoren er tændt.

Hvis du skal slukke for plæneklipperen, tryk og hold Mow-knappen inde i 2 sekunder, indtil TÆND/SLUK-indikatoren slukker.

Bemærk: Hvis tyverisikringen er aktiveret, skal du låse din Robomow op via mobilapp inden du kan slukke den.

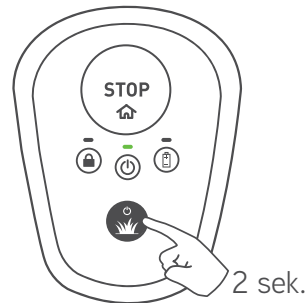

Aktivering af børnesikring

Børnesikringen forhindrer utilsigtet anvendelse af plæneklipperen af børn. Når børnesikringen er aktiveret, kræver plæneklipperen en speciel tastekombination for at starte en klipping eller køre tilbage til sin ladestation.

For at aktivere børnesikringen, tryk og hold Mow + STOP-knappen inde samtidigt i 6 sekunder.

For at deaktivere børnesikringen, tryk og hold Mow + STOP-knappen inde samtidigt i 6 sekunder.

Alternativt kan børnesikringen bekvemt aktiveres og deaktiveres via mobilappen.

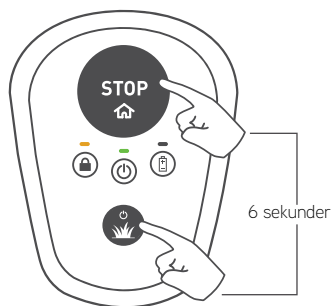

Start en klipping

Det er supernemt at starte en klipping!

Hvis du ønsker at starte en **manuel klipping**, er alt hvad du behøver at gøre at trykke på Mow-knappen én gang.

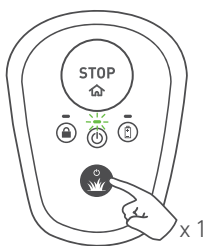

Hvis varigheden af den almindelige klipping (afhænger af din plæneklippermodel) er for lang til din plæne, kan du starte en halftids-klipping ved at trykke to gange på Mow-knappen.

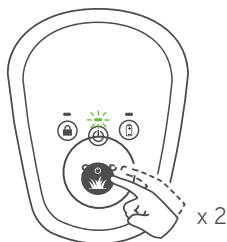

Når børnesikringen er aktiveret, kræves der en speciel tastekombination af knapperne for at starte en klipping. Hold STOP-knappen nede og tryk på Mow-knappen en gang for at låse børnesikringen op i 2 sekunder. Låseindikationen vil midlertidigt være slukket. Nu kan du starte en klipping, som beskrevet ovenfor. Så snart klippingen er startet, vil børnesikringen automatisk låses igen.

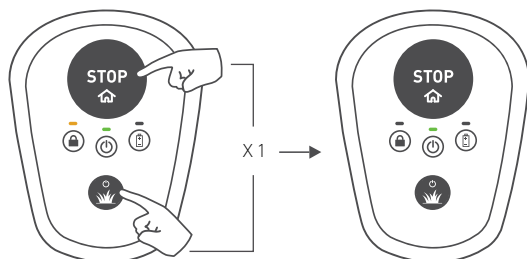

Stop en klipning

For at stoppe enhver aktuel drift, tryk på STOP / -knappen.

Send plæneklipperen til dens ladestation

For at sende plæneklipperen til dens ladestation, tryk på STOP / -knappen, når plæneklipperen er inde på plænen.

Hvis børnesikringen er aktiveret, se afsnittet "Start en klipning" ovenfor for en midlertidig oplåsning. Tryk derefter på STOP / -knappen for at sende plæneklipperen til dens ladestation. Børnesikringen vil låse igen automatisk.

Automatisk opladning

Når en klipning er overstået, vender plæneklipperen automatisk tilbage til ladestationen til opladning for at være klar til den næste drift.

Hvor ofte skal græsplænen klippes?

Varigheden af klipningen afhænger af sæson og græsplænenes størrelse.

Vi anbefaler følgende klippevarighed en gang om ugen i højsæsonen afhængigt af plænestørrelse.

Når du registrerer din plæneklipper via appen, vises standardklippeplanen i henhold til den definerede plænestørrelse.

Plænestørrelse*	Aktive dage	Antal daglige operationer
0 -100 m ²	Man, ons, fre	1
100 – 200 m ²	Man – Lør	1
200 – 300 m ²	Man – Lør	2
300 – 400 m ²	Man – Lør	3
400 – 500 m ²	Man – Lør	3
500 – 600 m ²	Man – Lør	4
600 – 700 m ²	Man – Lør	4

(*) Kontroller den anbefalede plænestørrelse i din plæneklippers specifikationer



For at opnå det bedste udseende af din græsplæne anbefaler vi, at fordele klippetider jævnt mellem så mange dage om ugen som muligt.



Yderligere valgmuligheder med mobilapp

Din plæneklipper har smart-tilslutning. Den leveres med en indbygget Bluetooth LE (Low Energy) enhed, der giver dig mulighed for at styre din plæneklipperen fra din smartphone.

Vores gratis mobilapp giver dig mulighed for at opleve din plæneklipper på en helt anden måde!

Du kan downloade appen fra Google Play Store (Android) eller fra Apple AppStore (iOS). Efter download kan du registrere din plæneklipper og nyde meget mere

Med appen kan du tilgå nye spændende funktioner på din lille, smarte robotplæneklipper:

- **Indstilling af automatisk klipningskema**

- Aktivering af tyverisikring
- Definere yderligere udgangspunkter
- Manuel kørsel af din plæneklipper
- Klipperdiagnostik
- Undgå forstyrrelser ved at ændre signaltype
- Tænd "Energisparer"-tilstanden for at minimere strømforbruget for at overholde CEC/DoE-reguleringen.
- Geo-fence og push-notifikationer på modeller udstyret med et GSM-modul.

*Søg efter Robomows App i Google Play og App Store.

4

Vedligeholdelse af din plæneklipper

Periodisk vedligeholdelse



ADVARSEL

Risiko for alvorlig kvæstelse og skade!

Sluk altid for plæneklipperen, inden den løftes. Klingen er meget skarp. Den kan forårsage alvorlige snitsår eller flænger. Brug altid solide handsker, når du arbejder med eller omkring klingen. Anvend ALDRIG en beskadiget eller knækket klinge. Slib ALDRIG klingen.

En gang om måneden:

- Tjek undersiden af plæneklipperen. Rengør om nødvendigt. Skrab forsigtigt det opsamlede græs væk (ved hjælp af en lille pind eller lignende) fra undersiden af den bevægelige bundplade.
- Tjek perimeterwiren og tilføj pløkker hvis den er løs og ikke er fastgjort mod jorden. I tilfælde af sæsonskifte på plænen, sørg for at justere wiren tilsvarende.
- Tjek ladestationen, rengør den for mudder og snavs så en korrekt docking er mulig.



VIGTIGT!

Anvend ALDRIG en højtryksspuler til at rengøre plæneklipperen. Væske kan skade dele. Anvend kun blæser eller våd klud til at aftørre overfladen.



For at sikre korrekt vedligeholdelse af din plæneklipper, så den altid holdes i topform, anbefales det at få den eftersat hos et autoriseret værksted inden vinteropbevaring.

* se senere i manualen

Anvendelse af deaktiveringsenheden

- Udtagning af deaktiveringsenheden vil forhindre enhver i at betjene din plæneklipper. Plæneklipperen fortsætter med at oplade mens den er i ladesationen.

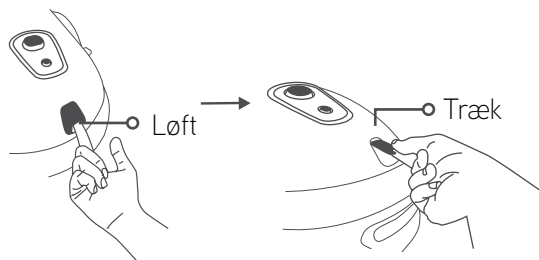

- Hvis deaktiveringsenheden er trukket ud, vil den aktuelle drift straks standses, låseindikationen vil blinke tre gange og LED-indikatoren for TÆND/SLUK slukker.
- Hvis der trykkes på en knap på plæneklipperens betjeningspanel, vil låseindikationen blinke tre gange for at angive, at deaktiveringsenheden mangler.
- Hvis tyverisikringen er aktiveret, vil den være aktiv selv hvis deaktiveringsenheden er fjernet.

Udskiftning af klingens

1. Fjern deaktiveringsenheden.

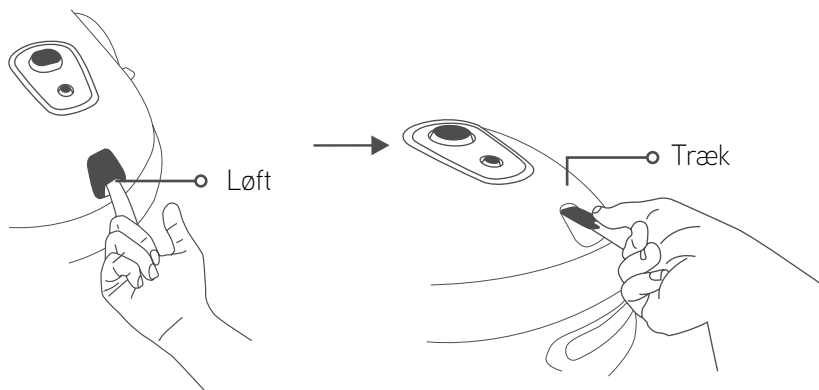

2. Sluk for plæneklipperen ved at trykke på Mow-knappen i 2 sekunder.



3. Benyt kraftige handsker og placér RoboTool over klingen, så det dækker hele klingen.

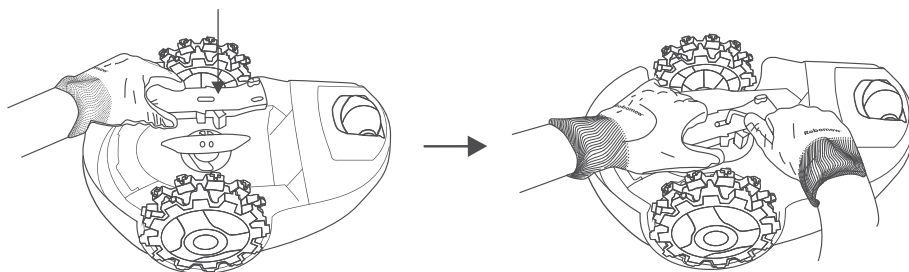

4. Anvend den medfølgende unbrakonøgle (leveres med en udskiftningsklinge) til at skrue skrueerne ud mens du holder klingen fast med RoboTool.

5. Udskift klingen med en ny (Varenr. MRK9100A/MRK9100W).

6. Sørg for at stramme begge skruer stramt.

Vinteropbevaring

Plæneklipperen

- Oplad plæneklipperen helt i ladestationen
- Sluk for plæneklipperen ved at trykke på Mow-knappen i 2 sekunder.
- Opbevar plæneklipperen i indendørs tørre forhold ved temperaturer over 0°C.

Ladestation

- Vinteropbevaring er ikke påkrævet for en ladestation. Den kan blive på plænen i vinterperioden.
- Det anbefales at frakoble strømforsyningen fra stikkontakten under vinteropbevaringsperioden.

Vinterservice

- For at sikre korrekt vedligeholdelse af din plæneklipper så den altid holdes i topform, anbefales det at få den eftersat hos et autoriseret værksted inden vinteropbevaring.
- Vinterservice inkluderer fx rengøring af plæneklipperens dele og dækkappen, kontrol for slidte dele (fx klinger, drivhjul og andre bevægelige dele) og udskiftning af dem ved behov, test af plæneklipperens funktioner og sikkerhedskomponenter, kontrol af batteriet og indlæsning af nyeste softwareversion, sandsynligvis med nye funktioner.



Udskiftning af batteri

1. Sørg for at plæneklipperen ikke er i ladestationen.
2. Sluk for plæneklipperen ved at trykke på Mow-knappen i 2 sekunder.
3. Fjern deaktiveringsenheden.
4. Brug kun et batteri som er angivet af producenten som en passende udskiftning og sørg for at du bruger den rigtige type (Li-Ion) til din maskine.
5. Advarsel! Brug ikke et ikke-genopladeligt batteri.
6. For retningen af batteriet med hensyn til polaritet og udskiftningsmetode henvises der til instruktionerne der følger med udskiftningsbatteriet eller til vores online Kundeservice.
7. For instruktioner om hvordan et lækende batteri skal håndteres henvises der til afsnittet "Batterier" i de medleverede sikkerhedsanvisninger.
8. Miljøbeskyttelse:
 - a. Fjern batteriet fra apparatet inden det smides ud.
 - b. Batteriet skal bortskaffes på sikker vis.
 - c. For yderligere bortskaffelses-anvisninger, se afsnittet "Produktets slutbrug" i de medfølgende sikkerhedsanvisninger.

5 Fejlfinding

Enkle fejlfindingstrin

Ved fejl vil Tænd/Sluk-indikatoren på plæneklipperen lyse rødt. Tryk på en vilkårlig knap for en valgfri lydangivelse af fejlen. Tabellen herunder vil henvise dig til den relevante forhåndsregel.

Antal bip	TÆND-SLUK indikatoren	Betydning	Korrigerende handlinger
•	Blinker rødt	Plæneklipper krydset udenfor / plæneklipper sidder fast / løftehandling registreret/ forkert wireforbindelse	<ul style="list-style-type: none">• Tjek at perimeterwiren ikke er for tæt på plænekanten og ikke er placeret på en skråning.• Anbring plæneklipperen tilbage på plænen eller væk fra denne specifikke placering og genoptag driften.• Tjek plænen for huller. Fyld op med jord og udjævn.• Ombyt wireforbindelser på ladestationshovedet
••	Blinker rødt	Tjek klingens / overophedning af klippemotor	<ul style="list-style-type: none">• Fjern deaktiveringsenheden og undersøg klingens fremmedlegemer eller snavs, der forhindrer den i at dreje rundt.• Sæt klippehøjden op.
•••	Blinker rødt	Intet wiresignal / venter på signal / wiren er klippet over	<ul style="list-style-type: none">• Bekræft at strømforsyningen er koblet til stikkontakten.• Tjek strømforsyningens og perimeterwires forbindelse til ladestationen.• Tjek indikationerne på ladestationen. Hvis wiren er klippet, reparer den med de medfølgende wirestik.

Antal bip	TÆND-SLUK indikatoren	Betydning	Korrigerende handlinger
• • • •	Blinker rødt	Kontrollér drivhjul / overophedning af drivmotor	<ul style="list-style-type: none"> Fjern deaktiveringsenheden, og kontroller drivhjulene, og fjern græs eller andre genstande.
Ingen.	Blinker rødt (to LED'er)	Ingen strømforsyning / opladningsproblemer	<ul style="list-style-type: none"> Bekræft at strømforsyningen er koblet til stikkontakten. Tjek at der er god forbindelse fra strømforsyningen til ladestationen. Rengør opladningsstikbenene.
Ingen.	Konstant rødt	Anden fejl	<ul style="list-style-type: none"> Tjek mobilapp* eller ring efter service.

(*) Alle fejl og tilhørende korrigerende handlinger kommunikerer og er også beskrevet i app'en.

Specielle meddelelser

Indikation	Betydning
Periodiske biplyde + TÆND/SLUK LED lyser rødt	Plæneklipperen er blevet løftet eller sat på højkant.
Fejlmeldingslyden + batteriets LED-indikator blinker rødt to gange	Forsøg på klipning med lavt batteri. Batteriet skal oplades først.
Fejlmeldingslyden + låsefunktionens LED-indikator blinker to gange	Forsøg på klipning mens børnesikringen er aktiveret. Tryk Mow og STOP knapperne for at låse op børnesikringen midlertidigt. Tryk nu på Mow en eller to gange for at starte klipningen.
Fejlmeldingslyden + låsefunktionens LED-indikator blinker tre gange	Forsøg på klipning mens tyverisikringen er aktiveret. Lås først plæneklipperen op med en registreret mobilenhed.
ON / OFF LED & Batteri LED blinker rødt sammen, når der trykkes på Mow-knappen	Batteriniveauet er for lavt til at tænde plæneklipperen. Skal fortsat lade op.
Låse LED blinker tre gange mens TÆND/SLUK LED er slukket	Deaktiveringsenheden er fjernet. Indsæt deaktiveringsenheden for at betjene plæneklipperen.

Genstarter din robot

Hvis din plæneklipper af en eller anden grund skal genstartes, skal du blot slukke for den ved at trykke på 'Power' -knappen i 2 sek..

Gendan fabriksindstillingerne på plæneklipperen

Hvis det er nødvendigt at gendanne fabriksindstillingerne på plæneklipperen, kan du gøre det ved at trykke på Mow knappen i mere end 10 sekunder (indtil du hører et langt bip, og alle LED-indikatorer begynder at blinke), mens plæneklipperen er slukket.

6 Ofte stillede spørgsmål (FAQ)



Plæneklipperen kan ikke docke ordentligt og rammer nogle gange ved siden af ladestationens kontakter.

Indgangen til ladestationen er ikke jævn. Fyld hullerne med jord for at udglatte plænen omkring ladestationen, så det er let at køre ind. Sørg for at perimeterwiren er udlagt i henhold til installationsvejledningen. Sørg for at ladestationen er anbragt på et relativt jævnt underlag.



Dårligt klipperesultat

Klingen kan være sløv. Fjern deaktiveringsenheden. Tag kraftige handsker på og undersøg klingen. Udskift efter behov. Undgå at klippe vådt græs. Den bedste klipning med plæneklipperen opnås, når græsset er tørt. Det anbefales, at undgå at klippe i de tidlige morgentimer.



Pletvis og ujævn klipning

Den indstillede klippetid er for kort. Øg den tid din plæneklipper kører på græsplænen. Tilføj yderligere operationer om dagen (afhængigt af model) eller tilføj startpunkter for en mere ensartet dækning.



Der går lang tid, før plæneklipperen forlader ladestationen.

Brug mobilappen, klik på ikonet nederst til højre for plæneklipperen for at åbne infoskærmen for at forstå hvorfor plæneklipperen ikke forlader ladesationen.



Plæneklipperen kører ofte ind i faste plænekanter (f.eks. et hegn)

Flyt perimeterwiren til en afstand på 47/18.5" cm fra enhver fast kant (som et hegn) ved plænenes kant.



Plæneklipperen larmer meget

Klingen kan være beskadiget eller ubalanceret. Sørg for at plænen er fri for grene, sten eller andre genstande som kan beskadige klingen. Udskift klingen hvis nødvendigt.

Appendiks A

Yderligere installationsmuligheder

1. Intern hjørneinstallation.

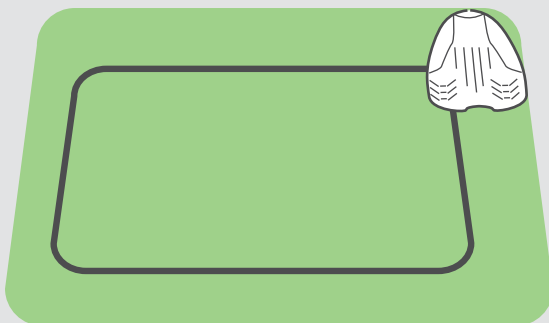

Se vores online
hjælpecenter fra
mobilappen for
at få yderligere
information.

2. Ekstern hjørneinstallation

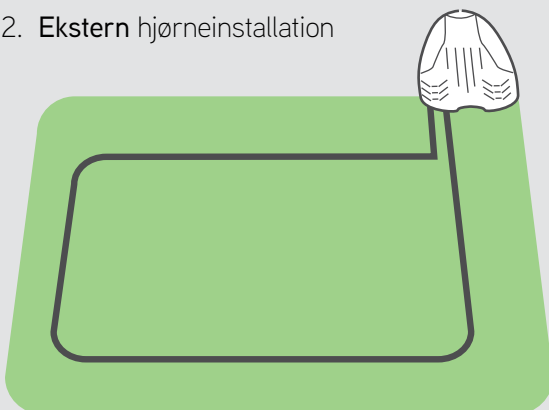

For yderligere
information, se nærmere i
din online Kundeservice.

Kræver
konfiguration af
startpunkter via
appen

Appendiks B Sekundære områder

Tilstødende sekundære områder

Hvis din græsplæne har yderligere områder, der er forbundet med en passage og plæneklipperen er i stand til at køre igennem den, skal området oprettes som følger:

- Den mindste afstand mellem wirene i sådan en passage skal være 15 cm
- Den mindste bredde af en sådan en passage skal være 80 cm / 2.5ft

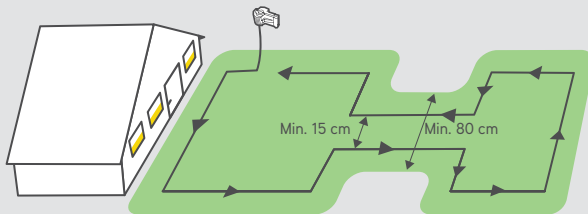

Adskilte sekundære områder

Hvis din græsplæne har områder, der er helt adskilt (ved et hegn, fortov, gangsti, mv.), så kan du udvide perimeterwiren til at dække sådanne sekundære områder, som vist på billedet nedenfor.

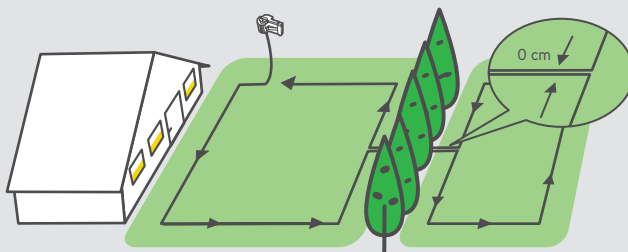

Appendiks C Grundbetjening

Hvad skal der gøres Hvordan gøres det

Tænd/Sluk

Hold



i 2 sekunder

Start normal klipning (op til 2 timer)

Tryk



én gang

Start kortvarig klipning (60 min.)

Tryk



to gange

Send plæneklipperen tilbage til ladestationen

Tryk



når inaktiv

Hyppige indikationer:

Blinker grønt: plæneklipper oplader i ladestationen.

Blinker rødt: Der er en fejl; se i afsnittet "Fejlsøgning" i denne vejledning eller tilslut mobilappen for yderligere information.

Blinker hurtigt rødt:

Perimeterwiren er skåret. Tjek forbindelsen på perimeterwiren til Ladestationen. For yderligere hjælp til at finde et wirebrud, se nærmere i din online Kundeservice.

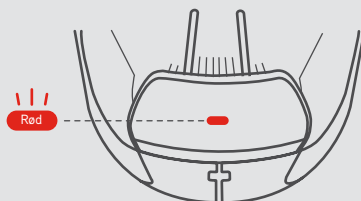
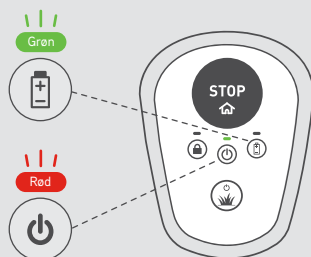



MTD Products Aktiengesellschaft Industriestraße 23 | 66129 Saarbrücken | Tyskland

robomow.com 