

NÁVOD K POUŽITÍ

RT



Originální návod k obsluze

Bezpečnost především 3

Instalace 17

Informativní příručka 42

Bezpečnost především

DŮLEŽITÉ!

PŘED POUŽITÍM SI POZORNĚ PŘEČTĚTE TENTO NÁVOD
A BEZPEČNOSTNÍ POKYNY. UCHOVEJTE JE PRO BUDOUCÍ POUŽITÍ.

1 Bezpečný provoz

2 Definice symbolů

3 Bezpečnostní funkce

Příloha A – Návod k vyjmutí baterie

Tento produkt je nezávislá robotická sekačka napájená dobíjecí lithium-iontovou baterií a zahrnuje i základní stanici.

Sekačka sama opustí základní stanici, poseká váš trávník a vrátí se zpět do základní stanice, aby dobila baterii.

Hranice sečení („virtuální stěna“) se vymezení pomocí předem nataženého obvodového drátu připojeného k základní stanici. Drát se položí podél okrajů trávníku a kolem objektů, kterým se má robotická sekačka vyhnout.

Sekačka se náhodně pohybuje po pracovní ploše vytyčené obvodovým drátem.

Sekačka je vybavená rádiovými moduly Bluetooth a GSM (platí pro vybrané modely).



Sekačku nesmí používat ani obsluhovat děti. Děti mějte vždy pod dohledem.

Tato příručka obsahuje původní pokyny výrobce v souladu se směrnicemi 2006/42/ES a 2014/53/EU. Popisy se mohou týkat modelů, které nejsou v České republice dostupné.

V příručce se používají pojmy definované níže.

Přední a zadní strana sekačky:

Přední strana sekačky se nachází naproti červenému ovladači STOP. Je ve směru, ve kterém sekačka jezdí. Na přední straně jsou umístěna tlačena kola.

Na zadní straně sekačky je umístěn červený ovladač STOP a poháněná kola pojezdu.

Levá a pravá strana se určují při pohledu od zadní strany směrem k přední straně sekačky.

Bezpečnostní pokyny



NEBEZPEČÍ

Označuje situace, kdy hrozí smrt nebo vážný úraz.



VAROVÁNÍ

Označuje situace, kdy může dojít k smrtelnému nebo vážnému úrazu.



POZOR

Označuje situace, kdy může dojít k lehkému nebo středně těžkému zranění, hmotným škodám nebo poškození produktu.



Označuje informace o správném používání produktu a předcházení možným provozním poruchám.

Důležité bezpečnostní informace



VAROVÁNÍ

Odpovídáte za:

- Omezení používání této sekačky na osoby, které si přečetly varování a pokyny uvedené v této příručce a na sekačce, porozuměly jim a budou je dodržovat.
- Informování svých sousedů o tom, že máte v provozu robotickou sekačku a že při vstupu na váš trávník za jejího provozu jim hrozí zranění.



NEBEZPEČÍ

Napájecí zdroj vždy zapojte do vnitřní elektrické zásuvky chráněné před povětrnostními vlivy a jištěné proudovým chráničem pro reziduální proud (RCD) s aktivčním proudem do 30 mA. Postupujte podle místních elektroinstalačních předpisů.



VAROVÁNÍ

Než sekačku zvednete nebo naklopite, počkejte, dokud se její nože zcela nezastaví. Rotujících nožů se za žádných okolností nedotýkejte.



NEBEZPEČÍ

Nevyměňujte napájecí kabel! Pokud je kabel poškozený, je nutné vyměnit celý napájecí zdroj. Poškozený napájecí kabel nepřipojujte ke zdroji a nedotýkejte se ho – hrozí úraz elektrickým proudem.

Pod sekačku se nesmí dostat žádné napájecí kabely – hrozí jejich poškození.



POZOR

Za bouřky odpojte obvodový drát od základní stanice a zástrčku napájecího zdroje vytáhněte ze síťové zásuvky.

Bezpečný provoz

A. Obecné informace

1. Než začnete sekačku sestavovat nebo používat, přečtěte si veškeré pokyny uvedené přímo na ní i v příručce, ujistěte se, že jim rozumíte, a dodržujte je. Tuto příručku uschovejte na bezpečném místě pro případ budoucího použití nebo pro účely objednávání náhradních dílů.
2. Seznamte se se všemi ovládacími prvky a jejich správným používáním.
3. Informujte sousedy o tom, že máte robotickou sekačku a že jim v případě vstupu na váš trávník, když je sekačka v provozu, hrozí úraz.
4. Pokud je váš trávník volně přístupný z ulice nebo pozemku souseda, nenechávejte sekačku bez dozoru, aby se jí během provozu nedotýkaly nepovolané osoby. Trávník případně oplotte, aby se na něj během provozu sekačky nedostaly nepovolané osoby.
5. Nedovolte dětem do 14 let dálkově ovládat sekačku pomocí příslušné mobilní aplikace. Děti starší 14 let si musí přečíst pokyny a porozumět principům bezpečného provozu uvedeným v této příručce a na sekačce. Zároveň je nutné dát jim jasné pokyny k provozu a nenechávat je při něm bez dohledu dospělé osoby.
6. Dětem, osobám s omezenými fyzickými, smyslovými nebo mentálními schopnostmi nebo osobám, které se neseznámily s těmito pokyny, nikdy nedovolujte provozovat robotickou sekačku.
7. V případě okolností, které nejsou popsány v této příručce, postupujte opatrně a zvažujte všechny případné důsledky svých kroků. Požádejte o pomoc pracovníka zákaznické podpory.
8. Tato sekačka je vysoce přesný elektrický stroj, který není určený ke hraní. Proto ji vždy používejte s maximální opatrností. Účelem této sekačky je výhradně sekání trávy. Nepoužívejte ji k žádným jiným účelům.

B. Příprava před použitím



PŘED PRVNÍM POUŽITÍM JE SEKAČKU NUTNÉ NEPŘETRŽITĚ NABÍJET PO DOBU 48 HODIN.

1. Obvodový drát je nutné instalovat podle pokynů v návodu.
2. Důkladně prohlédněte prostor, kde se má sekačka používat. Odstraňte všechny kameny, tyče, dráty, hračky a další předměty, které by mohly poškodit nože nebo by mohly noži odhozeny. Odhozené předměty mohou způsobit vážná zranění.
3. Když je sekačka v provozu, musí být všechny osoby i zvířata mimo její dosah uvnitř budovy. Pokud do prostoru sekání vstoupí jakákoli osoba, sekačku okamžitě zastavte.
4. Při bouřce umístěte sekačku pod střechu a odpojte ji od elektrické sítě.

C. Provoz



VAROVÁNÍ

Sekačka nesmí být v provozu bez dozoru, pokud víte, že se v její blízkosti budou pohybovat domácí zvířata nebo jakékoli osoby včetně dětí.

1. Vaše robotická sekačka je elektrický stroj, který může být nebezpečný. Buďte opatrní a řiďte se veškerými bezpečnostními pokyny a výstrahami.
2. V případě nehody nebo poruchy během provozu okamžitě stiskněte červený ovladač STOP.
3. Pokud dojde k poškození, opotřebením nebo nefunkčnosti některé části nebo bezpečnostního prvku sekačky, výrobek nepoužívejte.
4. Kdyžkoli se chystáte sekačku zvedat, zbavovat předmětů, které blokují její chod nebo otáčení kol, případně ji seřizovat, vyjměte z ní blokovací zařízení. Při aktivaci blokovacího zařízení se odpojí napájení pojezdových kol a nožů.
5. Sekačku nikdy nezvedejte ani nepřenášejte, pokud se kola otáčejí nebo je nůž v pohybu. Nedotýkejte se nožů, dokud se zcela nezastaví.
6. Sekačku nepoužívejte k jiným účelům, než je sekání trávy.
7. Nikdy nezkoušejte přemístit bezpečnostní prvky ani neodstraňujte kryty sekačky. Hrozí úrazy v důsledku kontaktu s rotujícím nožem. Sekačka je vybavena bezpečnostními snímači.
8. Sekací nože se po sepnutí bezpečnostního snímače nebo po stisknutí červeného ovladače STOP otáčejí ještě asi dvě (2) sekundy. Do prostoru nožů nikdy nezasahujte žádnou částí těla, dokud si nejste jisti, že se nože zastavily.
9. Pokud sekačka začne neobvykle vibrovat, zastavte motor a okamžitě zjistěte příčinu. Vibrace většinou znamenají problém.
10. Pokud používáte dálkové ovládání, sekačku seřizujete nebo opravujete, používejte ochranné brýle. Odhozené předměty mohou způsobit vážné zranění očí.
11. Pokud jsou bezpečnostní prvky nebo kryty sekačky poškozené, nepoužívejte ji. V opačném případě hrozí úraz.
12. Do prostoru rotujících částí nebo pod sekací sestavu nezasahujte rukama ani nohama. Při kontaktu s nožem hrozí amputace končetin.
13. Vyhýbejte se díram, vyjetým kolejím, hrbolům, kamenům a dalším skrytým překážkám. Nerovný terén nebo skryté překážky mohou způsobit úraz nebo poškození sekačky. Ve vysoké trávě mohou být skryté překážky.
14. Vaše sekačka je navržena k sekání běžných trávníků do výšky 15 cm. Vyšší porosty (např. pastviny) sekačkou nesekejte.
15. Nepoužívejte sekačku bez zavřených krytů.

16. Týdenní program nastavte tak, aby sekačka pracovala, když se v její blízkosti nepohybují žádné osoby. S plánováním provozních hodin vám pomůže návod k jednorázové instalaci v mobilní aplikaci.
17. Pokud je napájecí kabel sekačky poškozený, nepřipojujte ho ke zdroji napětí ani se ho nedotýkejte. Nejprve ho vždy odpojte od napájení – v opačném případě hrozí úraz elektrickým proudem.
18. Pod sekačku se nesmí dostat žádné napájecí kabely – hrozí jejich poškození. V případě poškození napájecího kabelu hrozí úraz elektrickým proudem. Pokud je kabel poškozený nebo zachycený, odpojte ho od sítové zásuvky.
PŘED ODPOJENÍM NAPÁJENÍ SE KABELU NEDOTÝKEJTE.
Pokud je napájecí zdroj umístěn venku, nepoužívejte ho nebo ho odpojte, jakmile je teplota mimo rozsah 0–40 °C. V opačném případě hrozí požár.
19. Sekačku ovládejte ručně, pouze pokud ji vidíte. Pokud sekačku ovládáte ručně, buďte od ní ve vzdálenosti do 6 metrů.
20. Vyhybte se přesahům, udržujte rovnováhu, především na svazích. Při provozu sekačky neběhejte.

D. Děti

1. Tragickým nehodám se vyhnete, pokud zajistíte, aby na trávníku nebyly děti. Sekačka a její provoz děti často zajímá. Možných nebezpečí si nemusí být vědomy. Nikdy nepředpokládejte, že děti zůstanou na místě, kde jste je naposledy viděli. Nikdy nepředpokládejte, že se děti budou držet daleko od sekačky, která je v provozu.
2. Za provozu musí být sekačka pod dohledem odpovědného dospělého a veškeré další osoby a zvířata musí být uvnitř budovy. Pokud do prostoru sekání vstoupí jakákoliv osoba, sekačku zastavte.
3. Pokud do prostoru sekání vstoupí dítě nebo náhodný kolemjdoucí, sekačku zastavte.
4. Na sekačce se nesmí vozit děti. Sekačka není určena ke hraní.
5. Pokud je sekačka v provozu, na trávníku si nesmí hrát děti. Dětem jasně sdělte, že sekačka je nebezpečná a je nutné se jí vyhýbat.
6. Nedovolte dětem do 14 let dálkově ovládat sekačku pomocí příslušné mobilní aplikace. Děti starší 14 let si musí přečíst pokyny a porozumět principům bezpečného provozu uvedeným v této příručce a na sekačce. Zároveň je nutné dát jim jasně pokyny k provozu a nenechávat je při něm bez dohledu dospělé osoby.

E. Přeprava

Před přemístěním nebo přepravou sekačky postupujte podle následujících pokynů:

1. Stisknutím nebo vytažením červeného ovladače STOP zastavte sekačku.
2. K přemístění sekačky z jednoho místa na druhé můžete použít dálkové ovládání (je k dispozici jako mobilní aplikace).
3. Pokud se rozhodnete sekačku přenést:
 - Vypněte sekačku stisknutím tlačítka „OFF“. Zvedněte sekačku za rukojeť.
4. Sekačku vždy přenásejte tak, aby nože směřovaly od vás. Při zvedání nebo přenášení sekačky se vyhybte kontaktu s čepelí nožů.

F. Dálkové ovládání

1. K aplikaci je k dispozici samostatná uživatelská příručka. Postupujte podle všech varování a pokynů.
2. Sekačku provozujte podle pokynů v aplikaci a vždy od ní stůjíte v dostatečné vzdálenosti.
3. Pokud je sekačka v provozu, buďte od ní v bezpečné vzdálenosti. Než se k sekačce z jakéhokoli důvodu přiblížíte, vždy ji zastavte.
4. Pokud sekačku nasměrujete k sobě, buďte vždy velmi opatrní.
5. Sekačku ovládejte na dálku pouze za denního světla nebo při dobrém umělém osvětlení a neprovozujte ji na mokré trávě.
6. Sekačku nikdy neovládejte na dálku naboso, v sandálech, kluzkých nebo lehkých (např. plátěných) botách. Vždy noste pevnou obuv a dlouhé kalhoty. Na svahu dávejte pozor, abyste nespadli.

G. Baterie

1. Používejte pouze originální baterie dodávané výrobcem. Čísla dílů baterií jsou uvedena v letáku „Další informace“.
2. Zapečetěnou baterii neotvírejte, nepouštějte na zem ani nepoškozujte. Viditelně poškozenou, prasklou nebo deformovanou baterii nepoužívejte.
3. **BATERII SE NEPOKOUŠEJTE OPRAVOVAT ANI UPRAVOVAT!** Při pokusech o opravu hrozí vážné úrazy v důsledku výbuchu nebo zásahu elektrickým proudem. V případě úniku je uvolněný elektrolyt žíravý a toxický.
4. Baterii ani její součásti se nepokoušejte vyjmout nebo poškodit.
5. Baterie obsahují elektrolyty. V případě úniku elektrolytu z baterie je nutné přijmout následující opatření:
 - Styk s kůží: Neprodleně omyjte kontaktní plochu vodou a mýdlem.
 - Zasažení očí: Důkladně vyplachujte oči velkým množstvím čisté vody po dobu nejméně 15 minut. Oči nemněte.
 - Vyhledejte lékařskou pomoc.
6. Baterii nevhazujte do ohně. Články mohou explodovat.
7. Baterie je určena k nabíjení uvnitř sekačky. Musí být správně připojena k sekačce. Vždy používejte napájecí prvky dodávané se sekačkou. V případě nesprávného použití hrozí úraz elektrickým proudem, přehřátí nebo požár.
8. Baterii nepoužívejte k jinému účelu než k napájení příslušné robotické sekačky na trávu. Používání baterie k napájení jiných produktů je mimořádně nebezpečné.
9. Zajistěte dodržování všech příslušných zákonů a předpisů upravujících likvidaci baterií a ochranu životního prostředí. Další informace najdete v části „Likvidace dobíjecí baterie“ v této uživatelské příručce.
10. Při výměně baterie dbejte na správné umístění jejího konektoru. Obrácení polarity může způsobit poškození baterie a sekačky.

H. Provoz na svahu

1. Používání sekačky na všech svazích vyžaduje mimořádnou opatrnost. Pokud je zjevné, že sekačka nemůže na svahu udržet přilnavost s povrchem, je svah na sekání příliš strmý. Mokrá tráva přilnavost snižuje a může způsobit sklouznutí sekačky po svahu. V takových případech hrozí vážné úrazy nebo hmotné škody.
2. Před použitím sekačky na svahu změřte z bezpečnostních důvodů úhel sklonu. Měření sklonu pomocí vhodného zařízení proveďte před seřizením sekacích prvků nebo uvedením sekačky do provozu na svahu. K měření úhlu sklonu lze použít také aplikace chytrých telefonů. Pokud je sklon po obvodu větší než 17 stupňů (30 %), hrozí u modelů RT vyklouznutí z prostoru sekání.
3. Sekačku nepoužívejte k sekání na svazích se sklonem větším než 17 stupňů (30 %).
4. Pokud si nejste jisti stabilitou nebo přilnavostí sekačky, sekačku nepoužívejte. Vždy se ujistěte, že prostor určený k sekání splňuje všechny požadavky. Překlopení nebo převrácení sekačky může způsobit vážné úrazy nebo hmotné škody.
5. Sekačku udržujte ve vzdálenosti aspoň 1,2 metru od propadlin, struh, náspů nebo okrajů vodních ploch, abyste zajistili, že neopustí prostor určený k sekání. V opačném případě hrozí její poškození nebo vážné úrazy.

I. Údržba a speciální pokyny

1. Udržujte sekačku v dobrém stavu. Poškozené, opotřebené nebo vadné součásti vyměňte. Výrobní čísla dílů baterií, nožů a napájecích zdrojů jsou uvedena v letáku „Další informace“.
2. Sekačku nijak neupravujte – v opačném případě hrozí vážné úrazy.
3. Sekací nože jsou ostré. Při manipulaci čepele zabalte nebo použijte pracovní rukavice. Při výměně nožů postupujte s mimořádnou opatrností.
4. Kdyžkoli se chystáte sekačku opravovat, zbavovat předmětů, které blokují její nože nebo otáčení kol, případně ji kontrolovat, vyjměte z ní blokovací zařízení. Nikdy se nepokoušejte provádět údržbu nebo seřizovat sekačku, pokud je v provozu. Před čištěním, opravou nebo kontrolou vždy nejprve zkontrolujte, zda se nože a všechny pohyblivé části sekačky zastavily.
5. Po stisknutí červeného ovladače STOP by se nůž měl úplně zastavit do dvou (2) sekund. Pokud do dvou (2) sekund neuslyšíte, že se nože zastavily, je sekačku před dalším použitím nutné předat k opravě profesionálním technikem v autorizovaném servisu.
6. K čištění sekačky nikdy nepoužívejte vysokotlakou myčku nebo jiné podobné zařízení. Voda může poškodit součásti a programovatelný ovladač sekačky. Displej vyčistěte vlhkým hadříkem.
7. Vizually zkontrolujte nůž na možná poškození (např. nadměrné opotřebení, ohnutí, praskliny). K výměně nožů používejte pouze originální (OEM) díly od výrobce zařízení. Nože od jiných než OEM výrobců nemají odpovídající rozměry a mohou být nebezpečné.
8. Používání náhradních dílů, které neodpovídají původním specifikacím zařízení, může způsobit pokles výkonu a ohrožení bezpečnosti.
9. Po zasažení cizího předmětu nebo uvíznutí sekačku zastavte. Důkladně ji zkontrolujte na možná poškození. Před dalším spuštěním a provozem je nutné opravit veškerá poškození.
10. V prostorech kolem dětských hřišť, vodních ploch, míst sběru odpadu nebo veřejných komunikací zajistěte obvodový drát pevným předmětem (dřevo/kámen) vysokým aspoň 15 cm, aby bylo zaručeno, že sekačka nevyjede z vymezeného prostoru sekání.
11. Pokud sekačku používáte na otevřeném veřejném prostranství, je nutné rozmístit kolem oblasti sekání varovné značky s nápisy: „Automatická sekačka! Nepřibližujte se k zařízení! Zabraňte dětem v přístupu k sekačce!“
12. Podle potřeby čistěte nebo vyměňujte bezpečnostní štítky a štítky s pokyny.

J. Uložení na zimu

Sekačka

Sekačku plně nabijte v základní stanici. Sekačku vypněte. Sekačku vyčistěte a uložte ji do suchého vnitřního prostoru, kde teplota neklesá pod 0 °C.

Základní stanice

Pro uložení základní stanice na zimu neplatí žádné speciální pokyny. Během zimy ji můžete ponechat na trávníku.

Před uložením v zimním období se doporučuje odpojit napájecí zdroj ze síťové zásuvky.

Roční servis

Aby sekačka zůstala v dobrém stavu, doporučujeme před uložením na zimu nebo po něm nechat provést její servis u certifikovaného prodejce.

Rozsah ročního servisu se u jednotlivých poskytovatelů může lišit a bude zahrnovat všechny nebo některé z následujících prací: vyčištění dílů sekačky a sekací sestavy, kontrola opotřebení dílů (např. nože, kol a dalších pohyblivých dílů) a jejich výměna v případě potřeby, zkouška funkcí sekačky a bezpečnostních komponent, kontrola baterie a nahrání nejnovější verze softwaru, která může obsahovat nové funkce.

k. Konec životnosti produktu

1. Elektrická a elektronická zařízení nepatří na skládky odpadu. Sekačku a její příslušenství je na konci jejich životnosti nutné řádně zlikvidovat, aby byla zajištěna ochrana životního prostředí. Informace o správné likvidaci vám poskytne místní sběrný dvůr nebo obecní úřad. Řada obcí provozuje speciální sběrná místa na likvidaci baterií a elektronických zařízení.
2. Baterii ani sekačku nevyhazujte do netříděného komunálního odpadu.
3. Baterii nevhazujte do ohně.
4. Seznamte se s místními zákony a předpisy upravujícími likvidaci nebo recyklaci a dodržujte je. Pokyny k likvidaci najdete na konci části Stručné pokyny.
5. Před vyjmutím baterie odpojte sekačku od základní stanice.
6. Než přístroj zlikvidujete, musíte z něj vyjmout baterii. Postupujte podle pokynů v Příloze A.
7. Baterii je nutné zlikvidovat bezpečně.

Definice symbolů

Symbol	Popis
	<p>VAROVÁNÍ – PŘEČTĚTE SI NÁVOD K OBSLUZE.</p> <p>Před použitím sekačky si pozorně přečtěte veškeré bezpečnostní pokyny uvedené v příručce (příručkách) a na sekačce, ujistěte se, že jim rozumíte, a dodržujte je. V případě nedodržení těchto pokynů hrozí zranění nebo smrt. Návod uchovejte na bezpečném místě pro případné budoucí použití.</p>
	<p>NEBEZPEČÍ – HROZÍ AMPUTACE KONČETIN.</p> <p>Do prostoru sekacího ústrojí ani pod něj nezasahujte rukama ani nohama. Při kontaktu s nožem hrozí amputace končetin.</p>
	<p>VAROVÁNÍ – ZABRAŇTE ÚRAZŮM ZPŮSOBENÝM SRÁŽKOU NEBO STYKEM S NOŽEM. PŘI PROVOZU DODRŽUJTE BEZPEČNOU VZDÁLENOST OD STROJE.</p> <p>Sekačku nepoužívejte, pokud jsou v okolí děti nebo jiné osoby. Pokud chcete zabránit styku s nožem nebo odhození předmětu, zajistěte, aby v době provozu sekačky nebyly v jejím okolí žádné osoby. Když je sekačka v provozu, musí být všechny osoby i zvířata mimo její dosah uvnitř budovy. Pokud do prostoru sekání vstoupí jakákoliv osoba, sekačku zastavte.</p>
	<p>VAROVÁNÍ – ZABRAŇTE ÚRAZŮM V DŮSLEDKU ODHOZENÍ PŘEDMĚTU.</p> <p>Během provozu musí být všechny přihlížející osoby nejméně 5 metrů od sekačky. Z prostoru určeného k sekání odstraňte všechny kameny, tyče, dráty, hračky a jiné cizí předměty, které by nože sekačky mohly zachytit a odhodit. Nepoužívejte sekačku bez zavřených krytů a připojených, plně funkčních bezpečnostních zařízení.</p>
	<p>VAROVÁNÍ – ZABRAŇTE ÚRAZŮM ZPŮSOBENÝM SRÁŽKOU NEBO STYKEM S NOŽEM.</p> <p>Na sekačce se nesmí vozit děti. Sekačka není určena ke hraní.</p>
	<p>VAROVÁNÍ</p> <p>Před zahájením servisu sekačku vypněte.</p>
	<p>VAROVÁNÍ</p> <p>Před manipulací nebo zvedáním odstraňte blokovací zařízení.</p>
	<p>VAROVÁNÍ – POUŽÍVEJTE POUZE ORIGINÁLNÍ NAPÁJECÍ ZDROJ</p> <p>Neupravujte spoje napájecího zdroje! Používejte pouze originální napájecí zařízení dodávané výrobcem se sekačkou nebo jako náhradní díl. Příslušné číslo dílu najdete na štítku produktu. Při použití neoriginálního napájecího zdroje hrozí požár nebo poškození základní stanice a sekačky.</p>
	<p>K čištění sekačky nikdy nepoužívejte vysokotlakou myčku nebo jiné podobné zařízení. Voda může poškodit součásti a programovatelný ovladač sekačky. Displej vyčistěte vlhkým hadříkem.</p>

Bezpečnostní funkce



VAROVÁNÍ

Sekačka je vybavena řadou integrovaných bezpečnostních funkcí. Představuje však nebezpečné zařízení s ostrými noži, které může způsobit vážné poranění kohokoli, kdo s ní přijde do styku.

Pokud je sekačka v provozu, na trávníku nesmí být žádné osoby.

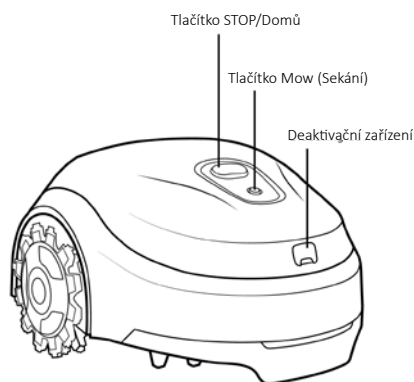

A. Dětská pojistka

Dětský zámek zabraňuje neúmyslnému spuštění sekačky náhodným stiskem jednoho z tlačítek. Sekačka se spustí pouze po stisknutí dvou tlačítek ve stanoveném pořadí. Pokud mohou do styku se sekačkou přijít děti do 6 let, je nutné aktivovat dětský zámek.

B. Zabezpečení proti krádeži (blokovací zařízení s přístupovým kódem)

Systémová ochrana proti krádeži brání nepovolaným osobám v používání nebo ovládání sekačky bez zadání platného kódu. Sekačka vás vyzve k zadání čtyřmístného kódu, který si sami nastavíte jako svůj osobní bezpečnostní kód (u modelů RT je k dispozici pouze v mobilní aplikaci). Důrazně doporučujeme tuto funkci aktivovat. Zabrání tak použití sekačky dětmi nebo osobami, které neznají správný postup nebo mají používání sekačky zakázané.

C. Senzor nadzvednutí

Pokud sekačku zvedáte ze země ručně, zastaví se její chod a otáčení nože do dvou (2) sekund.

D. Senzor náklonu

Pokud sekačku nakloníte směrem nahoru do svislé polohy, zastaví se její chod a otáčení nože do dvou (2) sekund.

E. Senzor nárazu

Sekačka dokáže za provozu rozpoznat překážky. V případě srážky s překážkou zastaví sekačka pohyb v příslušném směru, obrátí se od překážky a její chod a otáčení nože se zastaví do dvou (2) sekund.

F. Rychlé zastavení

Stisknutím červeného ovladače STOP kdykoli během provozu se sekačka a nože zastaví do dvou (2) sekund.

G. Vyjímatelné blokovací zařízení

Vytažením blokovacího zařízení znemožníte veškerý další provoz sekačky. Blokovací zařízení je nutné vytáhnout před každým zvedáním sekačky a prováděním jakéhokoli servisu.

H. Základní stanice / Obvodový spínač a obvodový drát

Sekačka nemůže fungovat bez obvodového drátu, který se instaluje a aktivuje pomocí základní stanice / obvodového spínače. V případě ztráty signálu obvodového drátu přestane sekačka pracovat.

Příloha A – Návod k vyjmutí baterie

Modely RT

1. Vyměňte blokovací zařízení.
2. Vypněte sekačku podržením tlačítka Mow (Sekání) na 2 vteřiny.
3. Přesuňte sekací sestavu do nejnižší polohy.
4. Používejte pracovní rukavice.
5. Otočte robot vzhůru nohama a zakryjte nože RoboToolem.
6. Zvedněte sekací sestavu a podložte ji rozpěrou.
7. Křížovým šroubovákem vyšroubujte dva šrouby, které drží kryt.
8. Dejte robot na kola a odstraňte kryt.
9. Odpojte baterii od sítě a vyjměte ji vycvaknutím západek.

**Pustíme se
do toho.
Sekat
budete co
nevidět.**



Instalace

Gratulujeme k nákupu nové sekačky!

Vaše nová sekačka se bude náhodně pohybovat v pracovním prostoru vymezeném obvodovým drátem. Tento druh náhodného pohybu zajišťuje dokonalé posečení vašeho trávníku po celé jeho ploše.

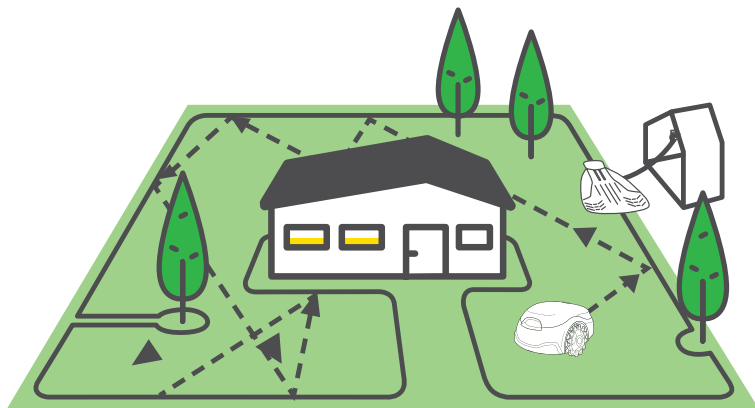

Na konci každého sečení se sekačka podél obvodového drátu automaticky vrátí k základní stanici, aby se nabila.

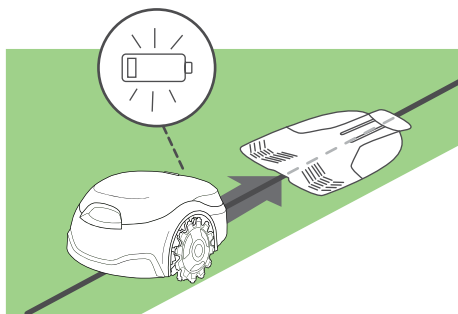

Po rychlé a snadné instalaci si budete moci užívat volného času, zatímco se váš nový pomocník postará o trávník.

Zjednodušení instalace

24 hodin před instalací drátu doporučujeme posekat trávník ještě jednou běžnou sekačkou a zalít jeho okraje.

Kam tedy míříme?

Správnou instalací sekačky zajistíte maximální účinnost a dokonalé výsledky. Má-li sekačka odvést perfektní práci, je nutné ji správně připravit.

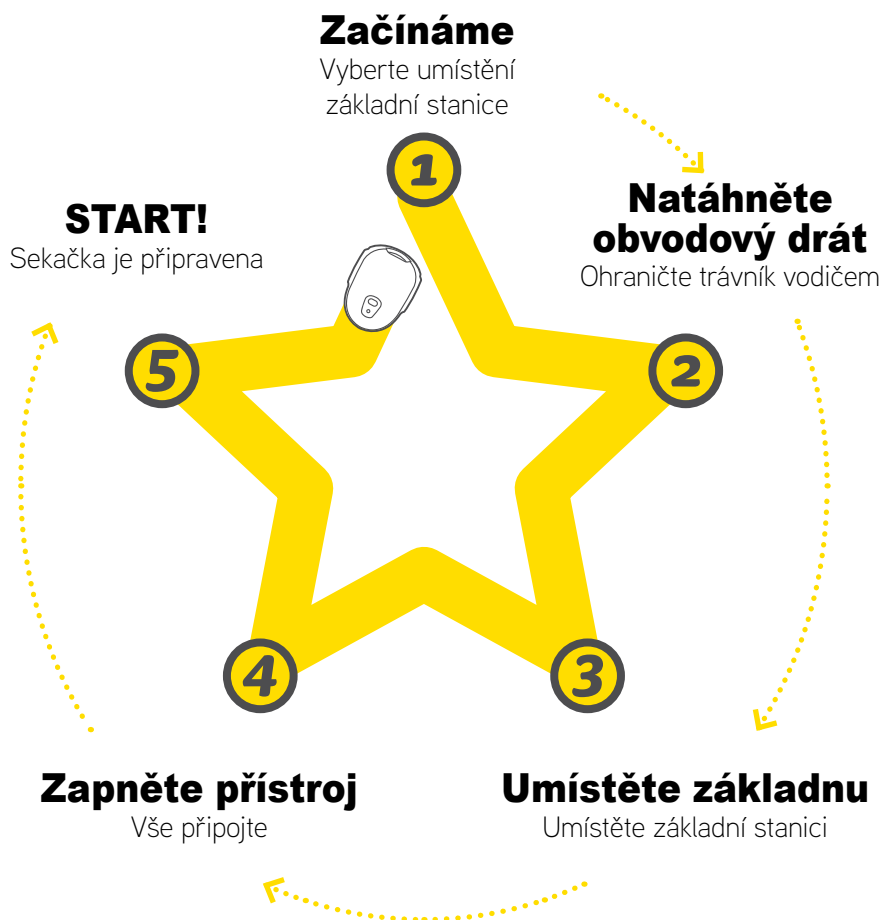

Co najdete v krabici

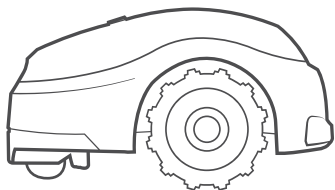

Produkt

Vaše nová robotická sekačka

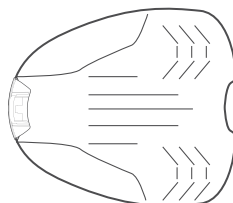

Základní stanice

Toto je místo, kde se sekačka nabíjí

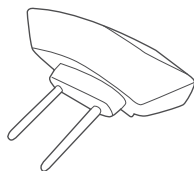

Hlava základní stanice

Generuje signál obvodového drátu

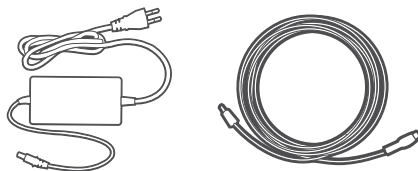

Napájecí zdroj + 10m prodlužovací kabel

S 10 m prodlužovacího kabelu

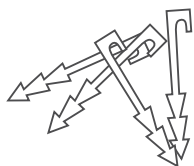

Kolíčky*

Slouží k upevnění drátu k zemi
(* Nedodávají se s modely Pro

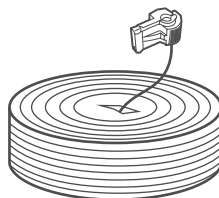

Obvodový drát s konektorem*

Označuje pracovní plochu, ve které se bude sekačka pohybovat
(* Nedodávají se s modely Pro

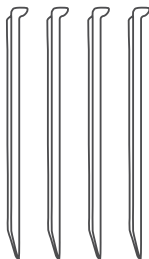

Kolíky základní stanice (4 ks)

Slouží k upevnění základní stanice k zemi



Spojky obvodového drátu

Slouží ke spojování obvodového drátu v případě jeho přestřihnutí

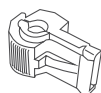

Konektory obvodového drátu

Slouží k připojení obvodového drátu k základní stanici



Průvodce k prvnímu spuštění
+
Bezpečnostní pokyny

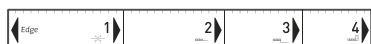

Pravítko RoboRuler

Slouží k měření vzdálenosti obvodu od okraje trávníku.

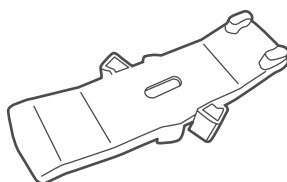

RoboTool

K výměně čepelí a provádění servisu
DŮLEŽITÉ! Tento nástroj uschovejte pro budoucí použití

Připraveni? Jdeme na to...

1 Začínáme

Výběr umístění základní stanice

V základní stanici se sekačka nabíjí a začíná a končí obvodový drát.

Podle těchto jednoduchých pokynů vyberete správné umístění základní stanice

Pravidlo 1:

Až 10 metrů od zásuvky

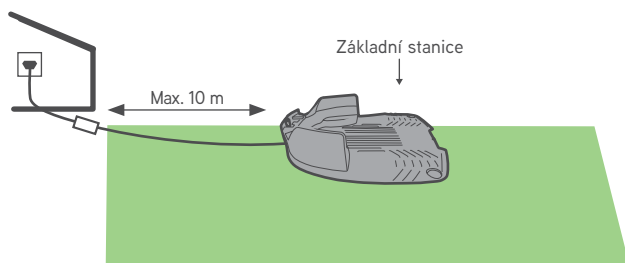

Optimální nabíjení a prodloužení životnosti baterie zajistíte, když umístíte základní stanici tak, aby byla většinu dne ve stínu.

Pravidlo 2:

Min. 1 metr rovného drátu před, za a po straně základny k zajištění bezproblémového dokování.

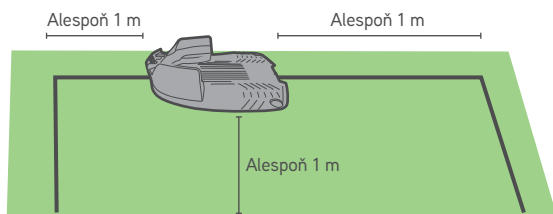

Pravidlo 3:

Rovný a plochý povrch (sklon až +/-5 %)

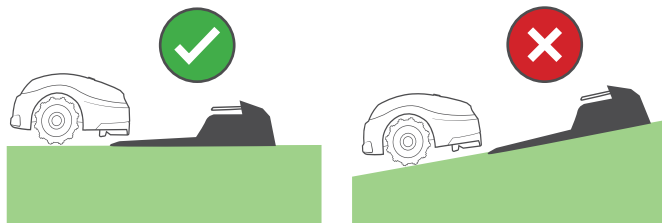

Pravidlo 4:

Minimálně 1 metr od postřikovací hlavice, aby se zamezilo přímému zásahu sekačky a poškození vnitřních součástí.

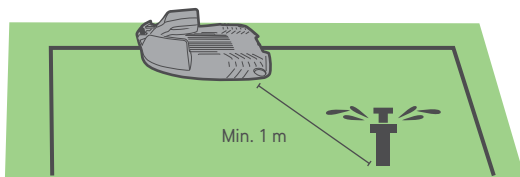

Dávejte pozor na správný směr základní stanice vzhledem k okraji trávníku.

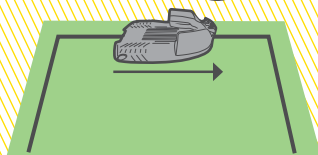
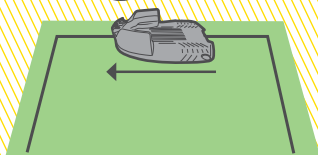

Základní stanici nainstalujete v pozdější fázi poté, co bude připraven obvodový drát.

**** Viz další možnosti instalace v příloze A ****

2 Natáhněte obvodový drát

Natáhněte obvodový drát („virtuální hranici“), který vymezuje pracovní prostor sekačky.



- Mějte poblíž balení sekačky.
- Než natáhnete obvodový drát, posekejte trávník běžnou sekačkou na výšku 3–4 cm.
- Pokud je půda suchá a tvrdá, zalijte plochu určenou k sekání, aby bylo zapouštění kolíků obvodového drátu jednodušší.



CO BUDETE
POTŘEBOVAT



Kladivo



Kombinační kleště



Štípačky

A. Seznamte se se vzdálenostmi drátu

Pomocí pravítka RoboRuler určete vzdálenost, kterou je třeba dodržet mezi obvodovým drátem a okrajem trávniku.



Pokud je okraj relativně plochý,
natahujte drát ve vzdálenosti 2 od
okraje podle pravítka RoboRuler.

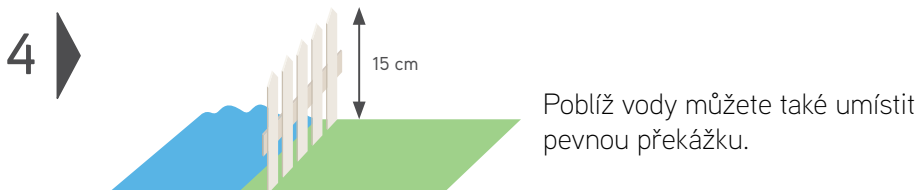
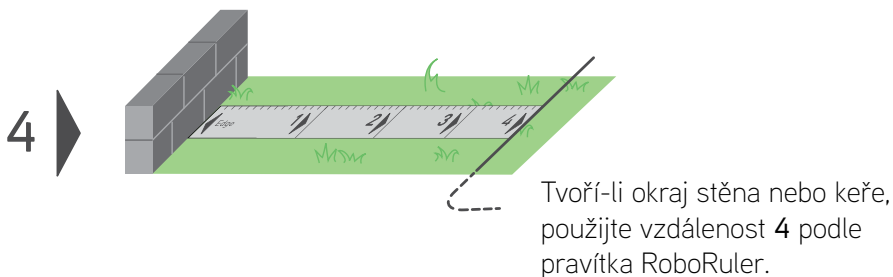
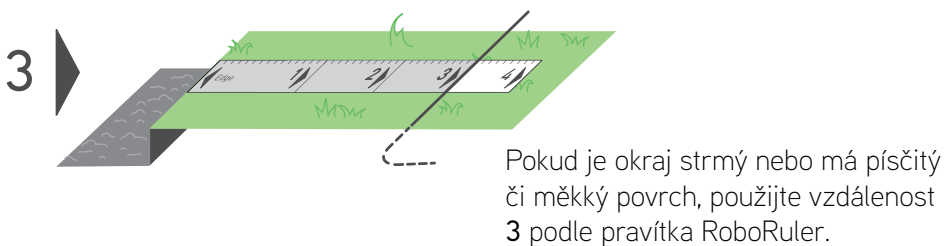
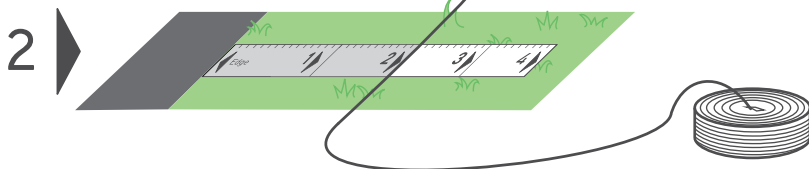

B. Začněte správně

- Vytáhněte konec drátu s označením „A“ z cívky obvodového drátu.
- Ponechejte konec o délce přibližně 30 cm.

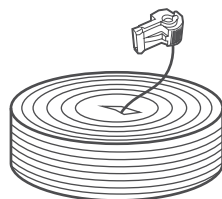

- Jakmile konec máte, připevněte jej k zemi v místě, kde plánujete nainstalovat základní stanici. Změřte správnou vzdálenost od okraje na pravítku RoboRuler:

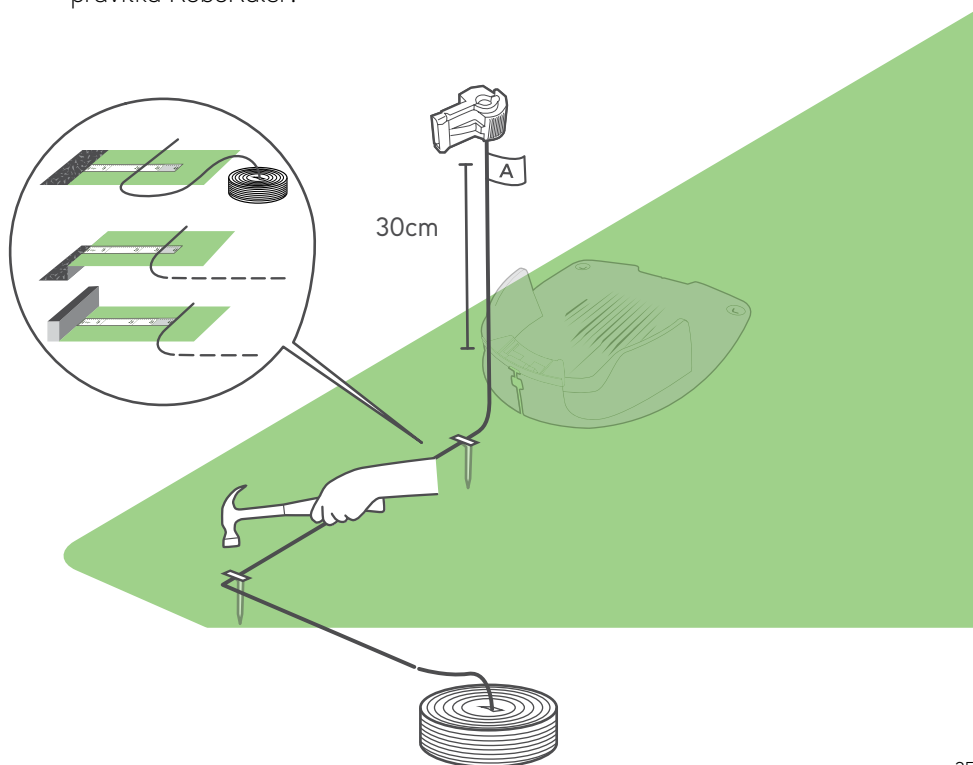



SVAHY

Svahy podél okrajů

Chcete-li zajistit, aby sekačka neskouzla z trávníku, zvláště pak když je tráva mokrá, je třeba obvodovým drátem vyloučit z plochy trávníku svah podél okrajů s náklonem vyšším než 10 % – tj. stoupání 10 cm na 1 m délky.

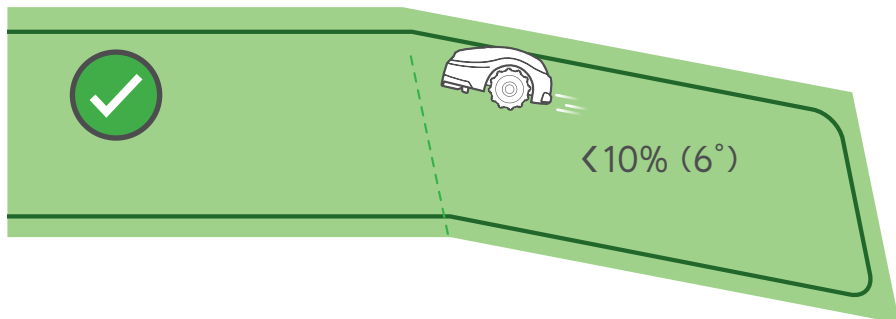

10% =

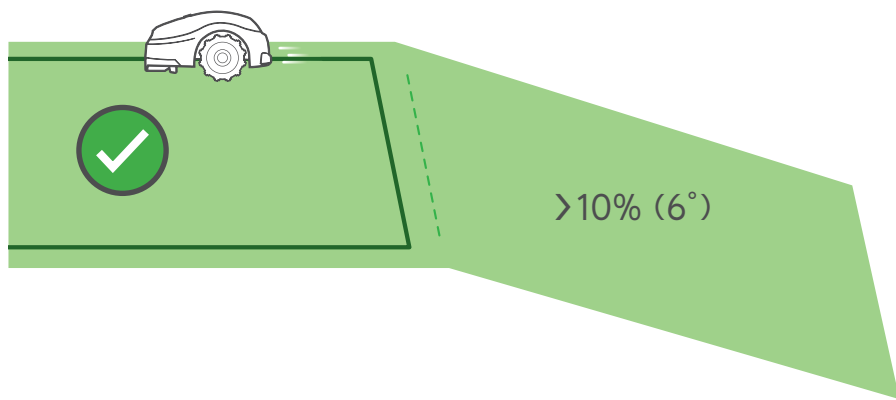
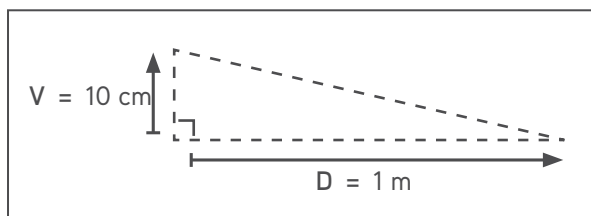

Výborně! To nejsložitější z instalace drátu máme za sebou. Můžeme pokračovat...

Svahy na trávníku

Sekačka může sekat travnaté plochy se sklonem až 30 % (tj. 30 cm stoupání na 1 m délky).

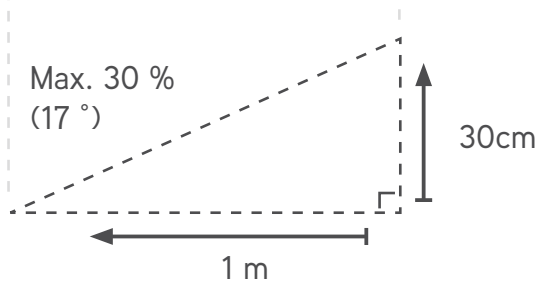
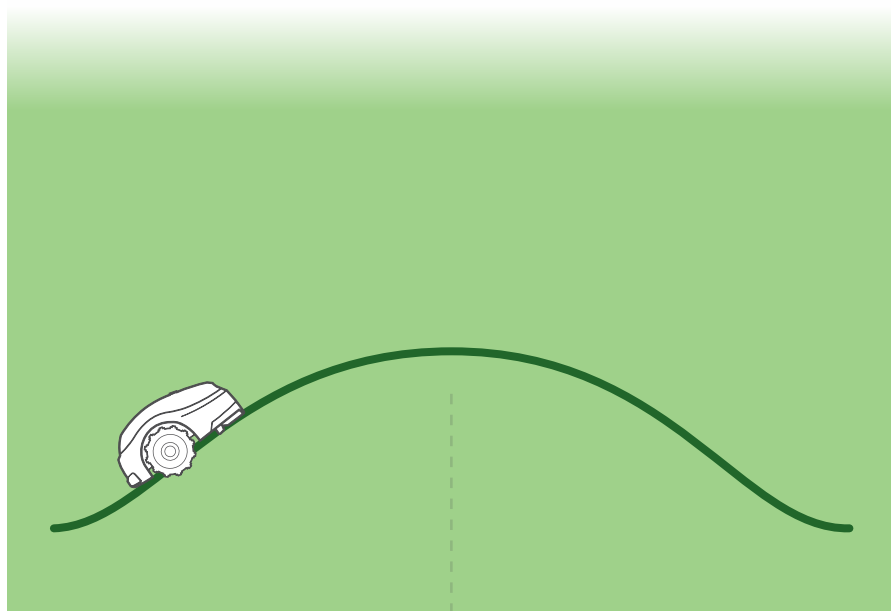

C. Dál natahujte drát



Začněte odvíjet drát proti směru hodinových ručiček okolo trávníku od umístění základní stanice.

Obvodový drát pokládejte volně po obvodu při chůzi podél okraje trávníku.

- Obvodový drát přidržují u země kolíky, které jsou dodávány spolu s produktem (ve verzi Pro nejsou součástí balení).
- Při zatloukání kolíků do finální hloubky drát napněte.
- Dejte pozor, abyste nepoškodili zavlažovací trubky.

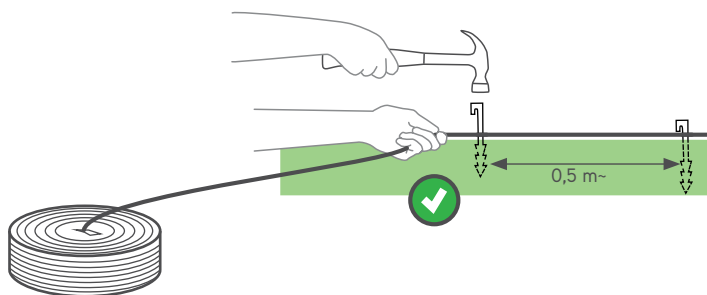

- Kolíky umísťujte každých několik desítek centimetrů.
- V případě potřeby doplňte kolíky v místech, kde je třeba napnout drát k zemi, aby nedošlo k jeho poškození sekačkou.

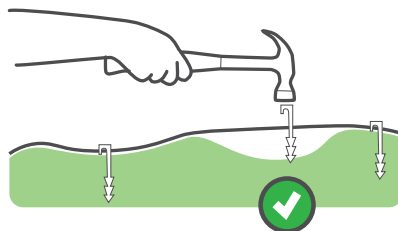

D. Chraňte překážky

Pevně stojící překážky

Vertikální překážky, které jsou relativně stabilní a vyšší než 15 cm, jako jsou stromy či sloupy telefonního vedení, není třeba ohraničovat obvodovým drátem. Sekačka do nich narazí a odjede.

Pod 15 cm

Kolem předmětů nižších než 15 cm je nutné natáhnout obvodový drát.

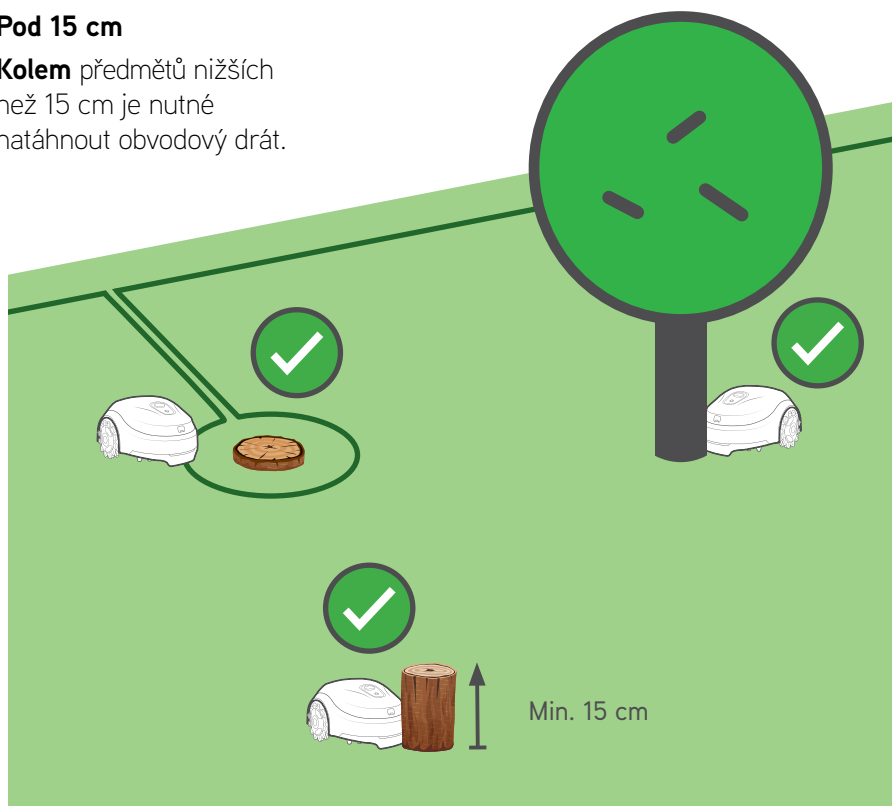

Měkké překážky

Objekty, jako jsou například květinové záhony, jezírka nebo malé stromky, je třeba chránit vytvořením obvodového ostrůvku.

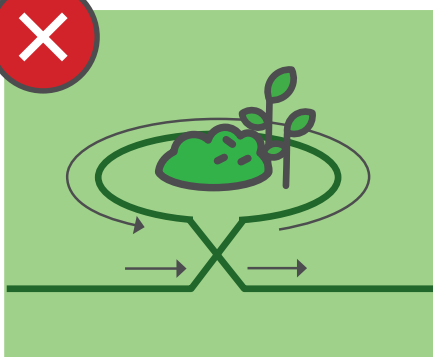
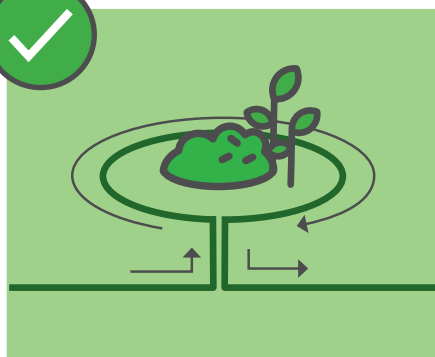
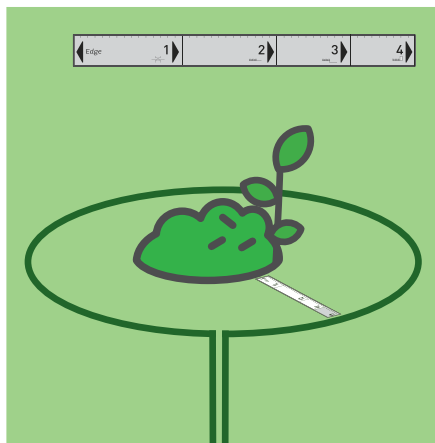

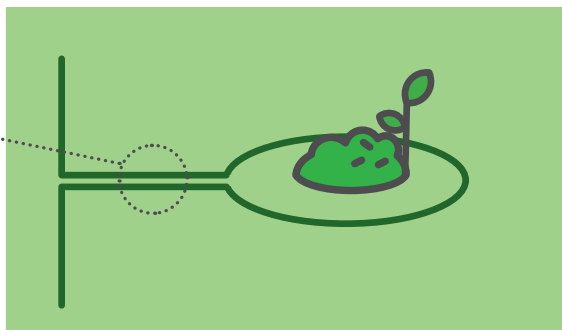
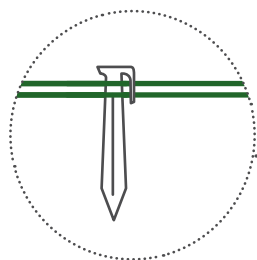
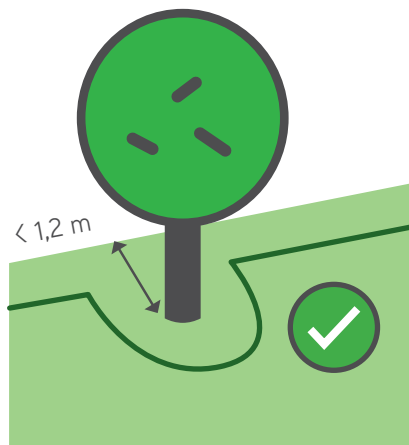

Kořeny stromů, které vyčnívají více než 2 cm nad povrch, je třeba chránit obvodovým ostrůvkem.



Obvodový drát pokládejte okolo překážky **VE SMĚRU HODINOVÝCH RUČÍČEK**, jinak sekačka zajede do obvodového ostrůvku, popř. nebude moci správně posekat plochu okolo překážky.

E. Co když máte další oblasti?

Pokud máte další trávník, jak je znázorněno níže, přečtěte si přílohu B.

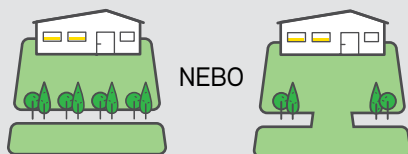

F. Kompletní instalace obvodového drátu

- Až dojdete z druhé strany k umístění základy, konce drátu se setkají
- Poslední kolík umístěte velmi blízko k prvnímu.

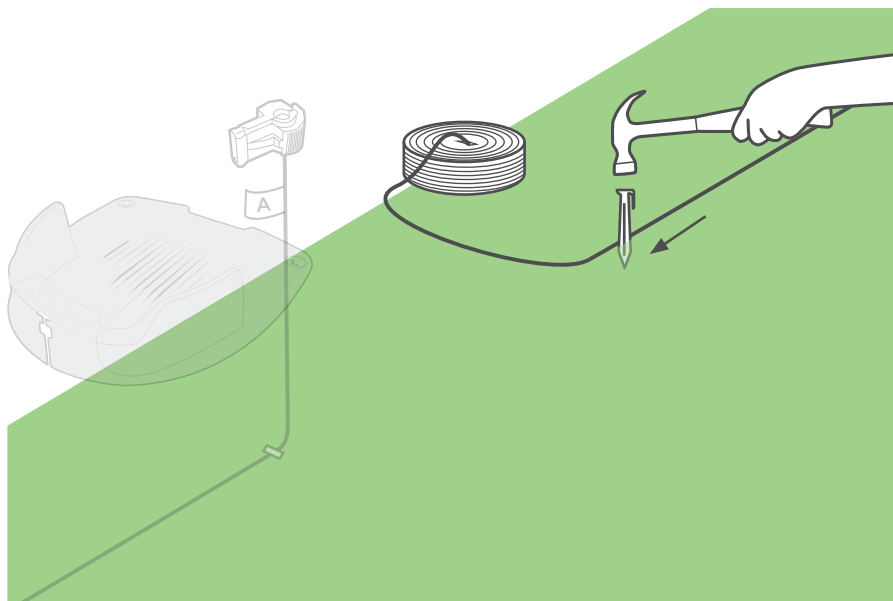

Upravte oba konce drátu na stejnou délku. Štípacími kleštěmi oddělte zbývající drát. Nevytvářejte smyčky a zajistěte, aby se kabel nezamotal

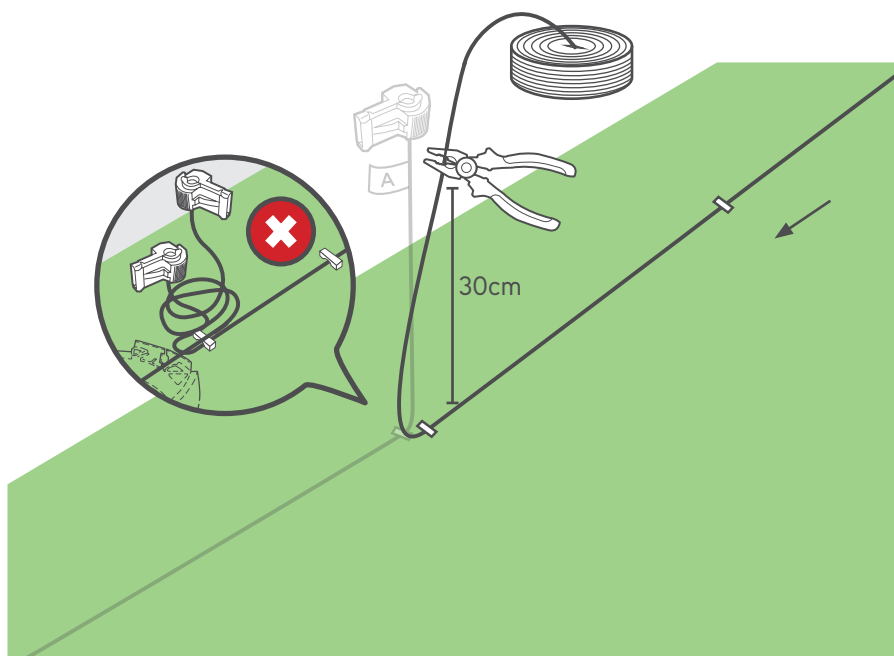

- Umístěte jeden z dodaných konektorů obvodového drátu na druhý konec drátu
- Kombinovanými kleštěmi zatlačte konektor a štípacími kleštěmi oddělte zbývající drát

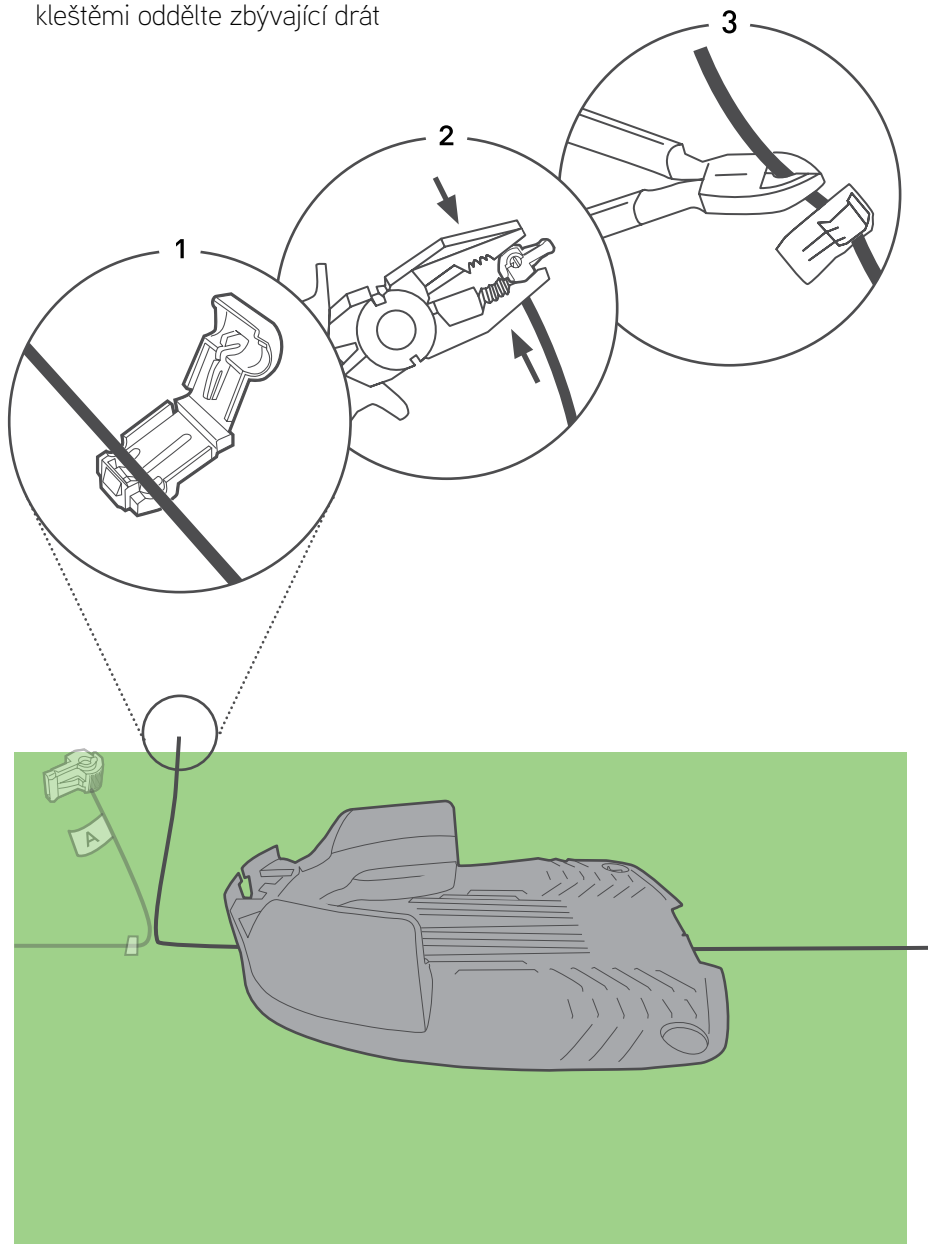

3 Umístěte základnu

- Umístěte základní stanici na vybrané místo
- Správně vyrovnajte střed základní stanice na obvodový drát.

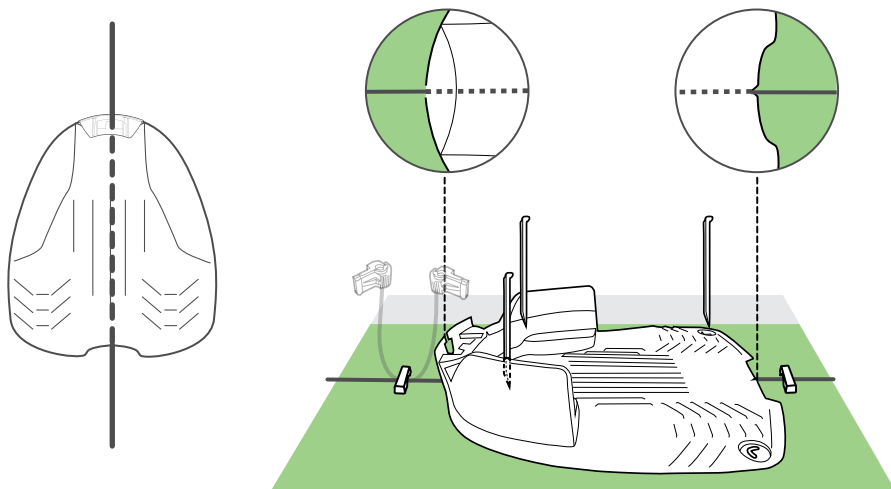

- Upevněte základnu k zemi pomocí 4 dodaných kovových kolíků.

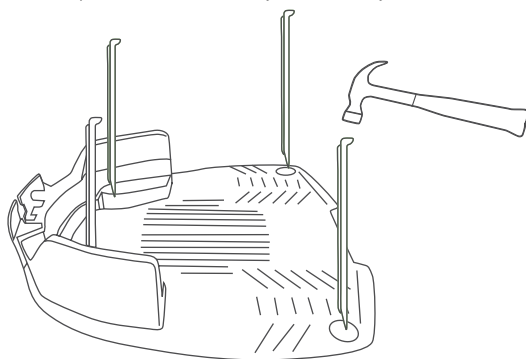

Dejte pozor, abyste při zatlačování kolíků nepoškodili zavlažovací trubky.

4 Zapněte přístroj

1. Protáhněte dráty adaptérem hlavy základní stanice.

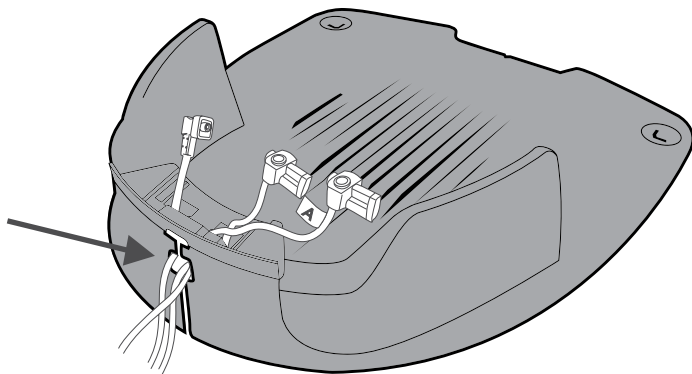

2. Zapojte konec drátu s označením A do terminálu A a druhý konec do terminálu B v hlavě základní stanice.
3. Připojte do hlavy základní stanice i konektor napájecího zdroje.

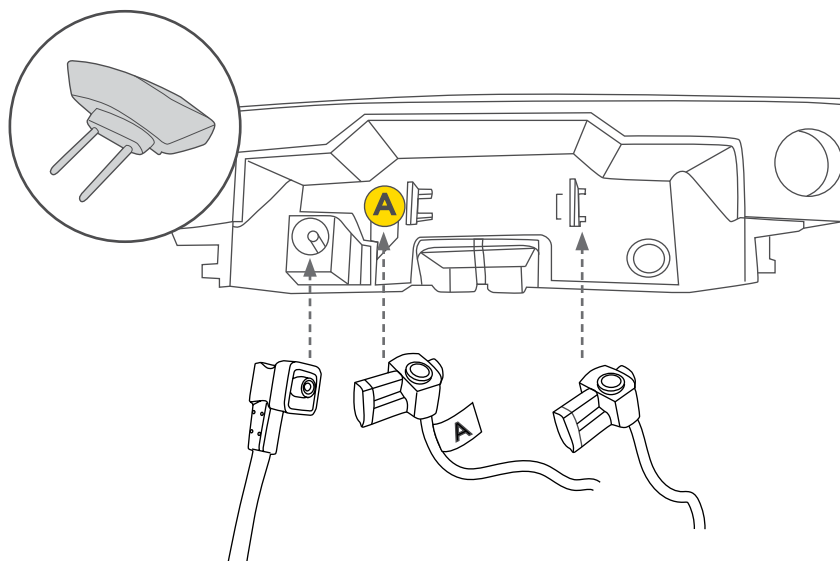

4. Umístěte hlavu na adaptér základní stanice a vyrovnejte ji podle značek, jak ukazuje obrázek níže.

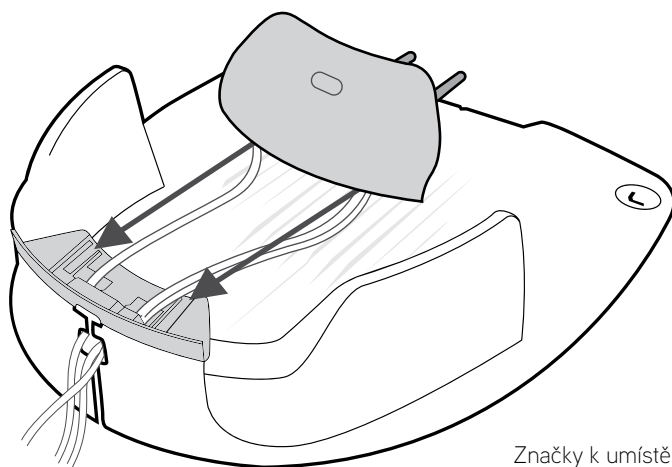

Značky k umístění hlavice základní stanice

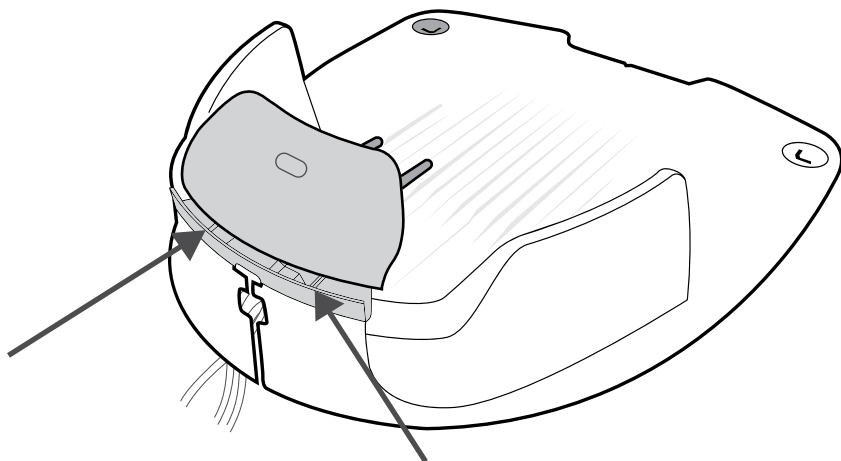

5. Nasuňte hlavu po celé délce dráhy.
Dávejte pozor na posuvníky a vyhrazenou pozici pro zapletení drátů.

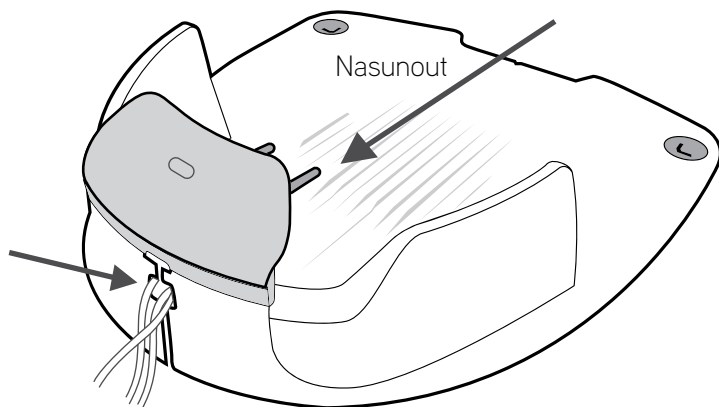

Pokud byste z nějakého důvodu potřebovali hlavu základní stanice sejmout, lze to provést zvednutím páky (A) pomocí plochého šroubováku a jejím zatlačením dovnitř základny.

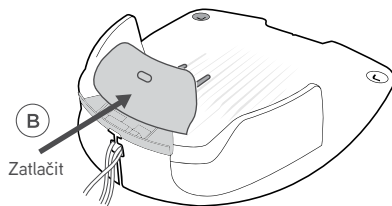
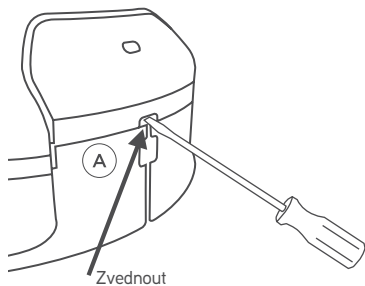

7. Zapojte napájecí zdroj do zásuvky.

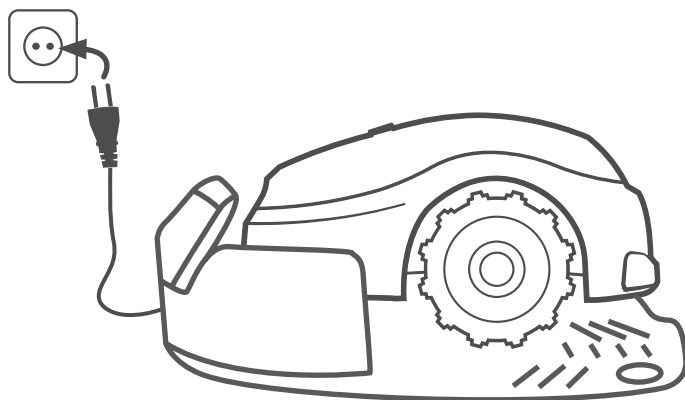

Vedte napájecí kabel mimo prostor k sekání (aby jej sekačka nepoškodila) a pevně jej připevněte k zemi (aby nehrozilo zakopnutí).

5 START!

- Umístěte sekačku doprostřed trávníku.
- Zapněte sekačku stisknutím tlačítka Mow (Sekání) na 2 sekundy.
- Nyní jedním stisknutím tlačítka STOP / 🏠 pošlete sekačku k základní stanici.

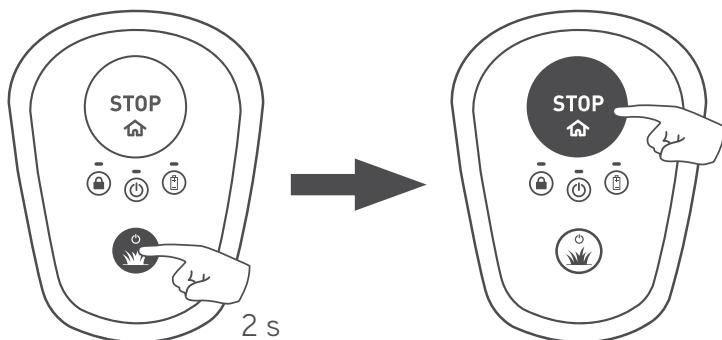

- Sekačka se vydá k okraji trávníku, aby vyhledala obvodový drát. Jakmile jej dosáhne, dostane se po něm až k základní stanici, kde se zaparkuje a začne nabíjet.

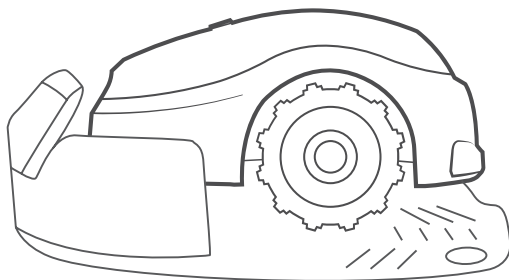

Ovládání sekačky je velmi snadné! Základní příkazy a řešení problémů najdete v části „Informativní příručka“ .

Sekačka je připravená!

Dobrá práce!

**Ted' si můžete
odpočinout a nechat ji
pracovat za vás.**

Informativní příručka

- 1 Seznámení se sekačkou
- 2 Ovládání jedním tlačítkem
- 3 Další možnosti s využitím mobilní aplikace
- 4 Údržba sekačky
- 5 Řešení problémů
- 6 Časté dotazy

1 Seznámení se sekačkou

Abyste si svou novou sekačku užili naplno, přečtěte si napřed o různých jejích částech a zprávách, které zobrazuje. Budete-li vědět, jak přístroj funguje a jak reaguje, výsledkem bude snadný a bezproblémový provoz.

Přední strana

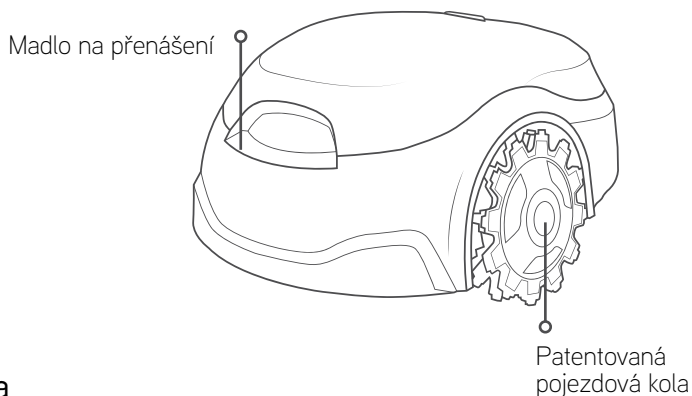

Zadní strana

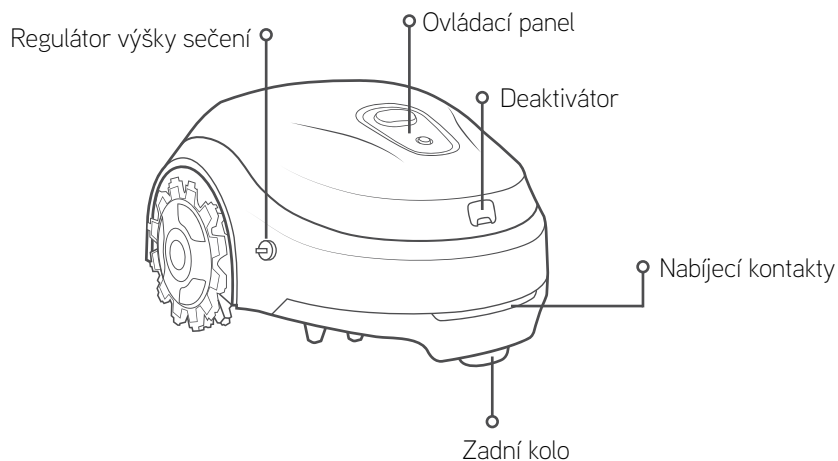

Pohled zespodu

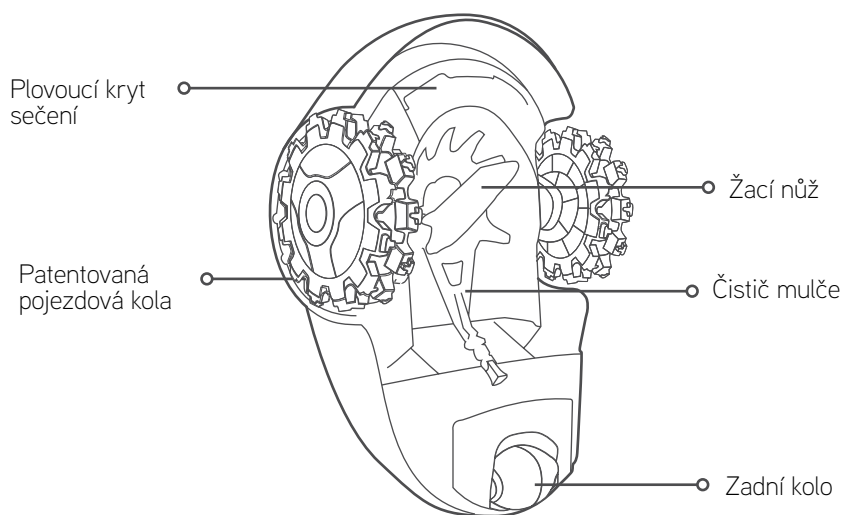

Ovládací panel

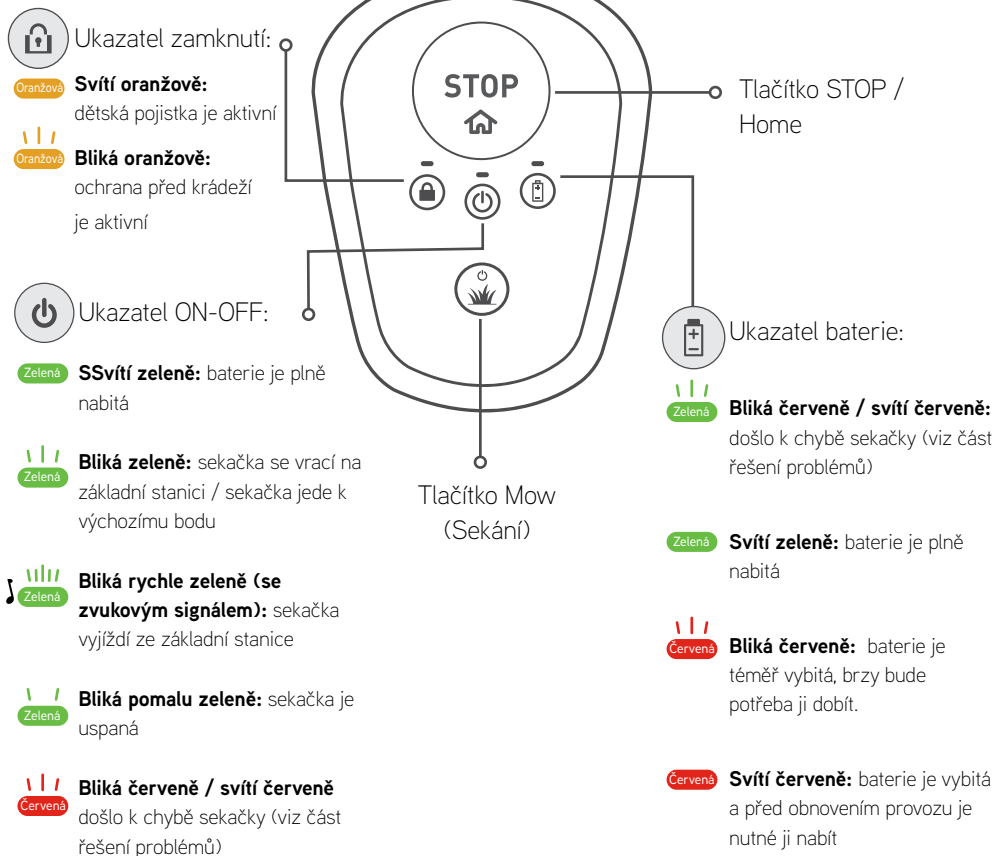

Základní stanice

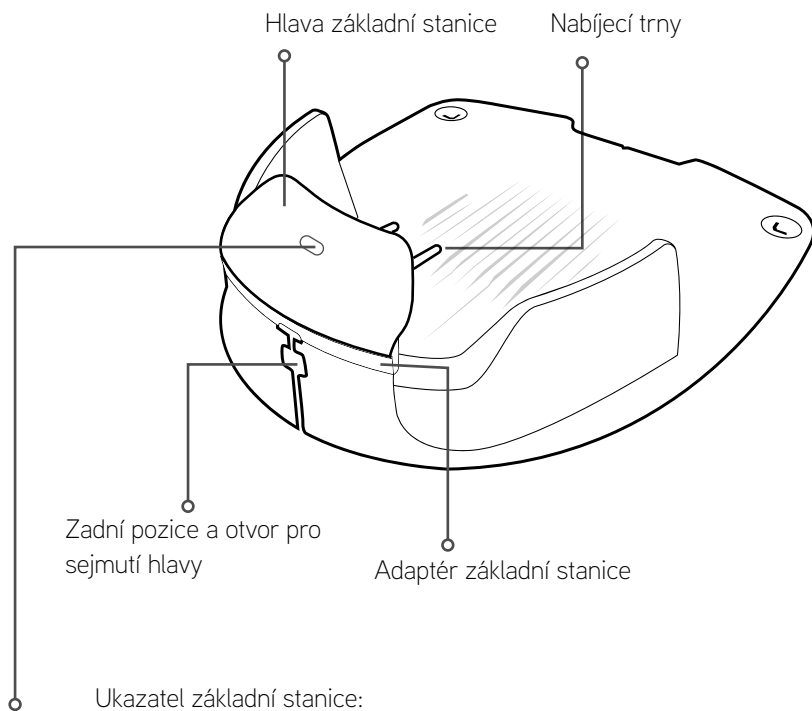

Zelená **Svíí zeleně:** signál obvodového drátu je v pořádku; sekačka je v základně

Zelená **Bliká zeleně:** signál obvodového drátu je v pořádku; sekačka je mimo základnu

Červená **Bliká rychle červeně:** obvodový drát je poškozený nebo odpojený

Červená **Bliká pomalu červeně:** nesprávné připojení nebo přílišná délka obvodového drátu

Červená **Svíí červeně:** vadný napájecí zdroj

2 Ovládání jedním tlačítkem

Než vůbec začnete



VAROVÁNÍ

Nenechávejte sekačku pracovat bez dozoru, pokud víte, že jsou v okolí zvířata, děti nebo další osoby. Nikdy nesekejte, když jsou poblíž lidé (zejména děti) nebo zvířata.

- Nastavte výšku sečení na požadovanou úroveň. Doporučujeme nastavit výšku sečení při prvním sečení a na začátku sezony na maximum a poté ji postupně snižovat na požadovanou úroveň.

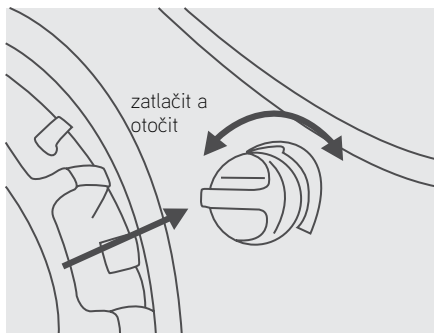

Výšku sekání nastavíte zatlačením regulátoru výšky sekání a jeho otočením požadovaným směrem:

- I znamená nejmenší výšku sečení (15 mm)
- IIII znamená největší výšku sekání (60 mm).



- Sekačka je určena pro časté sečení na požadovanou výšku.
- Před prvním použitím ověřte, jestli není trávník posekaný na výšku větší než 40 mm.



POZOR

Před použitím sekačky z trávníku vysbírejte kameny, spadané větve a další cizorodá tělesa. Omezená záruka na sekačku nepokrývá poškození způsobené předměty ponechanými na trávníku.

Zapnutí

Zapněte sekačku podržením tlačítka Mow (Sekání) po dobu 2 sekund, dokud se nerozsvítí kontrolka ON/OFF (zapnuto/vypnuto).

Pokud chcete sekačku vypnout, jednoduše podržte tlačítko Mow (Sekání) po dobu 2 sekund, dokud kontrolka ON/OFF (zapnuto/vypnuto) nezhasne.

Poznámka: Pokud je povolena ochrana proti krádeži, budete muset sekačku před vypnutím odemknout prostřednictvím mobilní aplikace.



Aktivace dětské pojistky

Dětská pojistka brání náhodnému použití sekačky malými dětmi. Je-li dětská pojistka aktivní, vyžaduje sekačka zadání speciální kombinace, aby začala sekat nebo se vrátila na základnu.

Chcete-li aktivovat dětskou pojistku, podržte tlačítka Mow + STOP zároveň po dobu 6 sekund.

Chcete-li deaktivovat dětskou pojistku, znovu podržte tlačítka Mow + STOP zároveň po dobu 6 sekund.

Případně lze dětskou pojistku pohodlně aktivovat nebo deaktivovat prostřednictvím mobilní aplikace.

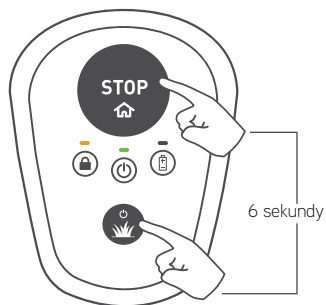

Zahájení sečení

Zahájení sečení je velmi snadné!

Chcete-li zahájit **ruční sekání**, stačí jednou stisknout tlačítko Mow.

Pokud je doba běžného sekání (podle konkrétního modelu sekačky) pro váš trávník příliš dlouhá, můžete dvojnásobným stisknutím tlačítka Mow spustit sekání zkrácené na polovinu.

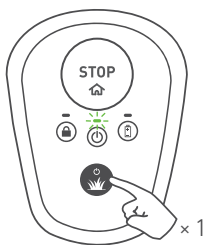

V případě aktivace dětské pojistky je k zahájení sečení nutné použít speciální kombinaci tlačítek. Podržet tlačítko STOP a jedním stisknutím tlačítka Mow odemknete dětskou pojistku na 2 minuty. Ukazatel zámku se dočasně vypne. Nyní můžete zahájit sečení, jak je popsáno výše. Jakmile je sečení zahájeno, dětská pojistka se automaticky reaktivuje.

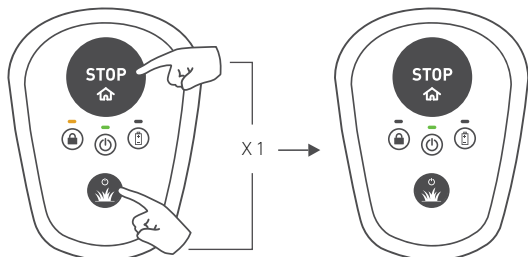
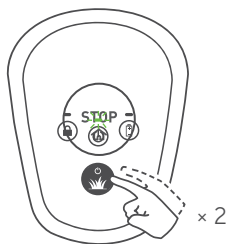

Zastavení operace

Chcete-li zastavit jakoukoli probíhající operaci, stiskněte tlačítko STOP / ⏏.

Poslání sekačky na základnu

Chcete-li sekačku poslat na základní stanici, jednoduše stiskněte tlačítko STOP / ⏏, když je sekačka na trávníku.

Je-li aktivní dětská pojistka, přečtete si postup odemknutí v oddíle „Zahájení sečení“. Poté stisknutím tlačítka STOP / ⏏ pošlete sekačku na základnu.

Dětská pojistka se automaticky reaktivuje.

Automatické nabíjení

Jakmile je posekáno, sekačka se automaticky vrátí na základní stanici k nabití, aby byla připravena k dalšímu provozu.

Kolik sečení váš trávník vyžaduje?

Množství sečení závisí na ročním období a na velikosti trávníku.

Doporučujeme následující týdenní dobu sečení podle velikosti trávníku ve vrcholné sezoně.

Při registraci sekačky prostřednictvím mobilní aplikace se zobrazí výchozí program sekání podle zadané velikosti trávníku.

Velikost trávníku *	Aktivní dny	Počet denních provozních cyklů
0–100 m ²	Po, St, Pá	1
100–200 m ²	Po–So	1
200–300 m ²	Po–So	2
300–400 m ²	Po–So	3
400–500 m ²	Po–So	3
500–600 m ²	Po–So	4
600–700 m ²	Po–So	4

(*) Zkontrolujte doporučenou velikost trávníku ve specifikacích sekačky.



Aby váš trávník vypadal co nejlépe, doporučujeme rozprostřít dobu sečení do co nejvíce dní v týdnu.

3

Další možnosti s využitím mobilní aplikace

Tato sekačka je inteligentní připojený produkt. Obsahuje integrované zařízení Bluetooth LE (Low Energy), které umožňuje sekačku ovládat z chytrého telefonu.

Bezplatná doplňková mobilní aplikace vám navíc umožní sekačku používat úplně jinak!

Aplikaci si můžete stáhnout z obchodu Google Play (Android) nebo Apple AppStore (iOS). Po stažení si můžete sekačku zaregistrovat a využívat další funkce.

Kromě úžasného ovládání přináší další možnosti pro vaši malou, ale chytrou sekačku:

• **Nastavení automatického plánu sečení**

- Aktivace ochrany proti krádeži
- Stanovení dalších výchozích bodů
- Ruční ovládání sekačky
- Diagnostika sekačky
- Předcházení rušení změnou typu signálu
- Zapnutím funkce „Spořič energie“ se sníží spotřeba energie v souladu s nařízením CEC/DoE.
- Geo-fence a push oznámení u modelů vybavených modulem GSM.

*Aplikaci Robomow najdete v obchodě Google Play nebo v App Storu.

4

Údržba sekačky

Pravidelná údržba



VAROVÁNÍ

Riziko zranění nebo poškození majetku!

Před zvednutím sekačky vždy vypněte. Nože jsou velmi ostré. Mohou způsobit vážná pořezání nebo tržné rány. Při práci s noži nebo v jejich blízkosti vždy používejte pevné pracovní rukavice. NIKDY nepoužívejte poškozené nebo rozbité nože. NIKDY nůž neostřete.

Jednu za měsíc:

- Zkontrolujte spodní část sekačky. Vyčistěte ho, pokud to bude nezbytné. Pečlivě oškrábejte zbytky trávy, které se kumulují pod sekačkou, krátkou latkou nebo podobným předmětem.
- Zkontrolujte obvodový drát a zjistěte, zda se neuvolnily kolíky. V případě sezonních změn trávníků nezapomeňte obvodový drát příslušně upravit.
- Zkontrolujte základní stanici. Očistěte ji od bahna a nečistot, zajistíte tak správné dokování.



DŮLEŽITÉ!

NIKDY nepoužívejte k čištění sekačky vysokotlaké vodní čerpadlo. Kapalné látky mohou poškodit součásti sekačky. K čištění a osušení povrchu používejte pouze vlhký hadřík a fukar.



V zájmu zajištění kvalitnější údržby a zachování sekačky v dobrém stavu doporučujeme před uložením na zimu nechat provést servis u certifikovaného prodejce.

* Viz dále v tomto návodu.

Ovládání deaktivátoru

- Deaktivátor znemožňuje provoz sekačky, pokud je vyjmut. Sekačka umístěná v základní stanici se nabíjí.

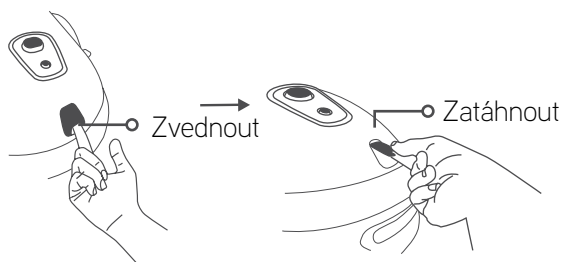

- Je-li deaktivátor vytažen, aktuální operace se okamžitě zastaví, ukazatel zamčení třikrát zabliká a LED ON/OFF zhasne.
- Po zmáčknutí libovolného tlačítka na ovládacím panelu sekačky ukazatel zámku třikrát zabliká na znamení toho, že chybí deaktivátor.
- Je-li aktivní ochrana proti krádeži, zůstane aktivní i po vyjmutí deaktivátoru.

Výměna nože

1. Vyjměte deaktivátor.

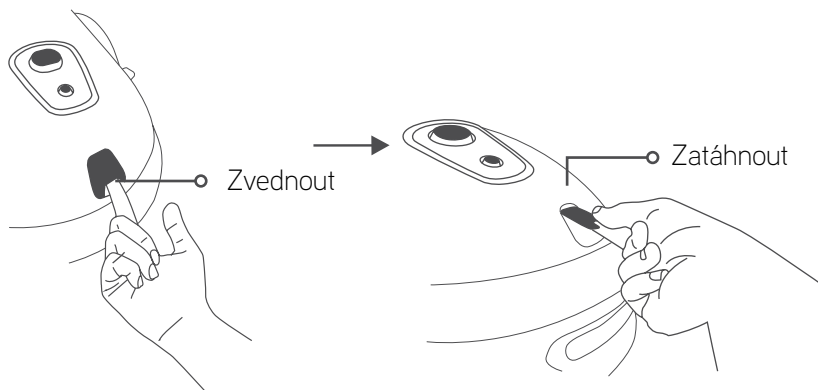

2. Vypněte sekačku stisknutím tlačítka Mow (Sekání) na 2 sekundy.



3. Nasadte si pevné rukavice a umístěte na nůž nástroj RoboTool, aby pokrýval celý nůž.

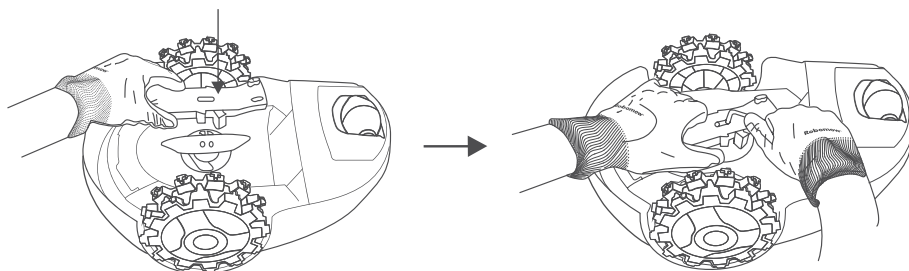

4. Přidržte nůž nástrojem RoboTool a přiloženým inbusovým klíčem (dodává se s náhradními noži) odšroubujte šrouby.

5. Vyměňte nůž za nový (č. dílu MRK9100A/MRK9100W).

6. Oba šrouby pevně utáhněte.

Uložení na zimu

Sekačka

- Sekačku plně nabijte v základně
- Sekačku vypněte stisknutím tlačítka Mow (Sekání) na 2 sekundy.
- Uložte sekačku v suchých vnitřních prostorech, kde teplota neklesá po 0 °C.

Základní stanice

- Základní stanice v období zimy nevyžaduje skladování. Během zimy ji můžete ponechat na trávníku.
- Před uložením v zimním období je nutné odpojit napájecí zdroj ze sítové zásuvky.

Zimní servis

- V zájmu zajištění kvalitnější údržby a zachování sekačky v dobrém stavu doporučujeme před uložením na zimu nechat provést servis u certifikovaného prodejce.
- Zimní servis zahrnuje práce jako vyčištění dílů sekačky a krytu sečení, kontrola opotřebených dílů (např. nože, pojezdových kol a dalších pohyblivých dílů) a jejich výměna v případě potřeby, zkouška funkcí sekačky a bezpečnostních komponent, kontrola baterie a nahrání nejnovější verze softwaru, která může obsahovat nové funkce.



Výměna baterie

1. Zkontrolujte, zda sekačka není v základní stanici.
2. Vypněte sekačku stisknutím tlačítka Mow (Sekání) na 2 sekundy.
3. Vyjměte deaktivátor.
4. Používejte pouze baterie specifikované výrobcem jako vhodné a ujistěte se, že používáte správný typ baterie (lithium-iontové), určený pro danou sekačku.
5. Varování! Nepoužívejte nenabíjecí baterie.
6. Orientaci baterie, polaritu a způsob výměny, najdete v pokynech dodávaných k náhradní baterii nebo v našem online centru nápovědy.
7. Pokyny, jak naložit s unikajícími bateriemi, najdete v oddíle „Baterie“ poskytnutých bezpečnostních pokynů.
8. Ochrana životního prostředí:
 - a. Před likvidací zařízení z něj vyjměte baterii.
 - b. Baterii je nutné zlikvidovat bezpečně.
 - c. Další pokyny k likvidaci najdete v oddílu „Konec životnosti výrobku“ poskytnutých bezpečnostních pokynů.

5 Řešení problémů

Jednoduché postupy řešení problémů

V případě poruchy se ukazatel On/Off na panelu sekačky rozsvítí červeně. Stisknutím libovolného tlačítka vyvoláte případnou zvukovou signalizaci závady. Tabulka níže vám ukáže odpovídající kroky.

Počet pípnutí	Ukazatel ON-OFF	Význam	Řešení
•	Bliká červeně	Sekačka mimo prostor / sekačka uvízla na místě / zjištěno zvednutí / nesprávné zapojení drátu	<ul style="list-style-type: none">• Zkontrolujte, zda obvodový drát není příliš blízko k okraji nebo na svahu.• Přemístěte sekačku více ke středu trávníku, případně mimo konkrétní umístění, a obnovte provoz.• Zkontrolujte terénní nerovnosti. Vyplňte tyto oblasti hlínou, aby byly na úrovni se zemí.• Vyměňte vzájemně spoje na hlavě základní stanice
••	Bliká červeně	Ověřte, zda nedošlo k poškození nože / přehřátí motoru sekačky	<ul style="list-style-type: none">• Odeberte deaktivátor a zkontrolujte, zda noži nebrání v rotaci cizorodý materiál nebo nečistoty.• Zvyšte výšku sečení
•••	Bliká červeně	Chybí signál drátu / čekání na signál / drát je přerušen	<ul style="list-style-type: none">• Zkontrolujte, zda je napájecí zdroj zapojen do síťové zásuvky.• Zkontrolujte připojení napájecího zdroje a obvodového drátu k základní stanici.• Zkontrolujte údaje na základní stanici. Pokud je drát přerušený, opravte ho pomocí dodávaných konektorů obvodového drátu.

Počet pípnutí	Ukazatel ON-OFF	Význam	Řešení
••••	Bliká červeně	Zkontrolujte pojezdová kola / přehřátí motoru pojezdu	<ul style="list-style-type: none"> Odstraňte blokovací zařízení, zkontrolujte pojezdová kola a odstraňte z nich trávu a další materiál.
Žádné	Bliká červeně (dvě LED)	Chybí napájení / problém s nabíjením	<ul style="list-style-type: none"> Zkontrolujte, zda je napájecí zdroj zapojen do síťové zásuvky. Zkontrolujte, zda je napájecí zdroj správně připojen k základní stanici. Očistěte nabíjecí kolíky.
Žádné	Svíí červená	Jiné závady	<ul style="list-style-type: none"> Podívejte se do mobilní aplikace* nebo zavolejte servis.

(*) Všechny závady a odpovídající nápravná opatření jsou hlášeny a popsány rovněž v aplikaci.

Zvláštní signály

Signál	Význam
Pravidelná pípnutí + LED ON/OFF svítí červeně	Sekačka byla zvednuta nebo nakloněna.
Zvuk chyby + LED baterie dvakrát blikne červeně	Pokus o sečení s vybitou baterií. Nejprve je nutné nabít baterii.
Zvuk chyby + LED zámku dvakrát blikne	Pokus o sečení při aktivní dětské pojistce. Současným stisknutím tlačítek Mow (Sekání) a STOP dočasně deaktivujete dětskou pojistku. Teď spusťte sekání jedním nebo dvojitým stisknutím tlačítka Mow.
Zvuk chyby + kontrolka zámku třikrát blikne	Pokus o sečení při aktivní ochraně proti krádeži. Nejprve sekačku odemkněte pomocí registrovaného mobilního zařízení.
Po stisknutí tlačítka Mow (Sekání) začne současně blikat kontrolka ON/OFF (zapnuto/vypnuto) a kontrolka baterie.	Napětí baterie je příliš nízké, aby se sekačka zapnula. Je nutné pokračovat v nabíjení.
LED zamknutí zabliká třikrát, zatímco LED ON/OFF je zhasnutá	Je vyjmutý deaktivátor. Před dalším provozem sekačky vložte deaktivátor.

Probíhá restart systému.

Pokud je z nějakého důvodu nutné sekačku restartovat, stačí ji vypnout a zapnout stisknutím tlačítka napájení na asi 2 sekundy.

Reset sekačky do továrního nastavení

Pokud je nutné vrátit sekačku do továrního nastavení, na vypnuté sekačce stiskněte tlačítko Mow (Sekání) na víc než 10 sekund (dokud neuslyšíte dlouhé pípnutí a nezačnou blikat všechny kontrolky).

6 Časté dotazy



Sekačka správně nedokuje a občas se netrefí do kontaktů základní stanice.

Vjezd do základní stanice není rovný. Vyrovnajte trávnik kolem základní stanice zeminou, aby mohla sekačka hladce dokovat. Obvodový drát musí být natažen podle instalačních pokynů na dodané instalační šabloně. Základní stanice musí být umístěna na relativně rovném povrchu.



Nízká kvalita sečení

Nože mohou být ztupené. Vyjměte deaktivátor. Nasadte si pevné rukavice a zkontrolujte nůž. V případě potřeby vyměňte. Nesekejte mokrou trávu. Nejlepších výsledků sečení dosáhnete na suché trávě. Doporučujeme nesekat v brzkých ranních hodinách.



Skvrnitě a nerovnoměrné sečení

Aktuální doba sečení nestačí. Navyšte čas pohybu sekačky po trávniku. Další provozní cykly můžete přidávat každý den (podle modelu). Jednotnější pokrytí plochy zajistíte přidáním dalších počátečních bodů.



Sekačka dlouhou dobu nevyjede ze stanice

V mobilní aplikaci klepněte na ikonu sekačky vpravo dole. Otevře se informační obrazovka, na které zjistíte, proč sekačka nevyjíždí.



Sekačka příliš často naráží do pevného okraje trávníku

Posuňte obvodový drát tak, aby byl ve vzdálenosti 47 cm od pevné překážky (například plotu) na okraji trávníku.



Sekačka je velmi hlučná

Může být poškozený nebo nevyvážený nůž. Zkontrolujte, zda na trávníku nejsou větve, kameny a jiné předměty, které mohou poškodovat nože. V případě potřeby vyměňte nože.

Příloha A

Další možnosti instalace

1. Instalace v koutu.

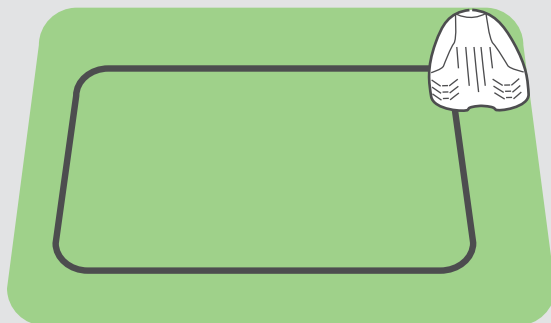

Další informace najdete v našem internetovém centru podpory.

2. Instalace na rohu.

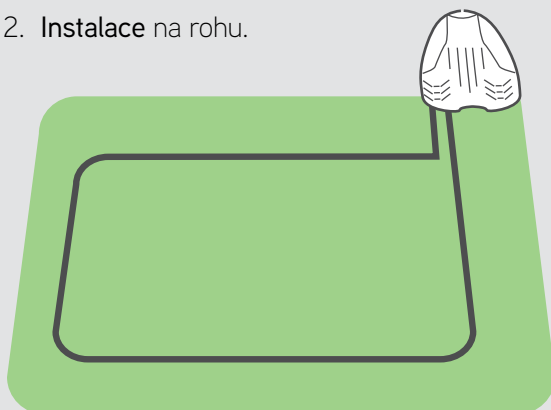

Další informace najdete v našem online centru nápovědy.

Příloha B Sekundární prostory

Je nutná konfigurace počátečních bodů prostřednictvím aplikace.

Přilehlé sekundární prostory

Máte-li další trávníky napojené průchozím koridorem a sekačka jím dokáže projet, řiďte se následujícími pravidly:

- Minimální vzdálenost mezi dráty v takovémto koridoru by měla být 15 cm
- Minimální šířka takového průchodu musí činit 80 cm.

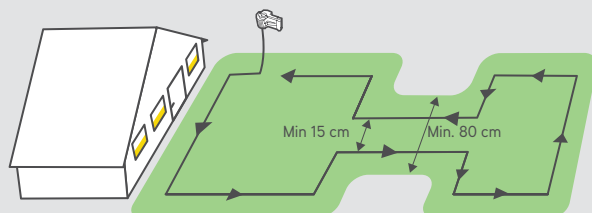

Samostatné sekundární prostory

Máte-li další trávníky, které jsou zcela oddělené (plotem, chodníkem, cestou atd.), můžete prodloužit obvodový drát, aby pokryl i tyto sekundární prostory, jak ukazuje obrázek níže.

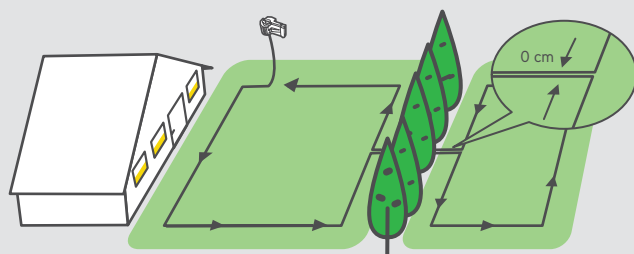

Příloha C

Základy provozu

Opatření

Postup

Tlačítko ON/OFF

Podržte



na 2 sekundy

Zahájení běžného sečení
(až 2 hodiny)

Stiskněte



jednou

Zahájení krátkého sekání
(60 min).

Stiskněte



dvakrát

Poslání sekačky na
základní stanici

Stiskněte



při nečinnosti

Běžné signály:

Bliká zeleně: Sekačka se nabíjí
v základní stanici.

Bliká červeně: Došlo k chybě;
Přejděte do části „Řešení
problémů“ v tomto návodu nebo
se podívejte do mobilní aplikace,
kde najdete další informace.

Bliká rychle červeně: Je
přerušen obvodový drát.
Zkontrolujte připojení obvodového
drátu k základní stanici. Pomoc při
vyhledání místa přerušení drátu
najdete v našem online centru
náповědy.

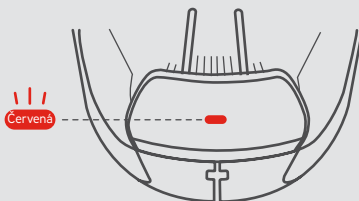
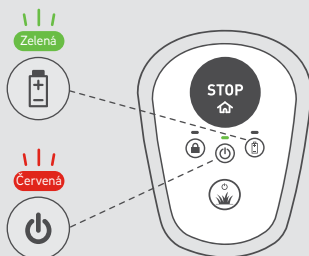

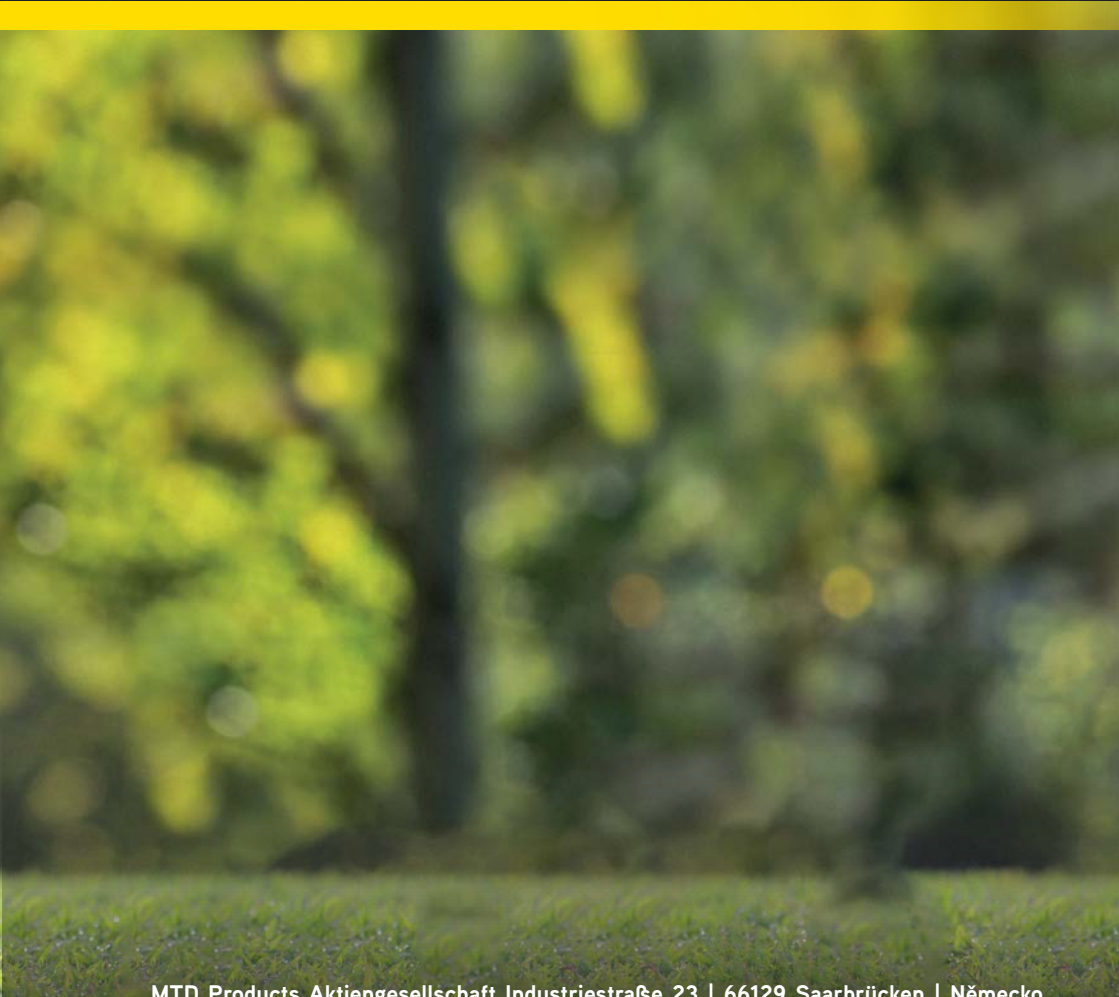

MTD Products Aktiengesellschaft Industriestraße 23 | 66129 Saarbrücken | Německo

robomow.com 