

FELHASZNÁLÓI ÚTMUTATÓ

RT



Eredeti felhasználói utasítások

Első a biztonság..... 

Telepítés 

Gyors útmutató 

Első a biztonság

FONTOS!

OLVASSA EL FIGYELMESEN EZEKET AZ UTASÍTÁSOKAT ÉS EZT A BIZTONSÁGI ÚTMUTATÓT A HASZNÁLAT MEGKEZDÉSE ELŐTT. ŐRIZZE MEG KÉSŐBBI FELHASZNÁLÁSRA

- 1 Biztonságos működtetési gyakorlatok**
- 2 Szimbólum-meghatározások**
- 3 Biztonsági jellemzők**

A. melléklet – Akkumulátor-eltávolítási utasítások

A termék autonóm robotfűnyíró, amely újratölthető lítium-ion akkumulátorral működtethető, és alapállomást is magában foglal.

A fűnyíró önmagától elindul az alapállomásról, lenyírja a fűvet és töltés céljából visszatér az alapállomásra.

Az alapállomáshoz csatlakoztatott előre telepített peremvezeték határozza meg a határokat (egy „virtuális falat”) a fűnyíró számára. Ezt a gyep és azon tárgyak között kell lefektetni, amelyeket a fűnyírónak ki kell kerülnie.

A fűnyíró véletlenszerűen fog mozogni a peremvezeték által határolt munkaterületen.

A fűnyíró Bluetooth és GSM rádiómodulokkal van ellátva (a kiválasztott modelleken).



Ne hagyja, hogy gyerekek használják vagy működtessék a fűnyírót. A gyerekekre mindig ügyelni kell.

Ez az útmutató tartalmazza az eredeti gyártói utasításokat a 2006/42/EK és 2014/53/EU irányelvek értelmében. Olyan modelleket írhat le, amelyek az Ön országában nem állnak rendelkezésre.

Az útmutató használatakor tartsa szem előtt az alábbi terminológiát.

A fűnyíró elülső része és hátsó része:

Az elülső rész a (piros) STOP gombbal ellentétes oldal. Ez a fűnyíró mozgásiránya, és itt vannak elhelyezve a passzív kerekek.

A hátsó rész az, ahol a (piros) STOP gomb található, és ahol a vontató hajtókerekek vannak elhelyezve.

A bal és jobb irány akkor határozandó meg, amikor a fűnyíró hátsó részén állunk, és az elülső része felé nézünk.

Biztonsági irányelvek



VESZÉLY

Olyan veszélyes helyzetet ír le, amely, ha nem kerülik el, halált vagy súlyos sérülést okoz.



FIGYELMEZTETÉS

Olyan veszélyes helyzetet ír le, amely, ha nem kerülik el, halált vagy súlyos sérülést eredményezhet.



VIGYÁZAT

Olyan veszélyes helyzetet ír le, amely, ha nem kerülik el, kisebb vagy mérsékelt sérülést, illetve anyagi kárt és/vagy a termék károsodását eredményezheti.



A termék megfelelő használatáról és a lehetséges üzemeltetési hibák elkerüléséről nyújt információkat.

Fontos biztonsági információ



FIGYELMEZTETÉS

Az Ön felelőssége, hogy:

- A fűnyíró használatát kizárólag olyan személyek számára engedélyezze, akik elolvasták, megértették és betartják az útmutatóban és a fűnyíron található figyelmeztetéseket és utasításokat
- Tájékoztassa szomszédjait, hogy robotfűnyírót használ, és megsérülhetnek, ha használat közben a gyepre lépnek



VESZÉLY

A tápegységet mindig olyan belteri, időjárás ellen védett táphálózathoz csatlakoztassa, amelyet 30 mA-nél nem nagyobb kioldási áramú maradékáram-megszakító (RCD) véd. Tartsa be a helyi elektromos telepítési utasításokat.



FIGYELMEZTETÉS

Hagyja, hogy a kések teljesen abbahagyják a forgást, mielőtt felemelné vagy feldöntené a fűnyírót, vagy egymáshoz közelítené a késeket.



VESZÉLY

A hálózati tápkábelt nem szabad kicserélni! Ha a kábel megsérül, az egész tápegységet ki kell cserélni. Ne csatlakoztasson sérült hálózati tápkábelt a tápegységbe, illetve ne érintse meg a sérült tápkábelt, mert áramütést okozhat.

A fűnyírót ne helyezze a hálózati tápkábelekre, hogy megelőzze azok sérülését.



VIGYÁZAT

Villámcsapás esetén húzza ki a peremhuzalt az alapállomásból, és húzza ki annak tápegységet a konnektorból.

Biztonságos működtetési gyakorlatok

A. Általános információk

1. Mielőtt megkísérelné összeszerelni és működtetni, olvassa el, értse meg és tartsa be a fűnyírón feltüntetett és a kézikönyvekben található összes utasítást. Biztonságos helyre tegye el ezt a kézikönyvet későbbi és rendszeres használatra, valamint pótalkatrészek rendelésére.
2. Ismerje meg az összes vezérlőt és azok megfelelő használatát.
3. Az Ön felelőssége tájékoztatni szomszédjait, hogy robotfűnyírót használ, és a sérülés kockázatára, ha annak használata közben a gyepre lépnek.
4. Ha a gyepe az utca és/vagy a szomszédja telke felé nyitott, akkor a fűnyíró működése közben jelen kell lennie, hogy megakadályozza, hogy mások kapcsolatba kerüljenek a fűnyíróval működés közben. Alternatív megoldásként el kell keríteni a gyepeket, hogy mások ne férhessenek hozzá működés közben.
5. Soha ne engedje, hogy 14 éven aluli gyermekek a távirányító alkalmazással működtessék a fűnyírót. A 14 éves és annál idősebb gyermekeknek el kell olvasniuk és meg kell érteniük a kézikönyvben található és a fűnyírón feltüntetett utasításokat és biztonságos működtetési gyakorlatokat, és felnőtteknek kell kiképeznie és felügyelnie őket.
6. Soha ne engedje, hogy gyermekek, csökkent fizikai, érzékszervi vagy szellemi képességekkel rendelkező, illetve az utasításokat nem ismerő személyek működtessék a fűnyírót.
7. Olyan helyzetek előfordulása esetén, amelyekre ez a kézikönyv nem tér ki, óvatosan és megfontoltan járjon el. Segítségért forduljon az ügyfélszolgálati képviselőhöz.
8. A fűnyíró precíziós gépi felszerelés, nem játékszer. Mindig rendkívül óvatosan járjon el. Ezt a fűnyírót egyetlen munka elvégzésére tervezték: fű nyírására. Semmilyen más célra ne használja.

B. Használat előtti előkészületek



ELSŐ HASZNÁLAT ELŐTT GYŐZŐDJÖN MEG, HOGY A TERMÉK FELVOLT TÖLTVE 48 ÓRÁS FOLYAMATOS HASZNÁLATRA.

1. Az Első lépések útmutató szerint ellenőrizze a peremvezeték helyes telepítését.
2. Alaposan ellenőrizze a területet, ahol a fűnyírót használni fogja. Távolítsa el minden követ, fadarabot, kábelt, játékot és egyéb idegen tárgyat, amely megsértheti a kést, vagy amelyet a kés felszedhet és eldobhat. A szétrepített tárgyak súlyos testi sérülést okozhatnak.
3. A bámészkodókat, gyermekeket és kisállatokat ne engedje ki a házból, miközben a fűnyírót használja. Állítsa le a fűnyírót, ha valaki a fűnyíró munkaterületére lép.
4. Ha villámcsapás veszélye áll fenn, tartsa a fűnyírót védett területen, és húzza ki a tápegységből.

C. Használat



FIGYELMEZTETÉS

Működés közben ne hagyja felügyelet nélkül a fűnyírót, ha tud arról, hogy háziállatok, gyerekek vagy emberek lehetnek a közelben.

1. A robotfűnyíró veszélyes szerszámgép. Az üzemeltetés során figyeljen oda, és tartsa be az összes biztonsági utasítást és figyelmeztetést.
2. Működés közben bekövetkező baleset vagy meghibásodás esetén azonnal nyomja meg a piros STOP vezérlőelemet.
3. Ne működtesse a fűnyírót, ha bármilyen biztonsági funkció vagy alkatrész sérült, elhasználódott vagy üzemképtelen.
4. Mindig kapcsolja ki a tiltó eszköz eltávolításával a fűnyírót, mielőtt felemelné a fűnyírót, vagy akadálymentesítené a késeket és/vagy hajtókerekeit, illetve bármilyen beállítást végezne. A tiltó eszköz aktiválása megszakítja a hajtókeréknek és a késnek az áramellátását.
5. Soha ne emelje fel vagy szállítsa a fűnyírót, miközben a kerekek forognak vagy a kés mozog. Ne érjen a késhez, amíg annak forgása teljesen meg nem áll.
6. Ne használja a fűnyírót fűnyírástól eltérő célra.
7. Soha ne kíséreljen meg biztonsági eszközt mellőzni, illetve védőberendezést vagy fedelet eltávolítani. Ha nem így jár el, az személyi sérülést eredményezhet a forgó késekkel való érintkezés révén. Az érzékelők biztonsági eszközök.
8. Miután a biztonsági érzékelőt kikapcsolták vagy a piros STOP gombot megnyomták, a kés még legalább két (2) percig továbbra is forog. Soha ne helyezze semmilyen testrészét a kés területére, amíg meg nem bizonyosodott, hogy a kés abbahagyta a forgást.
9. Ha a fűnyíró rendellenesen rezegni kezd, állítsa le a motort és azonnal ellenőrizze az okot. A rezgés általában problémára figyelmeztet.
10. Távirányítás működtetés során és beállítás vagy javítás végzése közben mindig viseljen védőszemüveget szeméi védelme érdekében. A szétrepített tárgyak visszapattnása súlyos szemsérülést okozhat.
11. Soha ne működtesse a fűnyírót, ha valamely biztonsági eszköz, védőberendezés vagy fedél sérült. Ennek a figyelmeztetésnek a be nem tartása személyi sérülést eredményezhet.
12. Ne helyezze kezeit vagy lábait forgó alkatrészek közelébe vagy a vágóplató alá. Ha megérinti a kés(ek)e)t, az/azok levághatja/levághatják kezét vagy lábát.
13. Ellenőrizze, hogy nincsenek-e lyukak, keréknyomok, egyenetlenségek, kövek vagy egyéb rejtett tárgyak. Az egyenetlen terep vagy a rejtett tárgyak balesetet okozhatnak. A magas fű elrejtetheti az akadályokat.
14. A fűnyírót normál, 6"-nél (15 cm-nél) nem magasabb fű vágására tervezték. Ne kísérelje meg szokatlanul magas fű (pl. legelő) nyírását.
15. Ne használja a fűnyírót anélkül, hogy a fedélajtó csukva lenne.

16. Úgy állítsa be a heti programot, hogy a fűnyírót akkor használja, amikor valószínűleg nem tartózkodik senki a fűvön. Megfelelő használati órák programozásához kövesse az egyszeri beállítási eljárást a mobil alkalmazáson keresztül.
17. Ne csatlakoztasson sérült tápkábelt a hálózatba, illetve ne érintse meg a sérült tápkábelt, amíg az nincs lecsatlakoztatva a hálózatról, mert ez áramütéshez vezethet.
18. A fűnyírót ne helyezze a hálózati tápkábelekre, hogy megelőzze azok sérülését. A sérült tápkábel áramütéshez vezethet. Húzza ki a hálózati dugaszt a konnektorból, ha a kábel sérült vagy össze van tekeredve.

NE ÉRJEN A KÁBELHEZ A TÁPELLÁTÁS LEVÁLASZTÁSA ELŐTT.

Amikor a tápegység a szabadban van telepítve, ne működtesse vagy válassza le azt, amikor a hőmérséklet 0°C alá esik vagy 40°C fölé emelkedik, hogy elkerülje a tűzveszélyt.

19. A fűnyírót csak akkor kormányozza manuálisan, amikor az a látómezejében van. A fűnyírótól 6 méteren belüli távolságra álljon, amikor manuálisan működteti.
20. Ne erőltesse túl magát, mindig őrizze meg egyensúlyát, és lejtőn mindig biztos állása legyen; a gép működtetése közben mindig járjon, soha ne szaladjon.

D. Gyermekek

1. A tragikus balesetek elkerülése érdekében mindig meg kell bizonyosodnia, hogy a gyepen nincsenek-e gyermekek. A gyermekeket gyakran vonzza a fűnyíró és a fűnyírási tevékenység. A veszélyel nincsenek tisztában. Soha ne feltételezze, hogy a gyermekek azon a helyen maradnak, ahol utoljára látta őket. Soha ne feltételezze, hogy a gyermekek biztonságos távolságot tartanak a fűnyírótól használat közben.
2. A bábámszkdókat, gyermekeket és kisállatokat ne engedje ki a házból, és bízva őket egy felelős felnőtt vigyázó felügyeletére, miközben a fűnyírót használja. Állítsa le a fűnyírót, ha valaki a munkaterületre lép.
3. Legyen óvatos, és kapcsolja ki a fűnyírót, ha egy gyermek vagy bábámszkdó a munkaterületre lép.
4. Ne hagyja, hogy gyerekek a fűnyírón lovagoljanak. Ez nem játékszer.
5. Soha ne engedje, hogy a gyermekek a fűvön játsszanak, miközben a fűnyíró működésben van. Tanítsa meg a gyermekeit, hogy a fűnyíró veszélyes, és nekik biztonságos távolságra kell tartózkodniuk tőle.
6. Soha ne engedje, hogy 14 éven aluli gyermekek a távirányító alkalmazással működtessék a fűnyírót. A 14 éves és annál idősebb gyermekeknek el kell olvasniuk és meg kell érteniük a kézikönyvben található és a fűnyírón feltüntetett utasításokat és biztonságos működtetési gyakorlatokat, és felnőtteknek kell kiképeznie és felügyelnie őket.

E. Szállítás

A fűnyíró mozgatása vagy szállítása előtt kövesse az alábbi lépéseket:

1. Nyomja vagy húzza meg a piros STOP vezérlőt, hogy leállítsa a fűnyírót.
2. A fűnyíró egyik helyről a másikkra vezetéséhez használhatja a távirányítót (a mobilalkalmazáson keresztül).
3. Ha úgy dönt, hogy kézben viszi a fűnyírót:
 - Kapcsolja ki az „OFF” (Ki) gomb megnyomásával. Emelje fel a fűnyíró a hordozófogantyú segítségével.
4. Mindig úgy hordozza, hogy a kések ne Ön felé irányuljanak. Legyen óvatos, nehogy hozzáérjen a kés éles széléhez, amikor felemeli vagy hordozza a fűnyírót.

F. Távoli működtetés

1. Olvassa el a letölthető alkalmazáshoz mellékelt külön kezelői kézikönyvet. Kövesse az összes megadott figyelmeztetést és utasítást.
2. Mindig az alkalmazás utasításainak megfelelően működtesse a fűnyírót, miközben távol áll a fűnyírótól.
3. Tartson biztonságos távolságot a fűnyírótól, amikor az működik. Mindig állítsa le a fűnyíró működését, mielőtt bármilyen okból közelítene hozzá.
4. Nagy körültekintéssel járjon el, amikor saját maga felé mozog a fűnyíró.
5. Csak nappali vagy jó mesterséges megvilágítás mellett működtesse távolról a fűnyírót, és kerülje a nedves fűvön való használatot.
6. Soha ne működtesse a fűnyírót mezítláb, szandálban, csúszós vagy könnyű (pl. vászon) cipőben. Mindig viseljen megfelelő lábbelit és hosszúnadrágot; lejtőn mindig biztos állása legyen.

G. Akkumulátorok

1. Csak a gyártó által szállított eredeti akkumulátorokat használjon. Az akkumulátorok alkatrészszámai a „További információk” füzetben vannak megadva.
2. Ne nyissa fel, ejtse le illetve ne károsítsa a lezárt akkumulátorcsomagot. Ne használja az akkumulátort, ha hibák vagy alakváltozások láthatók rajta, amikor el van törve vagy repedve.
3. **NE PRÓBÁLJA MEGJAVÍTANI VAGY MÓDOSÍTANI AZ AKKUMULÁTOROKAT!** A megjavítási próbálkozások robbanás vagy áramütés miatt súlyos testi sérülést eredményezhetnek. Ha szivárognak, a kifolyó elektrolitok korróziót okoznak és mérgezőek.
4. Ne próbálja meg eltávolítani vagy megsemmisíteni az akkumulátor egyike alkotóelemét sem.
5. Az akkumulátorcsomag elektrolitot tartalmaz. Ha az akkumulátorcsomagból elektrolit szivárog, tegye a következőt:
 - Bőrrel való érintkezés: vízzel és szappannal azonnal mossa le az érintett területet.
 - Szemmel való érintkezés: legalább 15 percen keresztül öblítse ki a szemét bő vízzel. Ne dörzsölje.
 - Forduljon orvoshoz.
6. Ne dobja tűzbe az akkumulátorcsomagot. A cella felrobbanhat.
7. Az akkumulátor akkor tölthető fel, amikor a fűnyíróban van és megfelelően csatlakozik a fűnyíróhoz. Mindig a fűnyíróhoz mellékelt tápegységet használja. A helytelen használat áramütést, túlmelegedést vagy tüzet eredményezhet.
8. Ne használja az akkumulátort robotfűnyíró működtetésén kívül eltérő célra. Rendkívül veszélyes az akkumulátor használata abból a célból, hogy más terméket is működtessen.
9. A környezet védelme érdekében tartsa be az akkumulátorokra vonatkozó megfelelő ártalmatlanítási törvényeket. További információért olvassa el ennek a Használati útmutatónak az „Újratölthető akkumulátor ártalmatlanítása” című részét.
10. Az akkumulátor cseréjekor ne feledje helyesen bedugni az akkumulátor csatlakozóját. Az akkumulátor pólusainak felcserélése az akkumulátor és a fűnyíró károsodását okozhatja.

H. Működtetés lejtőn

1. Minden lejtőn különösen óvatosnak kell lenni. Ha úgy érzi, hogy a fűnyíró nem tudja megőrizni tapadását a lejtőn, akkor túl meredek a fűnyíráshoz. A nedves fű csökkenti a tapadást, és a fűnyíró elcsúszását és a lejtőn való lecsúszását okozhatja. Súlyos sérülést vagy anyagi kárt eredményezhet.
2. Biztonsága érdekében mérje meg a lejtő meredekségét, mielőtt a lejtős területen használná a fűnyírót. A fűnyírási zónák kijelölése vagy a fűnyíró lejtős vagy dombos területen való működtetése előtt használjon meredekség mérő eszközt. A meredekség okostelefonos alkalmazásokkal is mérhető. Ha a területen a meredekség nagyobb mint 17 fok (30%), az RT modellek kicsúszhatnak a fűnyírási zónából.
3. Ne nyírjon fűvet 17 foknál (30%-nál) meredekebb lejtőkön.
4. Semmilyen körülmények között ne működtesse a fűnyírót, ha kétségei vannak a tapadást vagy a stabilitást illetően. Mindig ellenőrizze a fűnyírási felületet. A megbillenés vagy felborulás súlyos testi sérülést vagy anyagi kárt okozhat.
5. Legalább 4 láb (1,2 méter) távolságra álljon szakadéktól, vizesárokától lejtőtől vagy a víz szélétől, segítve gondoskodni arról, hogy a fűnyíró le lépjen ki a fűnyírási zónából. Ez károsíthatná a fűnyírót vagy súlyos sérülést okozhatna.

I. Karbantartás és speciális utasítások

1. Tartsa a fűnyírót működőképes állapotban. Cserélje ki a kopott, sérült vagy eltörött alkatrészeket. Az akkumulátorok, kések és tápegységek gyártói alkatrészszámai a „További információk” fűzetben vannak megadva.
2. A súlyos sérülések elkerülése érdekében semmilyen módon ne alakítsa át a fűnyírót.
3. A fűnyíró kései élesek. Csomagolja be a kést vagy viseljen kesztyűt, és legyen különösen óvatos, amikor a kést kicseréli.
4. Mindig kapcsolja ki a tiltó eszköz eltávolításával fűnyírót, mielőtt a késeket és/vagy a hajtókerekeket szervizeli vagy akadálymentesíti, illetve a fűnyírót ellenőrzi. Soha ne kísérelje meg működes közben szervizelni vagy beállítani a fűnyírót. Tisztítás, javítás vagy ellenőrzés előtt győződjön meg, hogy a kés és minden mozgó alkatrész megállt.
5. A késnek a piros STOP vezérlőelem megnyomása után két (2) másodpercen belül teljesen meg kell állnia. Ha nem hallja, hogy a kés két (2) másodpercen belül megáll, a fűnyírót szakszerűen kell szervizeltetni engedélyezett szerviz kereskedőnél, mielőtt újra használná.
6. Soha ne használjon magasnyomású mosót vagy tömlőt a fűnyíró tisztításához. A víz károsíthatja a komponenseket és a programozható vezérlőkapcsolót. Nedves ronggyal törölje tisztára a kijelzőt.
7. Szemrevételezéssel ellenőrizze, hogy nem károsodott-e a kés (pl. túlzottan elkopott, meggömbült, megrepedt). A kést csak az eredeti berendezés gyártójának (O.E.M) kérésére cserélje ki. A nem O.E.M. kések nem illeszkednek megfelelően, és veszélyesek lehetnek.
8. Olyan pótalkatrészek használata, amelyek nem tesznek eleget az eredeti berendezés specifikációinak, nem megfelelő teljesítményhez vezethetnek és veszélyeztetik a biztonságot.
9. Miután idegen tárgyba ütközik vagy elakad, állítsa le a fűnyírót. Alaposan ellenőrizze a fűnyírót, hogy nem károsodott-e. Indítás és működtetés előtt javítsa meg a károsodást.
10. Gyermekekjátóztér, felszíni vizek, szakadék vagy közút közelében lévő területeken legalább 6 hüvelyk (15 cm) magas merev (fa/kő) széllel egészítse ki a peremvezetékét, ami segít megelőzni, hogy a fűnyíró kilépjen a fűnyírási zónából.
11. Ha a fűnyírót nyitott kertben vagy nyilvános helyen szereli fel és működteti, a fűnyírási területek körül figyelmeztető jelzéseket kell elhelyezni a következő felirattal: „Automata fűnyíró! Ne menjen közel a géphez! Felügyelje a gyerekeket!”
12. Tisztítsa meg vagy cserélje ki a biztonsági és útmutató címkéket, ha szükséges.

J. Téli tárolás

A fűnyíró

Töltse fel teljesen a fűnyírót az alapállomáson. Kapcsolja ki a fűnyírót. Tisztítsa meg a fűnyírót, és tárolja száraz helyen, 0°C feletti környezeti hőmérsékleten.

Alapállomás

Az alapállomásra nem vonatkoznak különleges téli tárolási utasítások. Télen a gyepen hagyható.

Javasoljuk, hogy télen húzza ki a tápegységet az elektromos hálózatról.

Éves szervizelés

A jó állapotban tartás érdekében a téli tárolás előtti vagy utáni szervizeléshez javasolt, hogy a fűnyírót egy hivatalos márkakereskedőhöz vigye.

Az éves szervizelés különböző szolgáltatóktól függően változó lehet, és a következő műveletek közül az összeset vagy néhányat foglal magába: a fűnyíró alkatrészeinek és a fűnyíró platónak a tisztítása, a kopott alkatrészek (például a kések, a kerekek és más mozgó alkatrészek) ellenőrzése és szükség esetén cseréje, a fűnyíró funkcióinak és biztonsági részegységeinek tesztelése, az akkumulátor ellenőrzése és a legújabb, esetleg új funkciókat is tartalmazó szoftververzió feltöltése.

k. A termék használatának vége

1. A fűnyírót és tartozékait hasznos élettartamuk végén megfelelően kell ártalmatlanítani, nehogy hulladék elektromos és elektronikus berendezéseként a hulladéklerakókba kerüljenek, továbbá, hogy védje és javítsa a környezet minőségét. Az ártalmatlanítási törvényekkel kapcsolatban a helyi hulladéklerakónál vagy önkormányzatnál tájékozódjon. Számos önkormányzat külön hulladékgyűjtő helyeket jelöl ki az akkumulátorok és elektronikus berendezés ártalmatlanítására.
2. Ne dobja az akkumulátorcsomagot vagy a fűnyírót a ki nem válogatott települési/háztartási hulladékba.
3. Ne dobja tűzbe az akkumulátorcsomagot.
4. Olvassa el a helyi és törvényes szabályozásokat bármely különleges ártalmatlanítási vagy újrahasznosítási törvényhez és követelményhez. Az ártalmatlanítási utasítások a Gyorshivatkozás rész végén találhatóak.
5. Az akkumulátor eltávolításakor a fűnyírót le kell csatlakoztatni az alapállomásról;
6. Az akkumulátort el kell távolítani az eszközből, mielőtt azt ártalmatlanítanák. Kövesse az A. mellékletben ismertetett akkumulátor-eltávolítási utasításokat;
7. Az akkumulátort biztonságosan kell ártalmatlanítani.

Szimbólum- meghatározások

Szimbólum Leírás



FIGYELEM — OLVASSA EL A KEZELŐI KÉZIKÖNYV(EK)ET

Mielőtt megkísérelné működtetni, olvassa el, értse meg és tartsa be a kézikönyv(ek)ben található és a fűnyírón feltüntetett összes biztonsági szabályt és utasítást. Ennek a tájékoztatásnak a be nem tartása testi sérülést vagy halált eredményezhet. Biztonságos helyre tegye el ezt a kézikönyvet későbbi és rendszeres használatra.



VESZÉLY — KERÜLJE EL A VÉGTAGOK LEVÁGÁSÁVAL JÁRÓ SÉRÜLÉST

Ne helyezze kezeit vagy lábait a vágóplató közelébe vagy alá. Ha megérinti a kést, az levághatja kezét vagy lábát.



FIGYELEM — KERÜLJE EL AZ ÖSSZEÜTKÖZÉS/KÉS OKOZTA SÉRÜLÉST. HASZNÁLAT KÖZBEN TARTSON BIZTONSÁGOS TÁVOLSÁGOT A GÉPTŐL.

Ne nyírtson fűvet, ha gyermekek vagy mások a közelben vannak. A késsel való érintkezés vagy a szétrepített tárgyak okozta sérülés elkerülése érdekében ne engedjen másokat a fűnyíró közelébe, miközben az működik. A bárméskodókat, gyermekeket és kisállatokat ne engedje ki a házból, miközben a fűnyírót használja. Állítsa le a fűnyírót, ha valaki a munkaterületre lép.



FIGYELEM — KERÜLJE EL A SZÉTREPÍTETT TÁRGYAK OKOZTA SÉRÜLÉST

Tartsa a bárméskodókat legalább 15' (5 méter) távolságra a fűnyírótól használat közben. Távolítsa el minden követ, fadarabot, kábelt, játékot és egyéb idegen tárgyat, amelyet a kés felszedhet és eldobhat. Ne használja a fűnyírót anélkül, hogy a fedélajtó csukva lenne, illetve a biztonsági eszközök a megfelelő helyen és teljesen működőképesekek lennének.



FIGYELEM — KERÜLJE EL AZ ÖSSZEÜTKÖZÉS/KÉS OKOZTA SÉRÜLÉST

Ne hagyja, hogy gyerekek a fűnyírón lovagoljanak. Ez nem játékszer.



FIGYELMEZTETÉS

Kapcsolja ki a fűnyírót, mielőtt megkísérelni szervizelni.



FIGYELMEZTETÉS

Távolítsa el a tiltó eszközt a fűnyírón való munka és annak felemelése előtt



FIGYELEM — CSAK EREDETI TÁPEGYSÉGET HASZNÁLJON

Ne alakítsa át a tápegység csatlakozóját! Kizárólag a gyártó által a fűnyíróhoz mellékelte vagy pótalkatrészként leszállított eredeti tápegységet használja. A helyes alkatrészszaám a terméken van feltüntetve, ezen a címkén. Nem eredeti tápegység tüzet okozhat, és károsíthatja az alapállomást és a fűnyírót.



Soha ne használjon magasnyomású mosót vagy tömlőt a fűnyíró tisztításához. A víz károsíthatja a komponenseket és a programozható vezérlőkapcsolót. Nedves ronggyal törölje tisztára a kijelzőt.

Biztonsági jellemzők



FIGYELMEZTETÉS

A fűnyíró számos beépített biztonsági funkcióval rendelkezik. Ugyanakkor a fűnyíró éles késekkel felszerelt veszélyes eszköz marad, amely súlyos sérülést okozhat bárki számára, aki érintkezik vele.

Szigorúan tilos a fűvön tartózkodni, miközben a fűnyíró működésben van.

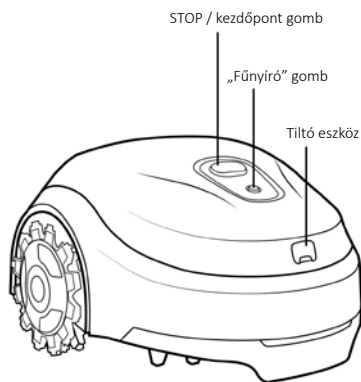

A. Gyermezkár

A gyermezkár megakadályozza a fűnyíró egyik gomb véletlen megnyomásával történő véletlen működtetését. A működés csak két gomb helyes sorrendben való megnyomásával indítható. Aktiválnia kell a gyermezkár funkciót, ha 6 évesnél fiatalabb gyermekek kerülhetnek kapcsolatba a fűnyíróval.

B. Lopásgátló eszköz (kóddal védett tiltó eszköz)

A lopásgátló eszköz rendszerfunkció mindaddig megakadályozza, hogy bárki használhassa vagy vezethesse a fűnyírót, amíg nem ad meg egy érvényes kódot. A rendszer megkéri, hogy adjon meg egy tetszőleges négyjegyű kódot, amelyet személyes biztonsági kódként használhat (az RT modellek esetében csak mobilalkalmazás használatával áll rendelkezésre). Mielőtt aktiválná ezt a funkciót, erősen ajánlott, hogy gyermekek vagy az azt nem ismerő, illetve a használatára nem jogosult személyek ne indíthassák be a fűnyírót.

C. Emelésérzékelő

Ha a fűnyírót kézzel emelik fel a talajról, a fűnyíró és a kés forgása két (2) másodpercen belül leáll.

D. Dőlésérzékelő

Ha a fűnyíró a függőleges állás felé megdől, a fűnyíró és a kés forgása két (2) másodpercen belül leáll.

E. Akadályérzékelő

A fűnyíró működés közben érzékeli az akadályokat. Ha a fűnyíró akadályba ütközik, abbahagyja a mozgást ebbe az irányba, visszafordítja magát az akadálytól és a fűnyíró és a kés forgása két (2) másodpercen belül leáll.

F. Gyors Stop vezérlő

A piros STOP vezérlő lenyomása működés közben bármikor két (2) másodpercen belül leállítja a fűnyírót és a kést.

G. Eltávolítható tiltó eszköz

A tiltó eszköz kihúzása megakadályozza a fűnyíró bármely további használatát. A fűnyíró felemelése és bármely javítása munka végrehajtása előtt ki kell húznia a tiltó eszközt.

H. Alapállomás/peremkapcsoló és peremvezeték

A fűnyíró nem működik felszerelt és az alapállomás/peremkapcsoló által aktivált peremvezeték nélkül. A peremvezeték jel kikapcsolása esetén a fűnyíró működése leáll.

A. melléklet – Akkumulátor-eltávolítási utasítások

RT modellek

1. Távolítsa el a tiltó eszközt
2. Kapcsolja ki a fűnyírót a Mow (Fűnyírás) gomb 2 másodpercig tartó lenyomva tartásával.
3. Állítsa be a nyíróplatót a legalsó pozícióba.
4. Viseljen nehéz igénybevételhez való kesztyűt.
5. Fejjel lefelé helyezze el a robotot, és fedje le a pengét RoboTool-lal.
6. Emelje fel a nyíróplatót, és helyezzen alá egy távtartót.
7. Használjon csillagfejű csavarhúzó a fedelet tartó két csavar eltávolítására.
8. Helyezze a robotot a kerekeire, és vegye le a burkolatot.
9. Húzza ki az akkumulátor dugaszát a táblából, és a patentek kattintásával távolítsa el az akkumulátort.

**Lássunk
neki.**

**Alig várom,
hogy
lenyírjam a
gyepet.**



Telepítés

Gratulálunk, új fűnyírója megvásárlásához!

Az új fűnyíró véletlenszerűen fog mozogni a peremvezeték által határolt munkaterületen. Ez a fajta véletlenszerű mozgás tökéletes vágást biztosít, és biztosítja a pázsit teljes lefedettségét.

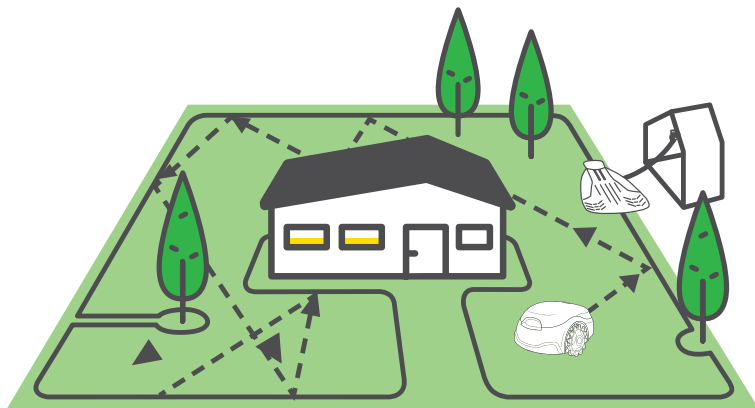

A fűnyíró minden egyes fűnyírás végén követni fogja a peremvezetékét, és töltés céljából automatikusan visszatér az alapállomáshoz.

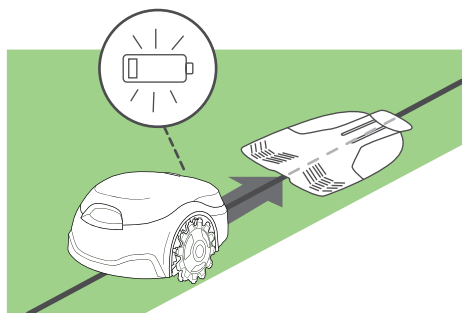

Gyors és egyszerű telepítés után már élvezheti is az extra szabadidejét, miközben az új barátja a gyepet gondozza.

Könnyebb telepítés érdekében

Azt javasoljuk, hogy még egy utolsó alkalommal a hagyományos fűnyíróval nyírja le a fűvet, és a vezeték telepítése előtt 24 órával vizezzen meg a fű széléit.

Szóval, merre tovább?

A fűnyíró megfelelő telepítése biztosítja a maximális eredményt. Ez szükséges ahhoz, hogy felkészítse a tökéletes munkára.

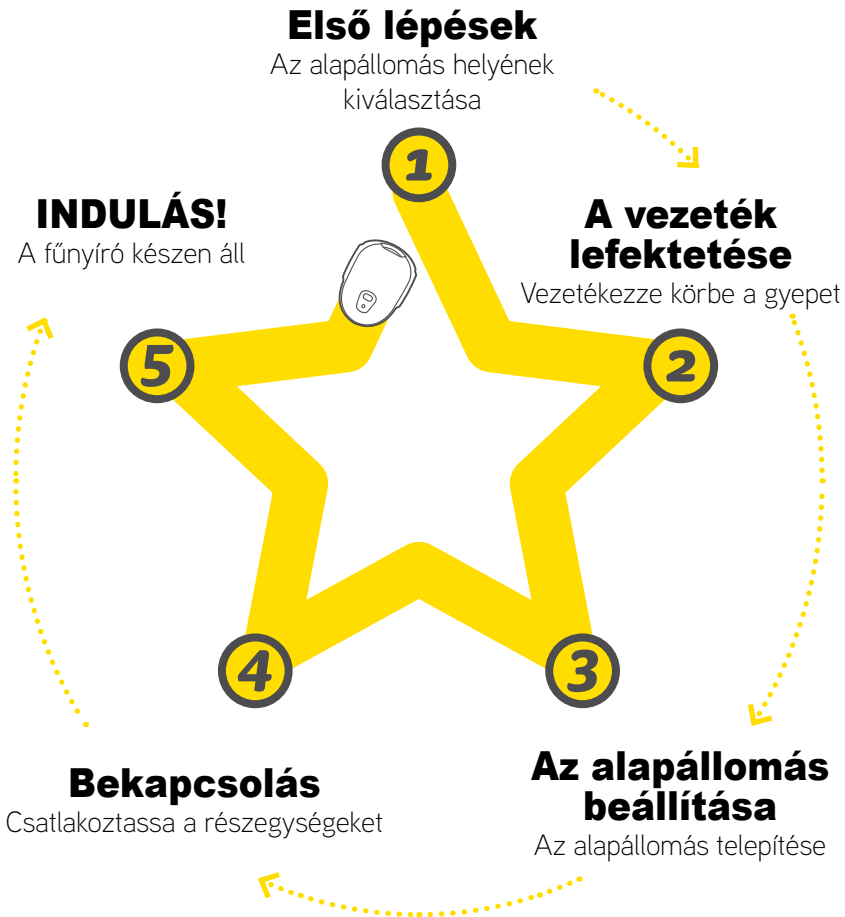

Ezt találja a csomagban

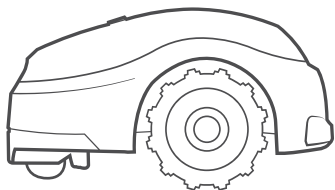

A termék

Az új robotfűnyíró

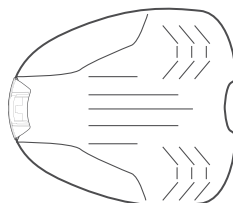

Alapállomás

Itt töltődik a fűnyíró

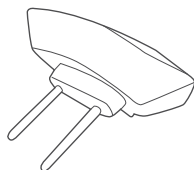

Alapállomás fejegység

Jelet generál a peremhuzal számára

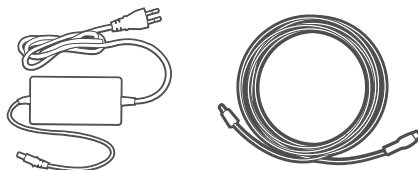

Tápegység + 10 m hosszabbító kábel
10 m/33 láb hosszabbító kábel

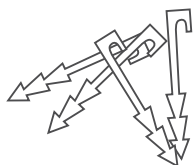

Vezetékrögzítő szegek*

A vezeték talajhoz rögzítéséhez

(*) A Pro modellekhez nincs mellékelve

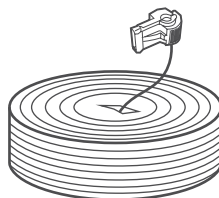

Peremhuzal telekcsatlakozóval*

Kijelöli a munkaterületet a fűnyíró számára

(*) A Pro modellekhez nincs mellékelve

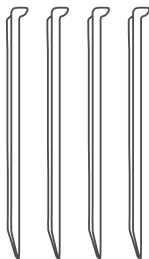

Alapállomás cölöpök (x4)

Az alapállomás talajhoz rögzítéséhez



Vezetécsatlakozók

A peremvezeték összekapcsolásához szétvágás esetén

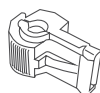

Telekcsatlakozók

A peremvezeték alapállomáshoz csatlakoztatásához



Első lépések útmutató
+
Biztonsági útmutató

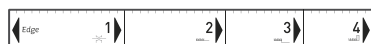

RoboRuler

A peremvezeték távolságának méréséhez a gyeplől

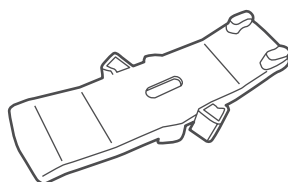

RoboTool

A kések szervizeléséhez és cseréjéhez.
FONTOS! Tartsa meg ezt az eszközt a jövőbeni felhasználásra.

Készen áll? Kezdjük...

1 Első lépések

Az alapállomás helyének kiválasztása

Az alapállomás az a hely, ahol a fűnyíró töltődik, és ahol a peremvezeték kezdődik és befejeződik.

Kövesse ezeket az egyszerű lépéseket a megfelelő hely kiválasztásához az alapállomás számára

1. szabály:

Legfeljebb 10 méter/33 láb távolság egy hálózati csatlakozótól

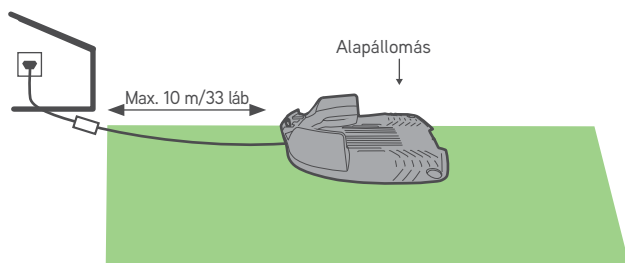

2. szabály:

Egy min. 1 méteres/3,3 láb hosszú egyenes vezeték az állomás elé, mögé és mellé a sima dokkolás biztosításához



Az akkumulátor megfelelő töltéséhez és hosszabb élettartamához azt javasoljuk, hogy az alapállomást olyan helyre helyezze, amely a nap legnagyobb részében árnyékos.

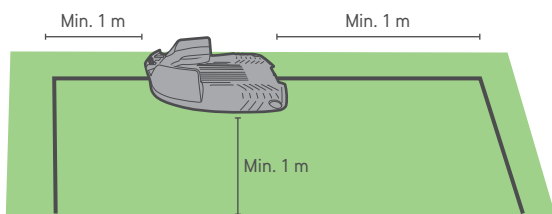

3. szabály:

Egyenletes és sík (legfeljebb +/-5% lejtő)

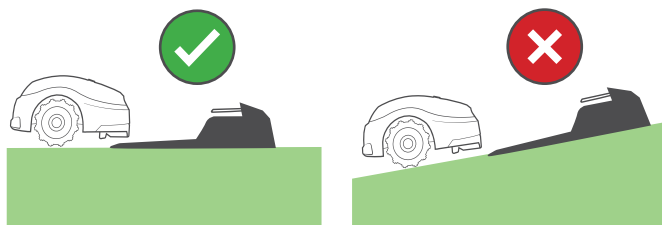

4. szabály:

Legalább 1 méter/3,3 láb távolság a locsolórendszer szórófejétől, nehogy az közvetlen eltalálja a fűnyírót, mert károsodhatnak a belső alkatrészei

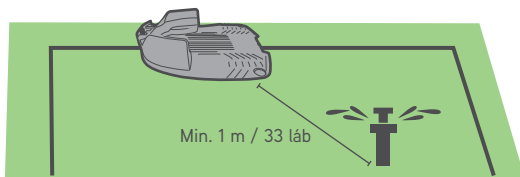

Ügyeljen az alapállomás megfelelő irányára a gyep széléhez képest

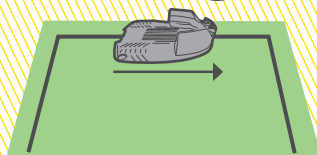
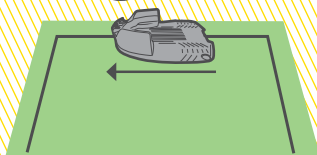

Az alapállomás később lesz telepítve, amikor a peremvezeték már a helyén van.

**** A további telepítési opciókat lásd az A. függelékben ****

2 A vezeték lefektetése

Fektesse le a peremvezetékét („virtuális határt”), amely meghatározza a fűnyíró munkaterületét.



- Legyen a közelben a fűnyíró csomagolása.
- Mielőtt a vezeték telepítését elkezdené, hagyományos fűnyíróval nyírja le a fűvet 3-4 cm magasságúra.
- Ha a talaj száraz és kemény, vizezze meg a fűnyíró munkaterületét, hogy könnyebben el tudja helyezni a vezetékrögzítő szegeket.



MIRE VAN SZÜKSÉG



Kalapács



Kombinált fogó



Vágó

A. Ismerje meg a vezetékek távolságát

A RoboRuler segítségével határozza meg a távolságot, amelyet meg kell tartani a peremvezeték és a gyeplé szélé között.



Ha a gyepterület széle viszonylag sík, fektesse a vezetékét a RoboRuler 2. távolságára.

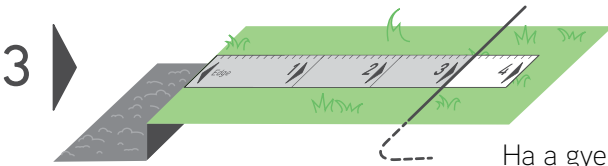
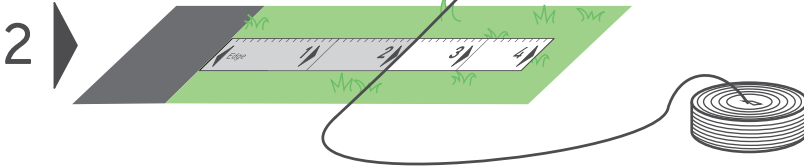

Ha a gyepterület széle hepehupás, vagy a talaj homokos/puha, használja a RoboRuler 3. távolságát.

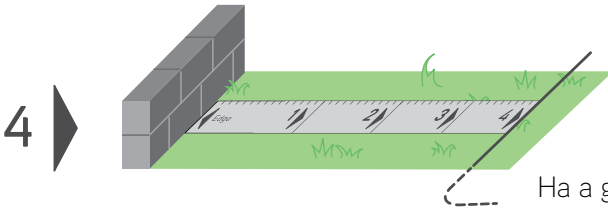

Ha a gyepterület szélén fal vagy bokor van, használja a RoboRuler 4. távolságát.



Tartszon legalább 1,2 m (4 láb) távolságot, ha a gyepterület széle vízzel határos.

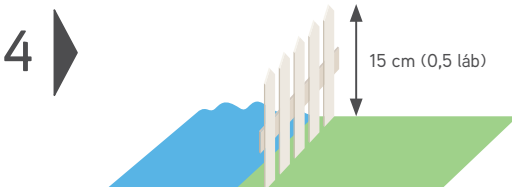

Másik lehetőség, hogy fizikai akadályt helyezzen el a vízhez közel.

B. A jó kezdet

- Húzza le az „A” jelű vezetékvéget a peremvezeték orsóról
- Hagyon meg kb. 30 cm/12” véget

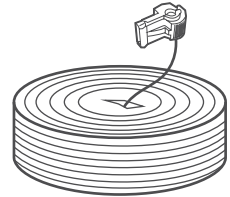

- A vég elkészülte után rögzítse azt a talajhoz ott, ahová az alapállomást el szeretné helyezni. Mérje meg a helyes RoboRuler távolságot a széltől:

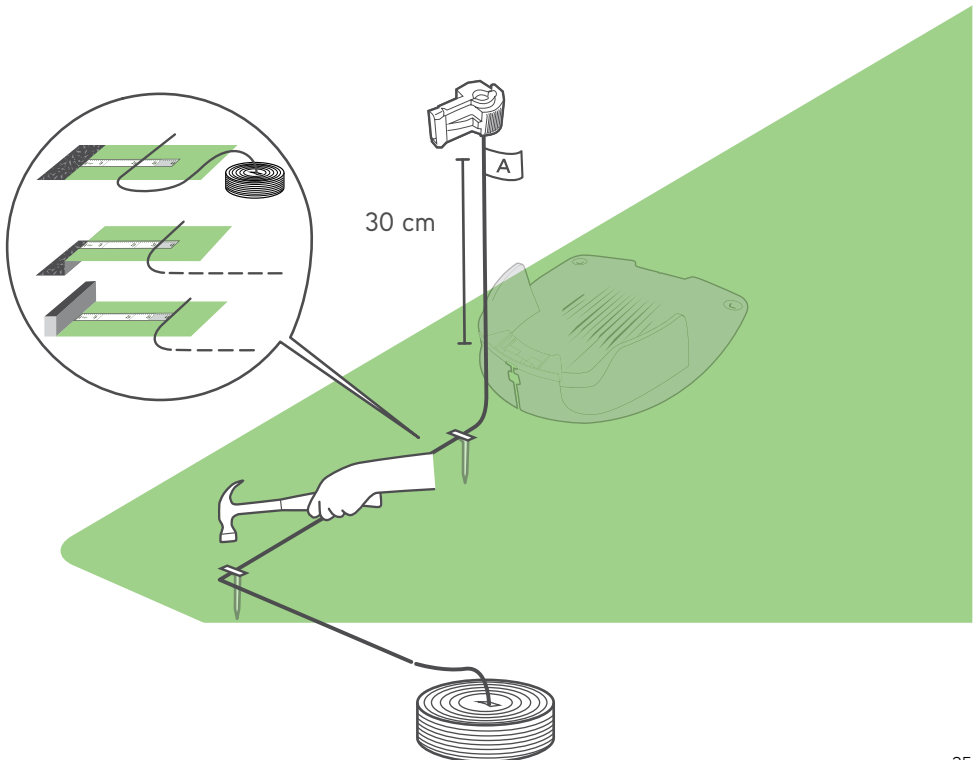

Lejtők a gyepen belül

A fűnyíró a gyepen belül legfeljebb 30%-os meredekségű területeket tud lenyírni [30 cm emelkedés minden 1 m-re/1 láb emelkedés minden 3 lábra].

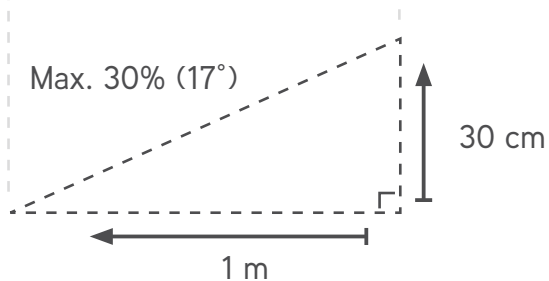
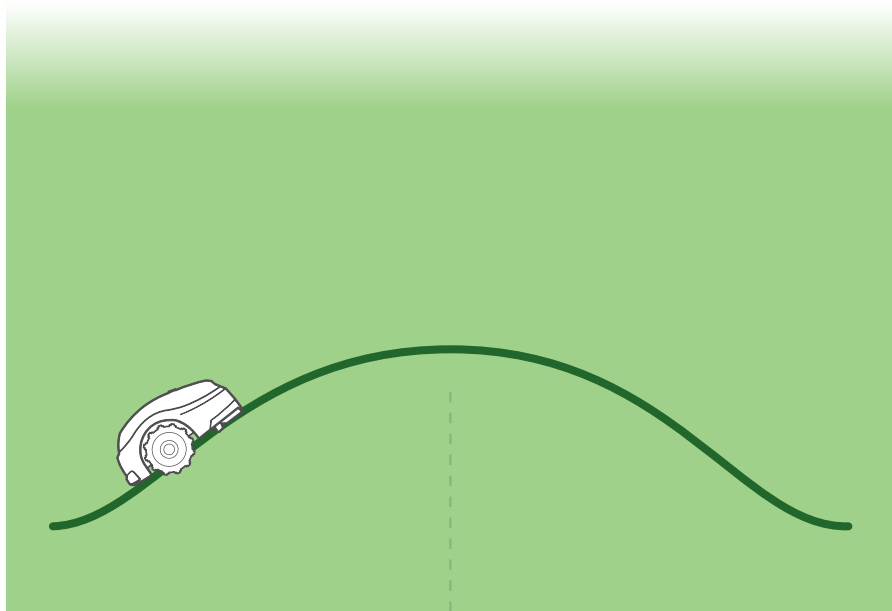

C. Folytassa a vezeték lefektetését



Az alapállomás helyétől indulva kezdje el letekerni a vezetékét az óramutató járásával ellentétes irányban a gyep körül.

A peremhuzalt lazán fektesse le a perem mentén, miközben a gyep szélén sétál.

- A peremvezeték a termékhez mellékelt rögzítőszegekkel rögzíthető a talajhoz.
- Feszítse meg a huzalt, miközben beüti a rögzítőszeget a végső mélységre a talajba.
- Ügyeljen rá, hogy ne sértse meg az öntözőcsöveket.

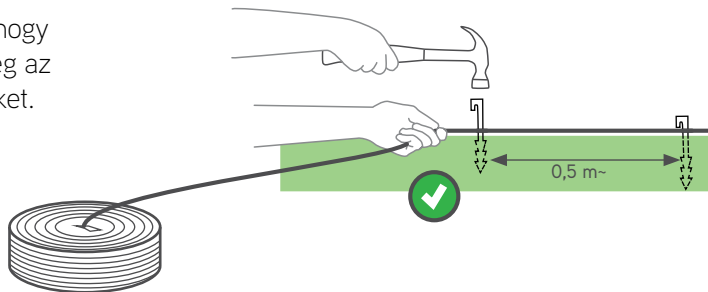

- A rögzítőszegeket néhány tíz centiméterenként helyezze el.
- Helyezzen el több rögzítőszeget, ha a vezeték talajhoz rögzítéséhez szükséges, nehogy a fűnyíró később károsíthassa azt.

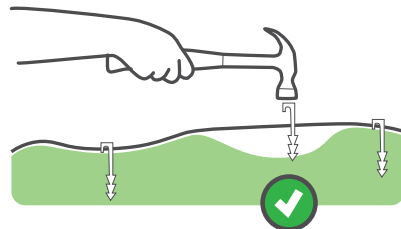

D. Az akadályok védelme

Kemény akadályok

A függőleges, merev és 15 cm-nél (6 hüvelyknél) magasabb akadályokat (mint például fák vagy telefonoszlopok) nem kell védeni a peremvezetékkel. A fűnyíró ütközik velük, és elkanyarodik.

Alacsonyabb mint 15 cm

A 15 cm-nél alacsonyabb tárgyakat a peremvezetékkel kell körülkeríteni

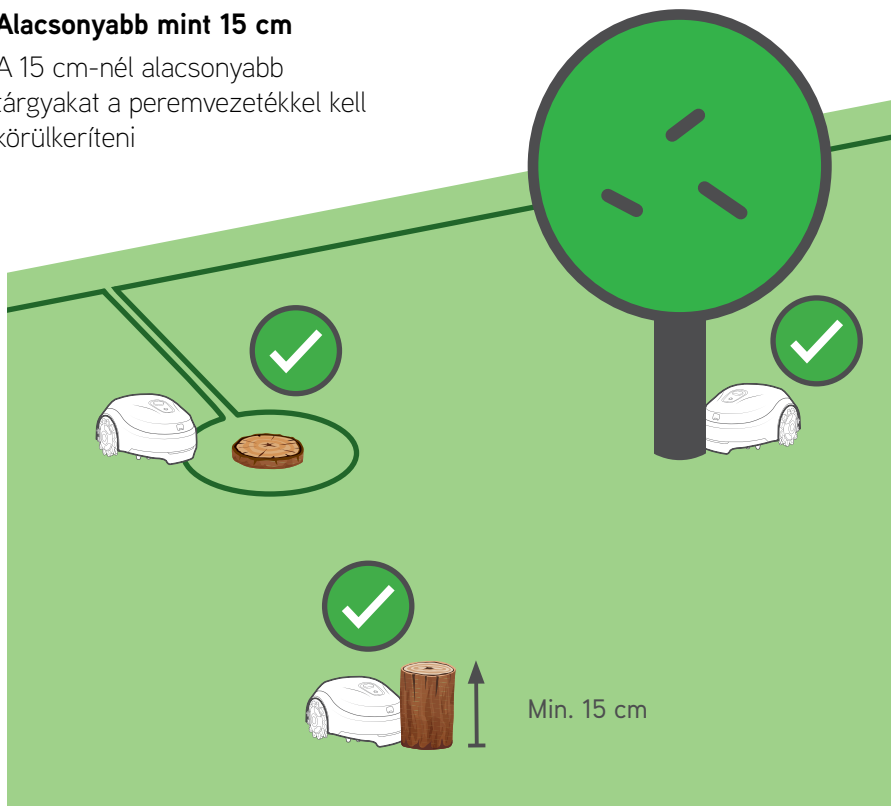

Puha akadályok

Bizonyos tárgyakat, mint a virágágyások, a tavak vagy kisméretű fák, a peremhuzal kihelyezésével kell védeni.

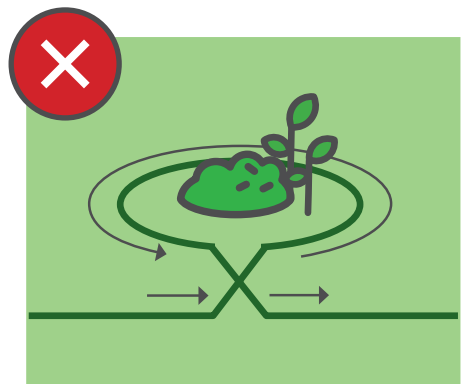
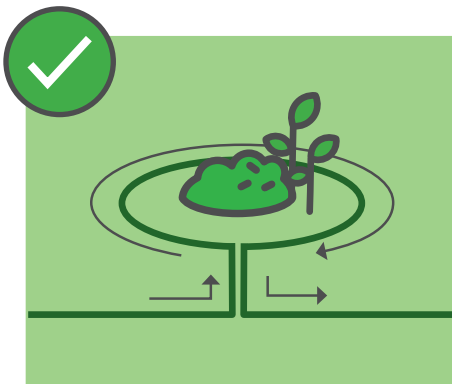
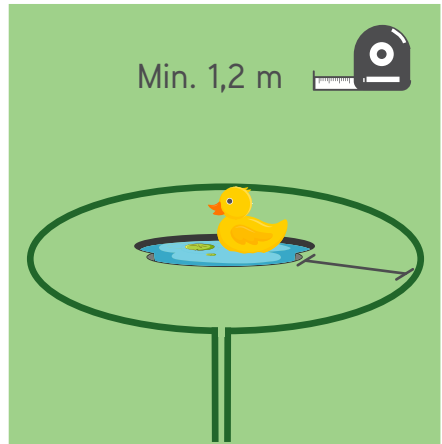
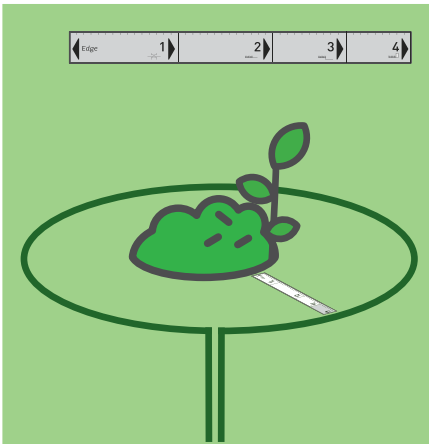

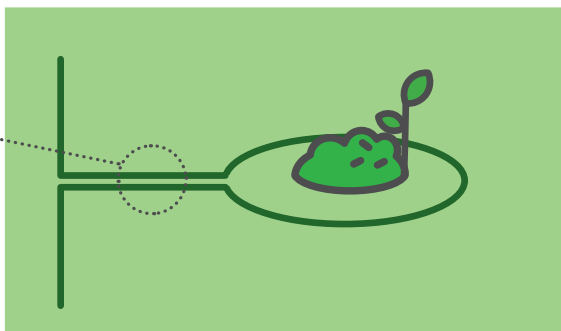
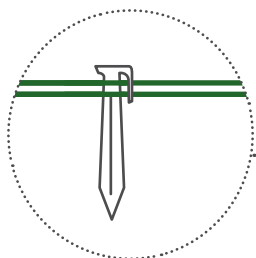
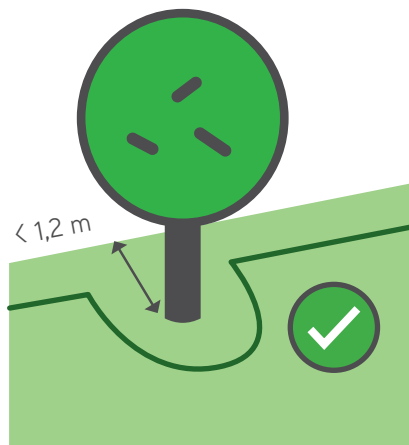
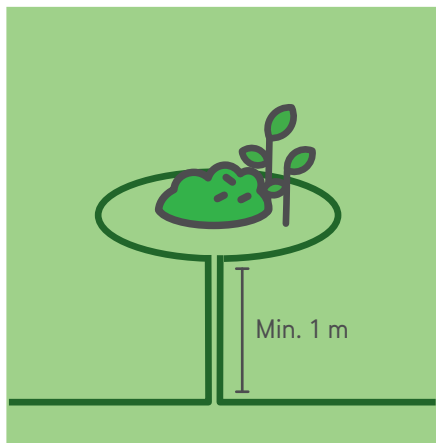

A fának a talajból több mint 2 cm-re kiálló gyökereit is védeni kell egy peremszigettel.



Az akadály körül az ÓRAMUTATÓ JÁRÁSÁVAL MEGEGYEZŐ IRÁNYBA helyezze el a peremvezetékét, máskülönben a fűnyíró bele fog ütközni a peremszigetbe, vagy nem fogja tudni megfelelően lenyírni az akadály körüli területet.

E. Mi van akkor, ha másodlagos területek is vannak?

Ha a gyep a lent látható módon további területekkel rendelkezik, lásd a B. függelékét.

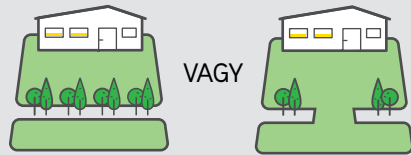

F. Fejezze be a vezeték elhelyezését

- Térjen vissza az alapállomás helyéhez, amíg a két vezeték nem érintkezik egymással
- Az utolsó rögzítőszegyet nagyon közel helyezze el az elsőhöz

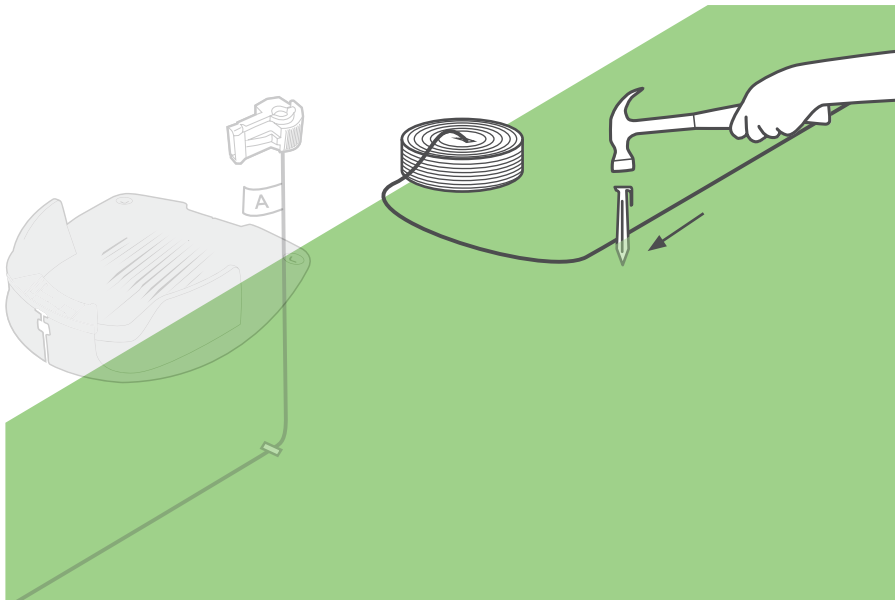

A vezeték két végét egyforma hosszúságúra hagyja. Egy vágóval vágja le a maradék vezetékot. Ne hagyjon vagy alakítson ki vezetékkezeget

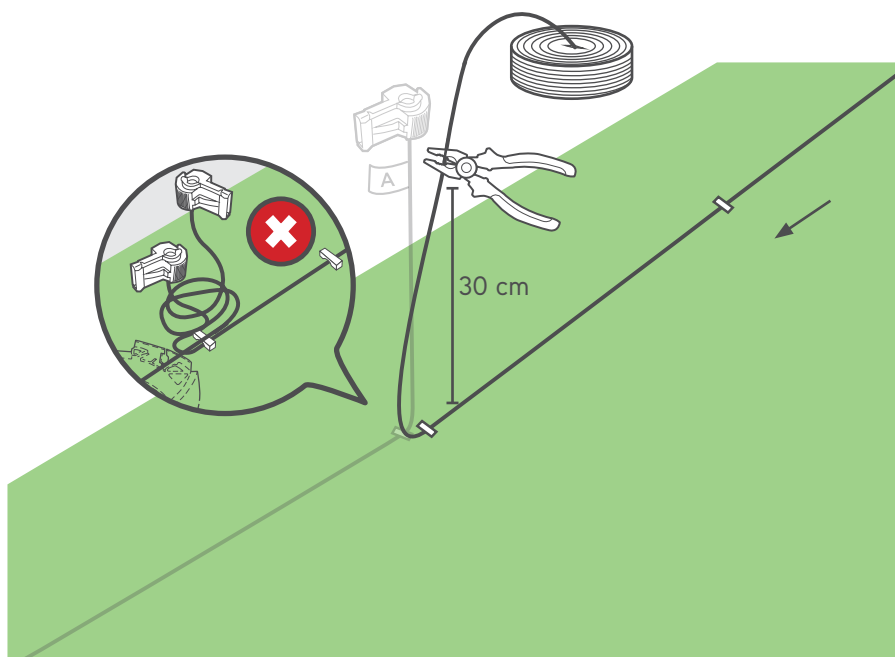

- Helyezze a mellékelt telekcsatlakozók egyikét a vezeték második végére
- A fogóval nyomja össze a csatlakozót, és a vágóval vágja le a maradék vezetékét

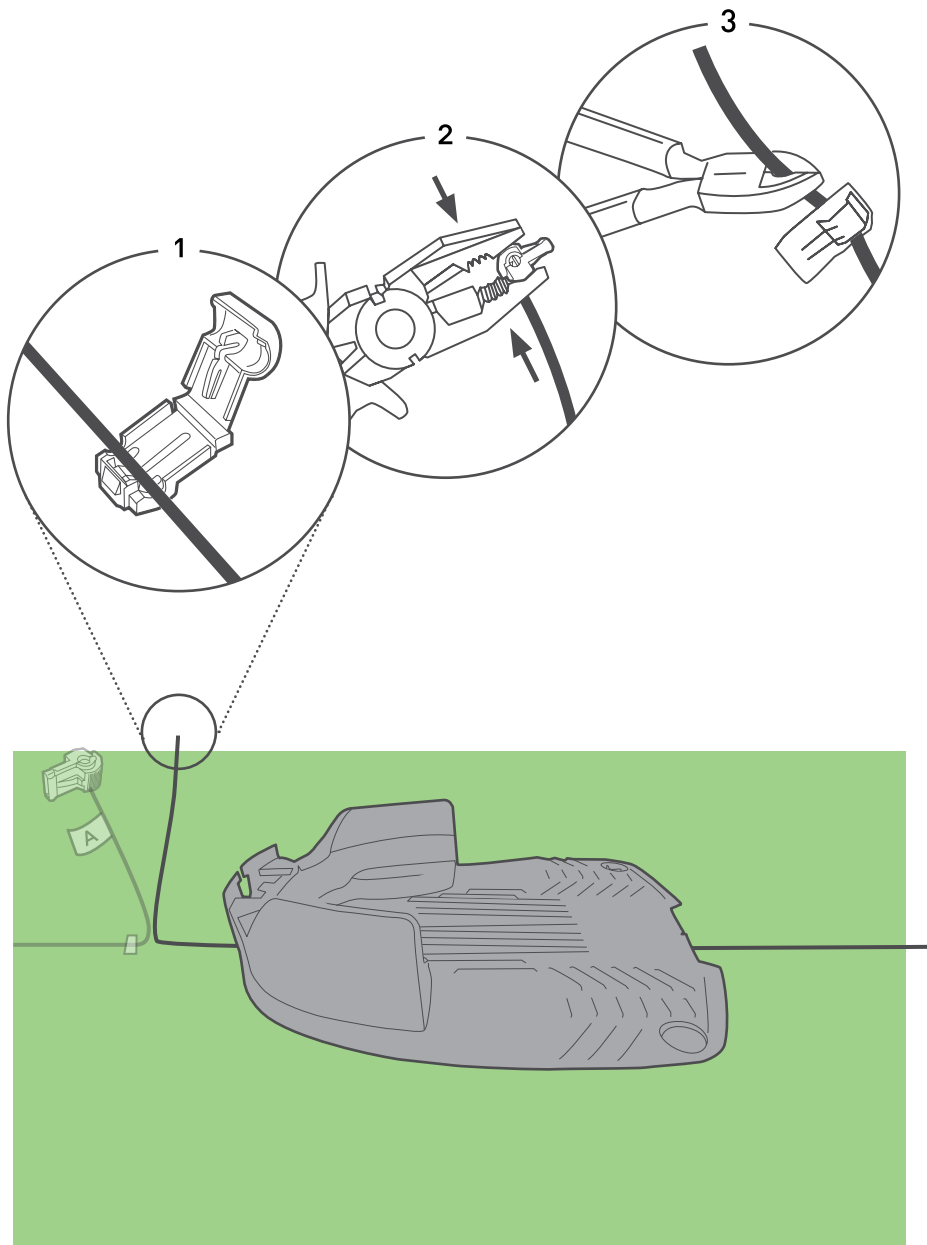

3 Az alapállomás beállítása

- Helyezze az alapállomást a tervezett helyére
- Megfelelően igazítsa egymáshoz az alapállomás közepét és a peremhuzalt

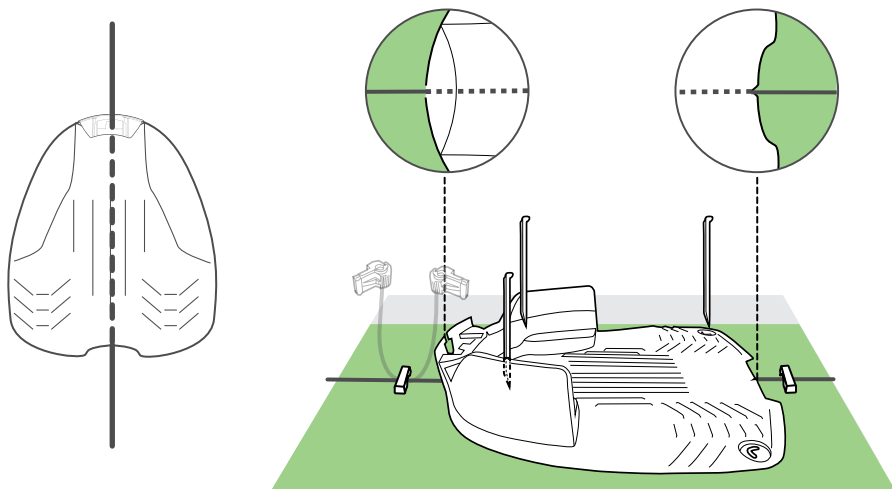

- Rögzítse az alapállomást a talajhoz a mellékelt 4 fém cölöpkel

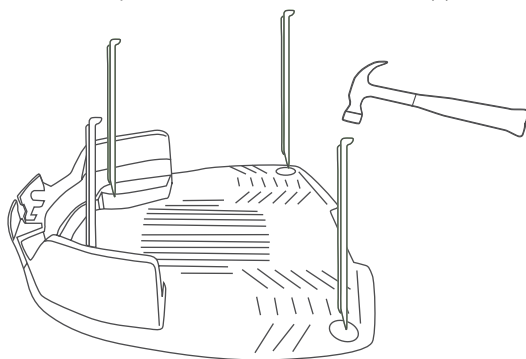

Ügyeljen arra, hogy a cölöpök leütése közben ne sértse meg az öntözőcsöveket.

4 Bekapcsolás

1. Fűzze át a vezetékeket az alapállomás fejadapterén keresztül

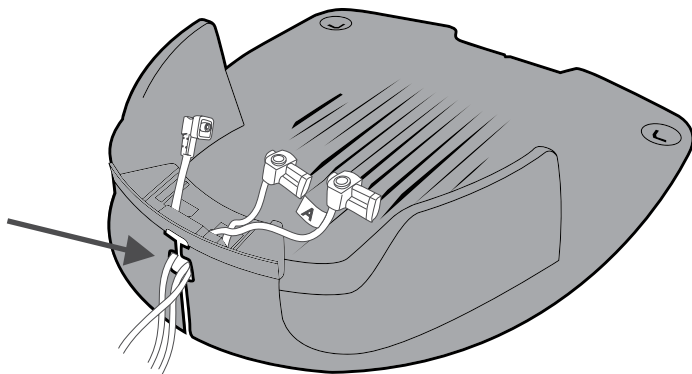

2. Csatlakoztassa az A jelzésű vezetékvéget az A csatlakozóhoz, a másik végét pedig az alapállomás fejegység B csatlakozójához.
3. Csatlakoztassa a tápegység csatlakozóját is az alapállomáshoz.

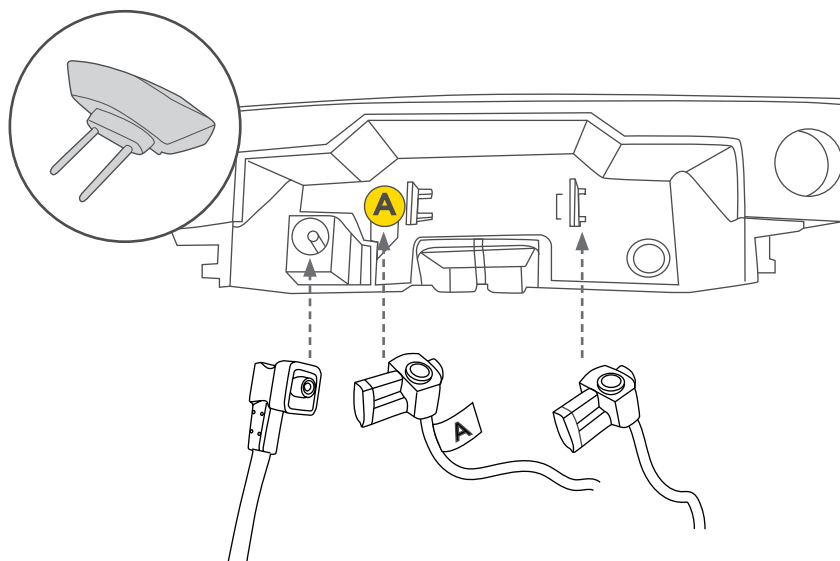

4. Helyezze a fejegységet az alapállomás fejadapterére, és az alábbi képen látható módon illessze a jelzésekhez.

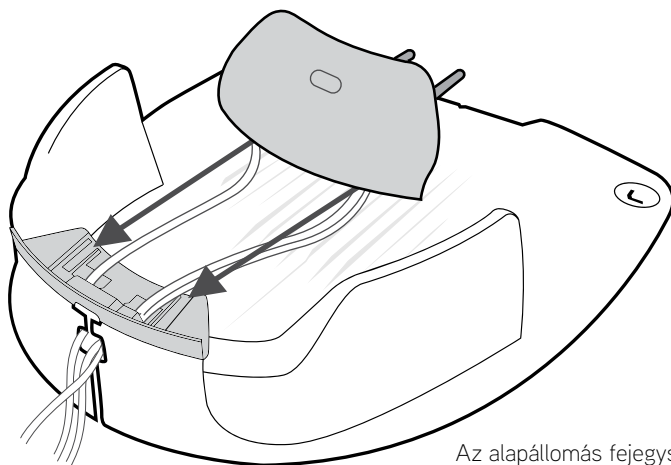

Az alapállomás fejegységének elhelyezésére szolgáló jelzések

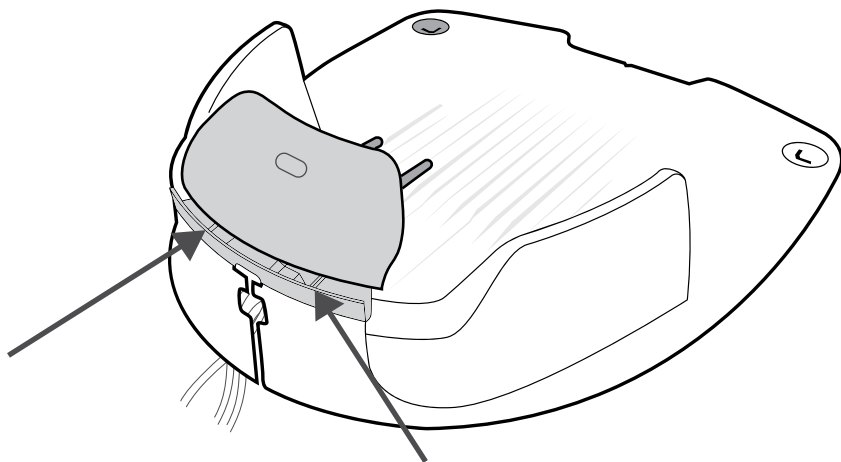

5. Csúsztassa be teljesen a fejegységet.
Ügyeljen a csúszkákra és a vezetékek feltekerésére szolgáló speciális foglalatra.

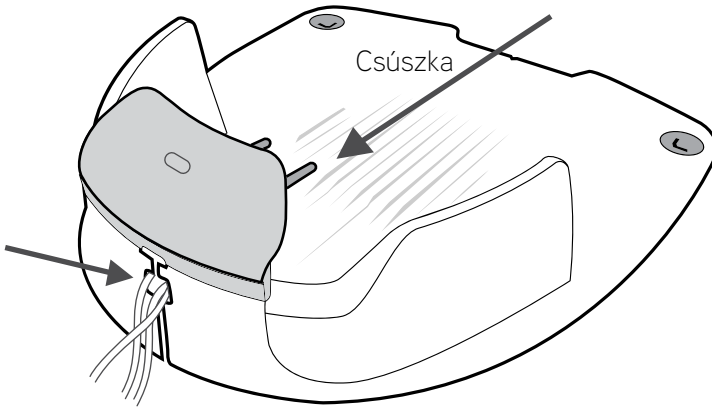

Ha valamilyen oknál fogva el kell távolítani az alapállomás fejegységet, ezt a kar (A) lapos csavarhúzóval felemelésével és az alapállomás belseje felé nyomásával teheti meg.

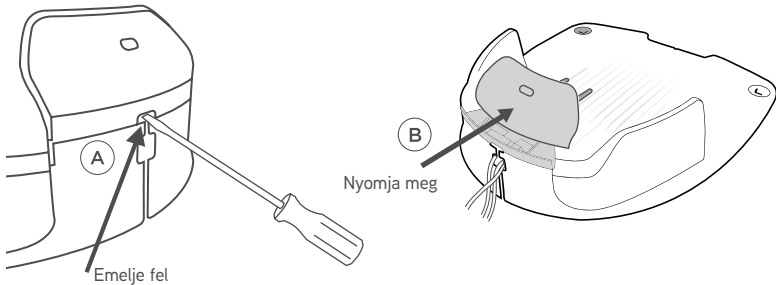

7. Dugja be a tápkábelt egy elektromos hálózati aljzatba.

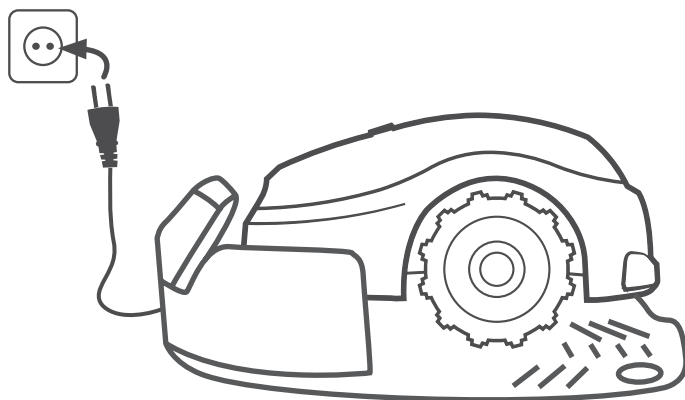

Vegye ki a tápkábelt a fűnyírás területéről (hogy megakadályozza annak fűnyíró általi károsodását), és erősen rögzítse a vezetékét a talajhoz (így nem lehet elesni benne).

5 INDULÁS!

- Helyezze a fűnyírót a gyep közepébe
- Nyomja meg 2 másodpercre a Mow (Fűnyírás) gombot a bekapcsoláshoz
- Most nyomja meg a STOP / 🏠 gombot egyszer a fűnyíró alapállomásra irányításához.

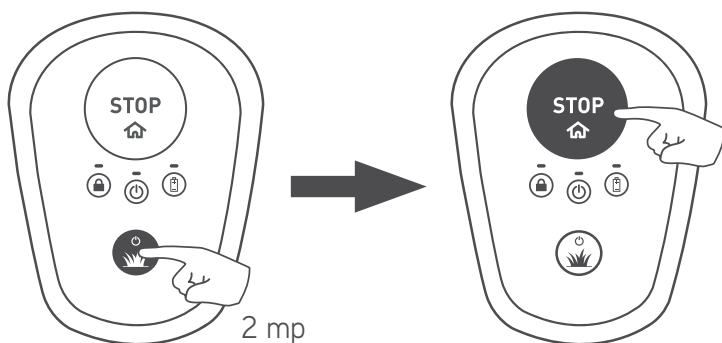

- A fűnyíró elindul a gyep széléig, hogy megkeresse a peremvezetékét. Ha rátalál, a fűnyíró követi a vezetékét, hogy elérje az alapállomást, és ott leparkoljon a töltéshez.

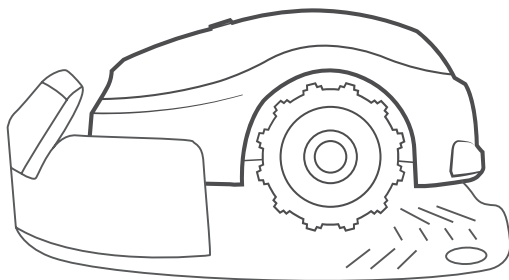

A fűnyíró működtetése superkönnyű! Az alapvető parancsokhoz és hibakereséshez lásd a „Gyors útmutató” című részt.

A fűnyíró használatra kész!

**Szép
munka!**

**Most pihenjen, és
hagyja, hogy a fűnyíró
tegye a dolgát.**

Gyors útmutató

- 1 **A fűnyíró megismerése**
- 2 **Egygombos működtetés**
- 3 **További opciók a mobilalkalmazással**
- 4 **A fűnyíró gondozása**
- 5 **Hibakeresés**
- 6 **GYIK**

1 A fűnyíró megismerése

A fűnyíró funkcióinak maximális kihasználása érdekében ismerje meg a különböző részegységeket és üzeneteket. A működés és az interakció megértése zökkenőmentes és egyszerű használatot eredményez.

Előoldal

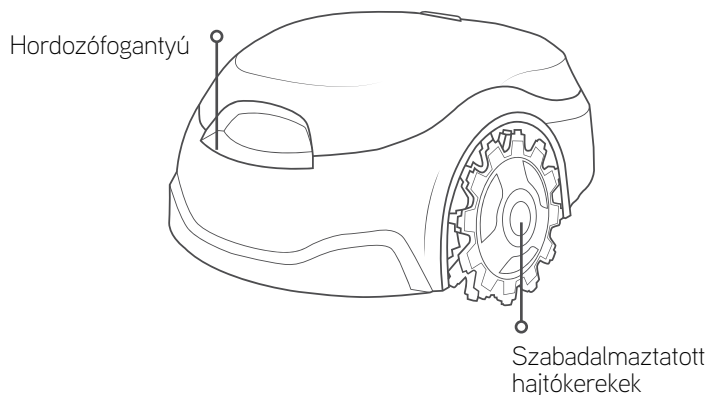

Hátoldal

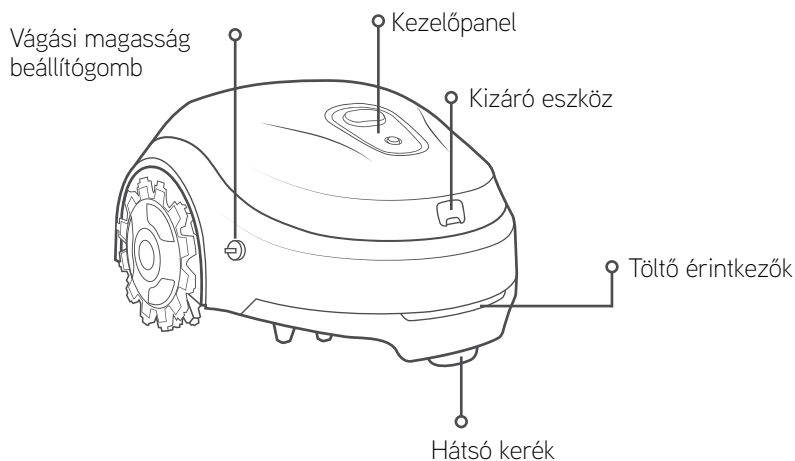

Alulnézet

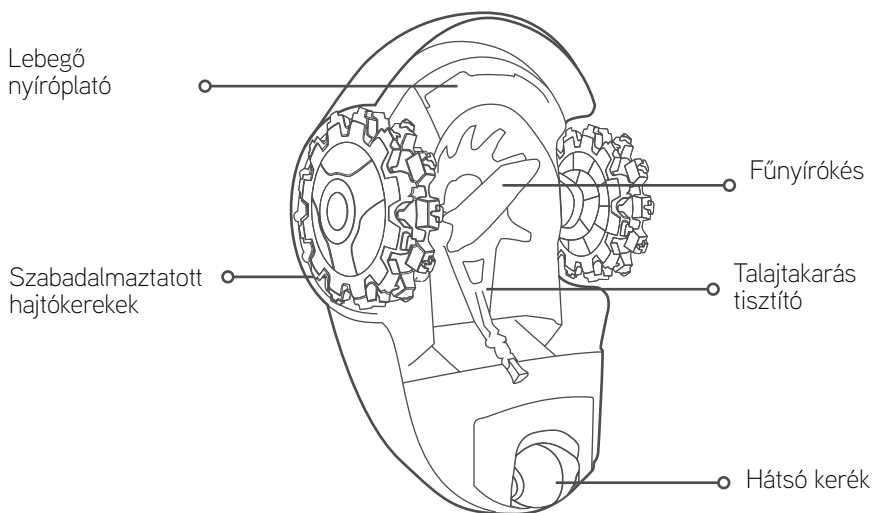

Kezelőpanel



Zárolásjelzés:

Narancssárga

Folytonos narancssárga:
gyermekzár aktív



Narancssárga

Villogó narancssárga:
lopásvédelem aktív



BE-KI jelzés:

Zöld

Folytonos zöld: a fűnyíró be van
kapcsolva/a fűnyíró működik



Zöld

Villogó zöld: a fűnyíró visszatér
az alapállomásra/a fűnyíró a
kezdőpontra tart



Zöld

Gyorsan villogó zöld (és sípolás):
a fűnyíró elindul az alapállomásról



Zöld

Lassan villogó zöld: a fűnyíró alvó
állapotban van



Piros

Villogó piros/folyamatos piros:
a fűnyíró meghibásodott (lásd a
hibakeresés részt)

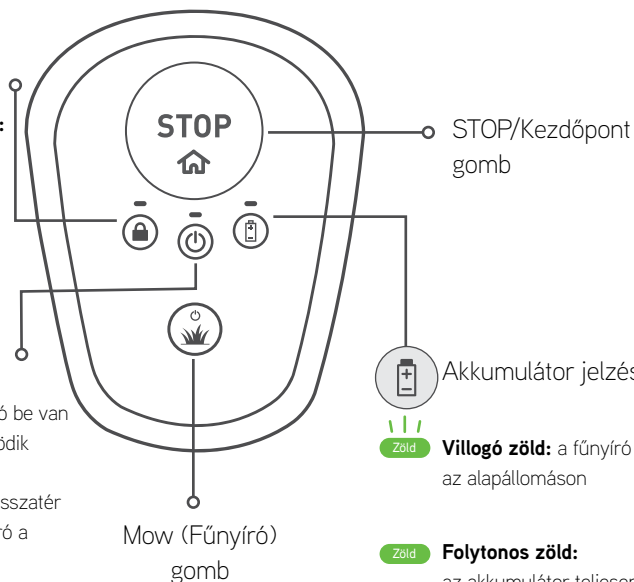

Akkumulátor jelzés:

Zöld

Villogó zöld: a fűnyíró töltődik
az alapállomáson

Zöld

Folytonos zöld:
az akkumulátor teljesen
fel van töltve

Piros

Villogó piros: az akkumulátor
majdnem lemerült, hamarosan
töltésre lesz szükség

Piros

Folytonos piros: az
akkumulátor lemerült, és
fel kell töltenie a működés
folytatásához

Alapállomás

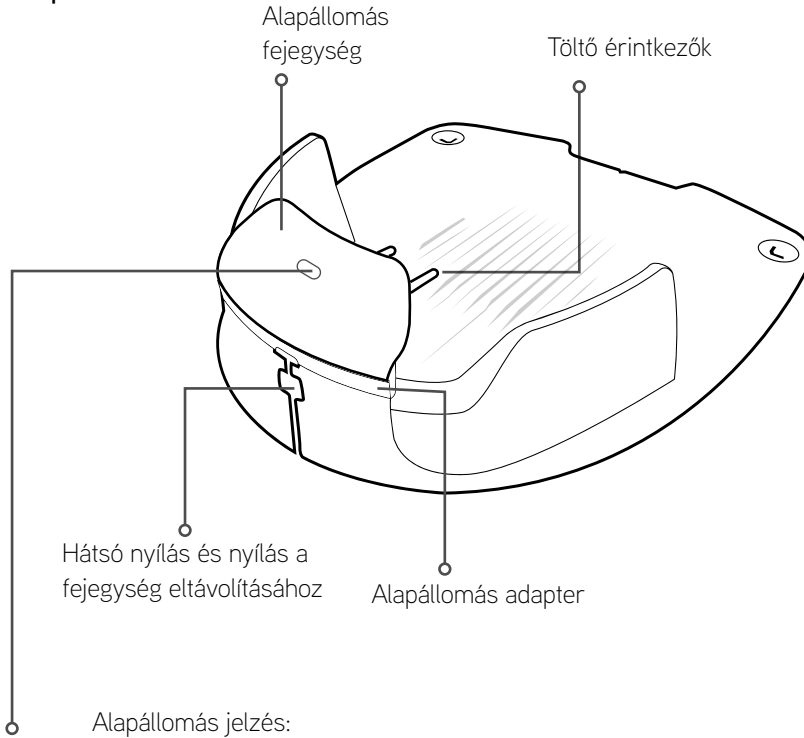

- Zöld** **Folytonos zöld:** peremvezeték jel OK; a fűnyíró az állomáson van
- Zöld** **Villogó zöld:** peremvezeték jel OK; a fűnyíró az állomáson kívül van
- Piros** **Gyorsan villogó piros:** a peremvezeték megsérült vagy le van csatlakoztatva
- Piros** **Lassan villogó piros:** rossz a peremvezeték érintkezése vagy a vezeték túl hosszú
- Piros** **Folytonos piros:** hibás tápellátás

2

Egygombos működtetés

Bármilyen más előtt



FIGYELMEZTETÉS

Működés közben ne hagyja felügyelet nélkül a fűnyírót, ha tud arról, hogy háziállatok, gyerekek vagy emberek vannak közelben. Soha ne nyírja a fűvet, amíg emberek (különösen gyermekek) vagy a háziállatok vannak a közelben.

- Állítsa be a vágási magasságot a kívánt szintre. Javasoljuk, hogy az első fűnyírásakor vagy a szezon kezdetén a vágási magasságot állítsa a maximális értékre, majd fokozatosan csökkentse a kívánt szintre.

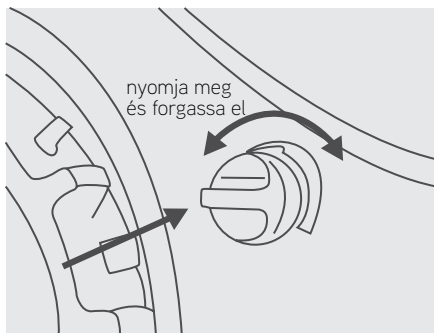

A fűnyírási magasság beállításához nyomja meg és fordítsa el a fűnyírási magasság beállítógombot a kívánt irányba:

- I a legkisebb vágási magasságot jelzi (15 mm/0,6")
- IIII a legnagyobb fűnyírási magasságot jelzi (60 mm/2,4")



- A fűnyíró a kívánt magasságon való gyakori vágáshoz lett tervezve
- Az első használat előtt ellenőrizze, hogy a fű nincs 40 mm-nél (1,6") magasabbra vágva



VIGYÁZAT

A fűnyíró használata előtt tisztítsa meg a gyepet a kövektől, leesett ágaktól és más idegen tárgyaktól. A fűnyíró korlátozott jótállása nem terjed ki a gyepen elhelyezett tárgyak által okozott károkra.

Bekapcsolás

A fűnyíró bekapcsolásához nyomja meg és 2 másodpercig tartsa lenyomva a Mow (Fűnyírás) gombot, amíg az ON/OFF visszajelző világtani nem kezd.

A kikapcsoláshoz egyszerűen csak nyomja le 2 másodpercre a Mow (Fűnyírás) gombot, amíg az ON/OFF visszajelző ki nem alszik.

Megjegyzés: Ha a lopásvédelem be van kapcsolva, a mobilalkalmazással fel kell oldania a fűnyírót a kikapcsoláshoz.

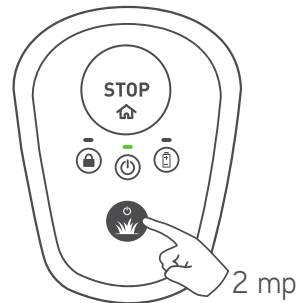

A gyermekzár engedélyezése

A gyermekzár megakadályozza a fűnyíró gyermekek általi véletlen használatát. Amikor a gyermekzár engedélyezve van, a fűnyírónak speciális gombkombinációt kell megadni a fűnyírás elindításához vagy az alapállomásra való visszatéréshez.

A gyermekzár engedélyezéséhez tartsa lenyomva a Mow + STOP gombokat 6 másodpercig.

Ha ki szeretné kapcsolni a gyermekzárát, újra tartsa lenyomva a Mow + STOP gombokat 6 másodpercig.

Alternatív megoldásként a gyermekzár a mobilalkalmazáson keresztül is engedélyezhető vagy letiltható.

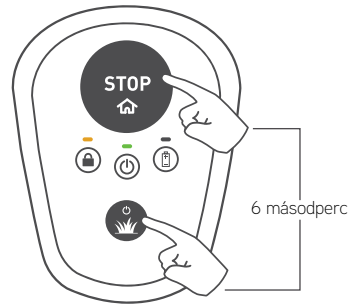

A fűnyírási művelet elindítása

A fűnyírás elindítása szuperkönnyű!

Ha **kézi fűnyírási műveletet** szeretne elindítani, csak annyit kell tennie, hogy egyszer megnyomja a Mow (Fűnyírás) gombot.

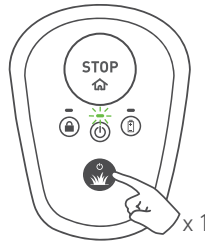

Ha a rendszeres fűnyírás időtartama (a fűnyíró modelljétől függően) túl hosszú az adott gyepléchez, akkor elindíthat egy feleannyi ideig tartó fűnyírási műveletet is a Mow (Fűnyírás) gomb kétszeri megnyomásával.

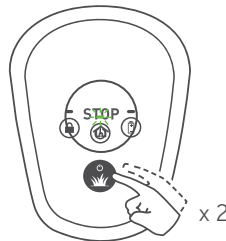

Ha a gyermekzár engedélyezve van, speciális gombkombináció szükséges a fűnyírás megkezdéséhez. Tartsa lenyomva a STOP gombot, és nyomja meg egyszer a Mow (Fűnyírás) gombot a gyermekzár kioldásához 2 percre. A Zár jelzés ideiglenesen kikapcsol. Most már elindíthatja valamelyik fent leírt fűnyírási műveletet. Amint a fűnyírási művelet elindul, a gyermekzár újra automatikusan aktiválódik.

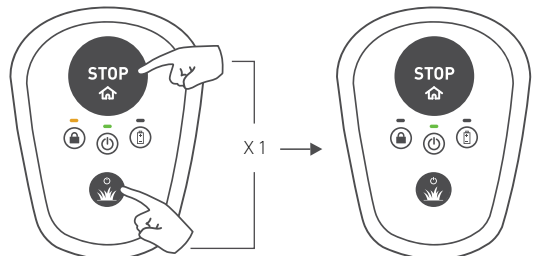

Művelet leállítása

Bármilyen aktuális művelet leállításához nyomja meg a STOP /  gombot.

A fűnyíró alapállomásra küldése

A fűnyíró alapállomásra küldéséhez egyszerűen csak nyomja meg a STOP /  gombot, amikor a fűnyíró a gyepen van.

Ha a gyermekzár engedélyezve van, lásd a fenti „A fűnyírási művelet elindítása” részt az ideiglenes kioldáshoz. Ezután nyomja meg a STOP /  gombot a fűnyíró alapállomásra küldéséhez. A gyermekzár automatikusan újra aktiválódik.

Automatikus töltés

Miután a fűnyírási művelet befejeződött, a fűnyíró töltésre automatikusan visszatér az alapállomásra, hogy készen álljon a következő műveletre.

Mennyit kell nyírni a gyepet?

A fűnyírás mennyisége az évszaktól és a gyep nagyságától függ. Csúcsidőszakban a következő heti fűnyírási mennyiséget javasoljuk gyepméretenként.

A fűnyíró alkalmazással végzett regisztrálásakor az alapértelmezett fűnyírási terv jelenik meg a gyep meghatározott mérete szerint.

Gyepméret *	Aktív napok	Napi használat száma
0 -100 m ²	Hét, Sze, Pén	1
100 – 200 m ²	Hét – Szo	1
200 – 300 m ²	Hét – Szo	2
300 – 400 m ²	Hét – Szo	3
400 – 500 m ²	Hét – Szo	3
500 – 600 m ²	Hét – Szo	4
600 – 700 m ²	Hét – Szo	4

(*) Ellenőrizze a javasolt gyepméretet a fűnyíró specifikációiban



A gyep legjobb kinézetéhez javasoljuk a fűnyírási időket a hét lehető legtöbb napjára egyenletesen elosztani.

3 További opciók a mobilalkalmazással

A fűnyíró egy intelligens kapcsolattal rendelkező termék. Beépített Bluetooth LE (Low Energy) eszközzel van ellátva, amely lehetővé teszi a fűnyíró okostelefonról való vezérlését.

Egy ingyenes, kiegészítő mobilalkalmazás lehetővé teszi, hogy teljesen más módon tapasztalja meg a fűnyíró használatát!

A Robomow alkalmazást letöltheti a Google Play Store (Android) vagy az Apple AppStore (iOS) áruházakból, a letöltés után regisztrálhatja fűnyíróját, és egyéb előnyökben is része lehet.

Az alkalmazás a teljesen új, izgalmas élmény mellett további lehetőségeket és funkciókat is biztosít a kis és okos fűnyíróhoz:

• Automatikus fűnyírási ütemezés beállítása

- Lopásvédelem aktiválása
- További indítási pontok meghatározása
- A fűnyíró kézi használata
- A fűnyíró diagnosztikája
- A zavarok elkerülése a jeltípus megváltoztatásával
- Az "Energiatakarékos" üzemmód engedélyezése lehetővé teszi az áramfogyasztás minimalizálását a CEC/DoE szabályozásnak való megfelelés érdekében.
- Geokerítés és leküldéses értesítés GSM-modullal felszerelt modelleknél.

*Keresse a Robomow alkalmazást a Google Play-en és az App Store-ban.

4

A fűnyíró gondozása

Időszakos karbantartás



FIGYELMEZTETÉS

Súlyos sérülés és károsodás veszélye!

Mindig kapcsolja ki a fűnyírót felemelés előtt. A kés nagyon éles. Súlyos vágásokat vagy zúzódásokat okozhat. Mindig viseljen nehéz igénybevételhez való munkakesztyűt, amikor a késen vagy annak környékén dolgozik. SOHA NE használjon sérült vagy törött kést. SOHA NE élezze meg a kést.

Havonta:

- Vizsgálja át a fűnyíró alját. Szükség esetén tisztítsa meg. Óvatosan kaparja le az összegyűlt fűnyesedéket (egy kis bot vagy más hasonló tárgy segítségével) a nyíróplátó alól.
- Ellenőrizze a peremvezetékét, és üssön be további rögzítőszegeket, ha valahol kilazult vagy nem feszül a talajra. A gyepen végbemenő szezonális változásoknál ügyeljen rá, hogy ennek megfelelően módosítsa a vezetékét.
- Vizsgálja át az alapállomást, tisztítsa meg a sártól és a nyesedékektől, hogy biztosítsa a megfelelő dokkolást.



FONTOS!

SOHA NE használjon nagynyomású mosót a fűnyíró megtisztításához. A folyadékok károsíthatják az alkatrészeket. Csak légfúvót vagy nedves ruhát használjon a felület megtisztításához.



A jobb karbantartás és a jó állapotban tartás érdekében a téli tárolás előtti szervizeléshez javasolt elvinni a fűnyírót egy hivatalos márkakereskedőhöz.

*további információk ebben a kézikönyvben találhatóak

A kizáró eszköz működtetése

- A kizáró eszköz eltávolítása esetén megakadályozza a fűnyíró működését. A fűnyíró töltése alaphelyzetben tovább folytatódik.

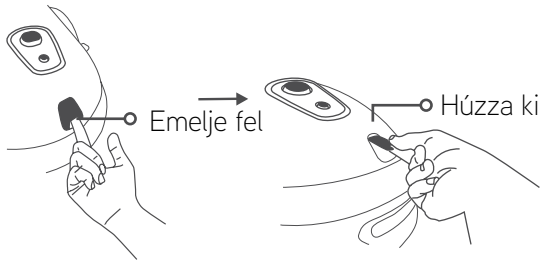

- Ha a kizáró eszköz ki van húzva, az aktuális művelet azonnal leáll, a zárolás visszajelző háromszor villog, és a BE/KI LED kialszik.
- Ha megnyomja a fűnyíró kezelőpaneljének valamelyik gombját, akkor a Zárolás visszajelző háromszori villanással jelzi, hogy hiányzik a kizáró eszköz.
- Ha a lopásvédelem engedélyezve van, az a kizáró eszköz eltávolítása után is aktív marad.

A kés cseréje

1. Távolítsa el a kizáró eszközt.

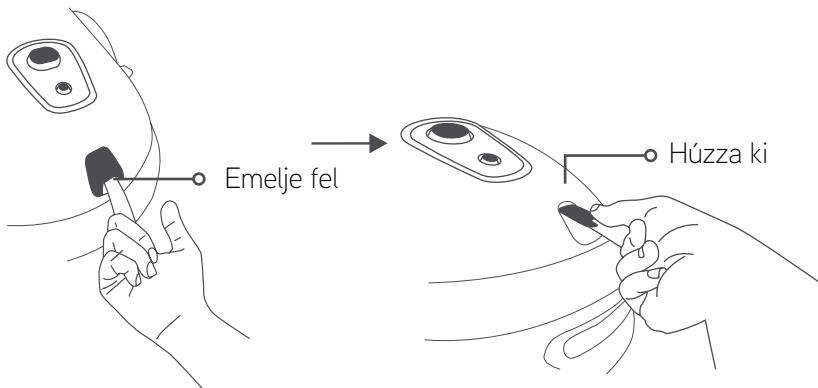

2. Kapcsolja ki a fűnyírót a Mow (Fűnyírás) gomb 2 másodpercig tartó megnyomásával.



3. Vegyen fel nehéz igénybevételhez való kesztyűt, és helyezze a RoboToolt a képre úgy, hogy az lefedje az egész kést.

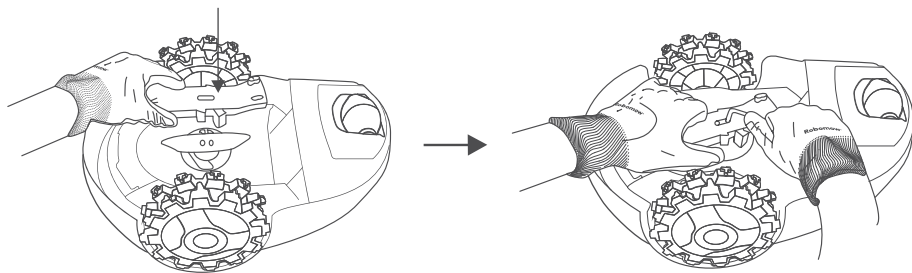

4. A mellékelt imbuszkulccsal (a cserekészhez van mellékelve) csavarja ki a csavarokat, miközben tartja a kést a RoboToollal.
5. Cserélje ki a kést az újra (cikkszám: MRK9100A/MRK9100W).
6. Ügyeljen rá, hogy erősen meghúzza mindkét csavart.

Téli tárolás

A fűnyíró

- Töltse fel teljesen a fűnyírót az alapállomáson
- Kapcsolja ki a fűnyírót a Mow (Fűnyírás) gomb 2 másodpercig tartó megnyomásával
- Tárolja a fűnyírót száraz helyen, 0°C feletti környezeti hőmérsékleten.

Alapállomás

- Az alapállomást nem szükséges télire eltárolni. Télen is a gyepen hagyható.
- A téli tárolási időszak során ki kell húzni a tápegységet az elektromos hálózathoz.

Téli szervizelés

- A jobb karbantartás és a jó állapotban tartás érdekében a téli tárolás előtti szervizeléshez javasolt a fűnyírót egy hivatalos márkakereskedőhöz vinni.
- A téli szerviz olyan műveleteket foglal magában, mint a fűnyíró alkatrészek és a fűnyíró plató tisztítása, a kopott alkatrészek (mint például a kés, a hajtókerekek és más mozgó alkatrészek) ellenőrzése és szükség esetén cseréje, a fűnyíró funkcióinak és biztonsági részegységeinek tesztelése, az akkumulátor ellenőrzése és a legújabb, esetleg új funkciókat is tartalmazó szoftververzió feltöltése.



Az akkumulátor cseréje

1. Ügyeljen arra, hogy a fűnyíró ne legyen az alapállomáson.
2. Kapcsolja ki a fűnyírót a Mow (Fűnyírás) gomb 2 másodpercig tartó megnyomásával.
3. Távolítsa el a kizáró eszközt.
4. Csak a gyártó által megfelelő csere-akkumulátorként meghatározott akkumulátort használja és ügyeljen arra, hogy a megfelelő típusú (Li-ion) akkumulátort használja.
5. Figyelmeztetés! Ne használjon nem tölthető akkumulátort.
6. Az akkumulátor polaritásának irányát és a csere módját illetően lásd a csereakkumulátorhoz mellékelt útmutatót vagy az online súgóközpontot.
7. A szivárgó akkumulátor kezelésére vonatkozó utasításokat lásd a mellékelt biztonsági útmutató „Akkumulátorok” részében.
8. Környezetvédelem:
 - a. A kiselejtezés előtt távolítsa el az akkumulátort a készülékből.
 - b. Az akkumulátort biztonságosan kell ártalmatlanítani.
 - c. További ártalmatlanítási utasításokért olvassa el a mellékelt biztonsági útmutató „A termék használatának vége” című részét.

5 Hibakeresés

Egyszerű hibakeresési lépések

Hiba esetén a fűnyíró paneljén lévő Be/Ki visszajelző pirosan világít. Nyomja meg bármelyik gombot, hogy ellenőrizze a hiba opcionális hangjelzését. Az alábbi táblázat segítséget nyújt a megfelelő intézkedéshez.

Hangjelzések száma	BE-KI jelzés	Jelentés	Javító intézkedés
•	Villogó piros	A fűnyíró a területen kívülre került/a fűnyíró beragadt/emelési esemény észlelve/rossz vezetékcsatlakozás	<ul style="list-style-type: none">Ellenőrizze, hogy a peremvezeték nincs-e túl közel a gyepp széléhez vagy nincs-e lejtős területen.Vigye a fűnyírót a gyepra vagy távol ettől az adott helytől, és kezdje újra a műveletet.Ellenőrizze az árkokat a talajban. Töltse fel földdel a talajszintig.Cserélje fel a vezetékcsatlakozást az alapállomás fejegységen
••	Villogó piros	Ellenőrizze a kést/a fűnyírómotor túlmelegedését	<ul style="list-style-type: none">Távolítsa el a kizáró eszközt, és vizsgálja át a kést, hogy idegen anyag vagy lerakódás nem akadályozza-e a forgását.Növelje a vágási magasságot.

Hangjelzések száma	BE-KI jelzés	Jelentés	Javító intézkedés
• • •	Villogó piros	Nincs vezetékjel/ várakozás a jelre/ vezeték átvágva	<ul style="list-style-type: none"> Ellenőrizze, hogy a tápegység be van-e dugva az elektromos hálózatba. Ellenőrizze a tápegység és peremvezeték csatlakozását az alapállomáshoz. Ellenőrizze a jelzést az alapállomáson. Ha a vezeték át van vágva, javítsa ki a mellékelt vezetékcsatlakozókkal.
• • • •	Villogó piros	Ellenőrizze a hajtókerekeket/ hajtómotor túlhevülését	<ul style="list-style-type: none"> Távolítsa el a tiltó eszközt és ellenőrizze a hajtókerekeket, és távolítsa el a fűvet és más tárgyakat.
Nincs	Villogó piros (két LED)	Nincs tápellátás/töltési probléma	<ul style="list-style-type: none"> Ellenőrizze, hogy a tápegység be van-e dugva az elektromos hálózatba. Ellenőrizze a tápellátás megfelelő csatlakozását az alapállomáshoz. Tisztítsa meg a töltő érintkezőket.
Nincs	Folytonos piros	Egyéb hibák	<ul style="list-style-type: none"> Ellenőrizze a mobilalkalmazást* vagy hívja a szervizt.

(*) Minden hiba és a megfelelő javító művelet megtalálható és le van írva az alkalmazásban is.

Speciális jelzések

Jelzés	Jelentés
Időszakos hangjelzések + BE/KI LED pirosan világít	A fűnyírót felemelték vagy megdöntötték.
Hiba hangjelzés + akkumulátor LED kétszer pirosan villan	Fűnyírási kísérlet, miközben az akkumulátor le van merülve. Előbb fel kell tölteni az akkumulátort.
Hiba hangjelzés + zárolás LED kétszer villan	Fűnyírási kísérlet miközben a gyermekzár be van kapcsolva. Nyomja meg egyszerre a Mow (Fűnyírás) és STOP gombokat a gyermekzár ideiglenes feloldásához. Most nyomja meg egyszer vagy kétszer a Mow (Fűnyírás) gombot a fűnyírás elindításához.
Hiba hangjelzés + zárolás LED háromszor villan	Fűnyírási kísérlet, miközben a lopásvédelem be van kapcsolva. Előbb oldja fel a fűnyírót a regisztrált mobilkészlettel.
A BE/KI LED és az akkumulátor LED is pirosan villog a Mow (Fűnyírás) gomb megnyomásakor	Az akkumulátor feszültsége túl alacsony a fűnyíró bekapcsolásához. A töltést tovább kell folytatni.
A zárolás LED háromszor villan, miközben a BE/KI LED nem világít	A kizáró eszközt eltávolították. Helyezze be a kizáró eszközt a fűnyíró működtetéséhez.

A fűnyíró újraindítása

Ha valamilyen okból újra kell indítani a fűnyírót, egyszerűen csak kapcsolja ki a tápgombbal 2 másodpercre.

A fűnyíró gyári alapértékekre való visszaállítása

Ha a fűnyírót a gyári alapértékekre kell visszaállítani, akkor ezt a Mow (Fűnyírás) gomb 10 másodpercnél hosszabb ideig tartó lenyomásával teheti meg (amíg egy hosszú sípszó nem hallható és az összes LED villogni nem kezd), miközben a fűnyíró kikapcsolt állapotban van.

6 Gyakran ismételt kérdések



A fűnyíró nem megfelelően dokkol be, és néha elvétí az alapállomás érintkezőit

Az alapállomás bejárata nem sík. Töltse fel némi földdel a gyepet az alapállomás körül a síkká tételéhez és a sima dokkolás elősegítéséhez. Ellenőrizze, hogy a peremvezeték a mellékelt telepítési sablon telepítési útmutatónak megfelelően lett lefektetve. Győződjön meg róla, hogy az alapállomás viszonylag egyenletes talajra lett elhelyezve.



Rossz fűnyírási minőség

Lehetséges, hogy a kés életlen. Távolítsa el a kizáró eszközt. Vegyen fel nehéz igénybevételekhez való kesztyűt, és vizsgálja meg a kést. Ha szükséges, cserélje ki. Kerülje a nedves fű vágását. A legjobb vágási eredmény eléréshez a fű száraz állapotában működtesse a fűnyírót. A fűnyírás a kora reggeli órákban nem ajánlott.



Foltos és egyenetlen fűnyírás

A fűnyírási idő nem elegendő. Növelje az időt, amíg a fűnyíró a gyepet nyírja. Adjon hozzá további műveleteket naponta (a modell függvényében), vagy adjon hozzá indítási pontokat az egyenetlesebb lefedettség érdekében.



A fűnyíró hosszú ideig nem indul el az alapállomásról

Használja a mobilalkalmazást, kattintson a jobb alsó fűnyíró ikonra az információs képernyő megnyitásához az indulás elmaradása okának megértéséhez.



A fűnyíró túlságosan gyakran ütközik merev gyephatárhoz

Helyezze el a peremvezetékét minden merev akadálytól (pl. kerítés) 47 cm/18,5" távolságra a gyep szélén.



A fűnyíró túl hangos

A kés megsérült vagy kiegyensúlyozatlan. Ellenőrizze, hogy a gyepen nincsenek ágak, kövek vagy más tárgyak, melyek károsíthatják a kést. Ha szükséges, cserélje ki a kést.

A. függelék

További telepítési opciók

1. Belső sarok telepítése.

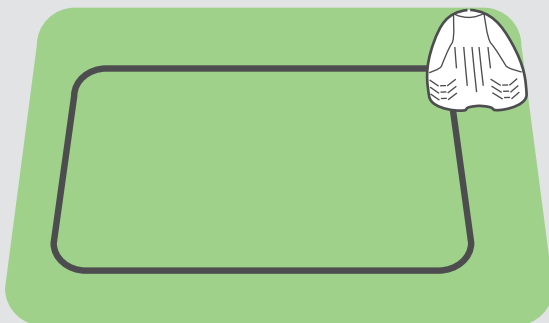

További információért lásd az online Súlyközpontot a mobilalkalmazásban.

2. Külső sarok telepítése.



További információért lásd az online Súlyközpontot.

Indítási pontok konfigurálása szükséges az alkalmazáson keresztül

B. függelék Másodlagos területek

Csatlakoztatott másodlagos területek

Ha a gyeppel további területek vannak összekapcsolva átjáróval, és a fűnyíró át tud haladni azon, akkor a következő szabályokat kell figyelembe venni:

- Az ilyen átjárókon a vezetékek közötti minimális távolság 15 cm/6" kell legyen
- Az ilyen átjáró minimális szélessége 80 cm/2,5 láb kell legyen

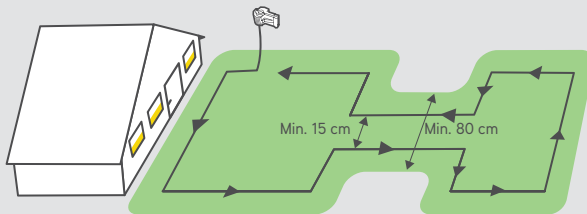

Elválasztott másodlagos területek

Ha a gyeppnek teljesen elválasztott (kerítéssel, járdákkal, ösvényekkel stb.) területei vannak, akkor az alábbi képen látható módon a peremvezeték az ilyen másodlagos területek lefedésére is kiterjesztheti.

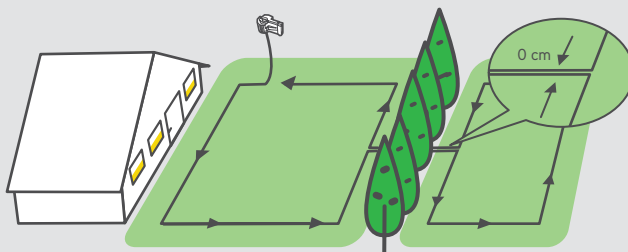

C. függelék A használat alapjai

Mit kell tenni

Hogyan kell tenni

BE/KI kapcsolás

Tartsa
lenyomva



2 másodpercre

Rendszeres nyírási műveletet
indítása (legfeljebb 2 óra)

Nyomja
meg



egyszer

Rövid nyírási művelet
elindítása (60 perc)

Nyomja
meg



kétszer

A fűnyíró alapállomásra
küldése

Nyomja
meg



üresjáratban

Általános jelzések:

Villogó zöld: A fűnyíró töltődik az
alapállomáson.

Villogó piros: Hiba; további
információkért menjen az
útmutató „Hibakeresés”
részére vagy kapcsolódjon a
mobilalkalmazással.

Gyorsan villogó piros: A
peremvezetékét átvágták.
Ellenőrizze a peremvezeték
csatlakoztatását az
alapállomáshoz. A
vezetékszakadás megtalálásához
segítséget az online
Súgóközpontban találhat.

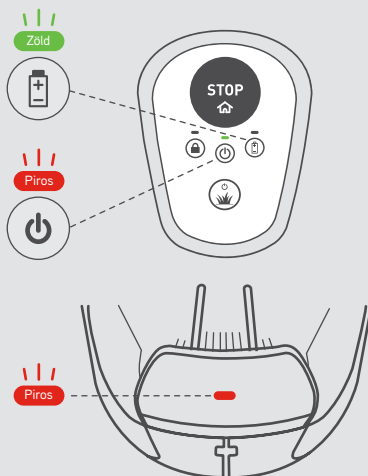



MTD Products Aktiengesellschaft Industriestraße 23 | 66129 Saarbrücken | Németország

robomow.com 