



Brukerhåndbok

Se hvordan du
installerer



Oversettelse av original brukermanual

 **Robomow**[®]
friendly home

Robotgressklipper
RC312 Pro S, RC308 Pro,
RC308u Connect, RC304u

 NO

*Jeg er
Robomow,
hyggelig å
møte deg.*



Din sikkerhet er viktig for oss –

Les denne håndboken nøye for alle sikkerhetsadvarsler, og vær ekstra oppmerksom med å holde både barn og kjæledyr vekk fra plenen når Robomow er i drift.

Sikkerhet først 

Installasjon 

Hurtigreferanse 

Sikkerhet først

VIKTIG!

LES NØYE FØR BRUK

BEHOLD FOR FREMTIDIG REFERANSE

- 1 Definisjon av advarselssymboler**
- 2 Sikkerhetsadvarsler og forhåndsregler**
- 3 Sikkerhetsfunksjoner**



Ikke la barn bruke eller operere klipperen.
Barn må holdes under oppsyn til enhver tid.

1

Advarsel symboldefinisjoner



1 2 3 4 5 6 7

1. Dette er et farlig redskap. Vær forsiktig under bruk og følg alle sikkerhetsregler og advarsler.
2. Les sikkerhetsinstruksene nøye før du bruker klipperen.
3. Vær oppmerksom på at objekter kan kastes under drift.
4. Hold deg på trygg avstand fra klipperen når den er i gang. Hold folk, spesielt barn, kjæledyr og tilskuere på trygg avstand fra området hvor klipperen brukes.
5. **FORSIKTIG** - Ikke ta på det roterende knivbladet. Hold hender og føtter borte og ikke løft klipperen fra bakken.
6. Aktiver deaktiveringsenheten før du arbeider på eller løfter klipperen (se del 3.b).
7. Ikke sitt på klipperen.



Ikke avhend klipperen eller noen av dens deler som usortert husholdningsavfall. Dette bør håndteres separat.



Dette produktet samsvarer med relevante EU-direktiver.



Dette symbolet indikerer at strømforsyningen er dobbeltisolert.

2

Sikkerhetsadvarsler og forhåndsregler

A. Før du begynner

1. Les denne sikkerhetshåndboken nøye før du bruker klipperen, for å bli kjent med kontrollene og riktig bruk.
2. La aldri barn, personer med reduserte sanser, fysiske eller mentale evner eller mangel på erfaring og kunnskap, eller folk som ikke er kjent med disse instruksjonene bruke maskinen. La aldri barn, personer med reduserte sanser, fysiske eller mentale evner eller mangel på erfaring og kunnskap, eller folk som ikke er kjent med disse instruksjonene bruke maskinen.
Du er ansvarlig for skader som påføres andre personer eller deres eiendom.
3. Det er ditt ansvar å informere naboene dine om risikoene, og at det er forbudt å gå inn på plenen din mens klipperen er i drift.
4. Hvis plenen din er åpen mot gaten og/eller naboene dine, må du være til stede under klipperens drift for å hindre at andre kommer inn på plenen. Alternativt må du beskytte / gjerde inn plenen din slik at andre ikke får tilgang til klipperen under drift.

B. Forberedelser

1. Sørg for korrekt montering av kantledningen i henhold til instruksjonene.
2. Sjekk jevnlig området hvor klipperen skal brukes og fjern alle steiner, pinner, kongler, ledninger og andre fremmedobjekter.
3. Sjekk jevnlig at ikke knivbladet er slitt eller skadet. Erstatt et slitt eller ødelagt knivblad Del nr. MRK7003A/MRK7003W).

C. Bruk

VIKTIG SIKKERHETSADVARSEL!

La ikke klipperen operere uten tilsyn hvis du vet at husdyr, barn eller andre mennesker oppholder seg i nærheten. Klipp aldri plenen mens folk – spesielt barn – eller kjæledyr er i nærheten.



1. Ikke bruk klipperen hvis noen sikkerhetsfunksjoner eller deler er skadet, slitte eller ubrukelige.
2. Hold hender og føtter unna knivbladet og andre bevegelige deler.
3. Slå alltid av klipperen før du løfter den eller utfører eventuelle justeringer.
4. Løft eller bær aldri klipperen mens motoren er i gang.
5. Rør ikke knivbladet før det har stanset helt.
6. Ikke bruk klipperen for noen andre formål enn å klippe plenen.
7. Behold alle beskyttere, skjold, sikkerhetsutstyr og sensorer på plass. Reparer eller bytt ødelagte deler, inkludert symboler.
8. Angi det ukentlige programmet til tider når det ikke er noen andre på gresset.
9. Koble ikke til en skadd strømlledning, eller rør en skadd strømlledning før den frakobles, da dette kan føre til kontakt med spenningsførende deler.
10. Hold skjøteledningen vekk fra knivbladet for å hindre at klipperen skader den. En skadd strømlledning kan føre til kontakt med spenningsførende deler.

11. Hvis strømledningen blir skadet eller sammenviklet under bruk, koble den fra strømmettet ved å trekke støpselet ut av stikkontakten.
12. I tilfelle ulykke eller sammenbrudd mens klipperen er i drift, trykk umiddelbart den røde STOPP-knappen.

D. Transportering

Innenfor arbeidsområdet:

1. Trykk på STOPP for å stoppe klipperen.
2. Bruk fjernkontrollen. (tilgjengelig som tilbehør eller via mobilappen) for å kjøre den fra ett sted til et annet.
3. Ved bruk på bakke med forskjellig høydenivå slår du av sikkerhetsbryteren og bærer klipperen med bærehåndtaket.



Over lange avstander:

Når du transporterer klipperen over lange avstander skrur du av sikkerhetsbryteren.



VIKTIG! Det anbefales å beholde originalemballasjen for en eventuell transport.

E. Bruke fjernkontrollen (manuell klipping)

1. Klipp bare i dagslys eller i god kunstig belysning, og unngå klipping av vått gress.
2. Ikke bruk klipperen når du går barbert eller har på deg åpne sandaler. Bruk alltid solid fottøy og lange bukser samt pass på at du har godt fotfeste i skråninger.
3. Vis ekstrem forsiktighet når du reverserer klipperens retning mot deg.
4. Slå alltid av klippemotoren i henhold til instruksjonene med føttene godt unna knivbladet.
5. Klipp ikke manuelt i skråninger høyere enn 15 grader eller der et solid fotfeste ikke er mulig.

F. Batterier

1. Ikke åpne eller ødelegg batteripakken.
2. Batteripakken inneholder elektrolytter. Dersom elektrolytter lekker fra batteripakken, må du utføre det følgende:
 - Hudkontakt: Vask kontaktområdene øyeblikkelig med vann og såpe.
 - Øyekontakt: Skyll øynene umiddelbart med mye rent vann i minst 15 minutter uten å gni.
 - Oppsøk medisinsk behandling.
3. Sørg for at batteriene er ladet med riktig lader som anbefalt av produsenten. Uriktig bruk kan føre til elektrisk sjokk, overoppheting eller lekkasje av etsende væske fra batteriet.

G. Vedlikehold og spesielle instruksjoner

1. Slå alltid av sikkerhetsbryteren før du fjerner blokkeringer/ sjekker/reenser/jobber på klipperen, eller etter å ha truffet et fremmedlegeme for å inspisere maskinen for skade. Forsøk aldri å reparere eller justere klipperen mens den klipper.
2. Ved unormale vibrasjoner, stanse klipperen, slå av sikkerhetsbryteren og sjekk for eventuelle skader av bladet. Bytt ut et slitt eller skadd knivblad (delenr. MRK7003A/ MRK7003W) for å bevare balansen. Ring etter service hvis vibrasjonene fortsetter.
3. Bruk kraftige hansker ved inspeksjon eller vedlikehold av knivbladet.
4. Utfør ikke vedlikehold når du går barbert eller har på deg åpne sandaler. Ha alltid på deg passende arbeidssko og lange bukser.
5. Bytt ut et slitt eller skadd knivblad for å bevare balansen.
6. Bruk kun det originale utstyret og tilbehør. Det er ikke tillatt å endre det originale designet på klipperen. Alle modifikasjoner gjøres på eget ansvar.
7. Sørg for at kun erstatningsblader av riktig type (delenr. MRK7003A/MRK7003W) brukes.
8. Vedlikehold/service/rengjøring av klipperen skal utføres i henhold til produsentens instruksjoner.
9. Hold alle muttere, bolter og skruer stramme for å være sikker på at maskinen er i forsvarlig driftsstand.



ADVARSEL !

Når det er mulighet for lyn og torden, koble fra kantledningen fra ladestasjon/perimeterbryteren og strømforsyningskontakten 230V/120 V fra strømuttaket.

H. Slutten på produktets driftstid

1. Klipperen og dens tilbehør bør håndteres separat på slutten av dens levetid for å hindre at elektrisk og elektronisk avfall ender opp på fyllsteder, og for å beskytte og forbedre miljøets kvalitet.
2. Kast ikke klipperen eller noen av dens deler (inkludert strømforsyningen og ladestasjonen) som usortert husholdningsavfall – dette bør håndteres separat.
3. Spør din lokale distributør/forhandler om tilgjengeligheten til retur- og innsamlingsystemer.
4. Kast ikke batteripakken i en ovn/peis og legg ikke brukte batterier i husholdningsavfallet.
5. Batteriet må samles inn, resirkuleres eller kastes på en miljøvennlig måte.

3

Sikkerhetsfunksjoner



ADVARSEL !

Klipperen er utstyrt med en rekke innebygdesikkerhetsfunksjoner. Imidlertid er klipperen et farlig verktøy med et skarpt knivblad, noe som kan føre til store skader for alle som kommer i kontakt med den.

Derfor er det strengt forbudt å være på plenen mens klipperen jobber. Alternativt kan driften av klipperen stoppes mens folk (spesielt barn) eller kjæledyr oppholder seg på plenen.

A. Barnesikring

Barnsikringen hindrer utilsiktet bruk av klipperen ved et utilsiktet knappetrykk. Klipperen kan kun startes ved at man trykker på to knapper i riktig rekkefølge. Det er nødvendig å aktivere barnsikringen hvis barn under 6 år kan komme i kontakt med klipperen.

B. Tyverisikring/deaktiveringsenhet

Tyverisikring-/deaktiveringssystemet vil hindre andre fra å bruke eller kjøre klipperen med mindre de har en gyldig kode som kan tastes inn. Du vil bli bedt om å taste inn en firesifret kode du selv har valgt og som du kan bruke som din personlige sikkerhetskode. Det er sterkt anbefalt å aktivere denne funksjonen for å hindre drift av klipperen av barn eller personer som ikke er kjent med klipperen eller ikke har lov til å bruke den.

C. Løftesensor

Hvis klipperen løftes fra bakken under drift, vil knivbladet slutte å rotere umiddelbart.

D. Tiltesensor

Hvis klipperen tippes opp mot en vertikal posisjon, vil knivbladet stoppe umiddelbart.

E. Hindringssensor

Klipperen din registrerer forstyrrende hindringer under bruk. Når klipperen støter mot en hindring, vil den stoppe rotasjonen av bladet med en gang, den vil stanse bevegelse i den retningen og reversere seg vekk fra hindringen.

F. Stoppknapp for nødtilfeller

Ved å trykke på STOPP-knappen når som helst mens klipperen er i drift vil klipperen og knivbladet stanse umiddelbart.

G. Sikkerhetsbryter

Ved å skru sikkerhetsbryteren av vil enhver drift av klipperen forhindres. Det er nødvendig å skru den av før du løfter klipperen og før vedlikehold utføres.

H. Ladestasjon / kantsender og kantledning

Klipperen fungerer ikke uten at en kantledning er installert og aktivert gjennom ladestasjonen/kantsenderen. Hvis kantsenderens signal er skrudd av vil klipperen slutte å fungere.

**La oss komme
i gang.**

**Gleder meg
til å klippe
plenen din.**



Velkommen til et vennlig hjem

Gratulerer med ditt innkjøp! Du er bare noen få skritt unna å møte din beste lagspiller. Snart kommer du til å stole på at din venn gjør en perfekt jobb.

Klipperen vil på egen hånd forlate sin ladestasjon på forhåndsbestemte dager og tider, klippe plenen din og returnere til ladestasjonen for lading.

En forhåndsinstallert kantledning brukes til å lage en virtuell vegg for din klipper. Den legges rundt plenens kanter og rundt objekter som du ønsker å beskytte.

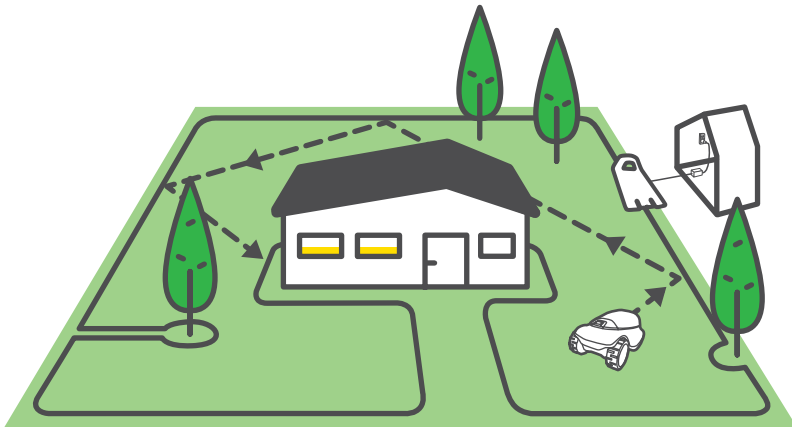

Klipperen beveger seg tilfeldig innenfor arbeidsområdet sitt, som definert av kantledningen. De tilfeldige bevegelsene gir et perfekt kutt og sikrer full dekning av plenen.

I tillegg vil den sentrere seg selv over kantledningen for å sikre nøyaktig, feilfri kantklipping.

Vakre plener oppnås ved regelmessig klipping, hvilket er nøyaktig hva en robotklipper gir deg.

Etter å ha fulgt de klare og enkle instruksene for installasjon vil du være klar til å nyte fritiden mens din nye venn ser etter plenen.

Så, hvor er vi på vei?

Riktig installasjon av din klipper vil sikre maksimale resultater. Dette er det som skal til for å forberede klipperen til å gjøre en perfekt jobb for deg:

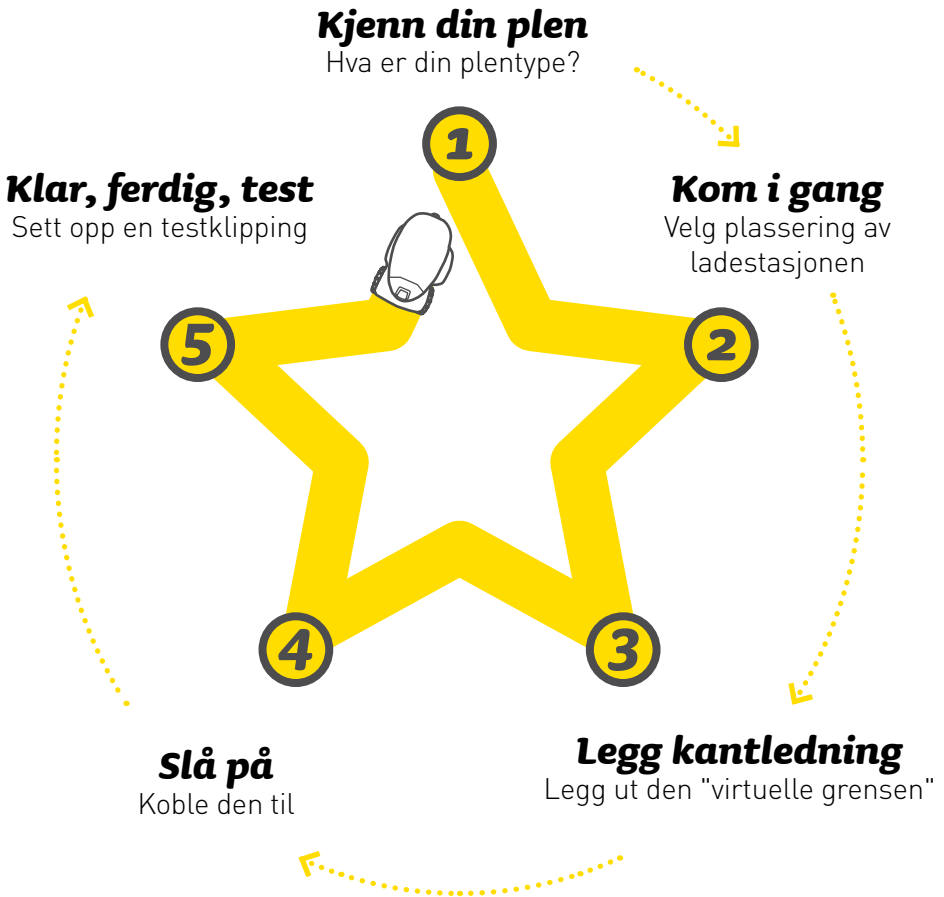

Hva som er i esken

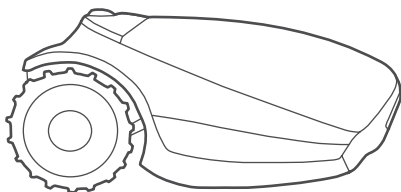

Produktet

Din nye robotklipper

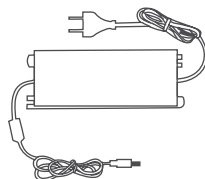

Strømforsyningen

Strømforsyningen for lading av din klipper

Ladestasjon med skjøtekabel

Ladestasjonen er der hvor klipperen lader seg selv. Den 15 m (50 fot) lavspente kabelen kobler ladestasjonen til strømforsyningen

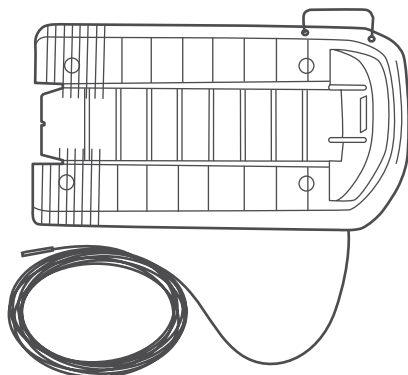

Bruksanvisning

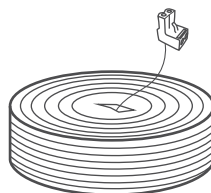

Kantledning*

Markerer arbeidsområdet for din klipper

(* Følger ikke med Pro/ XR2-modeller



Bladverktøy

For sikker fjerning av bladene



Ekstra kantledningsplugg

For å koble kantledningen til ladestasjonen

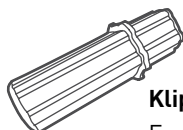

Klippehøyde-forlenger

For en enklere justering av klippehøyden



Skjøtehylser

For skjøting av kantledningen i tilfelle brudd

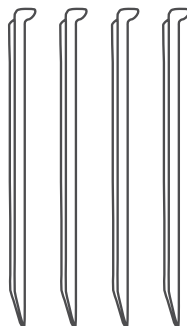

Ladestasjonens påler (x4)

For å feste ladestasjonen til bakken

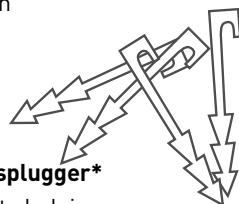

Ledningsplugger*

For å feste ledningen til bakken

[*] Følger ikke med Pro/XR2-modeller

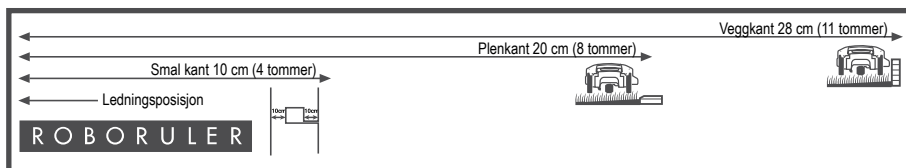

RoboLinjal

For oppmåling av kantledningens avstand fra plenens kant

Klar? La oss begynne ...

1 Kjenn din plen

Å forstå din plen vil spare deg for unødige feil samt gjøre installasjonsprosessen enklere og mer direkte. Du kan også hoppe over noen senere avsnitt i denne manualen som ikke er relevante for din plentype. Så, hvordan ser plenen din ut?

Type A

Kun hovedsone

Ditt plenområde er en kontinuerlig sone og alle deler av plenen er brede nok for klipperen å navigere gjennom (minst 2 m (7 ft) bred på det smaleste).

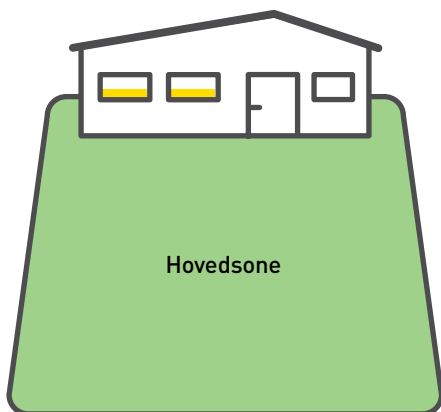

Type B

Hovedsone + Delsone

Din plen består av mer enn én sone.

Disse sonene er forbundet via en smal passasje (1-2 m / 3-7 ft bred).

Klipperen kan bevege seg mellom disse sonene for å klippe hele området.

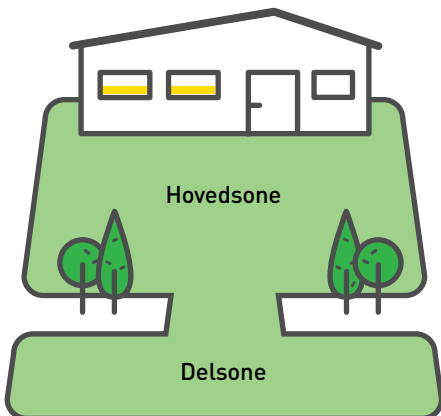

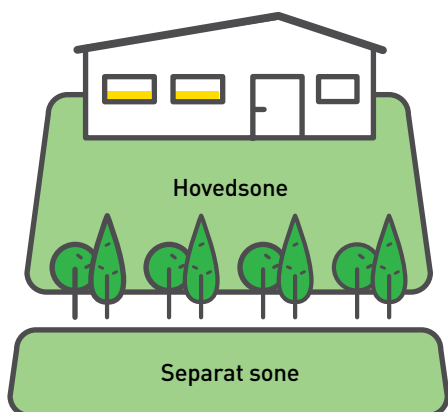

Type C

Hovedsone + Separat sone

Din plen består av to eller flere soner som er ikke forbundet (avdelt av et gjerde, fortau, gangvei eller annen hindring). Klipperen kan ikke kjøre mellom disse sonene.

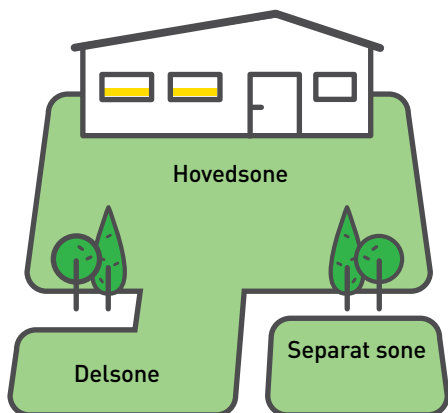

Type D

Hovedsone + Delsone + Separat sone

Enkelete soner av din plen er forbundet til Hovedsonen via en smal passasje (opp til 2 m / 7 ft bred) og noen soner er helt adskilt fra hovedsonen av et gjerde, fortau, gangvei eller annen hindring, og klipperen kan ikke kjøre mellom dem.

2 Kom i gang

Velg plassering av ladestasjon og strømforsyning

Ladestasjonen er der hvor klipperen din lades opp, og hvor kantledningen starter og slutter. I dette installasjonstrinnet skal du finne et egnet sted for ladestasjonen.



TIPS

Ladestasjonen installeres senere, etter at kantledningen er på plass.

Velg hvilken installasjonstype som er riktig for deg

Det er to mulige måter å installere ladestasjonen på:

Inne på plenen
Intern installasjon

I et hjørne
Ekstern installasjon

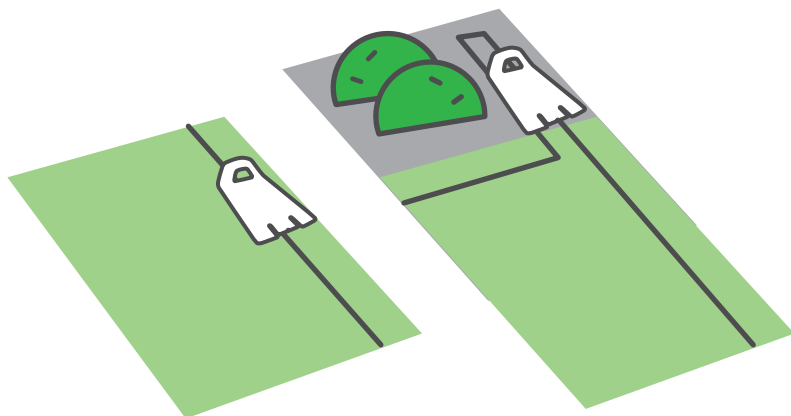

Følg enkle retningslinjer for plassering av din ladestasjon

Hensyn A

Opptil maksimalt 15 m (50 fot) unna et strømuttak

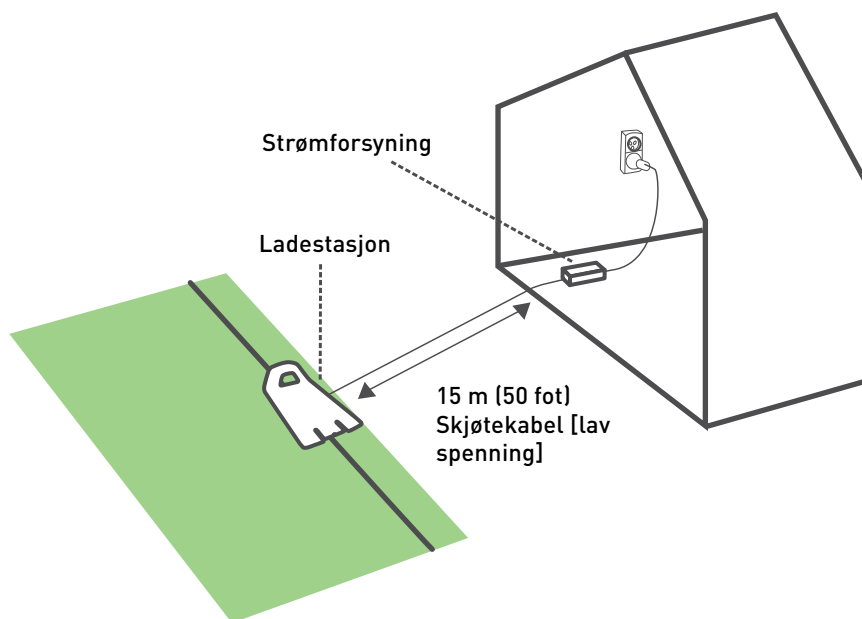

Hensyn B

Et minimum av 1,5 m [5 fot] med rett ledning foran ladestasjonen og et minimum av 10 cm (4 tommer) bak ladestasjonen for å sikre problemfri tilkobling

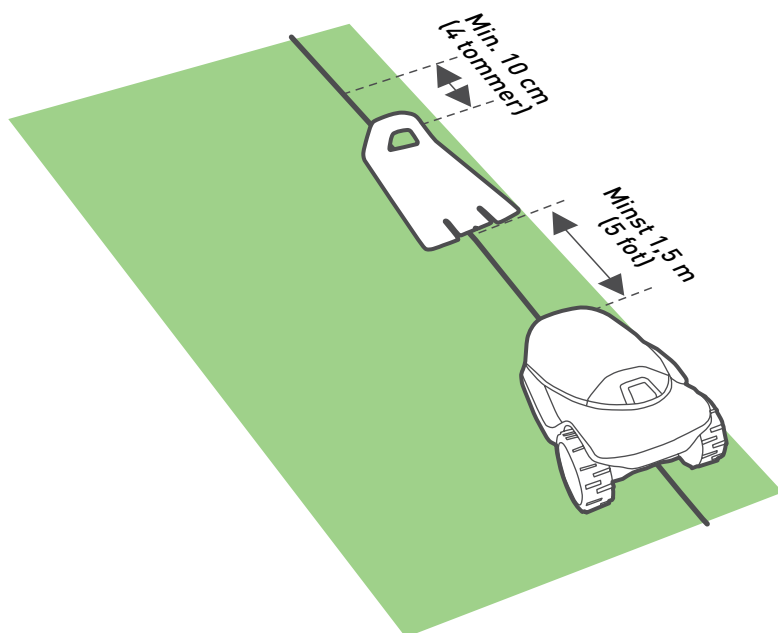

Hensyn C

Påse at bakken er jevn og flat samt at det ikke er noen skråninger

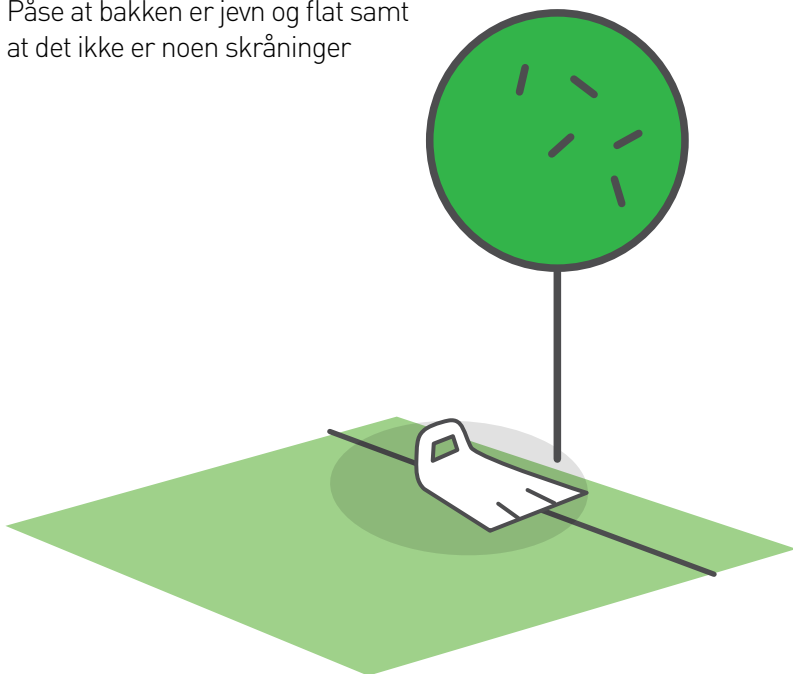

-
- Dersom plenen din har flere soner plasserer du ladestasjonen innenfor den største sonen.
 - På et flatt og skyggefullt sted for å forlenge batteriets levetid
 - Hold en avstand på minst 1 meter / 3 fot fra sprinklerhoder for å unngå at de treffer klipperen direkte og skader på klipperens interne komponenter
-



TIPS

3 Legg kantledning

Legg kantledningen ("virtuell grense"), som definerer klipperens arbeidsområde.

Nå er du klar til å legge kantledningen.
La oss ta det steg for steg.



TIPS

- Sørg for at du har klipperens emballasje for hånden.
- Sørg for å klippe gresset en siste gang med den gamle klipperen før du legger ned kantledningen. Dette vil gjøre det enklere å sette inn plugger, og sikrer at klipperen ikke kutter ledningen.



DETTE TRENGER DU

- Hammer
- Lite flatt skrujern
- Kombinasjonstang



... En solfylt dag og godt humør :)

Først og fremst: hindringer og hellinger

Før du setter en eneste plugg i bakken må du merke deg eventuelle hindringer og skråninger.

HINDRINGER



Myke hindringer

Myke hindringer er blomsterbed, dammer eller små trær. De må beskyttes med kantledning.



Harde hindringer

Hindringer som er vertikale, forholdsvis stive og høyere enn 15 cm (6 tommer), slik som trær, eller telefonstolper, trenger ikke å beskyttes av en kantledning. Klipperen vil støte borti dem, snu, og kjøre en annen vei.

BAKKER

Skråninger langs kanten

For å sikre at klipperen din ikke glir av plenen, spesielt når gresset er vått, må kantledningen utelukke skråninger langs kanten av plenen som har en helling på mer enn 10 % - det er 10 cm stigning per 1 m [4 tommer stigning per 3 fot].

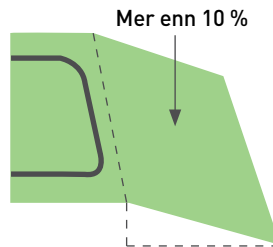
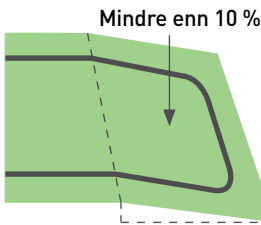

Skråninger i plenen

Klipperen din kan klippe områder innenfor arbeidsområdet med en helling på maksimalt 35 % (35 cm stigning per 1 m/14 tommer stigning per 3 fot).

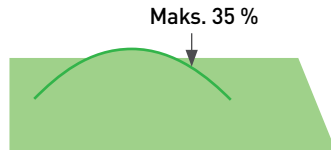

Skråningen i plenen er for bratt dersom...

Klipperen vipper av bakken mens den kjører opp den. Ekskluder slike skråninger fra klipperens arbeidsområde.



TIPS

A. Lag en god start

Før du begynner bør du gå langs kanten av plenen din og planlegg hvordan du skal legge kantledningen. Merk deg alle hindringer og skråninger.

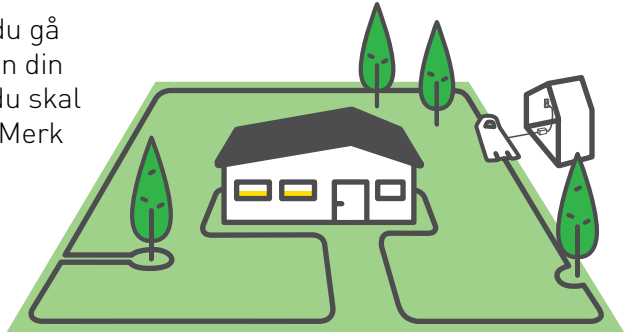

Trekk ut omtrent 30 cm (1 fot) ledning gjennom hullet i spolens plast-deksel og plugg begynnelsen av ledningen til bakken hvor du akter å montere ladestasjonen.

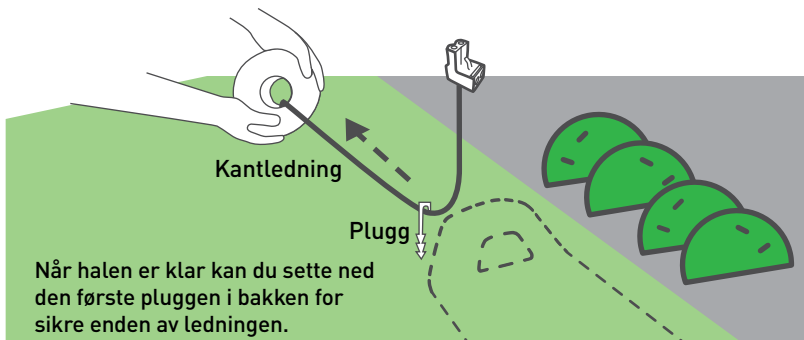

Start ved ladestasjonen, og legg ut kantledningen mot klokken rundt plenen.

Legg kantledningen løst langs omkretsen mens du går langs kanten av plenen. Hvis du kommer til et område /objekt som trenger ekstra oppmerksomhet, må du passe på at du legger kantledningen som beskrevet i følgende avsnitt.

En nyttig video
er tilgjengelig
på nettet

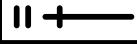

Hva om du foretrekker en ekstern base?

Se tegningene nedenfor for riktige instruksjoner for hvordan du skal legge kantledningen i slike tilfeller.

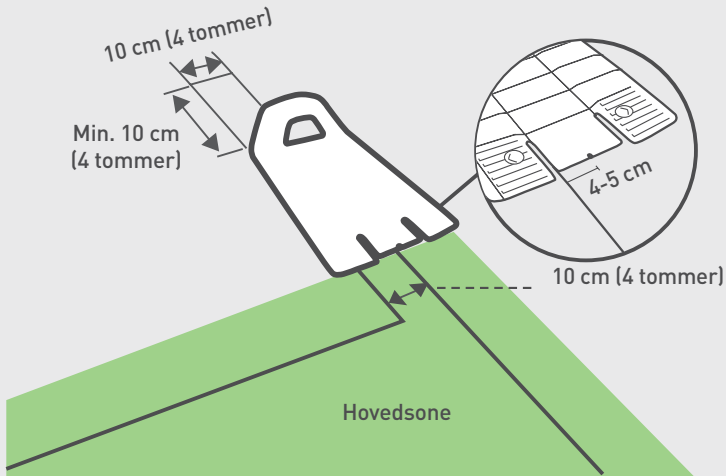

Husk det rette strekket etter ladestasjonen.



TIPS

B. Hold riktig avstand

Kantledningen festes til bakken med pluggene som følger med produktet. Bruk RoboLinjalen for å bestemme avstanden som du bør holde mellom kantledningen og plenens kant og hindringer.

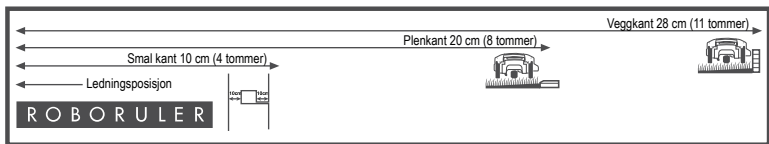
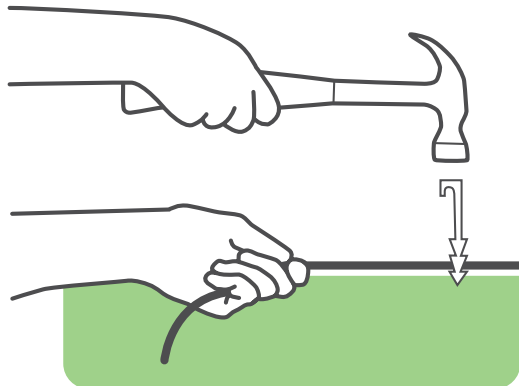

TIPS

- Sett ned plugger for hver meter og i hjørner. Fest et minimum antall plugger til å begynne med. Du vil sette inn alle nødvendige plugger senere.
- Hold ledningen stram mens du banker pluggene ned i bakken.
- Pass på at du ikke skader vanningsrør.

Hvis kanten er flat eller et høydefall bruker du den korte avstanden på RoboLinjalen.

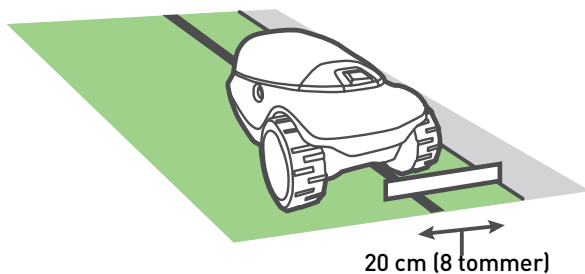

Når kanten er en vegg bruker du den lengste avstanden på RoboLinjalen.

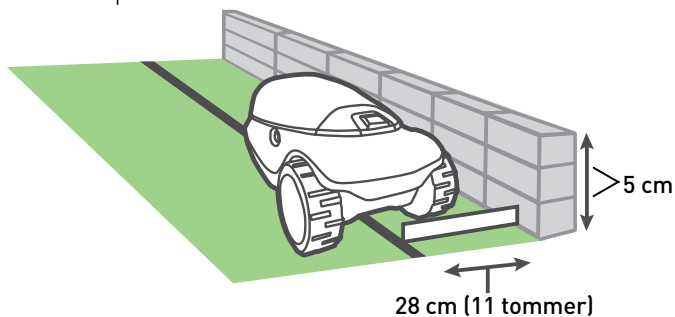

Bruk en avstand på minst 1,2 m hvis plenens kant grenser til vann.

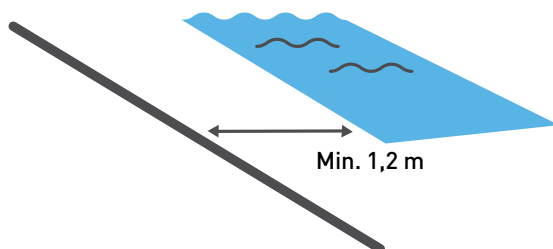



TIPS

- Det er ikke nødvendig å begrave kantledningen selv om du kan gjøre det opp til en dybde på 5 cm (2 tommer).
- Å grave ned ledningen ved utsatte områder, slik som ved fortau, er vanligvis anbefalt.
- Hvis en ekstra kantledning er nødvendig for å fullføre oppsettet kan du koble den til ved å bruke de vanntette ledningskontaktene som følger med. (Se avsnittet "Skjøting av kantledningen" helt til slutt).

C. Lag myke svinger

Hold en 45° vinkel i alle hjørner med venstresving når du legger ledningen langs kanten.

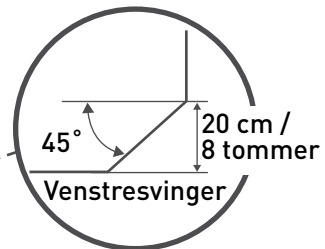
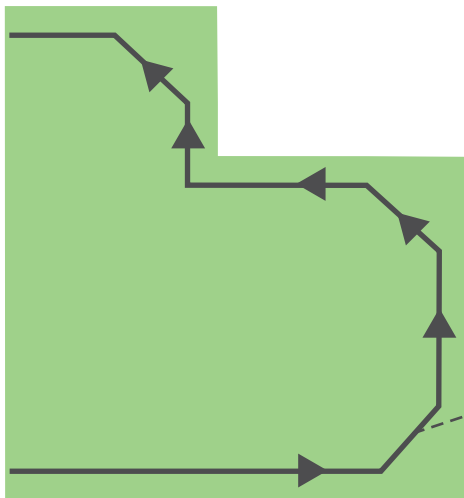

D. Beskytt myke hindringer

Gjenstander som blomsterbed, dammer eller små trær må beskyttes ved å sette opp Kant-øyer.

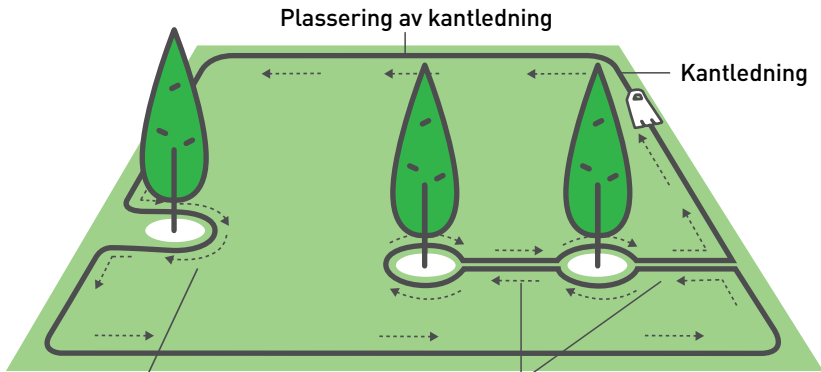

Dersom avstanden mellom en øy og kantledningen er mindre enn 1 m (3,3 fot) må du legge hindringen inn som en del av plenens kant.

Hold minst 1 m (3,3 fot) mellom øyer. Dersom hindringer ligger tettere sammen bruker du en øy.

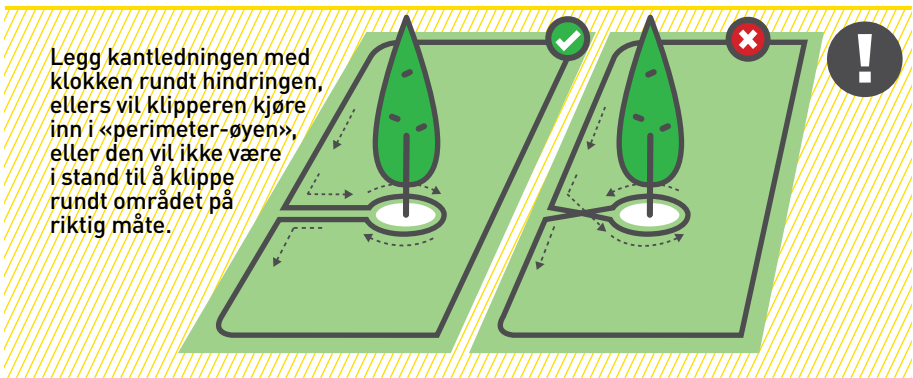

Legg kantledningen med klokken rundt hindringen, ellers vil klipperen kjøre inn i «perimeter-øyen», eller den vil ikke være i stand til å klippe rundt området på riktig måte.

- Ledninger som går til og fra en øy bør festes med samme plugg
- En kantøy må være firkantet eller rund



TIPS

Husker du din plentype?



Type A
Kun hovedsone



Type B
Hovedsone +
Delsone

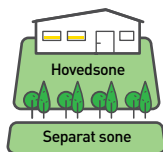

Type C
Hovedsone +
Separat sone

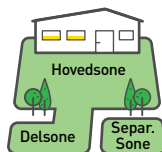

Type D
Hovedsone +
undersone +
Separat sone

E. Hvordan legge ledning til en undersone

Type B / Type D

*Har ikke en undersone?
Hopp over denne seksjonen!*

En smal passasje forbinder Hovedsonen med en undersone. For at klipperen din skal kunne kjøre gjennom bør den være minst 1 m (3,5 fot) bred:

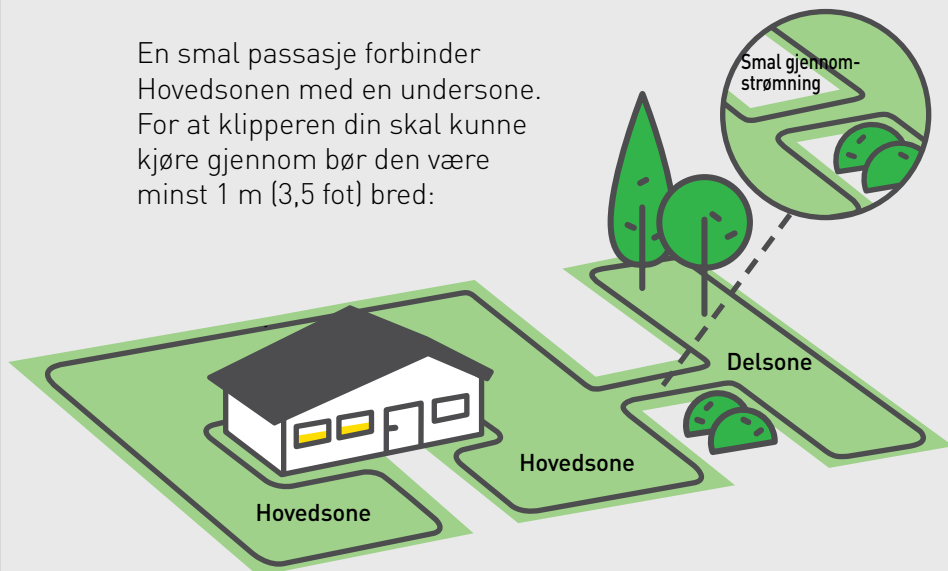

En nyttig video er tilgjengelig på nettet

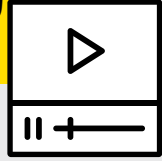

- Dersom en smal passasje er kortere enn 2 m [7 fot], setter du bare opp én firkantet kantøy i passasjen
- Påse at du legger lendingen i smale passasjer riktig så ikke klipperen krysser inn i ulike soner spontant mens den klipper.



TIPS

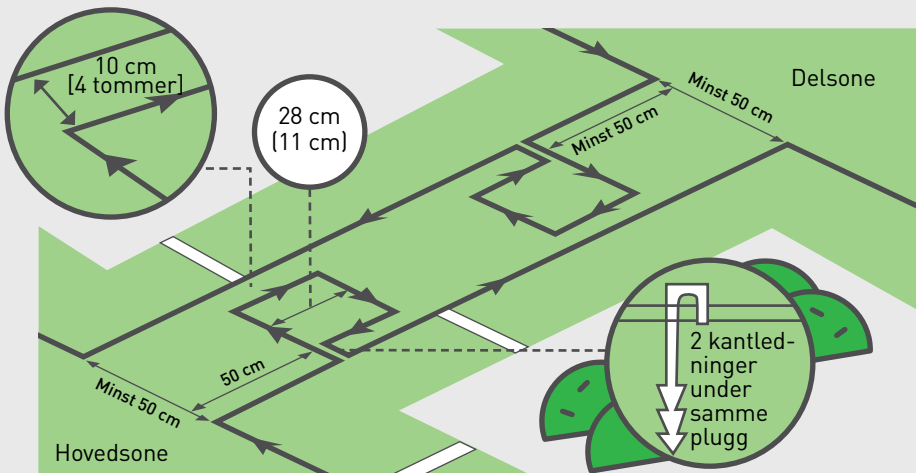

Trange passasjer bør være faste, jevne og glatte.

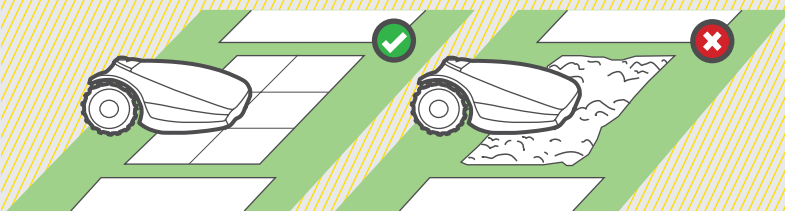

F. Hvoran legge ledning til en separat sone

Type C / Type D

*Har ikke en separat sone?
Hopp over denne seksjonen!*

Dersom din separate sone er større enn 100 m²/1100 ft², vil ikke klipperen være i stand til å fullføre i en enkelt operasjon. Det anbefales derfor å legge ut kantledninger for denne sonen separat og koble den til sin egen ladestasjon.

Dersom din separate sone er mindre enn 100 m²/1100 ft², kan du legge kantledning på en av to måter.

ALTERNATIV 1

Forleng kantledningen fra hovedsonen over hindringen.

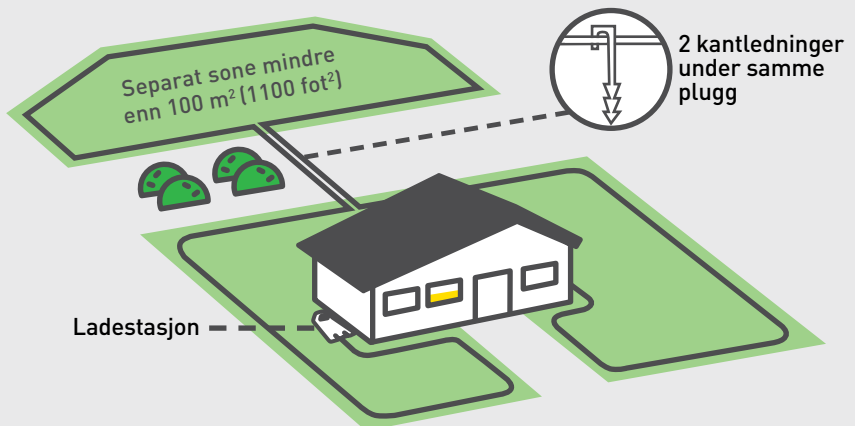

ALTERNATIV 2

Legg kantledningen rundt sonen separat og koble den til en soenbryter (valgfritt tilleggsutstyr).

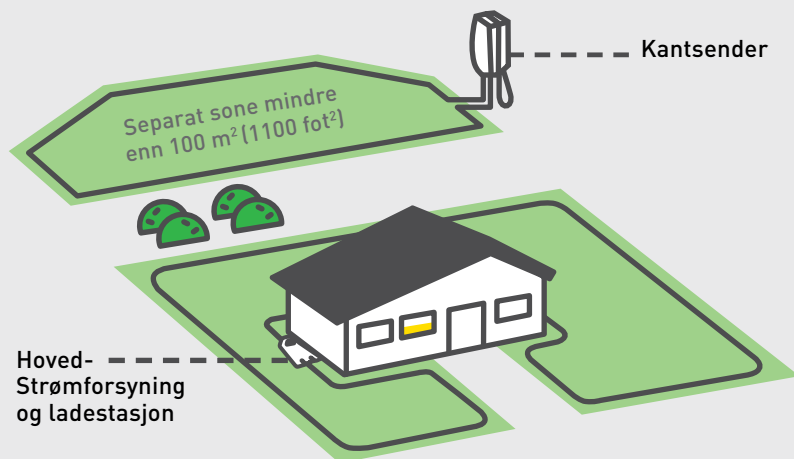

G. Komplet ledningsoppsett

Når kantledningen er ferdig lagt må de to endene av ledningen som møtes ved ladestasjonen kobles sammen.



TIPS

- Bruk den samme pluggen til å feste begge hale-endene av ledningen til bakken.
- Kuttendene slik at begge kantledningsender er samme lengde

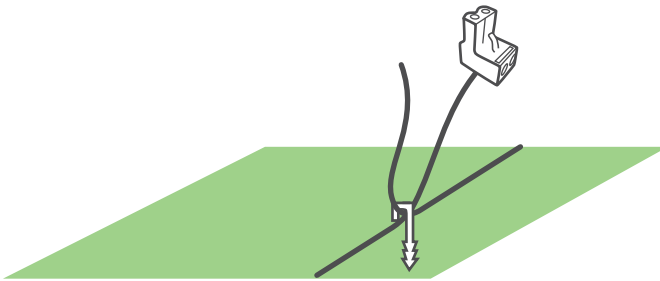

Påse at du vrir de to ledningene godt sammen.

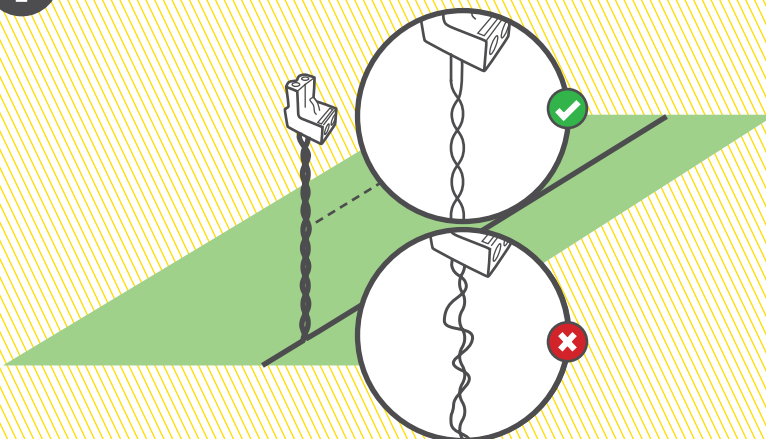

Stripp av 5 mm (0,2 tommer) med isolasjon fra ledningsendene, stikk den vridde enden inn i koblingen og fest den med hjelp av en liten flat skrutrekker.

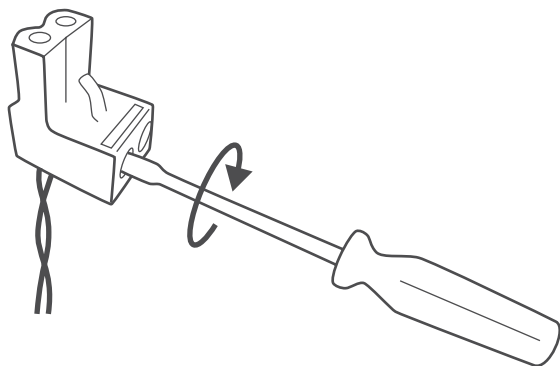
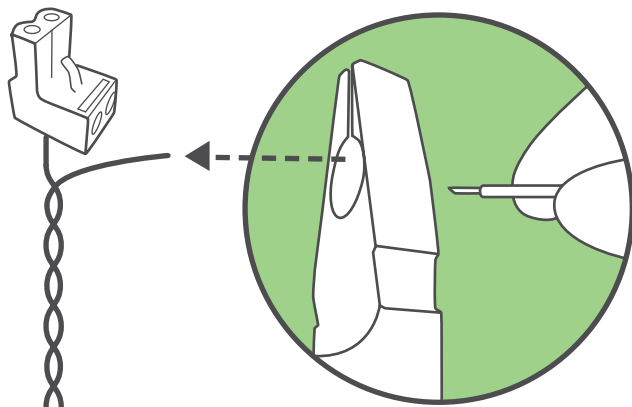

Jippi! Du har gjort unna den vanskeligste delen!

4 Slå på

Installering og tilkobling av ladestasjonen

Sett ladestasjonen på den planlagte plasseringen rett inn den senter på kantlendingen.

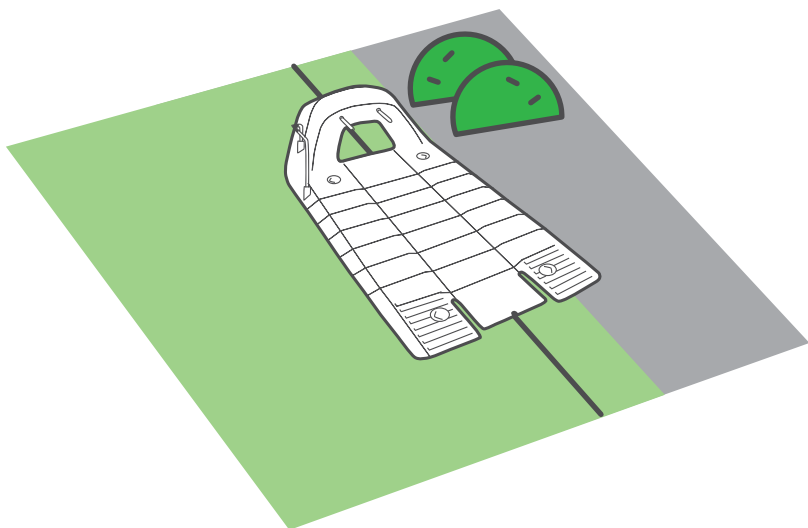

I tilfelle av **Ekstern installasjon** bør ladestasjonen plasseres på et lite område til høyre for å tillate at klipperen går lett inn i ladestasjonen.

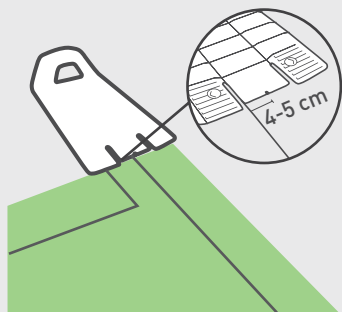

Koble til den grønne kontakten på kantledningen til ladestasjonen som vist under, mens du opprettholder riktig polaritet.

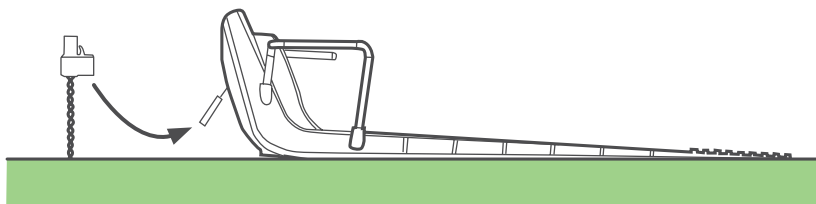
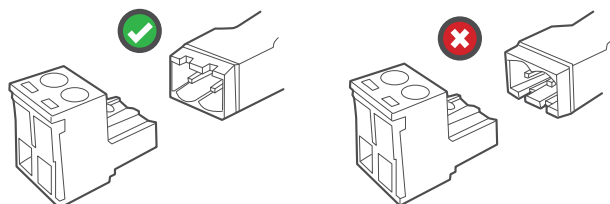

Sett kun inn 2 påler i hullene til ladestasjonen som vist.

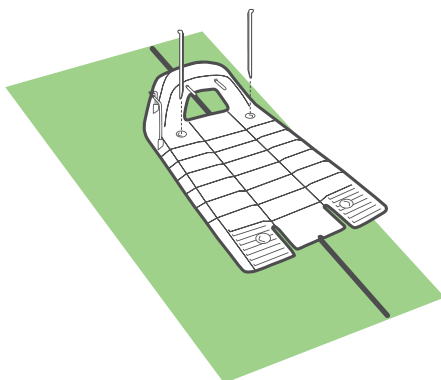

Vær forsiktig og pass på at du ikke skader vanningsrør når du slår ned pålene.



A. Koble til strømforsyningen



TIPS

Ta i betraktning følgende for å velge den beste plasseringen av strømforsyningen:

- Velg en passende plassering i nærheten av et strømuttak
- Plasser den utenfor plenkanten
- Et tørt og beskyttet sted er å foretrekke

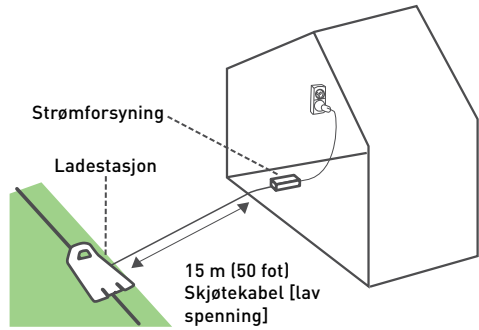

Koble til DC-kabelen fra strømforsyningen til den 15m (50 fot) lange skjøteledningen.

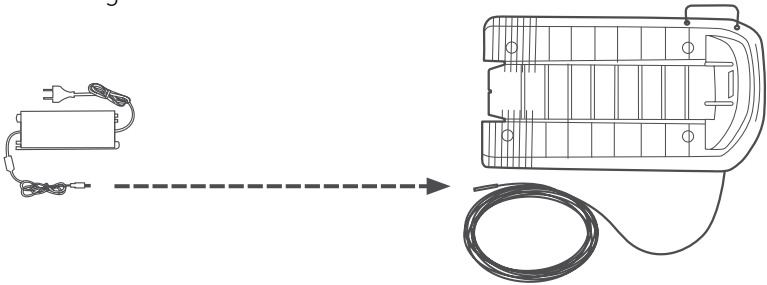

Påse at kontakten er satt inn helt til det hvite merket.

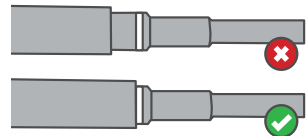
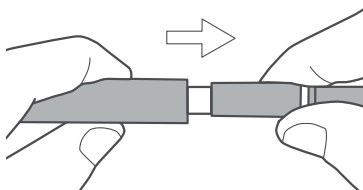

Koble strømforsyningen til et vanlig strømuttak.

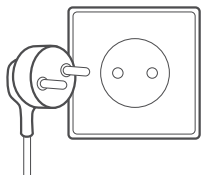

Nå skal du se at LED-indikasjonen på ladestasjonen blinker grønt (dersom klipperen er utenfor) eller konstant grønn (dersom klipperen er inne i ladestasjonen).

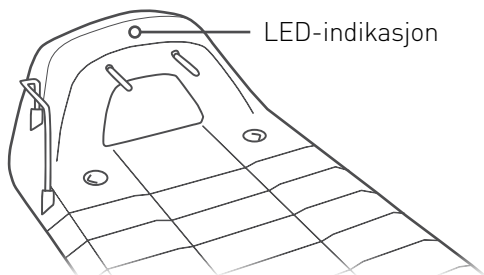

Skjøteledningen fra strømforsyningen til ladestasjonen bør være forsvarlig festet til bakken! Unngå at det oppstår fare for å snuble. Skjøteledningen må KUN krysse over myke overflater. Den bør ikke krysse over harde overflater (f.eks. fortau eller innkjørsel) hvor den ikke kan festes forsvarlig.



5 Klar, ferdig, test

Gjør klipperen din klar og gi den en prøvetur.

Gratulerer! Nå er du klar til å sette i gang.

DETTE TRENGER DU:

- Klipperen
- Gjenværende plugger
- Gjenværende ladestasjon-påler

... *Et glass champagne (eller tilsvarende)*

A. Start opp

Det er noen få ting du må gjøre før klipperen din kan starte.

1. Juster klippehøyden (15-60 mm/0,6-2,4 tommer) ved å vri på justeringsknappen for klippehøyde:

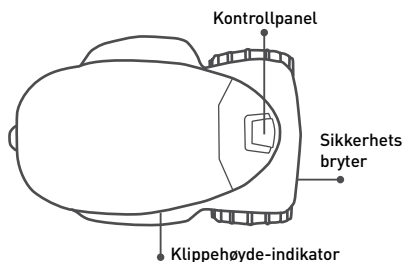

- For å heve skjærehøyden, vri med klokken.
- For å senke skjærehøyden, vri mot klokken.
- Skjærehøyden vises til venstre på siden på klipperen.

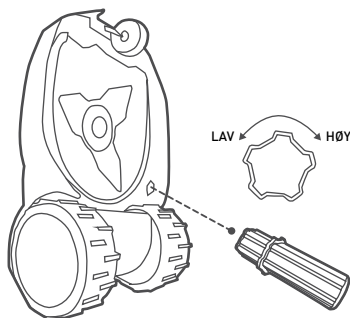

Slå alltid av sikkerhetsbryteren før du justerer klippehøyden!



- Bruk den medfølgende forlengeren for en enklere justering av klippehøyden
- Vi anbefaler at du starter fra den høyeste klippehøyden og gradvis senker den til ønsket høyde etter noen runder



TIPS

2. Skru på sikkerhetsbryteren.

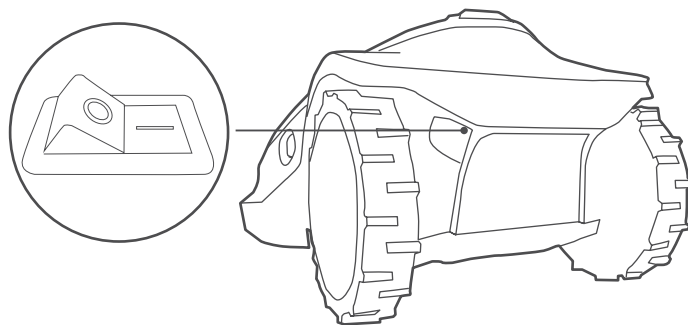

B. Angi grunnleggende innstillinger

Følg instruksene på skjermen for en rask innledende konfigurasjon.

Klipperen din har nok strøm til å fullføre konfigurasjonen. Deretter, før den klipper for første gang, må du utføre en førstegangs opplading som vil ta opp til 24 timer.



Bruke kontrollpanelet:

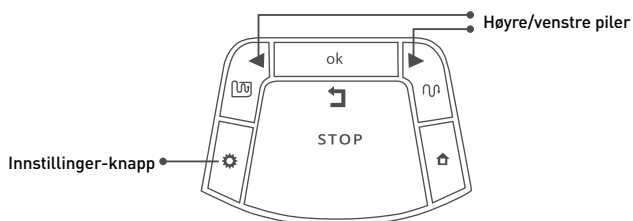

- Trykk på pilene 'Høyre' eller 'Venstre' til ditt ønskede alternativ vises.
- Trykk OK for å velge verdien vist på skjermen.
- Trykk 'Tilbake' (STOPP) for å gå tilbake eller avbryte.

Velge måleenheter og formater:



	Område/Avstand	Temp	Klokke
EU	Meter	Celsius	24 timer
US	Fot	Fahrenheit	12 timer (AM/PM)

Stille inn dag og tid:

- Rull ned for å stille inn dag og trykk OK for å bekrefte
- Rull ned for å stille inn tid og trykk OK for å bekrefte

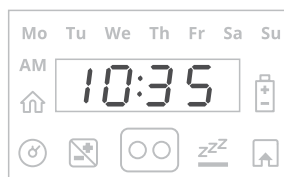

Angi hovedsonens område:

Rull ned for å velge et omtrentlig område (EU- m² / US- fot²) for hovedsonen hvor ladestasjonen er installert.

Hvis en ekstra sone (delsone eller separat sone) finnes må denne ikke inkluderes i dette området (det vil bli satt opp separat).

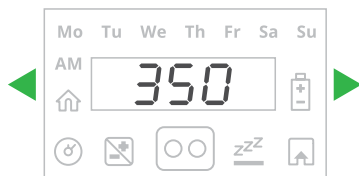

TIPS

For å starte engangsinstallasjonen på nytt trykker du og holder **STOPP + Innstilling + Venstre-pil-knappene** sammen i mer enn fire sekunder. Dette vil tilbakeføre standardinnstillinger (ut-av-boksen innstillinger).

C. Test ladestasjonens plassering

Etter at du har stilt inn området vises **U001** (plassering for test av ladestasjon):

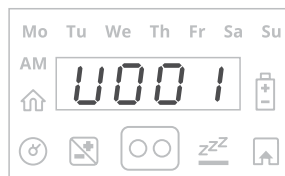

Sett klipperen på plenen, rundt 3 m (10 fot) foran ladestasjonen med fronten mot kantledningen og trykk OK for å starte testen.

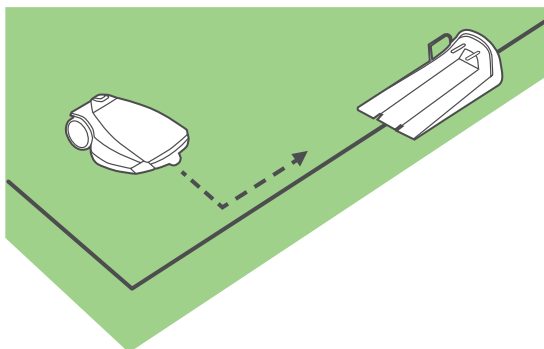

Klipperen vil kjøre tilbake til ladestasjonen og gå inn i den.

Deretter vil den kjøre ut, vente foran ladestasjonen og vise **U002** (Pluggbase).

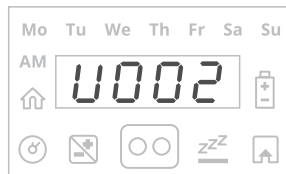

Sett inn de gjenværende 2 pålene i hullene i ladestasjonen. Trykk på OK.

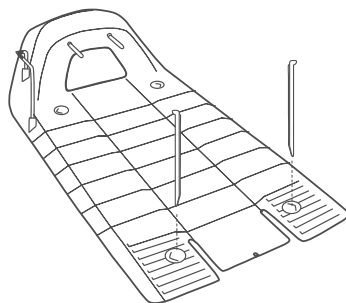

• **E3**

Dersom E3 ("Intet ledningsignal")-meldingen vises må du sjekke at strømforsyningen, skjøtekabelen og ladestasjonens ledninger er riktig tilkoblet. Sjekk for mulige brudd i kantledningen.

• **U051**

Hvis U051 ("Flytt ladestasjonen")-meldingen vises må du sjekke at ladestasjonen er rettet inn i henhold til kantledningen. Flytt alle hindringer som hindrer innkjøring i ladestasjonen.

• Vær forsiktig og pass på at du ikke skader vanningsrør når du slår ned pålene.

D. Test ledningens plassering

Når du ser medlingen **U003** ("Test plassering av kantledning") betyr det at klipperen din er klar til å teste plasseringen av kantledningen.

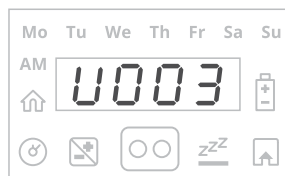

Trykk på OK.

Klipperen vil begynne å kjøre. Gå ved siden av den mens den tar turen rundt klippeområdet.

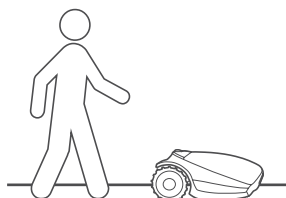

Etter en vellykket runde vil klipperen gå inn i ladestasjonen og oppsettprosessen er fullført.

U052

Dersom **U052** ("Juster ledningen")-ser meldingen vises og klipperen stopper, og kjører bakover, må du flytte ledningen litt innover og trykke på OK for å fortsette ledningstesten.



**TIPS**

(Gjelder ikke for modeller for plener under 800 m² / 8600 ft²)

- Når klipperen fullfører sin operasjon kjører den tilbake til ladestasjonen ved en dynamisk forskyvning fra kantledningen ("Følge nær kantledningen"-modus). Dette er for å hindre at det dannes hjulspor langs den samme stien.

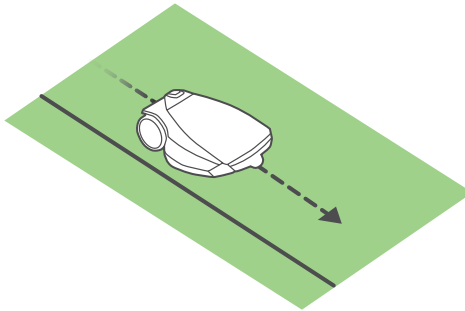

- Etter å ha fullført testen av ledningsplasseringen er det anbefalt å teste klipperen i "Følge nær kantledning"-modus for å påse at den fungerer som den skal.
 - Trykk på "Innstillinger" i mer enn 3 sekunder og bruk meny P006 for å aktivere testen.
 - Dersom klipperen mislykkes i å fullføre "Følge nær kantledning"-testen må du redusere Maksimalt tillatt avstand fra kantledningen ved bruk av meny P004.
-

E. Fullføre installering av kantledningen

Plasser de gjenværende pinnene langs med kantledningen. Med cirka 1 meter mellomrom

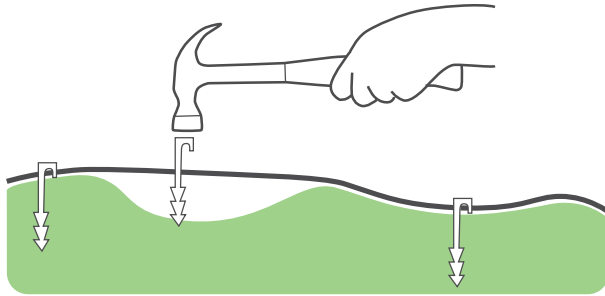

Bank skjøtekabelen ned i bakken slik at den ikke utgjør en snublefare.

F. Lad klipperen din

Plasser klipperen din på ladestasjonen og la den lades helt før den brukes første gang (opp til 24 timer). Når den er fulladet vil den automatisk forlate ladestasjonen i henhold til sin klippeplan.

- Sikkerhetsbryteren skal være "På" under lading.
- Ikke rør bladene
- Klipp aldri plenen mens folk, spesielt barn eller kjæledyr, er i nærheten
- Påse at plenen er fri for rask. Den begrensede garantien til klipperen din dekker ikke skader forårsaket av gjenstander lagt igjen på plenen.



Du må ikke bekymre deg om plenen din ser litt lappete ut de første dagene. Det vil jevne seg ut etter noen klippinger!



TIPS

Legge til delsoner

Dersom plenen din har ekstra soner, og de er forbundet med hovedsonen via en smal passasje (vi kaller slike soner "undersoner"), må du fortelle klipperen din hvordan den kommer fram til disse sonene.

For å gjøre dette trykker du på "Innstillinger" på klipperens panel i mer enn 3 sekunder. Bla gjennom til meny P022. Tabellen nedenfor viser hvordan du bruker denne menyen til å programere en undersone.

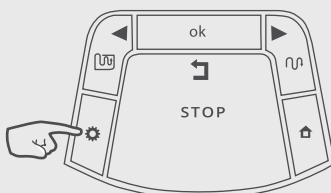

Meny	Innstilling	Beskrivelse
P022	Legg til delsoner	<ul style="list-style-type: none">• Når du går inn i menyen vil A1/A2/A3/A4 vises. Dette er et navn på den neste tilgjengelige undersonen, som du kan programere. Trykk på OK• Hvis klipperen for øyeblikket ikke er på ladestasjonen, vises meldingen U044 ("Sett klipperen i ladestasjonen"). Sett klipperen i ladestasjonen og trykk på OK.• Klipperen vil gå langs kantledningen til undersonen på egen hånd.• Når klipperen er minst 5 m (16 fot) inne i undersonen trykker du på STOPP og velger områdestørrelse for undersonen. Trykk på OK.• Avstanden til undersonens inngangspunkt kan senere oppdateres gjennom menyen P023

Er det noen separate soner?

For plener som har helt separate soner må områdestørrelsen for disse sonene angis separat.

For å gjøre dette trykker du på "Innstillinger" på klipperenns panel i mer enn 3 sekunder. Bla gjennom til meny P014.

Tabellen nedenfor viser hvordan du bruker denne menyen til å programmere en separat sone.

Skjerm	Innstilling	Beskrivelse
P014	Legg til separat Sone	<ul style="list-style-type: none">• Gjør det mulig å legge til en separat sone.• L2 vises for separat sone A - trykk OK.• Velg for å stille inn området til separat sone og trykk OK.

Skjøting av kantledningen (etter behov)

- Sett begge ledningsendene helt til venstre og høyre inn i pluggen.
- Kontroller at ledningene er satt ordentlig inn i pluggen.
- Bruk en tang til å trykke ned knappen oppå pluggen. Knappen skal trykkes helt ned uten å skade pluggen.

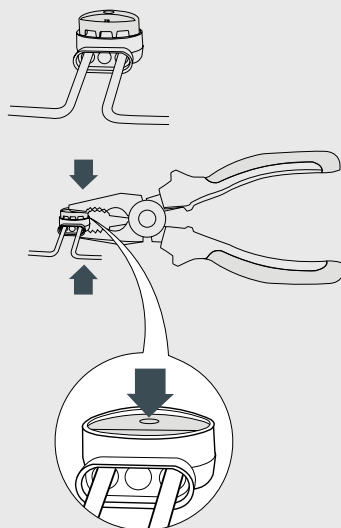

En nyttig video er tilgjengelig på nettet

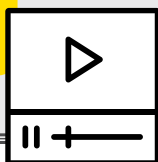

Godt gjort!

***Nå kan du slappe av, og la
klipperen din gjøre arbeidet.***

- 1** ***Kjenn din klipper***
- 2** ***Menyoppbygning***
- 3** ***Automatisk drift***
- 4** ***Manuell drift***
- 5** ***Funksjoner - hvordan***
- 6** ***Periodisk vedlikehold***
- 7** ***Feilsøking***
- 8** ***Vanlige spørsmål***



Kjenn din klipper

For å nytte din klipper til det fulle bør du lære om dens ulike deler og meldinger. Å forstå hvordan klipperen virker og "samhandler" vil føre til problemfri drift.

Eksterne deler

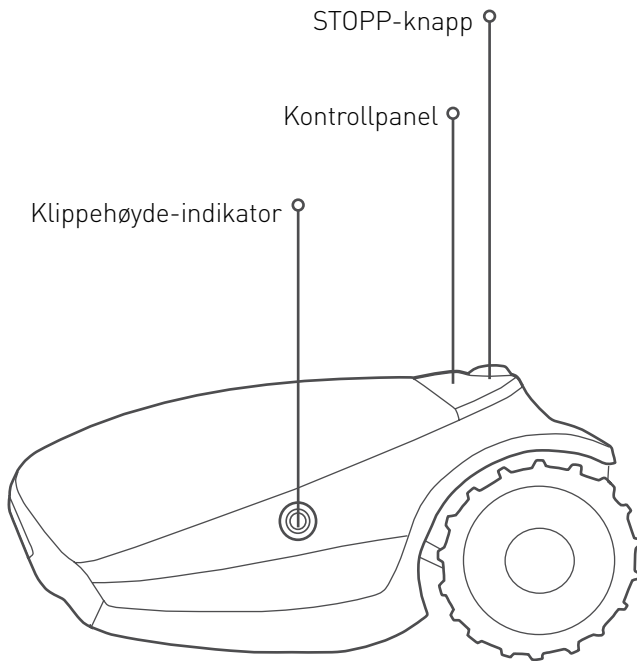

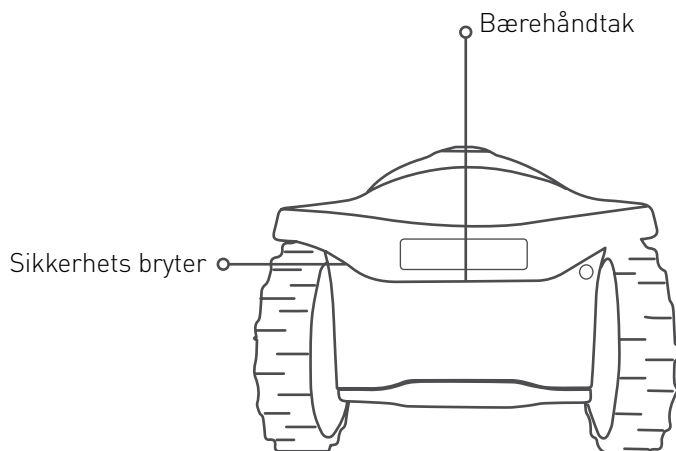
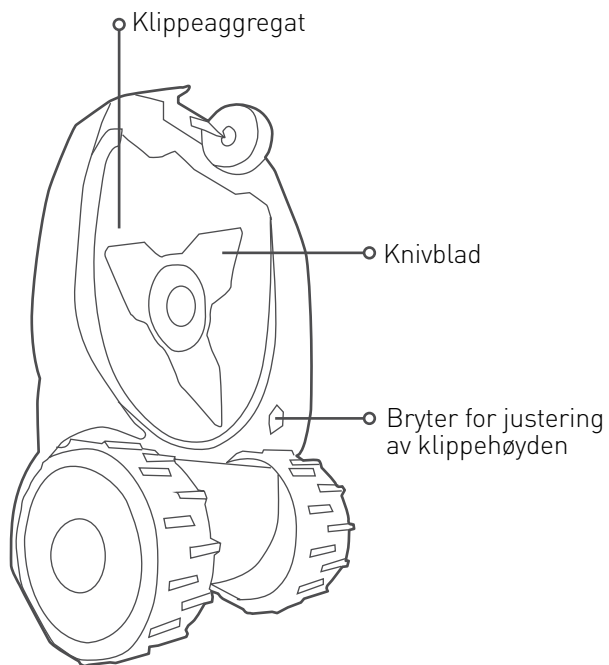

Kontrollpanel og skjerm

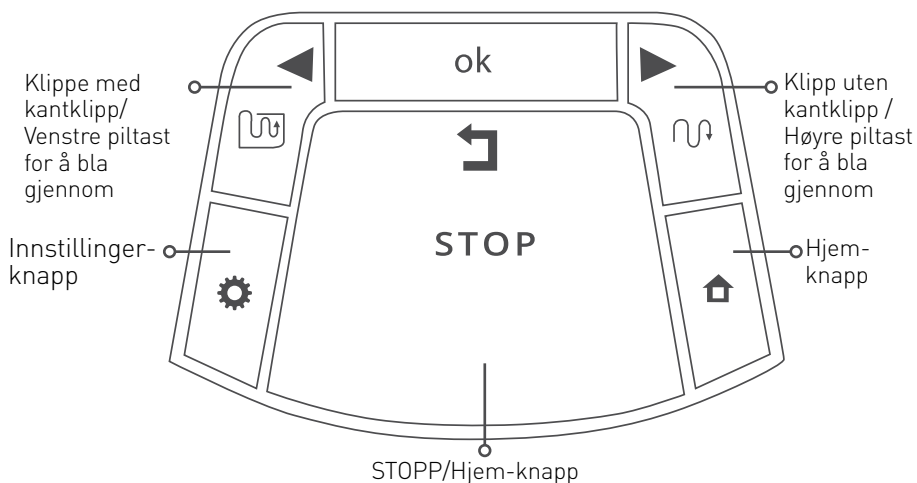
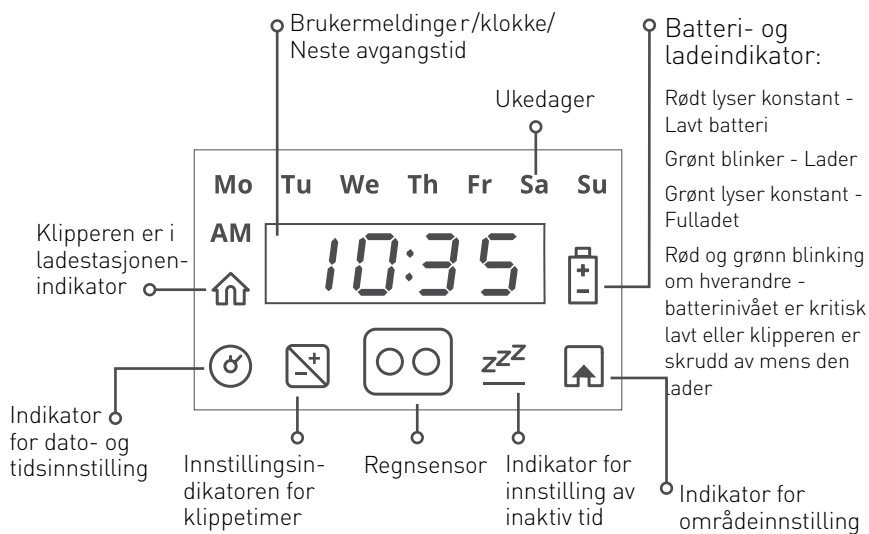

LED-indikasjon på ladestasjonen

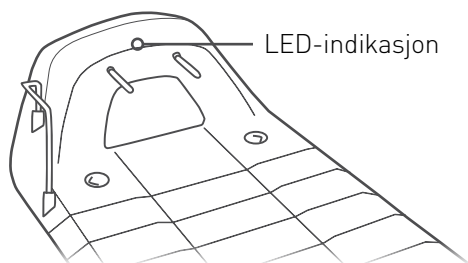

Indikasjon	Betyr
Lyser grønt	Kantledningssignalet er OK. Klipperen står i ladestasjonen
Blinker grønn	Kantledningssignalet er OK. Klipperen er ute av ladestasjonen
Blinker hurtig rødt	Kantledningen er skadet eller frakoblet
Blinker sakte rødt	Dårlig kantledningtilkobling, eller ledningen er for lang
Lyser rødt	Feil på strømforsyningen

2 Menyoppbygning

For full beskrivelse av alle menyvalgene ber vi deg besøke vårt hjelpesenter på nettet.

Grunnleggende innstillinger

De grunnleggende innstillingene er det mest brukte menyvalget. Hver av de grunnleggende innstillingene har et dedikert symbol på klipperens panel.

Trykk på "Innstillinger"-knappen. Hvert trykk på "Innstilling"-knappen vil flytte mellom følgende 4 menyvalg:

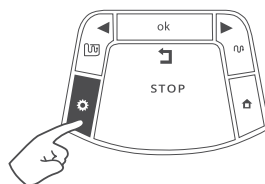

Dag og tid

Stille inn gjeldende tid og ukedag. Oppdater den hver gang klipperen slås på.



Driftstimer

Legg til ekstra klippetid. Se avsnitt 3 nedenfor.



Inaktiv tid

Angi klippefrie tider. Se avsnitt 3 nedenfor.



Område

Angi arealstørrelse for hver sone i plenen din.



TIPS

Enkelte innstillinger er definert per sone. Slik gir du navn til soner:

L1 – Hovedsone	A1 – Undersone 1
L2 – Separat sone A	A2 – Undersone 2
L3 – Separat sone B	A3 – Undersone 3

Avanserte innstillinger

De avanserte innstillingene er ekstra menyvalg som ikke endres veldig ofte.

Trykk på **Innstillinger**
i 3 sekunder

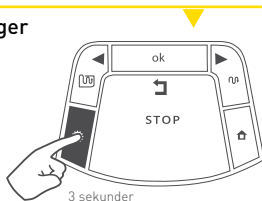

P001 vises.

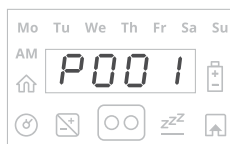

Bruk pilene til å
bla gjennom

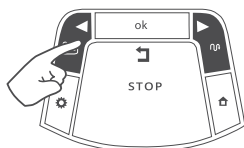

Trykk på **OK** for
å velge ønsket
innstilling



Innstilling

Beskrivelse

P001

Klippefrekvens

Velg en høyere verdi for mer frekvent klipping.
Se avsnitt 3 nedenfor.

P002

Øyer På/Av

Unngå kantøyer på leting etter ladestasjonen.

P003*

Følge nær kantledning På/Av

Kjøre tilbake til ladestasjonen i en dynamisk avstand fra
plenkanten for å redusere hjulspor.

(*) Dette gjelder ikke for modeller for plener under 800 m² / 8600 ft².

Innstilling	Beskrivelse
P004*	Maks avstand for Følge nær kantlending Maksimalt tillatt avstand fra kanten når P003 er På.
P005*	Minimum avstand for Følge nær kantlending Minimum tillatt avstand fra kanten når P003 er På.
P006*	Test klip. nær kanten Test klipperen i innstillingen for maks avstand i P004.
P007	Regnsensor På/Av Stanser automatisk drift i regnvær.
P008	Regnsensorens følsomhet Angi en høyere verdi for høyere følsomhet for regn.
P009	Kantklipping På/Av Aktivere/deaktivere automatisk kantklipping.
P010	Barnesikring På/Av Lås tastaturet for å unngå utilsiktet trykking. Se avsnitt 5 nedenfor.
P011	Tyverisikring På/Av Aktiver og angi en 4-sifret PIN-kode for sikring. Se avsnitt 5 nedenfor.
P012	Tyverisikring PIN-kode Endre og bekrefte ny PIN-kode for tyverisikring. Se avsnitt 5 nedenfor.
P013	Ladestasjonen På/Av Angi en ekstra ladestasjon for en separat sone.
P014	Legg til separat sone Definere en ny separat sone og angi dens arealstørrelse.
P015	Fjern sone Slette en separat sone eller undersone.

Innstilling	Beskrivelse
P016	Lyd På/Av Deaktivere driftslyder.
P017	Mobilt kommunikasjonssystem Aktivere GSM-modulen (hvis montert).
P018	Statistikk På/Av Send driftsstatistikk for diagnostikk.
P019	Sammenkobling av Bluetooth fjernkontroll Par fjernkontroll med klipperen din.
P020	Siste oppsigelseshendelse Aktiver spesiell problemløsning-modus (av en servicestasjon).
P021	Program På/Av Aktivere/Deaktivere automatisk drift etter sone. Se avsnitt 4 nedenfor.
P022	Legg til delsoner Start prosessen med å legge til en undersoner. Se avsnittet "Legge til undersoner" i installasjonsmanualen.
P023	Oppdater avstand til undersoner Oppdatere avstanden til undersonens inngangspunkt. Dette menyvalget vises kun dersom en undersoner er definert.
P024	SmartMow På/Av Øke klippeeffektiviteten. Kan være mindre effektiv med spesielle plenformer.
P025	SmartMow overlapping av kant Optimaliser SmartMow-modus for din plen.
P026	Turboklipp På/Av Aktiverer raskere og kraftigere klipping. Når klippesyklusen er fullført vil denne funksjonen slås av automatisk.

Innstilling	Beskrivelse
P027	RoboHome På/Av Tillate korrekt regnregistrering når RoboHome er installert.
P028	Ekstern base Aktivere og angi avstand til en ekstern ladestasjon.
P029	Kollisjonsdetektor følsomhet Sett en høyere verdi for en mykere kollisjon med objekter. Kan Kan føre til falske varsler.
P030	Energisparer Minimer strømforbruket og skru av automatisk operasjon for å overholde CEC/DoE reguleringer. Dukker kun opp når programmet er skrudd av.
P031	Signaltype Endre for å unngå forstyrrelser med andre robotgressklippere i området. Må gjøres i ladestasjonen.

3

Automatisk drift

Lær hvordan å konfigurere automatisk drift og manuelt forbigå/overstyre den når det er nødvendig.

- Innstillingen av arealstørrelsen bestemmer automatisk klippetiden for plenen din – varigheten på en "klippesyklus".
- Klipperen utførervanligvis flere påfølgende klippeoperasjoner til den fullfører den fulle klippesyklusen for plenen.
- Hver klippeoperasjon starter til fastsatte tider, så snart klipperen er fulladet
- Du kan begrense automatisk drift til bestemte tider med innstillingen for inaktive tider
- Når en klippesyklus er fullført vil klipperen forbli i ladestasjonen til den neste syklusen begynner
- Intervallet mellom klippesyklusene defineres i Klippefrekvens-innstillingen
- Om nødvendig kan ekstra klippetider legges til via innstillingen Klippetider for å forbedre klipperesultatet.

Fortell klipperen hvor ofte den skal klippe

Klippfrekvens* kontrollerer hyppigheten av klippesykluser. Jo høyere frekvensen er jo oftere vil plenen din bli klippet og omvendt.

Trykk på **Innstillinger**
i 3 sekunder
P001 vil vises.

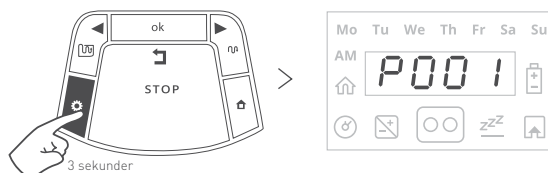

Trykk på **OK** for
å åpne

Bruk pilene til å velge ønsket
klippfrekvens:

01 - LAV
(en klippesyklus
per uke)

02 - MIDDELS
(to klippesykluser
per uke)

03 - HØY (plenen
klippes daglig)



Trykk på **OK** for å bekrefte.

*Dette alternativet er kun tilgjengelig for soner med en ladestasjon.

Når du ønsker å legge til ekstra klippetid.

Dersom klipperesultatene ikke er tilfredsstillende, lar innstillingen Klippetider deg justere (prosentvis) klippetiden tildelt for din plenstørrelse.

Trykk på **Innstillinger** to ganger til indikasjonen Klippetider lyser.

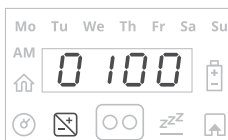
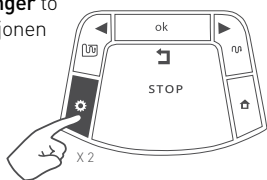

Bruk pilene for å justere tildelt klippetid (i %) og trykk **OK** for å bekrefte.

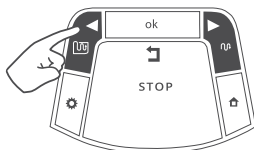

Standard verdi for denne innstillingen er 0100 (100 %). Den kan endres fra 0050 (50 %) til 0150 (150 %).

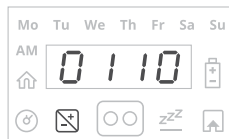

Eksempel: en verdi på 110 % betyr at klipperen vil kjøre 10 % mer tid på plenen din.

Bestem når du ønsker plenen for deg selv

Du kan angi bestemte dager eller bestemte tider på dagen hvor du ikke ønsker at klipperen skal arbeide på plenen din. For eksempel i løpet av helgen eller på tider hvor barna vanligvis leker på plenen.

For å angi slike "klippefrie" tider trykker du på **Innstillinger** tre ganger.

Til **Inaktive dager** lyser.

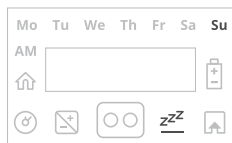
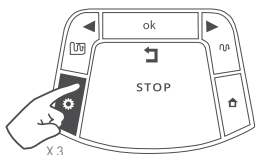

Trykk på **OK**.

"Mo" vill begynne å blinke.

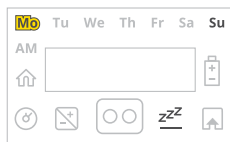
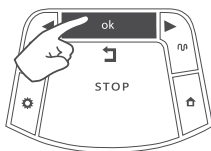

Trykk på HØYRE eller VENSTRE pil for å velge de dagene du ønsker å angi som "Inaktive".

LED-lyset er tent - 'Inaktiv dag' (klipperen vil forbli i ladestasjonen hele dagen). LED-lyset er av - tilgjengelig dag for klipping.

Trykk **OK** for å veksle mellom "Aktive" og "Inaktive" valg for den dagen.

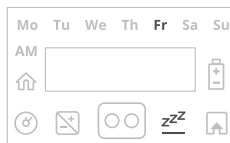
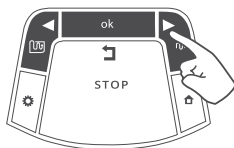

Bla gjennom alle dagene til høyre, til **"Inaktive tider"** begynner å blinke.

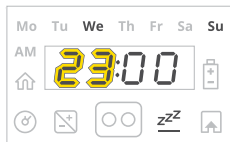
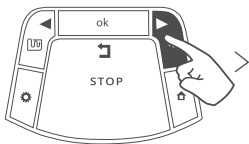

Angi klokkeslettet hvor den inaktive tiden skal begynne og trykk på **OK**.

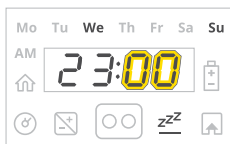

Angi klokkeslettet hvor den inaktive tiden skal slutte og trykk på **OK**.

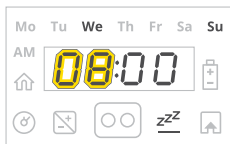
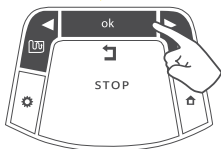

Planlegg klippetider av sikkerhetssyns.

Du må alltid passe på at klipperen er satt til å arbeide når plenen er tom. I tillegg må du alltid angi "klippefrie" tider når mennesker (spesielt barn) eller kjæledyr kan være i nærheten.



TIPS

- Klipperen vil ikke være i drift i løpet av de inaktive tidene på alle ukedager.
- Hvis for mange dager/timer har blitt deaktivert relativt til soneområdet, så vil "HrS" (senk inaktiv tid) bli vist - du må senke mengden inaktiv tid slik at klipperen får nok tid til å klippe plenen din.
- For å stille "inaktive tider" til "Av" stiller du inn det samme tidspunktet for start og slutt (f.eks.: 00:00 til 00:00).

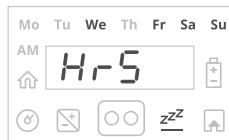

Pause automatisk funksjon når det trengs

Automatisk drift er skrudd på som standard. Hvis du må pause den automatiske driften av en eller annen grunn så kan du gjøre dette ved å trykke på STOP-knappen i fem sekunder mens klipperen er i ladestasjonen. For å starte den automatiske driften igjen så trenger du kun å gjenta denne prosessen.

Trykk **STOP** knappen i 5 sekunder



>



Dersom du ønsker å sette automatisk drift på pause for en bestemt sone kan du gjøre dette via menyen Program På/Av(P021).



TIPS

Når programmet er satt til Av i en bestemt sone, vil klipperen hoppe over operasjonen i denne sonen, men vil fortsette å klippe kanten av hele plenen uansett.

Bruk pilene til å bla gjennom til meny **P021**.

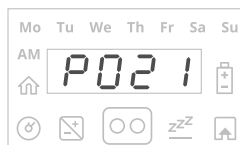
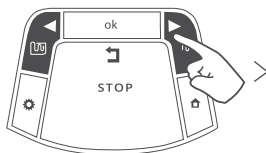

Trykk på **OK**.

Bruk pilene til å bla gjennom til ønsket sone:

- L1** – Hovedsone
- A1** – Undersone 1
- A2** – Undersone 2
- A3** – Undersone 3
- ALLE** – Hele plenen

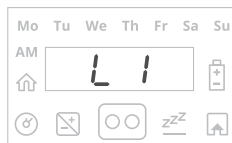
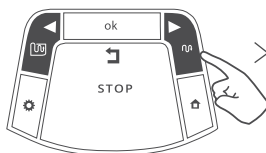

Trykk på **OK** for å velge.

Skift mellom **PÅ/AV**.

Trykk på **OK** for å bekrefte.

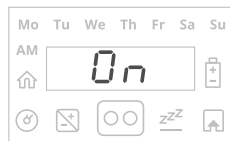
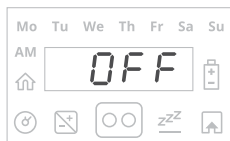

Når programmet er satt til Av i en bestemt sone, vil klipperen hoppe over operasjonen i denne sonen, men vil fortsette å klippe kanten av hele plenen uansett.

4 Manuell drift

Manuell drift brukes når du ønsker å starte klipping uavhengig av klippeplanen.

Trykk på en hvilken som helst knapp for å vise skjermen.

Hvis batteriet er fulladet vil starttiden for neste klipp vises, ellers vil den aktuelle dagen og tiden vises.

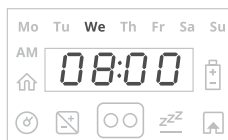

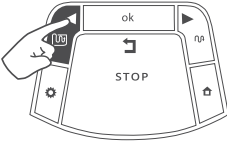
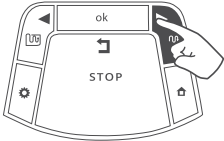
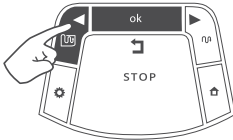
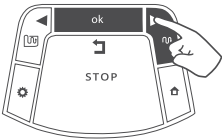
Driftsmodus	Klippe med kant	Klippe uten kant
Barnesikring er av	Trykk på VENSTRE pil en gang. 	Trykk på HØYRE pil en gang. 
Barnesikring er på	Trykk på VENSTRE pil og deretter på OK. 	Trykk på HØYRE pil og deretter på OK. 



TIPS

Dersom en undersone er definert, vises L1 (hovedsone) når du velger en driftsmodus. Bruk pilknappene for å bla gjennom og velge den ønskede sonen som skal klippes og trykk OK.

5 Funksjoner - hvordan

Juster klippehøyden (15-60 mm/0.6-2.4") til klipperen ved å vri på klippehøyde-justeringsknappen:

- For å heve skjærehøyden, vri med klokken.
- For å senke skjærehøyden, vri mot klokken.
- Skjærehøyden vises til venstre på siden på klipperen.

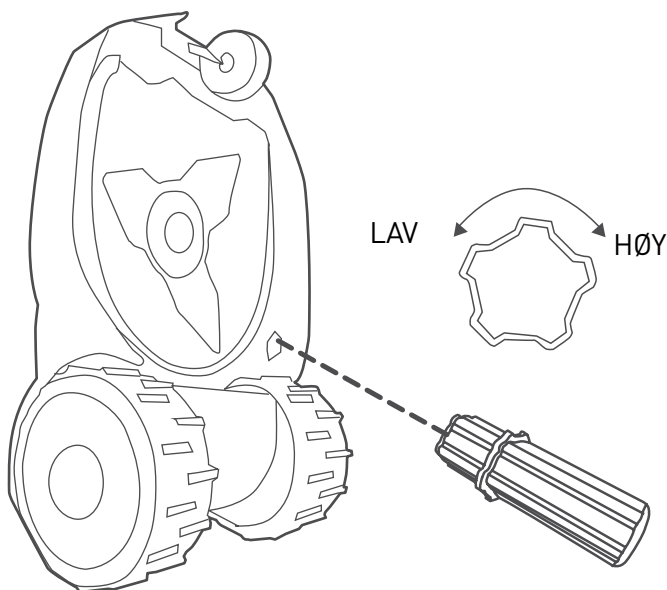

Barnesikring

Dersom du ønsker å forhindre at barn utilsiktet trykker på driftknappene på din klipper kan du gjøre dette via Menyen Barnesikring På/Av.

Trykk på **Innstillinger** i 3 sekunder.
P001 vil vises.

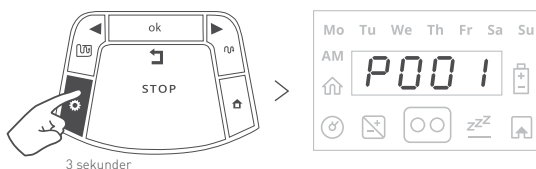

Bruk pilene til å bla gjennom til meny **P010**.

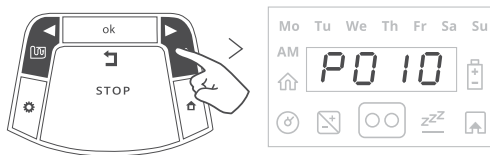

Trykk på **OK**.

Skift mellom **PÅ/AV**.

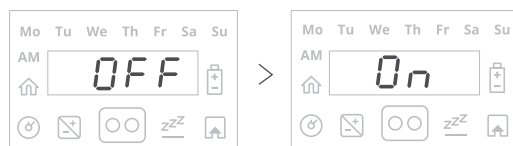

Trykk på OK for å bekrefte.



Dersom barnesikringen er slått "På" må du først trykke på én av driftsmodusknappene og deretter OK-knappen for bekreftelse før du kan bruke klipperen.

Tyverisikring

Tyverisikringen varsler omgivelsene dersom utiltenkt fjerning av klipperen fra dens angitte område forekommer. Tyverisikringen er slått Av som standardinnstilling. For å slå Tyverisikringen På for første gang:

Trykk på **Innstillinger** i 3 sekunder. P001 vil vises.

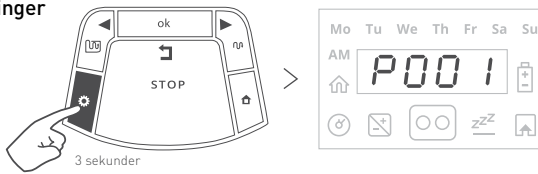

Bruk pilene til å bla gjennom til meny **P011**.

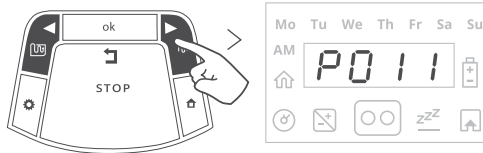

Trykk på **OK**.

Velg **PÅ**.

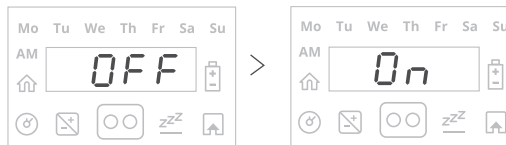

Trykk på **OK** for å bekrefte.

Angi en PIN-kode på 4 sifre.

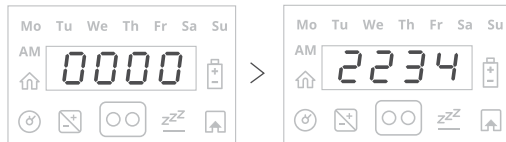



TIPS

- Velg en kode du kan huske. Skriv den ned i det angitte feltet bakerst i denne manualen.
- Tyverisikringen vil automatisk låse klipperen dersom det ikke er noen aktivitet (knapper trykket eller mobilapp-forbindelse) i løpet av 30 minutter.
- Når tyverisikringssystemet er aktivert vil 0000 vises. Tast inn din firesifrede kode for å deaktivere tyverisikringen.
- Hvis koden ikke blir skrevet inn, så endrer meldingen seg til "Kode" (Alarmen vil snart bli aktivert). Tast inn koden, ellers vil alarmen starte.

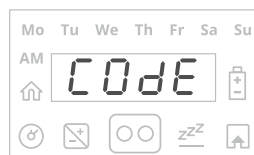

6 Periodisk vedlikehold



ADVARSEL

Fare for alvorlig personskade og materiell skade.

Skrud alltid av sikkerhetsbryteren før du løfter klipperen. Knivbladet er veldig skarpt. Det kan føre til alvorlige kuttskader og flenger. Bruk alltid kraftige arbeidshansker når du arbeider med eller i nærheten av knivbladet. Bruk ALDRI et skadd eller ødelagt knivblad. Du må ALDRI slipe knivbladet manuelt.

En gang i måneden:

- Inspiser undersiden av klipperen. Rengjør hvis nødvendig. Skrap forsiktig av oppsamlet gress (med en liten pinne eller lignende) fra undersiden av klippeaggregatet.
- Sjekk kantledningen og pluggene hvor den er løs og ikke fast til bakken. Dersom det er sesongbaserte endringer i plenen må du sørge for å justere ledningen i henhold til dette.
- Inspiser ladestasjonen regelmessig og rens den for gjørme og rusk slik at klipperen kan dokke uten problemer.



VIKTIG!

Du må ALDRI bruke en høytrykksspyler til å rengjøre klipperen. Væsker kan skade komponentene. Bruk kun en fuktig eller våt klut for å tørke overflaten ren etter skraping.

Vinterlagring

Klipperen

- Lad klipperen helt opp i ladestasjonen
- Skru den av
- Vask klipperen og lagre den i et tørt inneklima med temperaturer over 0°C.

Ladestasjon

- Ingen vinterlagring er nødvendig for en ladestasjon. Den kan bli stående på plenen i løpet av en vinterperiode.
- Det anbefales å koble strømforsyningen fra stikkkontakten under vinterlagringsperioden.

Vinterservice

- For bedre vedlikehold og for å holde klipperen din i god stand, anbefales det å ta den til en sertifisert forhandler for service før vinterlagring.
- Vinterservice inkluderer tjenester som rengjøring av klipperens deler og klippeaggregat, sjekk etter slitte deler (slik som knivblad, drivhjul og andre bevegelige deler), og bytting om nødvendig, teste klipperens funksjoner og sikkerhetskomponenter, sjekke batteriet og laste opp den siste programvareversjonen som kan inneholde nye funksjoner.

7 Feilsøking

Melding som vises	Mulig årsak / Hendelse	Korrigerende handling
STOPP (Klipperen har kjørt seg fast)	Klipperen ble sittende fast. Den kan ikke fortsette driften.	Sjekk bakken for hull eller fordypninger. Fyll inn med jord.
		Sjekk om kantledningen er for nær plenkanten. Flytt ledningen mot den indre delen av plenen.
Ut (Utvendig kryssing)	Kantledningen er for nær kanten.	Flytt ledningen mot den indre delen av plenen.
	Plenens skråning nær kanten er for stor og kan føre til at klipperen glir av.	Områder med svært bratte skråninger må ikke inkluderes.
	Plenens kant er for humpete.	Fyll inn hull og groper langs kanten slik at de er jevnt med bakken.
Sløyfe Intet ledningssignal	Strømforyningen er frakoblet eller det er et midlertidig strømbrudd.	Sjekk at strømforsyningen er tilkoplest strømnettet.
	Signalgeneratoren må kanskje startes på nytt.	Koble strømforsyningen fra strømnettet og koble til igjen etter 10 sekunder.
	Venter på kantledningssignalet.	Sjekk alle strømkabelkoblinger. Klipperen vil gjenoppta arbeidet automatisk.
	Kantledningen er kuttet.	Se etter kutt i kantledningen.
ELEC (Sjekk strøm)	Det er et midlertidig strømbrudd.	Sjekk hovedstrømforsyningen til strømforsyningen.
	Strømforsyningen er ikke plugget riktig inn i strømuttaket.	Sjekk at trømforsyningen er plugget inn.
	Ingen ladekilde er registrert.	Rengjør ladekontaktene på ladestasjonen og bekreft at ladestasjonen er riktig tilkoplest strømforsyningen.

Melding som vises	Mulig årsak / Hendelse	Korrigerende handling
Lade Sjekk klippehøyde	Klippesystemet er overbelastet på grunn av høyt gress eller en hindring som henger fast i eller er snodd rundt knivbladet.	Slå av sikkerhetsbryteren og sjekk knivbladene. Fjern alle fremmedlegemer eller annen oppsamling av avfall inne i klippeaggregatet. Hev klippehøyden og slå på Turbo-modus.
HrS (Senk inaktiv tid)	For mange inaktive dager og/eller timer har blitt stilt inn for ditt plenområde.	Reduser antall inaktive dager og/ eller antall inaktive tider.
	Klippefrekvensen er for høy for gjeldende innstillinger for Inaktiv tid.	Reduser klippefrekvensen. Se "Fortell klipperen hvor ofte den skal klippe".
	Områdeinnstillingene er for høy for gjeldende innstillinger for Inaktiv tid.	Reduser områdeinnstillingen.
send (Dele driftsdata)	Vent på at driftsdata sendes via GSM-modulen.	Ingen tiltak er påkrevd. Når driftsdata er sendt, vil ladingen starte. Dette kan ta et par minutter.
Løft (Løft oppdaget)	Skru av før du løfter.	Det er nødvendig å skru av systembryteren før du løfter eller bærer klipperen.
AV (Skru den av)	Klipperen er koblet til lading, men slått av.	Skru systembryteren "På" for å tillate lading.
HEAT (Overopphetet)	Klippemotoren har vært overbelastet for lenge.	Ingen tiltak er påkrevd. Klipperen vil gjenoppta arbeidet automatisk når den er avkjølt.

Melding som vises	Mulig årsak / Hendelse	Korrigerende handling
Ladestasjonsplate (Problemer med stasjon)	Robomow har gjentatte ganger feilet på å gå inn i ladestasjonen.	Juster ladestasjonens posisjon. Rengjør kontaktene med en børste eller stykke tøy.
rAIN (Regn oppdaget)	Driften er forsinket grunnet oppdagelse av regn.	Klipperen vil gjenoppta driften 30 minutter etter intet mer regn er oppdaget.
CHAR (Hold ladet)	Hold ladet hvis den ikke brukes.	Det anbefales å ha klipperen oppladet til ethvert tidspunkt.
BARn (Barnesikring)	Barnesikring-funksjonen er aktivert.	Trykk klipp/klipp-kant + OK for å betjene klipperen.
E9 Se feilsøking i håndboken	E 9 vises for alle andre feilmeldinger som ikke er angitt ovenfor.	Trykk på Høyre pil for å motta nummeret med stoppårsak og kontakt vårt Hjelpesenter på nett.

8

Vanlige spørsmål



Klipperen dokker ikke ordentlig og bommer noen ganger på ladestasjonens kontakter

Inngangen til ladestasjonen er ikke flat. Fyll på litt jord for å flate ut plenen frem til ladestasjonen for å gjøre god innkjøring mulig. Påse at kantledningen er rett og sentrert, eller forskjøvet 4-5 cm mot venstre for Ekstern installasjon, helt til undersiden av Ladestasjonen. Rengjør framhjulet og påse at det roterer fritt. Sørg for at ladestasjonen står på et relativt jevnt underlag.



Regnsensoren sluttet å virke

Etter en viss tidsperiode utendørs så kan regnsensor-stiftene bli oksiderte og dermed bli mindre sensitive for regn. Forsøk å skrubbe sensor-stiftene med en skureklut eller børste.



Usammenhengende og ujevn klipping

Minimaliser Inaktive tider for raskere klippesyklus og jevnere klipping. Hvis det er den raske vekstsesongen - redusere tiden mellom klippesykluser innstillingen **Klippfrekvens**. Øk den tildelte klippetiden via innstillingen **Klippetider** for å kompensere for plenens kompliserte form.



Klipperen forlater ikke ladestasjonen for en lengre tid

Trykk og hold "Hjem"-knappen i 1 sekund mens gressklipperen er i ladestasjonen. Årsakskoden for ikke-avgang vises i 3 sekunder. Kontakt vårt Hjelpesenter på nettet for en detaljert beskrivelse av koder for ikke-forlatt.



Klipperen kjører til feil tider

Bekreft at tiden på klipperen er stilt inn riktig. Tid- og datoinnstillinger må oppdateres hver gang klipperen slås på.

Kontakt
OSS



WWW.ROBOMOW.COM

MTD Products Aktiengesellschaft Industriestraße 23 • 66129 Saarbrücken • Germany



DOC7000G_NO

robomow.com f