



Benutzerhandbuch

So erfolgt die
Installation



Übersetzung der Originalbetriebsanleitung

 **Robomow**[®]
friendly home

Rasenmäheroboter
RC312 Pro S, RC308 Pro,
RC308u Connect, RC304u

 DE

*Ich bin
Robomow:
schön Sie ken-
nen zu lernen.*



Ihre Sicherheit ist uns wichtig -

Bitte lesen Sie sorgfältig die Sicherheitshinweise im Handbuch und achten Sie vor allem darauf, dass sich Kinder und Haustiere bei der Inbetriebnahme des Robomow nicht auf dem Rasen aufhalten.

Sicherheit zuerst 

Installation 

Kurzübersicht 

Sicherheit zuerst

WICHTIG!

VOR DEM GEBRAUCH SORGFÄLTIG LESEN

ZUR SPÄTEREN VERWENDUNG AUFBEWAHREN

- 1 Bedeutung der Zeichen auf den Warnaufklebern**
- 2 Sicherheitswarnungen und -hinweise**
- 3 Sicherheitsfunktionen**



Kinder dürfen den Mäher nicht in Betrieb nehmen.
Kinder müssen jederzeit beaufsichtigt werden.

1

Bedeutung der Zeichen auf den Warnaufklebern

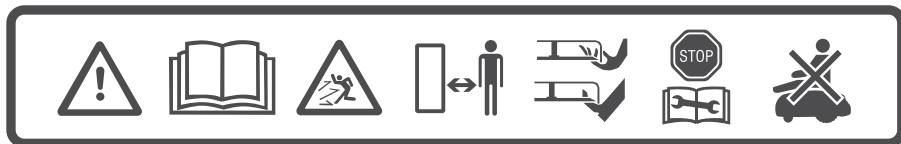

1 2 3 4 5 6 7

1. Dies ist ein gefährliches Hochleistungsgerät. Benutzen Sie das Gerät vorsichtig und beachten Sie die Warn- und Sicherheitshinweise.
2. Lesen Sie die Sicherheitshinweise sorgfältig, bevor Sie Ihren Mäher in Betrieb nehmen.
3. Nehmen Sie sich während des Betriebs vor ausgeworfenen Gegenständen in acht.
4. Bleiben Sie während des Betriebs Ihres Mähers auf sicherer Distanz. Halten Sie alle Personen, vor allem Kinder, Haustiere und Umstehende, von dem Bereich fern, in dem der Mäher eingesetzt wird.
5. **ACHTUNG** – Berühren Sie nicht das rotierende Messer. Halten Sie Hände und Füße fern und versuchen Sie nicht, den Mäher vom Boden hochzuheben.
6. Aktivieren Sie den Unterbrecher, bevor Sie am Mäher arbeiten oder ihn anheben (siehe Abschnitt 3.b).
7. Setzen Sie sich nicht auf den Mäher.



Entsorgen Sie den Mäher oder jegliche Teile des Geräts (einschließlich Netzteil und Ladestation) nicht mit dem Hausmüll. Sie sollten gesondert entsorgt werden.



Dieses Produkt erfüllt die Anforderungen der anwendbaren EU Richtlinien.



Dieses Symbol zeigt an, dass die Stromleitung doppelt isoliert ist.

2

Sicherheitswarnungen und -hinweise

A. Bevor Sie starten

1. Lesen Sie dieses Sicherheitshandbuch sorgfältig durch, bevor Sie Ihren Mäher in Betrieb nehmen, um sich mit seinen Bedienelementen und dem richtigen Gebrauch vertraut zu machen.
2. Lassen Sie niemals zu, dass Kinder, Personen mit eingeschränkten körperlichen, sensorischen oder geistigen Fähigkeiten, oder Personen, die mit diesen Anweisungen keine Erfahrungen haben bzw. damit nicht vertraut sind, dieses Gerät benutzen. Das Alter des Bedieners kann durch örtliche Vorschriften begrenzt sein.
Sie sind allein für Unfälle, für Personenschäden oder für Beschädigung fremden Eigentums verantwortlich.
3. Es liegt in Ihrer Verantwortung, Ihren Nachbarn über die Risiken zu informieren und ihm mitzuteilen, dass es verboten ist, den Rasen zu betreten, während der Mäher in Betrieb ist.
4. Falls Ihr Rasen zur Straße und/oder zu Ihren Nachbarn hin offen ist, müssen Sie während des Mähvorgangs anwesend sein, um zu verhindern, dass Dritte Ihren Rasen betreten. Sonst müssen Sie Ihren Rasen durch einen Zaun abgrenzen, damit Fremde während des Mähvorgangs keinen Zugriff auf den Mäher haben.

B. Vorbereitung

1. Stellen Sie sicher, dass der Begrenzungsdraht wie vorgegeben installiert wurde.
2. Inspizieren Sie regelmäßig den Bereich, in dem der Mäher eingesetzt wird, und entfernen Sie alle Steine, Stöcke, Drähte und andere Gegenstände.

3. Prüfen Sie regelmäßig, ob die Klinge abgenutzt oder beschädigt ist. Ersetzen Sie abgenutzte oder beschädigte Messer (Teile-Nr. MRK7003A/MRK7003W).

C. Betrieb

WICHTIGER SICHERHEITSHINWEIS!

Lassen Sie den Mäher während des Betriebs nicht unbeaufsichtigt, falls sich Kinder, andere Personen oder Haustiere in der Nähe befinden könnten. Mähen Sie nie, wenn sich Menschen, insbesondere Kinder oder Haustiere in der Nähe aufhalten.



1. Betreiben Sie den Mäher nicht, wenn Sicherheitsmerkmale oder Teile beschädigt, abgenutzt oder nicht mehr verwendbar sind.
2. Halten Sie Hände und Füße immer von den Mähklingen und anderen beweglichen Teilen fern.
3. Schalten Sie den Sicherheitsschalter immer ab, bevor Sie ihn anheben oder etwaige Anpassungen vornehmen möchten.
4. Tragen Sie den Mäher nie bzw. heben Sie ihn nie bei laufendem Motor an.
5. Berühren Sie die Klinge erst, wenn sie endgültig zum Stillstand gekommen ist.
6. Verwenden Sie den Mäher ausschließlich zum Rasenmähen.
7. Lassen Sie alle Abdeckungen, Schutzeinrichtungen, Sicherheitseinrichtungen und Sensoren an den vorgesehenen Stellen. Reparieren oder ersetzen Sie beschädigte Teile, einschließlich der Aufkleber.
8. Stellen Sie das wöchentliche Programm auf Zeiten ein, zu denen sich keine Personen auf dem Rasen aufhalten.

9. Schließen Sie ein beschädigtes Stromkabel nicht an die Stromversorgung an und berühren Sie ein beschädigtes Kabel erst dann, wenn Sie es von der Stromversorgung getrennt haben, da Sie sonst mit spannungsführenden Teilen in Kontakt kommen könnten.
10. Halten Sie das Verlängerungskabel von der Klinge fern, damit es nicht vom Mäher beschädigt werden kann. Ein beschädigtes Stromkabel kann zu Kontakt mit spannungsführenden Teilen führen.
11. Falls das Stromkabel beschädigt wird oder sich im Betrieb verheddert, trennen Sie es von der Stromversorgung, indem Sie den Netzstecker ziehen.
12. Drücken Sie bei einem Unfall oder Defekt während des Mähbetriebs sofort die rote STOPP-Taste am Mäher.

D. Transport

Innerhalb der Arbeitszone:

1. Drücken Sie die STOPP-Taste, um den Mäher abzuschalten.
2. Verwenden Sie die Fernbedienung. (als Zubehör oder über die mobile App erhältlich), um den Mäher von einer Stelle zu einer anderen zu fahren.
3. Bei unterschiedlichem Höhenniveau schalten Sie den Sicherheitsschalter aus und tragen Sie den Mäher am Tragegriff.

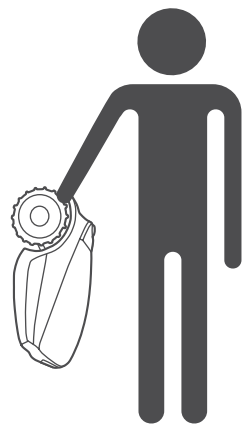

Bei großen Entfernungen:

Wenn Sie Ihren Mäher über weite Strecken transportieren, schalten Sie den Sicherheitsschalter aus.



WICHTIG! Es wird empfohlen, die Originalverpackung zu Versandzwecken aufzubewahren.

E. Verwenden der Fernbedienung (manuelles Mähen)

1. Mähen Sie nur bei Tageslicht oder ausreichender künstlicher Beleuchtung und vermeiden Sie es, nasses Gras zu mähen.
2. Betreiben Sie den Mäher nicht barfuß oder mit offenen Sandalen. Tragen Sie immer festes Schuhwerk und lange Hosen. Achten Sie immer auf einen sicheren Stand, wenn Sie am Hang mähen.
3. Seien Sie besonders vorsichtig, wenn der Mäher in Ihre Richtung fährt.
4. Schalten Sie den Motor immer gemäß den Anweisungen an und halten Sie sich von der Mähklinge fern.
5. Mähen Sie nicht manuell an Hängen mit Böschungen von mehr als 15 Grad, oder wenn Sie keinen sicheren Stand haben.

F. Akku

1. Das Akkupaket nicht öffnen oder beschädigen.
2. Das Akkupaket enthält Elektrolyte. Wenn Elektrolyt aus dem Akkupaket austritt, sind folgende Maßnahmen zu ergreifen:
 - Hautkontakt: Spülen Sie die Kontaktstellen sofort gründlich mit Wasser und Seife ab.
 - Augenkontakt: Spülen Sie die Augen sofort mit viel sauberem Wasser mindestens 15 Minuten lang aus, ohne zu reiben.
 - Suchen Sie einen Arzt auf.

3. Stellen Sie sicher, dass das Akkupaket mit dem vom Hersteller empfohlenen Ladegerät aufgeladen wird. Falsche Verwendung kann zu einem elektrischen Schlag, Überhitzung oder Auslaufen ätzender Batterieflüssigkeit führen.

G. Wartung und besondere Anweisungen

1. Schalten Sie den Sicherheitsschalter immer ab, bevor Sie blockierende Gegenstände entfernen, den Mäher prüfen, reinigen, damit arbeiten oder um es auf Schäden zu untersuchen, nachdem es auf einen Fremdkörper aufgefahren ist. Versuchen Sie niemals, Wartungs- oder Einstellungsarbeiten am Mäher vorzunehmen, während er in Betrieb ist.
2. Stoppen Sie den Mäher bei abnormalen Vibrationen, schalten Sie den Sicherheitsschalter aus und überprüfen Sie das Messer auf Beschädigungen. Ersetzen Sie ein abgenutztes oder beschädigtes Messer (Teile-Nr. MRK7003A/MRK7003W), damit sich keine Unwucht ergibt. Falls die Vibrationen weiterhin bestehen, kontaktieren Sie unseren Kundendienst.
3. Tragen Sie feste Arbeitshandschuhe, wenn Sie die Klinge überprüfen oder daran arbeiten.
4. Führen Sie am Robomow keine Wartungsarbeiten durch, wenn Sie barfuß sind oder offene Sandalen tragen. Tragen Sie immer geeignete Arbeitsschuhe und lange Hosen.
5. Ersetzen Sie abgenutzte oder beschädigte Teile zu Ihrer Sicherheit.
6. Verwenden Sie ausschließlich das Originalzubehör und die Originalausstattung. Das Originaldesign des Mähers darf nicht verändert werden. Sämtliche Modifikationen sind auf eigene Gefahr.

7. Stellen Sie sicher, dass nur Ersatzklingen vom richtigen Typ (Teile-Nr. MRK7003A/MRK7003W) verwendet werden.
8. Die Wartung/Reparatur/Reinigung des Mähers darf nur gemäß den Anweisungen des Herstellers durchgeführt werden.
9. Stellen Sie sicher, dass alle Gegenmuttern, Bolzen und Schrauben fest angezogen sind, damit das Gerät sicher betrieben werden kann.



WARNUNG!

Trennen Sie bei Gewitter den Begrenzungsdraht von der Ladestation/dem Begrenzungsschalter und ziehen Sie den 230 V/120 V-Netzstecker des Netzteils aus der Steckdose.

H. Ende der Produktlebenszeit

1. Der Mäher und das Zubehör sollten am Ende ihrer Produktlebensdauer separat entsorgt werden, damit Elektro- und Elektronikabfälle nicht auf Müllhalden landen und die Umwelt geschützt wird.
2. Entsorgen Sie den Mäher oder jegliche Teile des Geräts (einschließlich Netzteil und Ladestation) nicht im Hausmüll - diese sollten separat entsorgt werden.
3. Fragen Sie Ihren Händler vor Ort bezüglich der Rückgabe und verfügbarer Sammelstellen.
4. Werfen Sie das Akkupaket nicht ins Feuer und entsorgen Sie gebrauchte Akkus nicht über den Hausmüll.
5. Akkus müssen gesammelt, recycelt oder umweltgerecht entsorgt werden.

3

Sicherheitsfunktionen



WARNUNG!

Der Mäher ist mit zahlreichen eingebauten Sicherheitsfunktionen ausgestattet. Dennoch ist der Mäher ein gefährliches Gerät mit einer scharfen Klinge, die ernsthafte Verletzungen verursachen kann, wenn man damit in Kontakt kommt.

Deshalb ist es strikt untersagt, sich während des Mähvorgangs auf dem Rasen aufzuhalten. Halten Sie den Mähvorgang an, wenn sich Personen (insbesondere Kinder) oder Haustiere auf dem Rasen aufhalten.

A. Kindersicherung

Die Kindersicherung verhindert einen ungewollten Betrieb des Mähers durch versehentliches Drücken auf eine der Tasten. Nur das Drücken zweier Tasten in der richtigen Reihenfolge setzt das Gerät in Betrieb. Es ist erforderlich, die Kindersicherungsfunktion zu aktivieren, wenn Kinder unter 6 Jahren mit dem Mäher in Kontakt kommen können.

B. Diebstahlsschutz/Abschaltgerät

Das System für die Diebstahlsschutz/das Abschaltgerät verhindert, dass niemand den Mäher einsetzt oder fährt, der nicht den entsprechenden Code besitzt. Sie werden aufgefordert, einen vierstelligen Code Ihrer Wahl einzugeben, der als Sicherheitscode verwendet wird. Es wird dringend empfohlen, diese Funktion zu aktivieren, um zu verhindern, dass Kinder oder Personen, die mit der Bedienung des Mähers nicht vertraut sind, ihn in Betrieb nehmen.

C. Hebesensor

Wird der Robomow vom Boden angehoben, während das Messer arbeitet, wird das Messer sofort gestoppt.

D. Neigungssensor

Falls der Mäher senkrecht und schräg aufgestellt wird, wird das Messer sofort angehalten.

E. Stoßsensor

Ihr Mäher erkennt während des Betriebes Hindernisse, die sich auf seinem Weg befinden. Wenn der Mäher auf ein Hindernis trifft, stoppt er sofort die Klinge, seine Bewegung in diese Richtung und entfernt sich vom Objekt in die entgegengesetzte Richtung.

F. Not-Aus-Taste

Durch Drücken der STOPP-Taste während des Betriebs werden der Mäher und das Messer sofort angehalten.

G. Sicherheitsschalter

Das Betätigen des Sicherheitsschalters verhindert den weiteren Betrieb des Mähers. Sie müssen den Sicherheitsschalter betätigen, bevor Sie den Mäher oder Wartungsarbeiten daran durchführen.

H. Ladestation / Begrenzungsschalter und Begrenzungsdraht

Der Mäher kann nicht in Betrieb genommen werden, wenn der Begrenzungsdraht nicht angebracht und über die Ladestation/den Begrenzungsschalter aktiviert wurde. Falls das Signal des Begrenzungsdrahts ausgeschaltet wird, stoppt der Mäher den Betrieb.

**Legen wir los.
Sie können
endlich Ihren
Rasen mähen.**



Willkommen in einem freundlichen Zuhause

Glückwunsch zum Kauf Ihres Produkts! Sie stehen kurz davor, Ihren besten Teamplayer kennen zu lernen. Schon bald werden Sie Ihren neuen Freund für einen perfekten Job einsetzen können.

Der Mäher fährt selbständig zu vordefinierten Tagen und Uhrzeiten von der Ladestation los, mäht Ihren Rasen und kehrt zum Aufladen zur Station zurück.

Über einen vorinstallierten Begrenzungsdraht werden die Begrenzungen („virtueller Zaun“) für Ihren Mäher festgelegt. Er wird um die Ränder Ihres Rasens sowie um Objekte verlegt, die Sie schützen möchten.

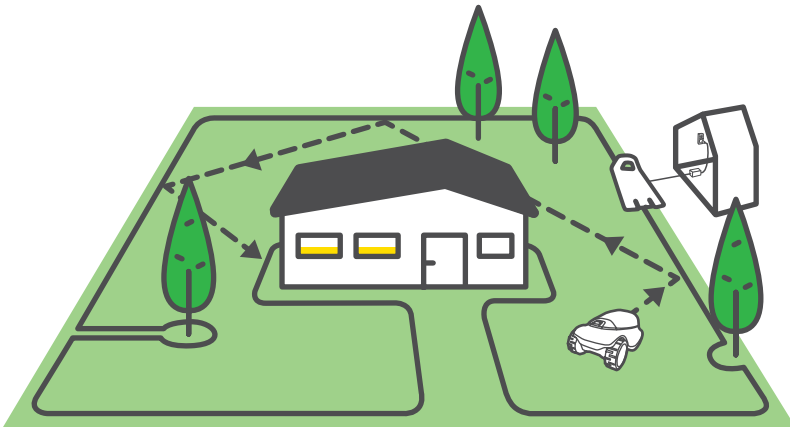

Der Mäher wird sich auf zufälliger Route (gemäß Vorgabe durch den Begrenzungsdraht) innerhalb seiner Arbeitszone bewegen. Durch die zufällige Route erhält der Rasen einen perfekten und lückenlosen Schnitt.

Darüber hinaus positioniert er sich selbst mittig oben auf dem Begrenzungsdraht, um einen präzisen, makellosen Kantenbetrieb sicherzustellen.

Ein schöner Rasen wird durch regelmäßiges Mähen erzielt, und genau das macht der Mähroboter.

Nachdem Sie die Installationsanweisungen befolgt haben, können Sie sich entspannt zurücklehnen und Ihren neuen Freund Ihren Rasen mähen lassen.

Dann machen wir uns an die Vorbereitung...

Die richtige Montage Ihres Mähers gewährleistet optimale Ergebnisse. So wird Ihr Mäher vorbereitet, um einen perfekten Job für Sie zu erledigen.

Wie ist Ihr Rasen beschaffen

Welche Art Rasen haben Sie?

Bereit, Einrichten, Testen

Einrichten und Testlauf

Legen wir los

Wählen Sie den Standort der Ladestation aus

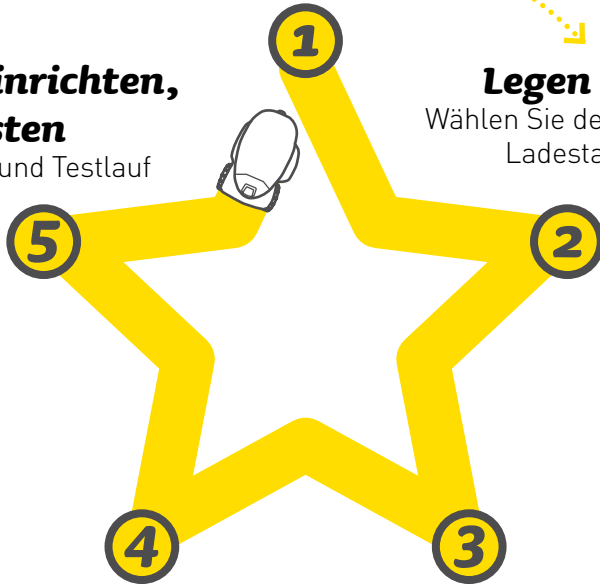

In Betrieb nehmen

Schließen Sie ihn an

Verlegen Sie den Draht

Legen Sie den „virtuellen Zaun“ fest

Lieferumfang

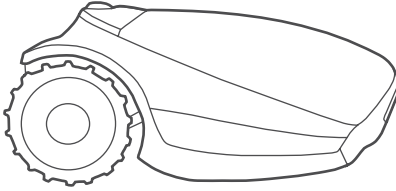

Das Produkt

Ihr neuer Mähroboter

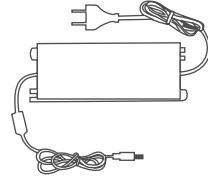

Netzteil

Das Netzteil zum Laden Ihres Mähers

Ladestation mit Verlängerungskabel

An der Ladestation wird der Mäher aufgeladen. Das 15 Meter (50 Fuß) lange Niederspannungskabel verbindet die Ladestation mit dem Netzteil.

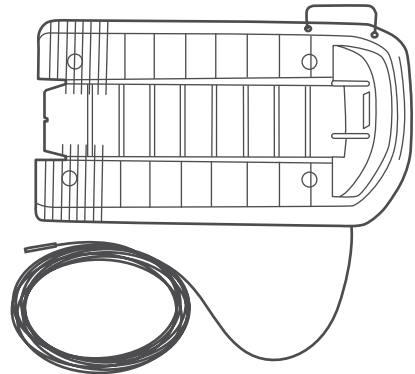

Benutzerhandbuch

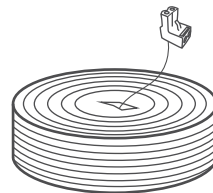

Begrenzungsdraht*

Kennzeichnet die Arbeitszone für Ihren Mäher

() Nicht im Lieferumfang von Pro/XR2-Modellen enthalten*



Messerwerkzeug

Für ein sicheres Entfernen der Messer

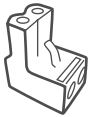

Ersatz-Steckverbinder

Zum Verbinden des Begrenzungsdrahts mit der Ladestation

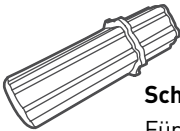

Schnitthöhenverlängerung

Für ein einfacheres Einstellen der Schnitthöhe



Drahtanschlussklemmen

Zum Begrenzungsdrahtes bei einem Drahtbruch

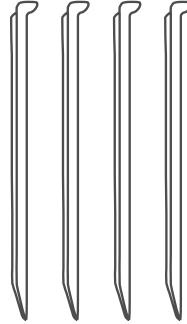

Haken für Ladestation (4 Stck.)

Zum Befestigen der Ladestation am Boden

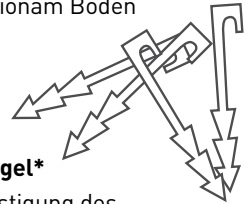

Rasennägel*

Zur Befestigung des Drahtes am Boden

(*) Nicht im Lieferumfang von Pro/XR2-Modellen enthalten

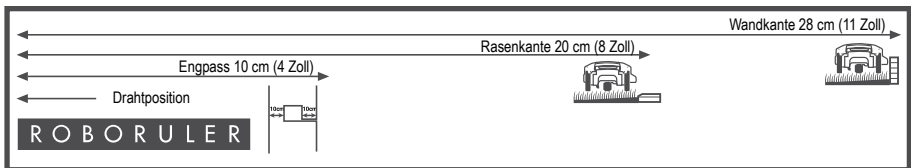

RoboRuler

Zum Messen der Entfernung des Begrenzungsdrahtes von der Rasenkante

Bereit? Und los geht's!

1

Wie ist Ihr Rasen beschaffen

Wenn Sie die Beschaffenheit Ihres Rasens kennen, können Sie unnötigen Fehlern vorbeugen und den Montagevorgang erleichtern.

Sie können auch einige spätere Abschnitte in diesem Handbuch, die für Ihren Rasentyp nicht relevant sind, überspringen.

Wie sieht Ihr Rasen also aus?

Typ A

Nur Hauptzone

Ihre Rasenfläche besteht aus einer durchgehenden Zone und alle Zonen des Rasens sind groß genug, damit der Mäher dort entlangfahren kann (mindestens 2 Meter (7 Fuß) breit an der engsten Stelle).

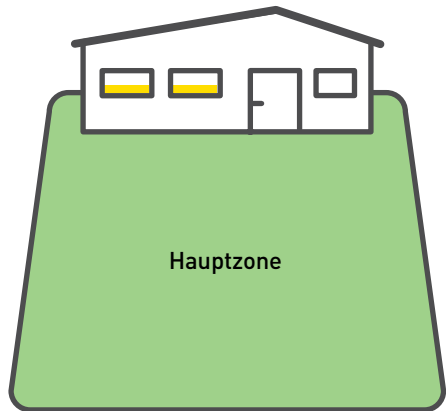

Typ B

Hauptzone + Nebenzone

Ihr Rasen besteht aus mehreren Zonen. Diese Zonen sind durch einen Engpass (1 bis 2 Meter / 3 bis 7 Fuß breit) miteinander verbunden. Der Mäher kann zwischen diesen Zonen fahren, um den gesamten Bereich zu mähen.

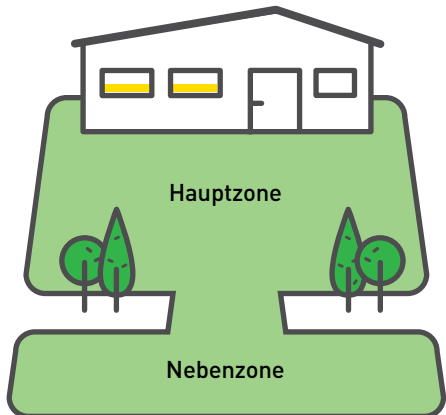

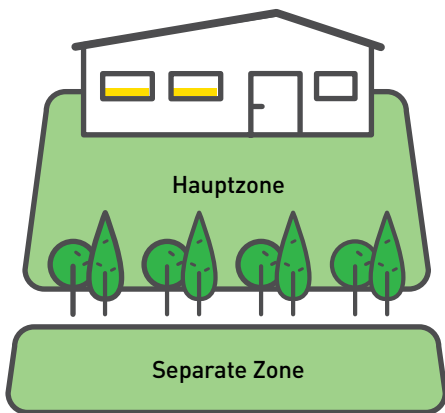

Typ C

Hauptzone + Separate Zone

Ihr Rasen besteht aus zwei oder mehr Zonen, die nicht miteinander verbunden sind (getrennt durch einen Zaun, Gehweg oder andere Hindernisse). Der Mäher kann nicht von einer Zone zur anderen fahren.

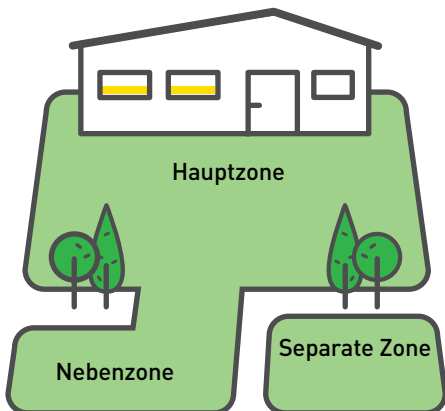

Typ D

Hauptzone + Nebenzone + Separate Zone

Manche Bereiche Ihres Rasens sind über einen Engpass (bis zu 2 Meter / 7 Fuß breit) mit der Hauptzone verbunden und manche Bereiche sind durch einen Zaun, Gehweg oder andere Hindernisse komplett von der Hauptzone separiert, sodass der Mäher diese Bereiche nicht anfahren kann.

2 Legen wir los

Wählen Sie den Standort für die Ladestation und das Netzteil

An der Ladestation wird Ihr Mäher aufgeladen und hier startet und endet der Begrenzungsdraht. In diesem Installationschritt werden Sie den richtigen Standort für die Ladestation festlegen.



TIPP

Die Ladestation wird zu einem späteren Zeitpunkt installiert, nachdem der Begrenzungsdraht verlegt wurde.

Geben Sie an, welche Montageart für Sie die richtige ist

Es gibt zwei Möglichkeiten, die Ladestation zu montieren:

Innerhalb des Rasens
Interne Montage

In einer Ecke
Externe Montage

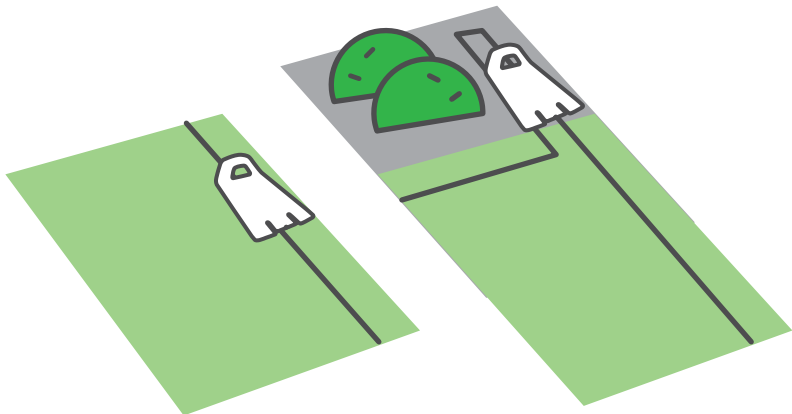

Befolgen Sie die einfachen Richtlinien für die Platzierung Ihrer Ladestation

Überlegung A

Bis zu max. 15 Meter (50 Fuß) von der Steckdose entfernt

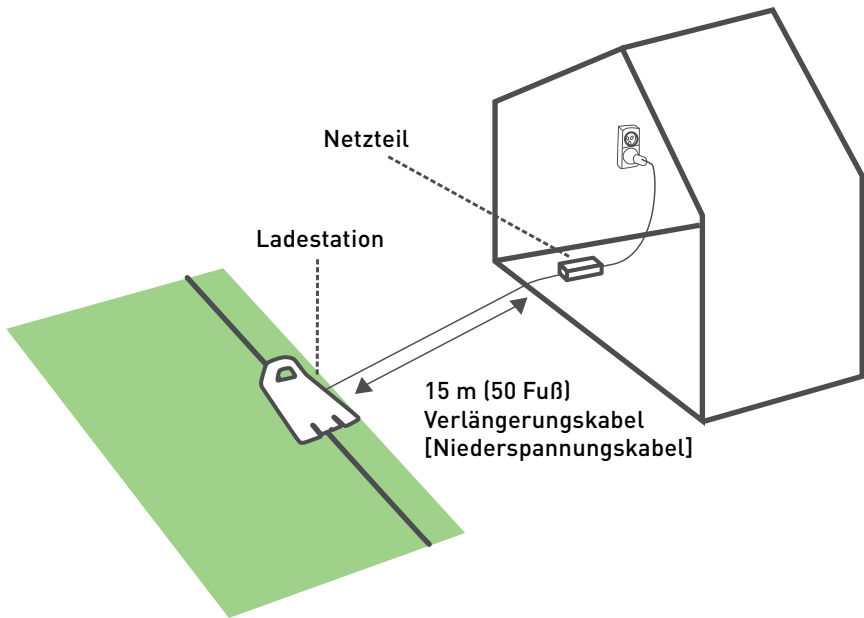

Überlegung B

Mindestens 1,5 Meter [5 Fuß] gerader Draht vor der Ladestation und mindestens 10 cm [4 Zoll] hinter der Ladestation ermöglichen ein reibungsloses Andocken

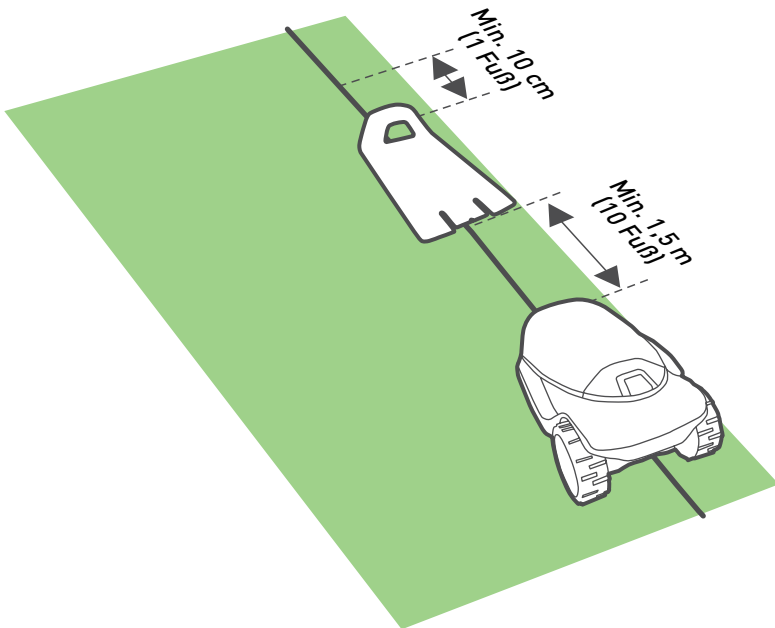

Überlegung C

Sorgen Sie dafür, dass der Boden eben und flach ist und es kein Gefälle gibt

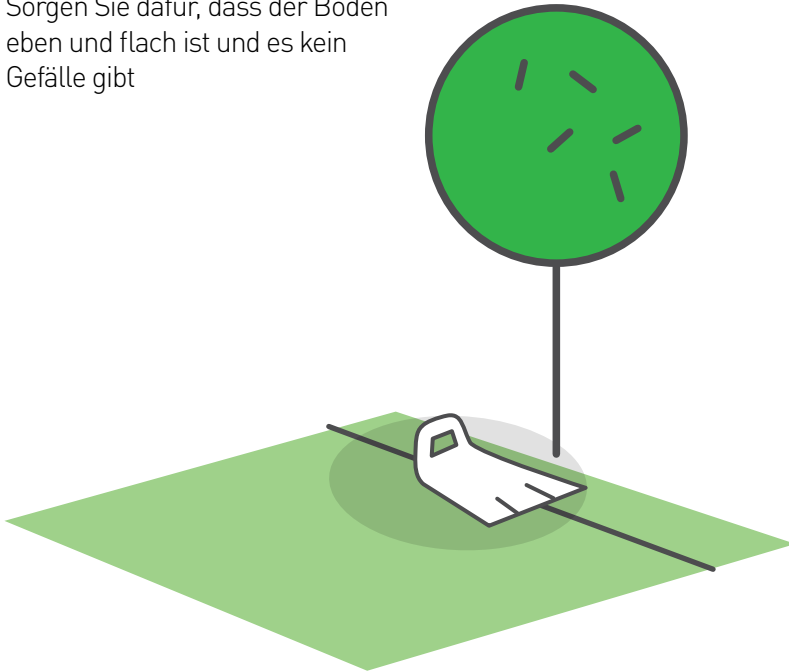

-
- Wenn Ihr Rasen zusätzliche Zonen aufweist, setzen Sie die Ladestation in die größte Zone
 - An eine flache und schattige Stelle, um die Lebensdauer der Batterie zu erhöhen
 - Halten Sie einen Mindestabstand von 1 Meter (3 Fuß) von einer Sprinkleranlage ein, um direkte Kollisionen mit dem Mäher und Beschädigungen der inneren Bauteile zu verhindern
-



TIPPS

3

Verlegen Sie den Draht

Verlegen Sie den Begrenzungsdraht („virtueller Zaun“), der die Arbeitszone für den Mäher definiert.

Jetzt können Sie den Begrenzungsdraht verlegen. Lassen Sie uns schrittweise vorgehen.



TIPPS

- Halten Sie die Verpackung des Mähers parat.
- Mähen Sie Ihren Rasen ein letztes Mal mit Ihrem alten Mäher, bevor Sie den Draht verlegen. So können Sie die Rasennägel leichter einsetzen und sicherstellen, dass der Mäher den Draht nicht zerschneidet.



DAS BRAUCHEN SIE

- Hammer
- Kleiner Schlitzschraubendreher
- Kombizange

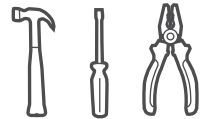

... Ein sonniger Tag und eine sonnige Stimmung :)

Das Wichtigste zuerst: Hindernisse und Gefälle

Bevor Sie einen Rasennagel in den Boden setzen, verschaffen Sie sich einen Überblick über Hindernisse und Gefälle.

HINDERNISSE



Weiche Hindernisse

Weiche Hindernisse sind Blumenbeete, Teiche oder kleine Bäume. Sie werden geschützt, indem man Begrenzungsinseln anlegt.



Harte Hindernisse

Vertikale und relativ stabile Hindernisse, die höher als 15 cm (6 Zoll) sind, wie etwa Bäume, Telefon- oder Strommasten, müssen nicht mit einem Begrenzungsdraht geschützt werden. Der Mäher wird dort anstoßen und sich abwenden.

GEFÄLLE

Gefälle an der Kante

Damit Ihr Mäher nicht vom Rasen rutscht, insbesondere dann nicht, wenn der Rasen nass ist, muss der Begrenzungsdraht ein Gefälle entlang der Kante Ihres Rasens mit einer Neigung von mehr als 10% (das entspricht 10 cm Erhöhung pro Meter [4 Zoll Erhöhung pro 3 Fuß]) aussparen.

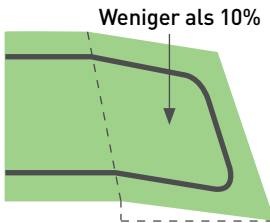

Weniger als 10%

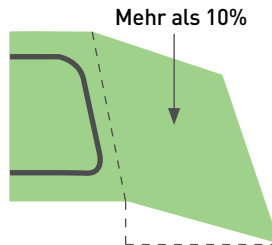

Mehr als 10%

Gefälle innerhalb der Rasenfläche

Ihr Mäher kann Bereiche innerhalb der Arbeitszone mähen, die ein Gefälle von bis zu 35% aufweisen (35 cm Erhöhung pro Meter).

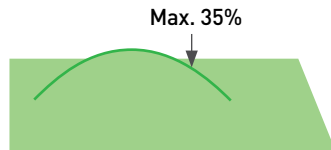

Max. 35%

Das Gefälle ist zu steil, wenn...

der Mäher beim Hochfahren eines Gefälles vom Boden abhebt. Sparen Sie solche Gefälle aus dem Mähbereich des Mähers aus.



TIPP

A. Schaffen Sie eine gute Ausgangsbasis

Bevor Sie mit der Verlegungsplanung des Begrenzungsdrahts beginnen, laufen Sie einmal die Kante Ihres Rasens entlang. Notieren Sie sich alle Hindernisse und Gefälle.

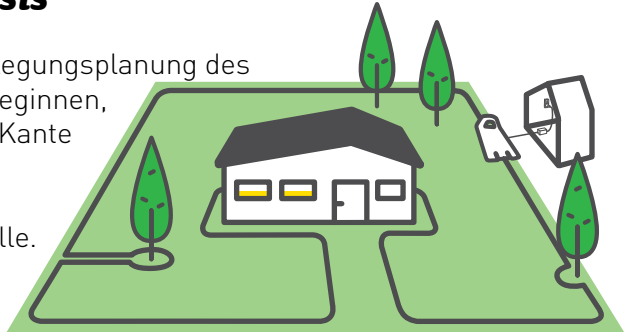

Ziehen Sie etwa 30 cm (1 Fuß) Draht durch die Öffnung in der Plastikummantelung der Spule und stecken Sie den Drahtanfang an der Stelle in den Boden, an der Sie Ihre Ladestation montieren möchten.

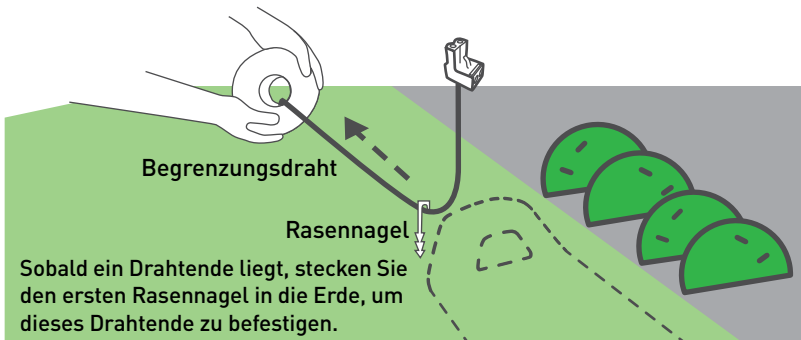

Wickeln Sie den Draht entgegen dem Uhrzeigersinn um den Rasen herum ab und beginnen Sie am Standort der Ladestation.

Verlegen Sie den Begrenzungsdraht lose auf der Rasenfläche, während Sie an der Rasenkante entlanggehen. Wenn Sie einen Bereich/ein Objekt erreichen, das besondere Sorgfalt benötigt, stellen Sie sicher, dass Sie den Begrenzungsdraht sorgfältig gemäß der folgenden Abschnitte verlegen.

Ein hilfreiches
Video ist online
verfügbar

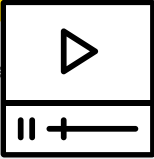

Was ist, wenn Sie eine externe Station bevorzugen?

In den nachfolgenden Abbildungen finden Sie Anleitungen dazu, wie Sie den Begrenzungsdraht in diesem Fall verlegen müssen.

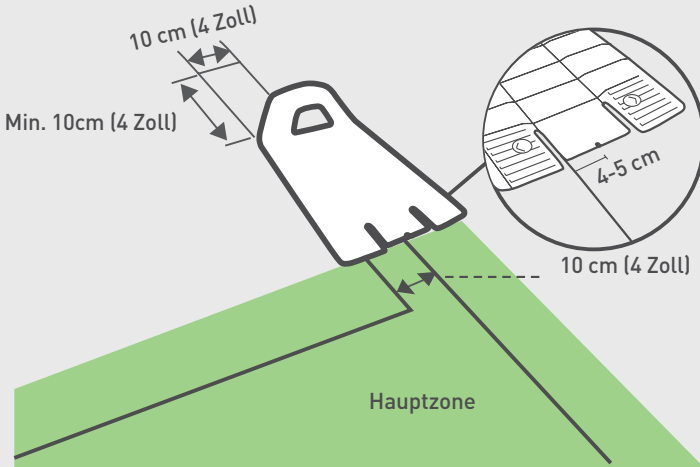

Beachten Sie den geraden Drahtabschnitt nach der Station.



TIPP

B. Achten Sie auf die richtige Entfernung

Der Begrenzungsdraht wird mit kleinen Rasennägeln am Boden befestigt. Diese sind im Lieferumfang des Produkts enthalten. Legen Sie mit dem RoboRuler den Abstand fest, den Sie zwischen dem Begrenzungsdraht und der Rasenkante sowie den Hindernissen einhalten sollten.

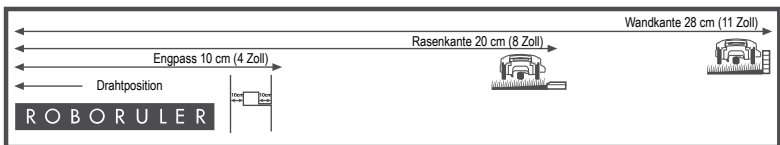
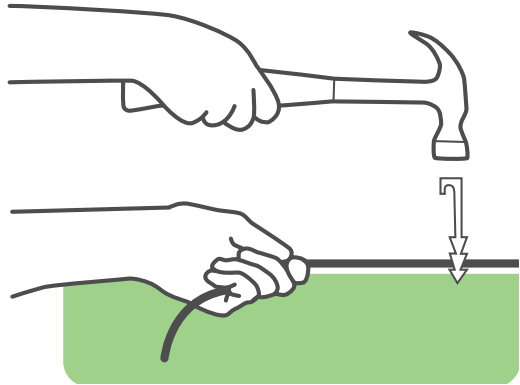

TIPPS

- Befestigen Sie den Begrenzungsdraht im Abstand von einigen Metern und an Ecken. Verwenden Sie in diesem frühen Stadium nur wenige Rasennägel. Später schlagen Sie alle Rasennägel ein.
- Ziehen Sie den Draht fest, während Sie die Rasennägel mit dem Hammer in den Boden einschlagen.
- Achten Sie darauf, keine Bewässerungsleitungen zu beschädigen.

Wenn die Kante abfällt, nutzen Sie den kurzen Abstand des RoboRuler.

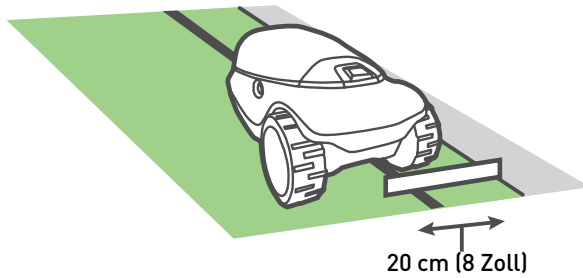

Wenn die Kante an eine Wand grenzt, nutzen Sie den längeren Abstand des RoboRuler.

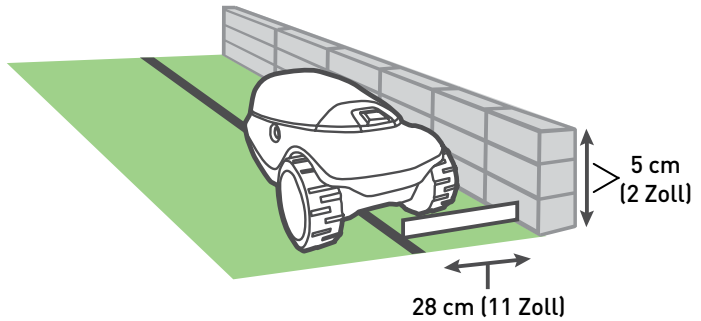

Lassen Sie mindestens 1,2 m (4 Fuß) stehen, falls die Rasenkante an Wasser angrenzt.

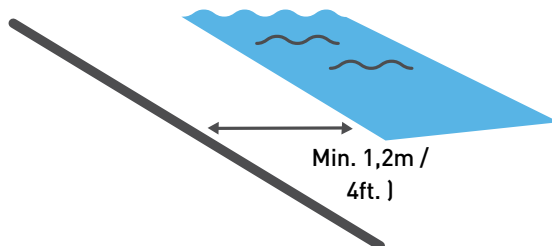



TIPPS

- Der Begrenzungsdraht muss nicht in den Boden eingegraben werden. Wenn Sie ihn dennoch eingraben wollen, achten Sie darauf, dass Sie ihn nicht tiefer als 5 cm (2 Zoll) eingraben.
- Es ist empfehlenswert, den Draht in exponierten Bereichen, wie etwa an Gehwegen, einzugraben.
- Wenn Sie zur Beendigung des Einrichtens zusätzlichen Begrenzungsdraht benötigen, verbinden Sie ihn mit den mitgelieferten, wasserdichten Kabelverbindern. (Siehe Abschnitt „Verbinden des Begrenzungsdrahts“ ganz am Ende.)

C. Leichte Drehungen

Halten Sie bei allen Linkskurven einen 45°-Winkel ein, wenn Sie das Kabel entlang der Begrenzung verlegen.

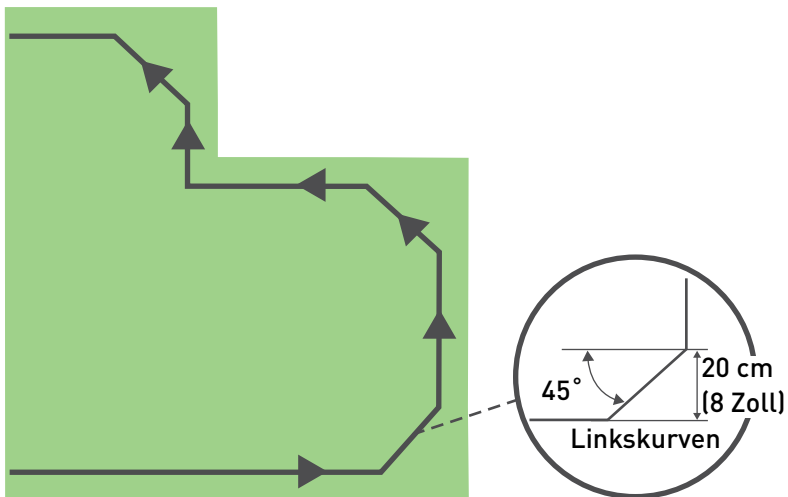

D. Schützen Sie weiche Hindernisse

Objekte, wie etwa Blumenbeete, Teiche oder kleine Bäume, müssen durch eine Begrenzungsinsel geschützt werden.

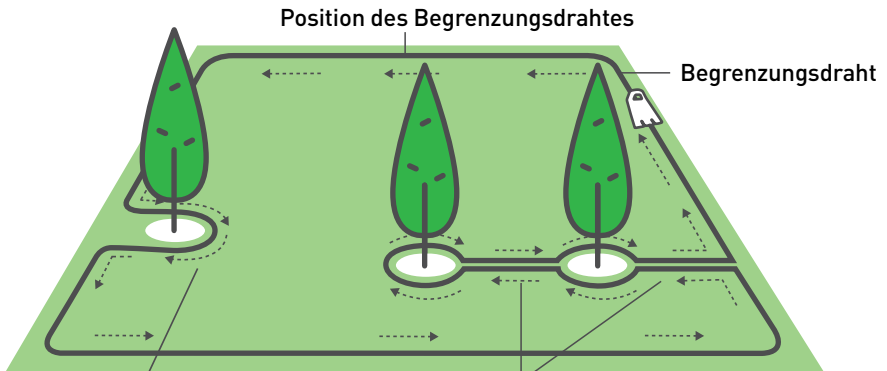

Falls der Abstand zwischen der Insel und dem Begrenzungsdraht geringer ist als 1 Meter (3,3 Fuß), dann nehmen Sie das Hindernis in die Rasenkante auf.

Halten Sie mindestens 1 Meter (3,3 Fuß) Abstand zwischen Inseln; falls Hindernisse enger zusammen sind, nutzen Sie eine Insel

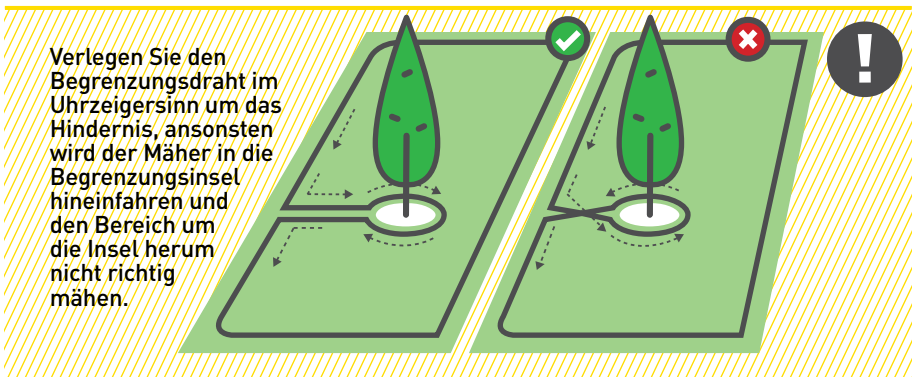

Verlegen Sie den Begrenzungsdraht im Uhrzeigersinn um das Hindernis, ansonsten wird der Mäher in die Begrenzungsinsel hineinfahren und den Bereich um die Insel herum nicht richtig mähen.

- Drähte, die zu und von einer Insel verlegt sind, sollten mit demselben Rasennagel befestigt werden.
- Begrenzungsinseln sollten entweder rechteckig oder rund sein.



Welche Art Rasen haben Sie



Typ A
Nur Hauptzone

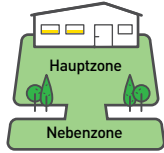

Typ B
Hauptzone +
Nebenzone

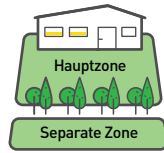

Typ C
Hauptzone +
Separate Zone

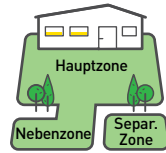

Typ D
Hauptzone +
Nebenzone +
Separate Zone

E. So verdrahten Sie eine Nebenzone

Typ B / Typ D

*Sie haben keine Nebenzone?
Überspringen Sie diesen
Abschnitt!*

Ein Engpass verbindet die Hauptzone mit einer Nebenzone. Damit Ihr Mäher durchfahren kann, sollte der Engpass mindestens 1 Meter (3,5 Fuß) breit sein:

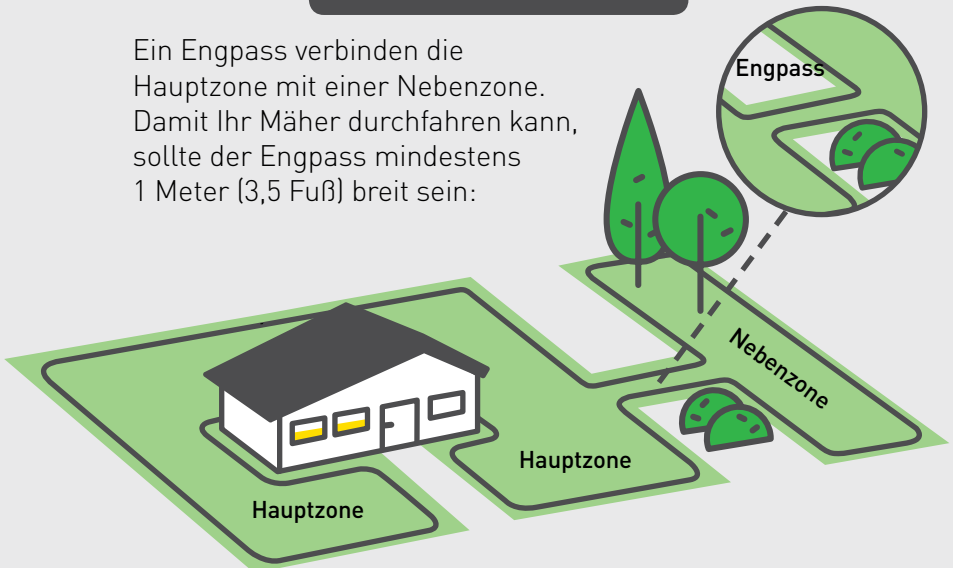

Ein hilfreiches Video ist online verfügbar

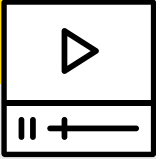

- Falls ein Engpass enger als 2 Meter (7 Fuß) ist, dann richten Sie dort nur eine quadratische Begrenzungsinsel ein.
- Achten Sie darauf, Engpässe korrekt zu verdrahten, um sicherzustellen, dass der Mäher beim Mähen nicht spontan in eine andere Zone wechselt.



TIPPS

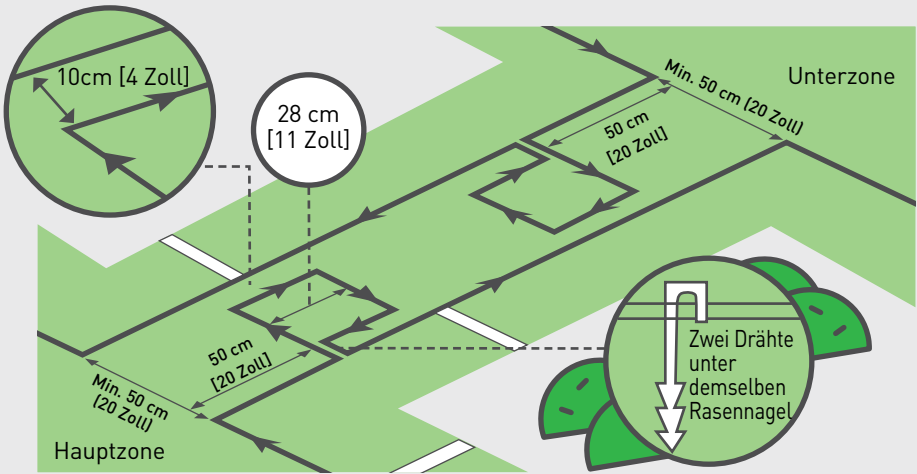

Engpässe sollten fest, eben und glatt sein.

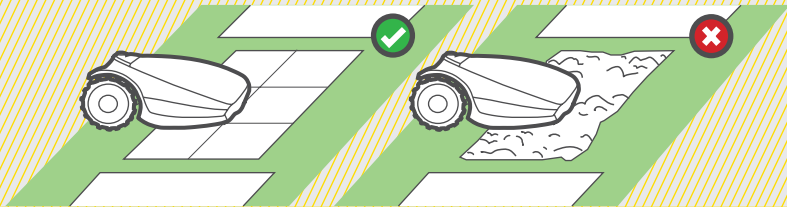

F. So verdrahten Sie eine separate Zone

Typ C / Typ D

Sie haben keine separate Zone?

Überspringen Sie diesen Abschnitt!

Falls Ihre separate Zone größer ist als $100 \text{ m}^2 / 1.100 \text{ Fu}\beta^2$, kann Ihr Mäher diese Zone nicht auf einmal zu Ende mähen. Es wird daher empfohlen, die Fläche separat zu verdrahten und mit einer eigenen Ladestation zu verbinden.

Falls Ihre separate Zone kleiner ist als $100 \text{ m}^2 / 1.100 \text{ Fu}\beta^2$, können Sie eine der beiden folgenden Verdrahtungsoptionen nutzen.

OPTION 1

Verlängern Sie den Begrenzungsdraht von der Hauptzone über das Hindernis.

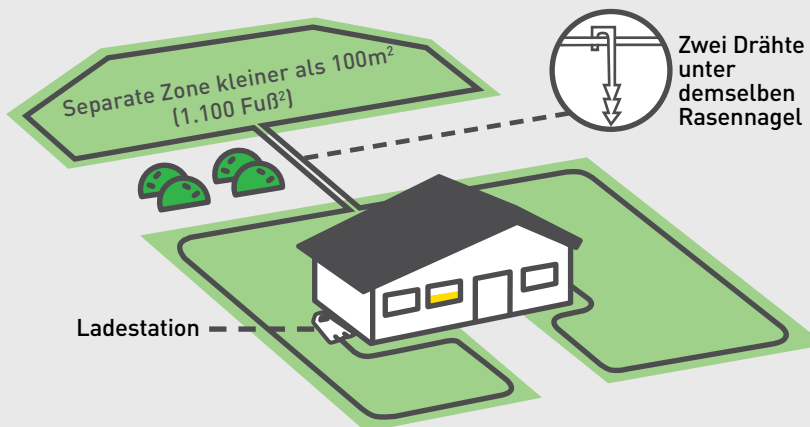

OPTION 2

Verdrahten Sie die Zone separat und verbinden sie mit einem Begrenzungsschalter (optionales Zubehör).

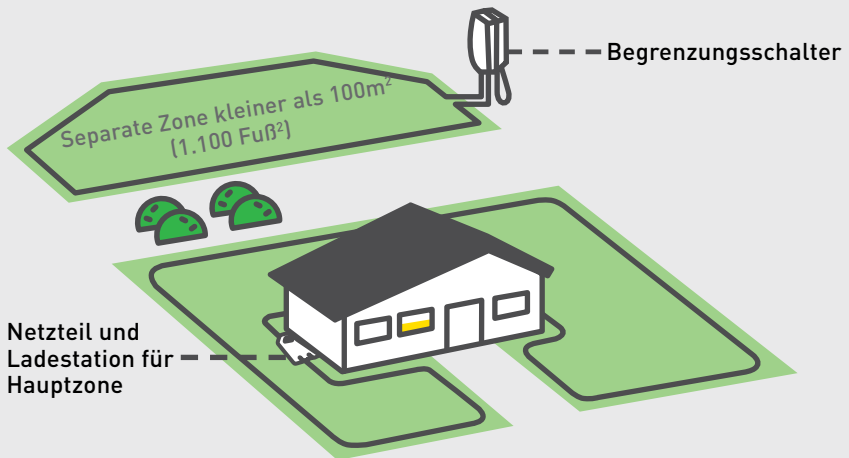

G. Schließen Sie die Verdrahtung ab

Sobald der Begrenzungsdraht komplett verlegt worden ist, sollten die beiden Drahtenden, die auf die Ladestation treffen, miteinander verbunden werden.



- Nutzen Sie denselben Rasennagel, um beide Drahtenden am Boden zu befestigen
- Verdrillen Sie die Enden, sodass beide Drähte gleich lang sind

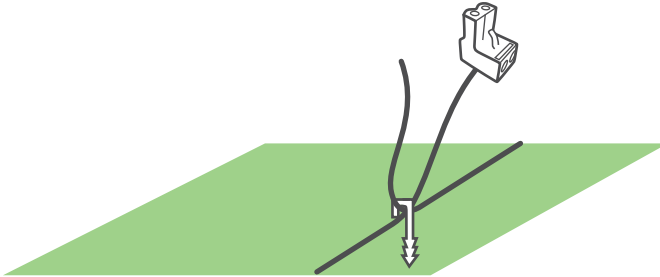

Achten Sie darauf, dass Sie die beiden Drähte richtig miteinander verdrehen.

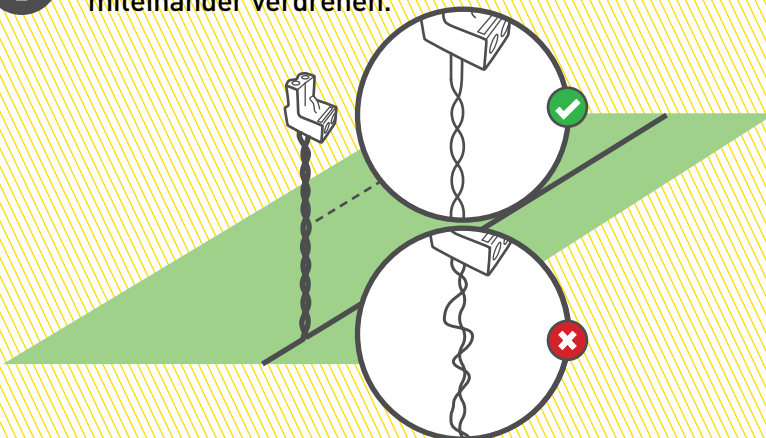

Entfernen Sie 5mm (0,2 Zoll) Isolierung der Drahtenden, stecken Sie den verdrehten Draht in den Anschluss und befestigen Sie es mit einer kleinen Schlitzschraubenzieher.

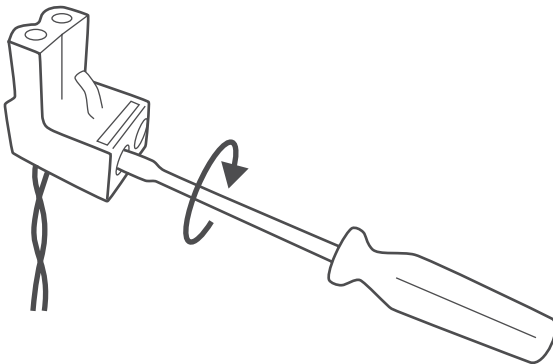
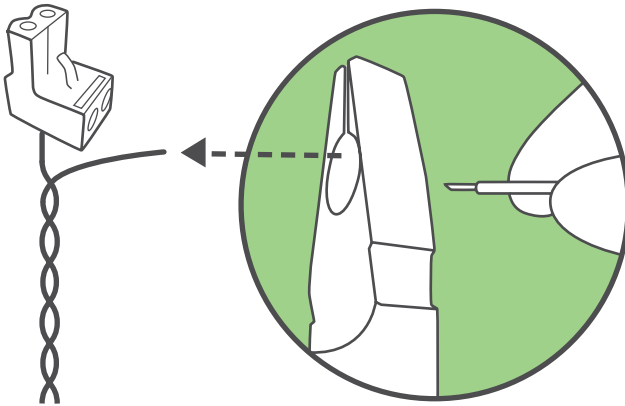

Prima! Sie haben den schwierigsten Teil erledigt!

4

Schalten Sie das Gerät ein

Montieren und Anschließen der Ladestation

Platzieren Sie die Ladestation an den geplanten Standort und richten Sie deren **Mitte** am Begrenzungsdraht aus.

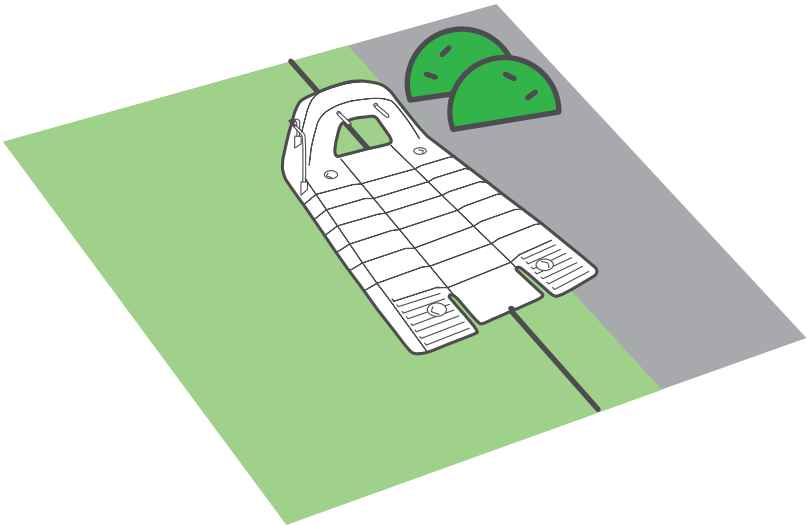

Im Fall einer **Externen Montage** sollten Sie die Ladestation etwas nach rechts platzieren, damit der Mäher reibungslos an der Ladestation andocken kann.

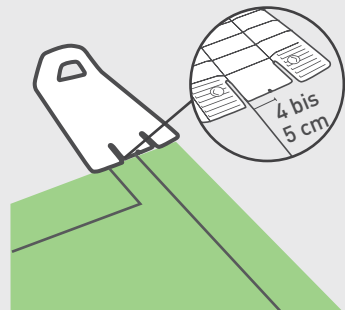

Verbinden Sie den grünen Anschlussstecker des Begrenzungsdrahtes mit der Ladestation (siehe Abbildung) unter Berücksichtigung der Polarität.

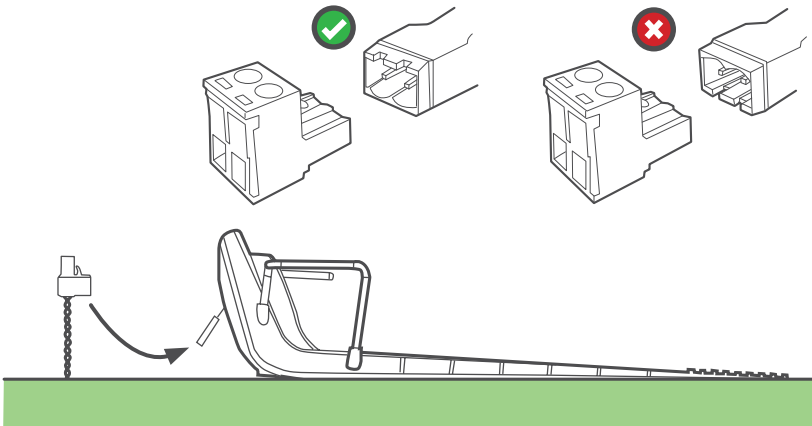

Stecken Sie zwei Haken in die Löcher der Ladestation (siehe Abbildung).

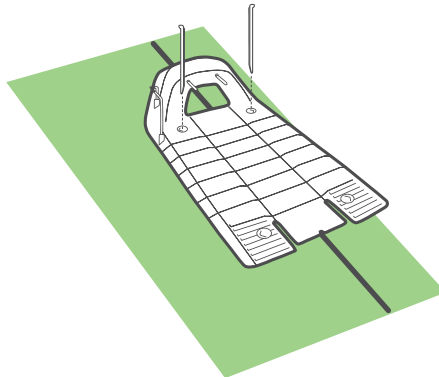

Achten Sie darauf, beim Einhämmern der Haken keine Bewässerungsleitungen zu beschädigen



A. Verbinden Sie das Netzteil



TIPP

Bei der Bestimmung des richtigen Standorts für das Netzteil sollten Sie Folgendes beachten:

- Wählen Sie einen geeigneten Standort in der Nähe einer Steckdose
- Positionieren Sie das Gerät außerhalb der Rasenbegrenzung
- Wählen Sie vorzugsweise eine trockene und geschützte Stelle

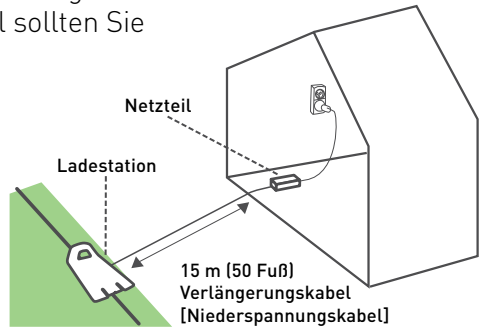

Verbinden Sie das Gleichstromkabel des Netzteils mit dem 15 m (50 Fuß) Verlängerungskabel.

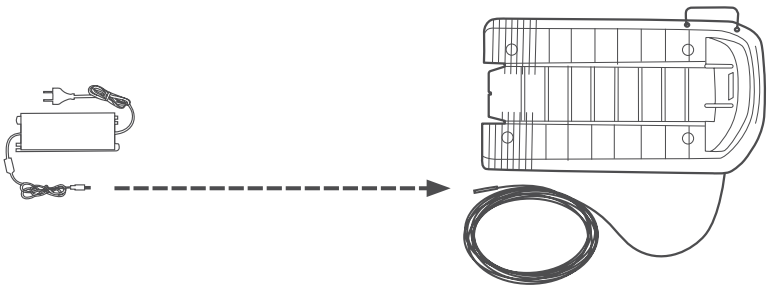

Achten Sie darauf, dass der Anschlussstecker bis zur weißen Markierung eingesteckt ist.

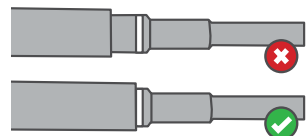
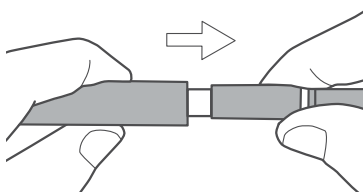

Schließen Sie das Netzteil an eine normale Wandsteckdose an.

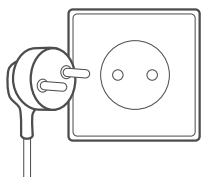

Jetzt sollte die LED-Anzeige an der Ladestation grün blinken (sofern der Mäher draußen ist), oder grün leuchten (sofern sich der Mäher in der Ladestation befindet).

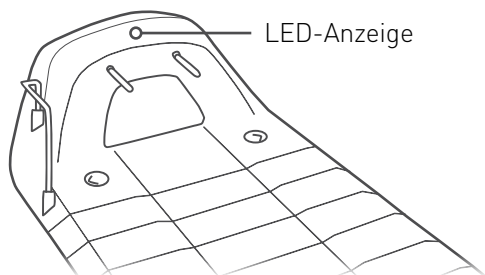

Das Verlängerungskabel zwischen dem Bedienteil und der Ladestation sollte sicher am Boden befestigt werden! Es darf keine Stolperfalle darstellen.

Das Anschlusskabel sollte NUR auf einem weichen Untergrund verlegt werden. Es sollte keine harten Oberflächen kreuzen (z. B. Gehweg, Auffahrt) wo es nicht sicher befestigt werden kann.



5

Bereit, Einrichten, Testen

Bereiten Sie Ihren Mäher vor und lassen Sie ihn testfahren.

Glückwunsch! Jetzt können Sie den Mäher losschicken.

DAS BRAUCHEN SIE:

- Den Mäher
- Die übrigen Rasennägel
- Die übrigen Haken für Ladestation

... *Ein Glas Champagner :-)*

A. Starten

Bevor Ihr Mäher starten kann, muss noch Folgendes gemacht werden.

1. Stellen Sie die Mähhöhe (15 bis 60 mm) über den Justierknopf für die Schnitthöhe ein:

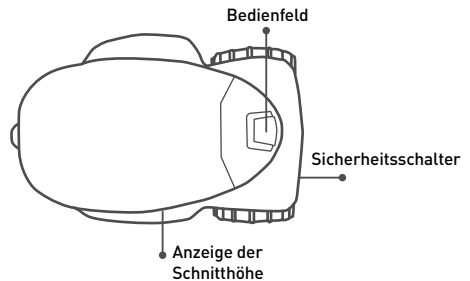

- Für eine größere Schnitthöhe drehen Sie im Uhrzeigersinn
- Für eine kleinere Schnitthöhe drehen Sie gegen den Uhrzeigersinn
- Die Schnitthöhe wird auf der Seite des Mähers angezeigt

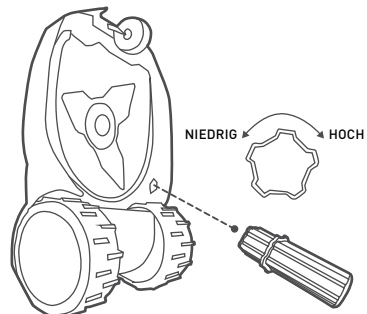

Schalten Sie immer den Sicherheitsschalter aus, bevor Sie die Schnitthöhe einstellen!



- Für ein einfacheres Einstellen der Schnitthöhe nutzen Sie die mitgelieferte Verlängerung.
- Wir empfehlen, bei der höchsten Schnitthöhe anzufangen und nach ein paar Einsätzen langsam auf die gewünschte Schnitthöhe zu verringern.



TIPPS

2. Schalten Sie den Sicherheitsschalter ein.

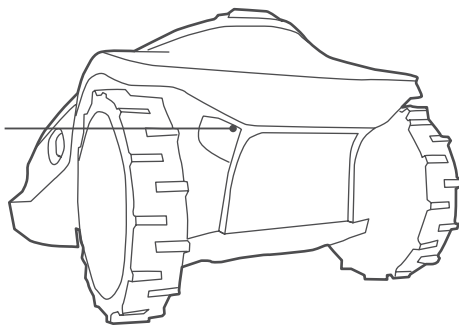
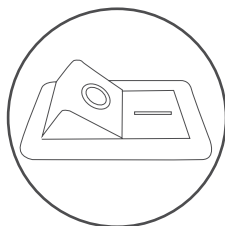

B. Grundeinstellungen festlegen

Für eine schnelle Erstkonfiguration folgen Sie den angezeigten Anweisungen.

Ihr Mäher hat jetzt genügend Leistung, um die Konfiguration abzuschließen. Bevor Sie zum ersten Mal mähen, müssen Sie einen ersten Ladevorgang durchführen, der etwa 24 Stunden dauern wird.



Verwendung des Bedienfelds:

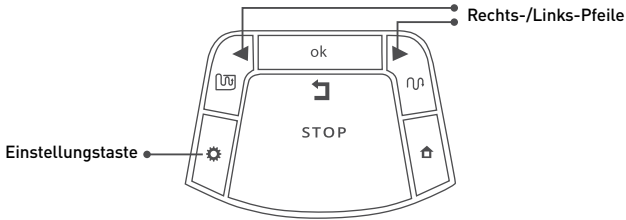

- Drücken Sie die Pfeile „nach rechts“ oder „nach links“, bis Ihre gewünschte Option angezeigt wird.
- Drücken Sie die OK Taste , um den angezeigten Wert zu übernehmen.
- Drücken Sie die Taste „Zurück“ (STOPP), um zurückzugehen oder Ihre Auswahl rückgängig zu machen.

Maßeinheiten und -Formate wählen:

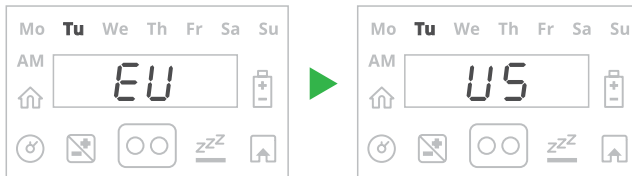

	Zone/Entfernung	Temp.	Uhr
EU	Meter	Celsius	24 Stunden
US	Fuß	Fahrenheit	12 Stunden (AM/PM)

Aktuelles Datum und aktuelle Uhrzeit:

- Scrollen Sie, um das Datum einzustellen, und drücken Sie auf OK, um zu bestätigen
- Scrollen Sie, um die Uhrzeit einzustellen, und drücken Sie auf OK, um zu bestätigen

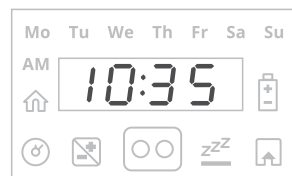

Hauptzone festlegen:

Scrollen Sie, um eine ungefähre Zone (EU- m²/US-ft²) für die Hauptzone auszuwählen, in der die Ladestation montiert wurde.

Falls es eine zusätzliche Zone gibt (Unterzone oder separate Zone), beziehen Sie diese nicht in diese Zone mit ein (sie wird separat eingestellt).

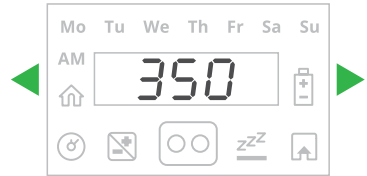

Um den einmaligen Setup-Vorgang erneut zu starten, halten Sie die Tasten

TIPPS **STOPP + Einstellung + Links-Pfeil** für etwa 4 Sekunden gleichzeitig gedrückt. Dadurch werden die Einstellungen auf die Werkseinstellungen zurückgesetzt.

C. Die Position der Ladestation testen

Nachdem Sie die Zone festgelegt haben wird **U001** (Testen der Position der Ladestation) angezeigt.

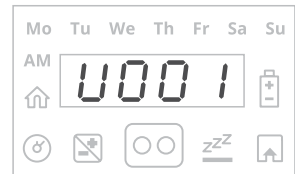

Setzen Sie den Mäher auf den Rasen, ungefähr 3 m (10 Fuß) vor die Ladestation und in Richtung des Begrenzungsdrahtes, und drücken Sie auf OK, um mit dem Test zu starten.

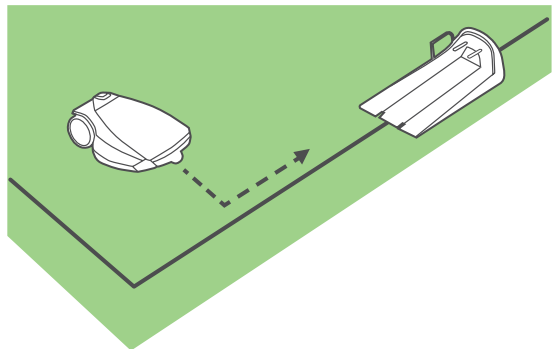

Der Mäher wird zur Ladestation fahren und dort andocken.

Als nächstes wird er herausfahren, vor der Ladestation warten und **U002** („Peg Base“ = Rasennagel Ladestation) anzeigen.

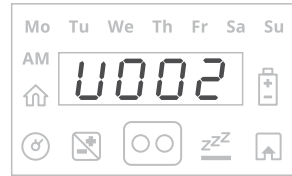

Stecken Sie beiden übrigen Haken in die Ladestation. Drücken Sie OK

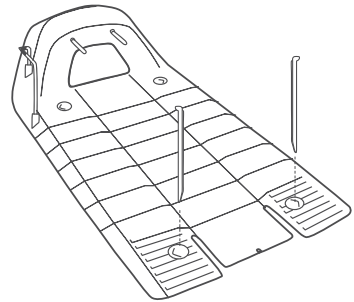

• **E3**

Falls die Meldung E3 („Kein Drahtsignal“) angezeigt wird, prüfen Sie, ob das Netzteil, das Verlängerungskabel und die Kabel der Ladestation richtig verbunden sind. Prüfen Sie, ob es eventuell Brüche im Begrenzungsdraht gibt.

• **U051**

Falls die Meldung U051 („Ladestation neu platzieren“) angezeigt wird, prüfen Sie, ob die Ladestation am Begrenzungsdraht ausgerichtet ist. Entfernen Sie alle Hindernisse, die das Gerät daran hindern, an die Ladestation anzudocken.

• Achten Sie darauf, beim Einhämmern der Haken keine Bewässerungsleitungen zu beschädigen

D. Testen der Drahtposition

Wenn die Meldung **U003** („Testen der Drahtposition“) angezeigt wird, bedeutet das, dass Ihr Mäher bereit ist zum Testen des verlegten Begrenzungsdrahtes.

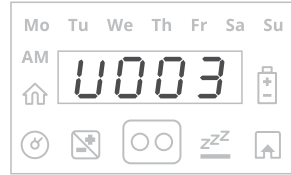

Drücken Sie OK.

Der Mäher fährt an. Laufen Sie währenddessen nebenher.

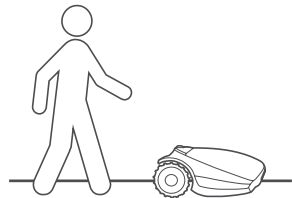

Am Ende dieses Testlaufs wird der Mäher in die Ladestation fahren, und die Installation ist somit abgeschlossen.

U052

Falls die Meldung **U052** („Draht anpassen“) angezeigt wird und der Mäher anhält und rückwärts fährt, verlegen Sie den Draht etwas nach innen und drücken Sie OK, damit der Drahttest fortgesetzt wird.





(Gilt nicht bei Modellen für Rasenflächen unter 800 m² / 8.600 Fuß²)

TIPPS

- Wenn der Mäher seinen Einsatz abgeschlossen hat, fährt er mit einer dynamisch versetzten Distanz zum Begrenzungsdraht in die Ladestation („Nahe Draht folgen“-Modus). Somit wird verhindert, dass sich Reifenspuren auf einem Weg bilden.

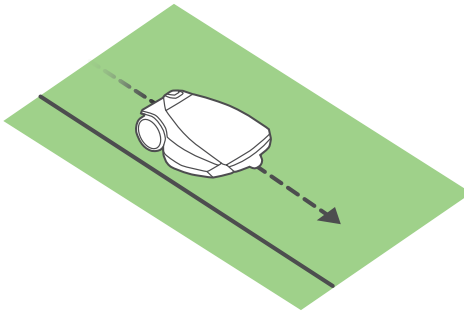

- Nach Abschluss des Drahtpositions-Tests ist es empfehlenswert, den Mäher im Nahe Draht folgen-Modus zu testen, um zu prüfen, ob er reibungslos funktioniert.
 - Halten Sie die Taste „Einstellungen“ etwa 3 Sekunden lange gedrückt und leiten Sie mit dem Menü P006 den Test ein.
 - Falls der Mäher den Nahe Draht folgen-Test nicht reibungslos beendet, reduzieren Sie den maximal zulässigen Versatz zum Draht über das Menü P004.
-

E. Abschließen der Montage des Begrenzungsdrahtes

Stecken Sie die übrigen Rasennägel entlang des Begrenzungsdrahts ein, im Abstand von etwa 1 Meter (3,3 Fuß).

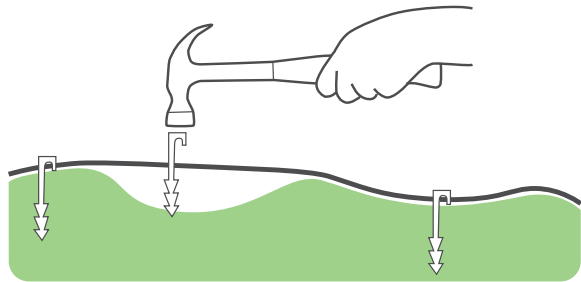

Klopfen Sie das Verlängerungskabel mit einem Hammer in den Boden, damit es nicht zur Stolperfalle wird.

F. Laden Sie Ihren Mäher

Platzieren Sie Ihren Mäher in die Ladestation und lassen Sie ihn vor dem ersten Mähgang komplett aufladen (bis zu 24 Stunden). Sobald er vollständig geladen ist, fährt er automatisch los gemäß seinem Mähzeitplan.

- Der Sicherheitsschalter muss während des Ladevorgangs auf der Position ‚Ein‘ stehen.
- Berühren Sie auf keinen Fall die Messer
- Mähen Sie nie, wenn sich andere Personen (insbesondere Kinder) oder Haustiere in der Nähe aufhalten
- Achten Sie darauf, dass auf dem Rasen nichts herumliegt. Die begrenzte Produktgarantie Ihres Mähers schließt keine Schäden ein, die durch auf dem Rasen liegen gelassene Objekte verursacht werden.



Machen Sie sich keine Sorgen, wenn Ihr Rasen in den ersten Tagen etwas ungleichmäßig aussieht. Er wird sich nach den ersten Mähvorgängen ebnen.



TIPP

Nebenzonen hinzufügen

Falls Ihr Rasen zusätzliche Zonen hat, die durch einen Engpass mit Ihrer Hauptzone verbunden sind (wir nennen solche Zonen „Nebenzonen“), müssen Sie Ihren Mäher instruieren, wie er zu diesen Zonen hinkommt.

Hierfür drücken Sie die Taste „Einstellungen“ am Bedienfeld des Mähers für etwa 3 Sekunden. Suchen Sie nach dem Menü P022. In der nachfolgenden Tabelle ist beschrieben, wie man über dieses Menü eine Nebenzone programmiert.

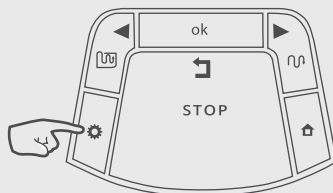

Menü	Einstellung	Beschreibung
P022	Nebenzone hinzufügen	<ul style="list-style-type: none">• Beim Öffnen des Menüs wird A1/A2/A3/A4 angezeigt. Das ist der Name der nächsten verfügbaren Nebenzone, die Sie programmieren können. Drücken Sie OK• Wenn sich der Mäher noch nicht in der Ladestation befindet, wird die Meldung U044 („Platzieren Sie den Robomow in die Ladestation“) angezeigt. Platzieren Sie den Robomow in die Ladestation und drücken Sie „OK“.• Der Mäher wird eigenständig den Begrenzungsdraht entlang zur Nebenzone fahren.• Wenn der Mäher mindestens 5 Meter (16 Fuß) innerhalb der Nebenzone ist, drücken Sie auf STOPP und wählen die Rasenfläche der Nebenzone aus. Drücken Sie OK.• Die Entfernung zum Einstiegspunkt in die Nebenzone kann zu einem späteren Zeitpunkt über das Menü P023 geändert werden

Gibt es separate Zonen?

Für Rasenflächen mit nicht zusammenhängenden, separaten Zonen muss die Rasenfläche separat festgelegt werden.

Hierfür drücken Sie die Taste „Einstellungen“ am Bedienfeld des Mähers für etwa 3 Sekunden. Suchen Sie nach dem Menü P014. In der nachfolgenden Tabelle ist beschrieben, wie man über dieses Menü eine separate Zone programmiert.

Bildschirm	Einstellung	Beschreibung
P014	Separate Zone hinzufügen	<ul style="list-style-type: none">• Ermöglicht das Hinzufügen einer separaten Zone.• L2 wird für die separate Zone A angezeigt - drücken Sie auf OK.• Scrollen Sie, um den Bereich der separaten Zone festzulegen, und drücken Sie auf OK.

Verbinden des Begrenzungsdrahtes (falls erforderlich)

- Stecken Sie beide Drahtenden in die Positionen ganz links und ganz rechts in den Anschluss.
- Stellen Sie sicher, dass die Drähte vollständig in den Anschluss eingesteckt sind.
- Drücken Sie die Taste oben am Anschluss mithilfe einer Kombizange nach unten. Die Taste muss vollständig gedrückt werden, ohne den Anschluss zu beschädigen.

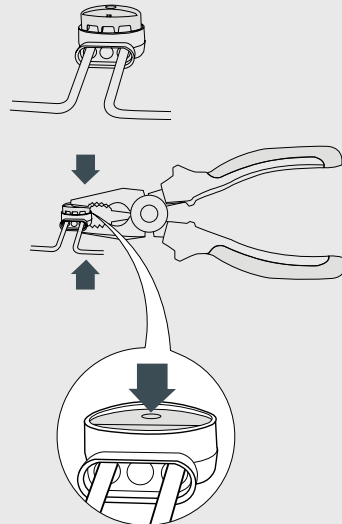

Ein hilfreiches Video ist online verfügbar

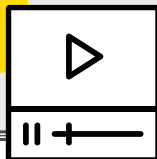

Gut gemacht!

***Jetzt können Sie sich
entspannen und Ihren
Mäher arbeiten lassen.***

- 1** **Machen Sie sich mit Ihrem Mäher vertraut**
- 2** **Menüstruktur**
- 3** **Automatikbetrieb**
- 4** **Manuelle Bedienung**
- 5** **Funktionen - Kurzanleitung**
- 6** **Regelmäßige Wartung**
- 7** **Fehlerbehebung**
- 8** **Häufig gestellte Fragen**

1

Machen Sie sich mit Ihrem Mäher vertraut

Um sich mit Ihrem Mäher vertraut zu machen, sollten Sie seine verschiedenen Teile und Meldungen kennen lernen. Für einen reibungslosen Betrieb sollten Sie Bescheid wissen, wie der Mäher arbeitet und interagiert.

Äußere Teile

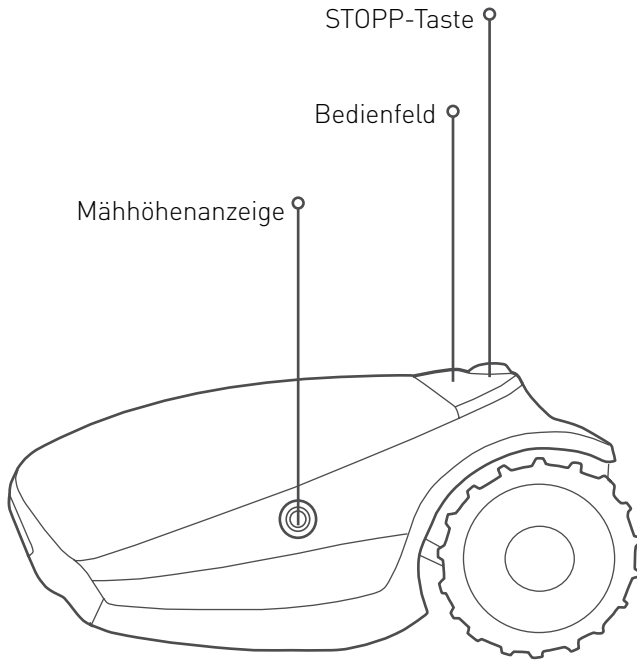

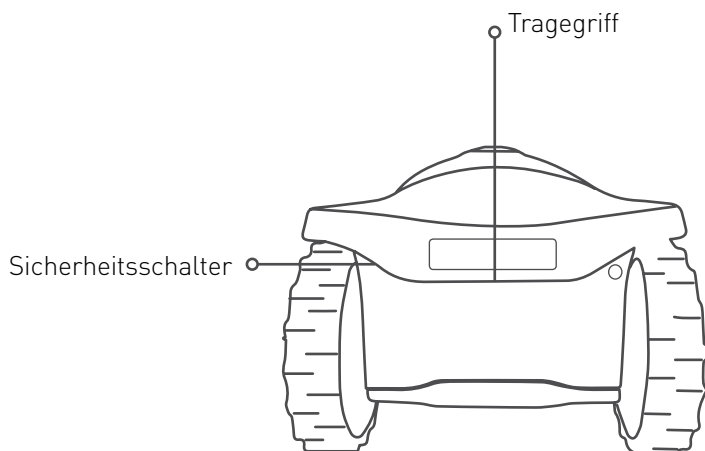
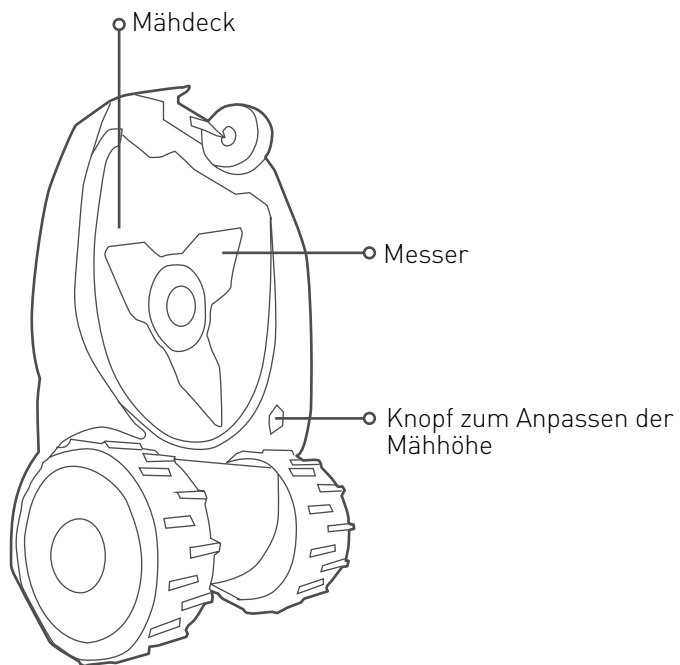

Bedienfeld & Display

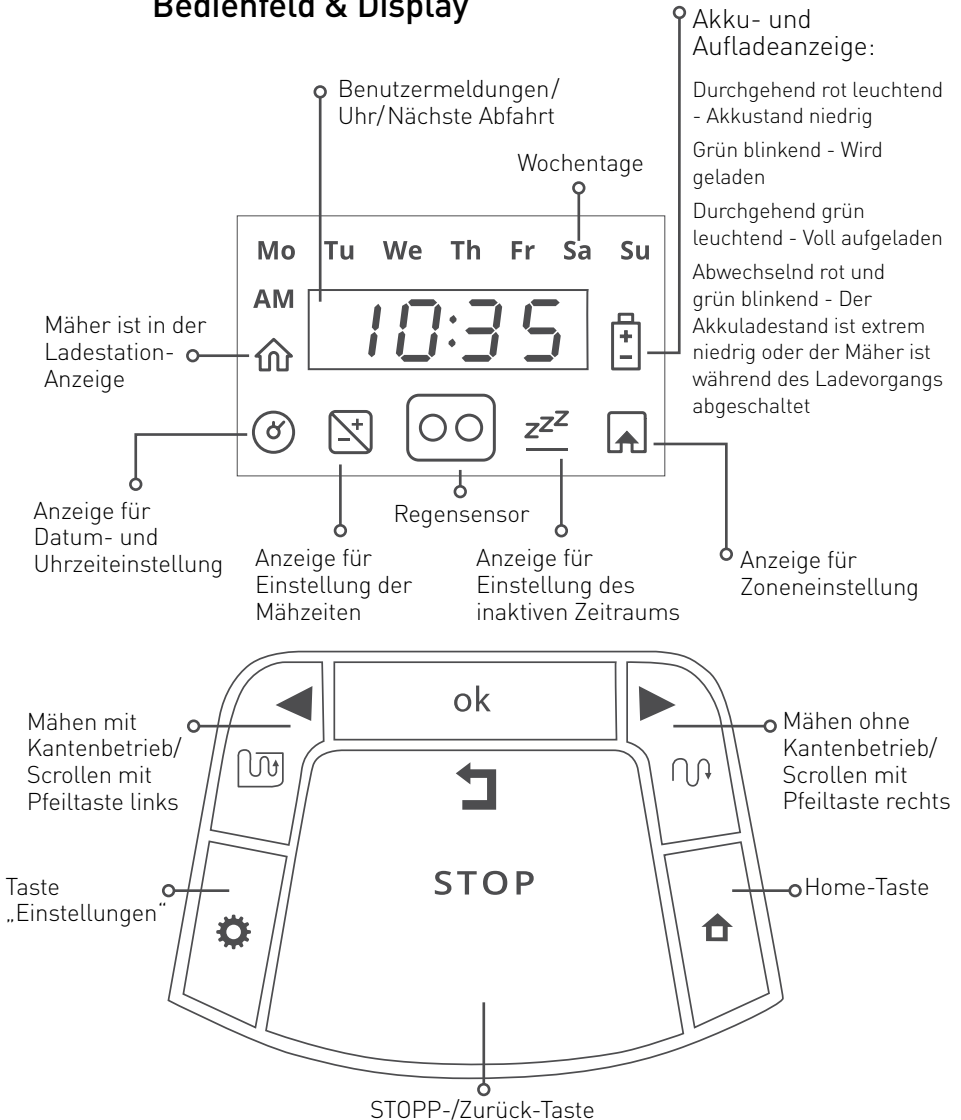

LED-Anzeige der Ladestation

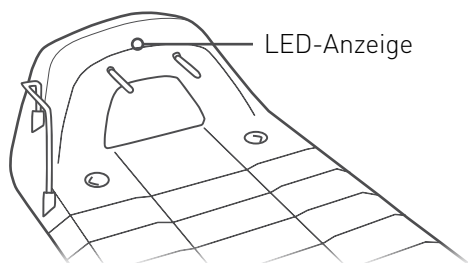

Anzeige	Bedeutung
Konstant grün	Das Begrenzungsdrahtsignal ist OK; der Mäher befindet sich in der Ladestation
Grünes Blinken	Das Begrenzungsdrahtsignal ist OK; der Mäher befindet sich außerhalb der Ladestation
Schnelles rotes Blinken	Der Begrenzungsdraht ist beschädigt oder nicht verbunden
Langsames rotes Blinken	Schlechte Verbindung des Begrenzungsdrahts oder der Draht ist zu lang
Konstant rot	Fehlerhaftes Netzteil

2

Menüstruktur

Eine vollständige Beschreibung aller Menüoptionen erhalten Sie bei unserem Online-Help Center.

Grundeinstellungen

Die Grundeinstellungen sind die Menüoptionen, die am häufigsten von Benutzern geändert werden. Jede Grundeinstellung hat ein eigenes Symbol auf dem Bedienfeld des Mähers.

Drücken Sie die Taste „Einstellungen“.
Über die Taste „Einstellungen“ können Sie zwischen den folgenden vier Menüoptionen wählen:

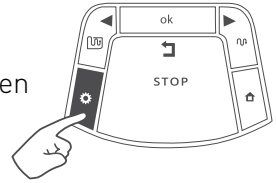

Datum und Uhrzeit

Stellen Sie die aktuelle Uhrzeit und den Wochentag ein.
Aktualisieren Sie das jedes Mal, wenn der Mäher eingeschaltet ist.



Mähzeiten

Fügen Sie zusätzliche Mähzeiten hinzu.
Siehe Abschnitt 3 weiter unten.



Inaktive Zeit

Stellen Sie mähfreie Zeiten ein.
Siehe Abschnitt 3 weiter unten.



Zone

Legen Sie die Rasenfläche für jede Zone auf Ihrem Rasen fest.



TIPP

Manche Einstellungen werden pro Zone definiert.
So werden die Zonen benannt:

- | | |
|----------------------|------------------|
| L1 – Hauptzone | A1 – Nebenzone 1 |
| L2 – Separate Zone A | A2 – Nebenzone 2 |
| L3 – Separate Zone B | A3 – Nebenzone 3 |

Erweiterte Einstellungen

Die Erweiterten Einstellungen sind zusätzliche Menüoptionen, die nur selten geändert werden.

Halten Sie die Taste **Einstellungen** 3 Sekunden lang gedrückt

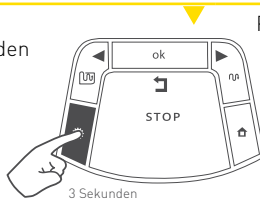

P001 wird angezeigt

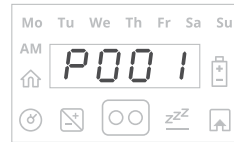

Mit den Pfeiltasten können Sie scrollen

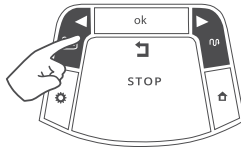

Drücken Sie auf **OK**, um die gewünschte Einstellung zu übernehmen.

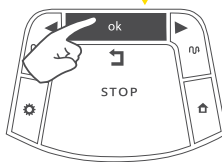

Einstellung	Beschreibung
P001	Mähfrequenz Wählen Sie für häufigeres Mähen einen höheren Wert. Siehe Abschnitt 3 weiter unten.
P002	Inseln An/Aus Begrenzungsinseln beim Suchen der Ladestation verlassen.
P003*	Nahe-Draht-folgen An/Aus Im dynamischen Abstand zur Rasenkante zur Station fahren, um Reifenspuren zu verringern.

(*) Diese Einstellung gilt nicht für Modelle bei einer Rasenfläche unter 800 m² / 8.600 Fuß².

Einstellung	Beschreibung
P004*	Max. Abstand Nahe-Draht-folgen Maximal zulässiger Abstand von der Kante, wenn P003 aktiv ist.
P005*	Mindestabstand Nahe-Draht-folgen Mindest zulässiger Abstand von der Kante, wenn P003 aktiv ist.
P006*	Nahe-Draht-folgen Test Testen Sie den Mäher bei dem in P004 festgelegten maximalen Abstand.
P007	Regensensor An/Aus Hält bei Regen automatisch den Betrieb an.
P008	Empfindlichkeit des Regensensors Legen Sie für eine höhere Empfindlichkeit bei Regen einen höheren Wert fest.
P009	Kanten mähen An/Aus Automatisches Kantenmähen aktivieren/deaktivieren
P010	Kindersicherung An/Aus Sperrt die Tastatur, um versehentliches Drücken zu verhindern. Siehe Abschnitt 5 weiter unten.
P011	Diebstahlschutz An/Aus Aktivieren Sie diese Option und legen Sie einen vierstelligen PIN-Code für den Schutz fest. Siehe Abschnitt 5 weiter unten.
P012	PIN-Code für Diebstahlschutz Ändern und bestätigen Sie den neuen PIN-Code für Diebstahlschutz. Siehe Abschnitt 5 weiter unten.
P013	Ladestation An/Aus Legen Sie eine zusätzliche separate Zone fest.

Einstellung	Beschreibung
P014	Separate Zone hinzufügen Definieren Sie eine neue separate Zone und legen Sie deren Rasenfläche fest.
P015	Zone entfernen Löschen Sie eine separate Zone oder Nebenzone.
P016	Ton Ein/Aus Deaktivieren Sie Betriebsgeräusche.
P017	Mobiles Kommunikationssystem Aktiviert das GSM Modul-Zubehör (sofern installiert).
P018	Statistik An/Aus Sendet Betriebsstatistiken zu Diagnosezwecken.
P019	Bluetooth-Verbindung mit Fernbedienung Verbindet die Fernbedienung mit Ihrem Rasenmäher.
P020	Letztes Beendigungsereignis Aktiviert einen speziellen Debug-Modus (durch eine Werkstatt).
P021	Programm Ein/Aus Aktiviert/deaktiviert den Automatikbetrieb nach Zonen. Siehe Abschnitt 4 weiter unten.
P022	Nebenzone hinzufügen Startet mit dem Hinzufügen einer Nebenzone. Informationen hierzu finden Sie im Abschnitt „Nebenzonen hinzufügen“ im Installationshandbuch.
P023	Aktualisiert den Abstand zur Nebenzone Aktualisiert den Abstand zum Einstiegspunkt der Nebenzone. Diese Menüoption wird nur dann angezeigt, wenn eine Nebenzone definiert wurde.

Einstellung	Beschreibung
P024	SmartMähen An/Aus Verbessert die Mäheffizienz. Kann bei bestimmten Rasenflächen weniger effizient sein.
P025	Kantenüberstand beim SmartMähen Optimiert den SmartMähen-Modus für Ihren Rasen.
P026	Turbo-Mähen An/Aus Aktiviert einen schnelleren und leistungsfähigeren Rasenschnitt. Sobald der Mähzyklus abgeschlossen ist, wird diese Funktion automatisch deaktiviert.
P027	RoboHome An/Aus Ermöglicht eine einwandfreie Regenerkennung, wenn RoboHome installiert ist.
P028	Externe Station Aktiviert und definiert den Abstand einer externen Station.
P029	Empfindlichkeit der Kollisionserkennung Legt einen höheren Wert fest, um Kollisionen mit Gegenständen vorzubeugen. Kann Falschmeldungen verursachen.
P030	Energiesparmodus Minimiert den Stromverbrauch und deaktiviert den Automatikbetrieb, um die CEC/DoE-Vorschriften zu erfüllen. Wird nur angezeigt, wenn das Programm auf AUS steht.
P031	Signaltyp Ändern, um Störungen mit anderen Rasenmärobotern in der Umgebung zu vermeiden. Der Mäher muss sich währenddessen in seiner Ladestation befinden.

3

Automatikbetrieb

Erfahren Sie, wie der Automatikbetrieb konfiguriert und bei Bedarf manuell umgangen/überschrieben wird.

- Die Einstellung der Rasenfläche definiert automatisch die erforderliche Mähzeit für Ihren Rasen - das ist die Dauer eines „Mähzyklus“
- Der Mäher führt normalerweise verschiedene aufeinanderfolgende Mäheinsätze durch, bis er einen vollständigen Mähzyklus abgeschlossen hat
- Jeder Mäheinsatz startet zu vordefinierten Zeiten, sobald der Mäher vollständig geladen ist
- Sie können einen Automatikbetrieb zu bestimmten Zeiten über die Einstellung „Inaktive Zeit“ einschränken
- Sobald ein Mähzyklus abgeschlossen ist, verbleibt der Mäher bis zum nächsten Zyklus in der Ladestation
- Das Intervall zwischen Mähzyklen wird durch die Einstellung „Mähfrequenz“ definiert
- Falls erforderlich, kann zusätzliche Mähzeit über die Einstellung „Mähzeiten“ hinzugefügt werden, um die Mähresultate zu verbessern.

Weisen Sie den Mäher an, wie oft gemäht werden soll

Die Mähfrequenz* steuert die Häufigkeit der Mähzyklen. Je höher die Frequenz, desto häufiger wird Ihr Rasen gemäht und umgekehrt.

Halten Sie die Taste **Einstellungen** 3 Sekunden lang gedrückt. P001 wird angezeigt.

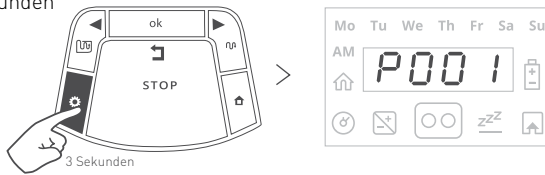

Drücken Sie **OK**, um fortzufahren

Wählen Sie mithilfe der Pfeiltasten die gewünschte Mähfrequenz aus:

- 01 – NIEDRIG**
(ein Mähzyklus pro Woche)
- 01 – **MITTEL** (zwei Mähzyklen pro Woche)

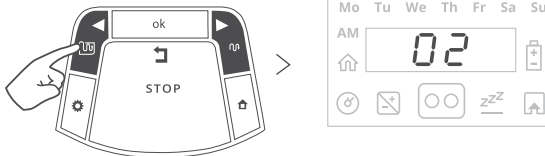

- 03 – HOCH** (der Rasen wird täglich gemäht)

Drücken Sie zur Bestätigung **OK**.

*Diese Option ist nur für Zonen mit einer Ladestation verfügbar.

Wenn Sie zusätzliche Mähzeiten benötigen

Wenn das Mähresultat noch nicht zufriedenstellend ist, können Sie über die Einstellung „Mähzeiten“ die Dauer des Mähzyklus, der für Ihre Flächeneinstellung zugewiesen wurde, (prozentual) anpassen.

Drücken Sie zweimal auf **Einstellungen**, bis die Mähzeiten-Anzeige leuchtet.

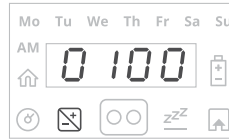
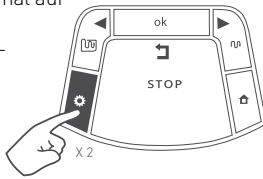

Scrollen Sie mithilfe der Pfeiltasten, um die Anzahl der Mähstunden (in %) anzupassen, und drücken Sie zum Bestätigen auf **OK**.

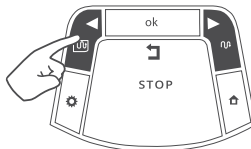

Der Standardwert dieser Einstellung ist 0100 (100%). Er kann von 0050 (50%) bis 0150 (150%) eingestellt werden.

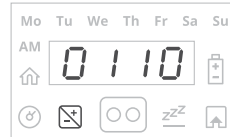

Beispiel: Ein Wert von 110% bedeutet, dass der Mäher 10% mehr Stunden damit verbringen wird, den Rasen zu mähen.

Legen Sie fest, wann Sie den Rasen selbst nutzen möchten

Sie können besondere Tage oder Zeiten einstellen, an denen Ihr Mäher Ihren Rasen nicht mähen soll.

Zum Beispiel an Wochenenden oder zu Zeiten, an denen sich Kinder auf dem Rasen aufhalten.

Um „mährefreie“ Zeiten festzulegen, drücken Sie dreimal auf **Einstellungen**.

Bis die Anzeige **Inaktive Zeit** konstant leuchtet.

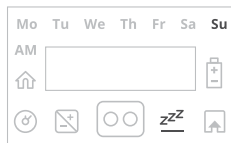
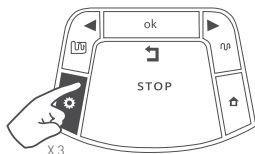

Drücken Sie **OK**.

„Mo“ beginnt zu blinken.

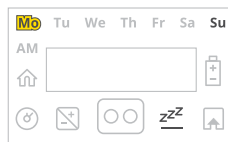
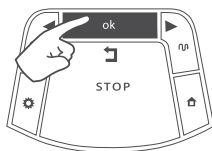

Drücken Sie die Pfeiltaste **RECHTS** oder **LINKS**, um zu dem Tag zu scrollen, den Sie einstellen möchten.

Die LED leuchtet - „Inaktiver Tag“ (der Mäher bleibt den ganzen Tag lang in der Ladestation). Die LED ist aus - Tag, an dem gemäht werden kann.

Drücken Sie auf **OK**, um zwischen der „aktiven“ und der „inaktiven“ Option für diesen Tag umzuschalten.

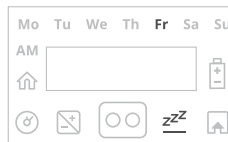
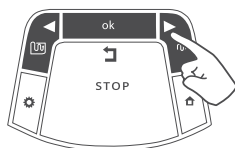

Scrollen Sie durch alle Tage nach rechts, bis **Inaktive Zeit** anfängt zu blinken.

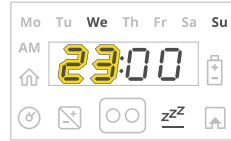
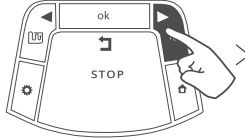

Stellen Sie die Uhrzeit ein, zu der der inaktive Zeitraum beginnt, und drücken Sie dann **OK**.

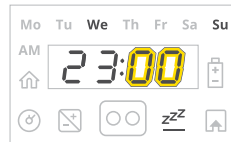
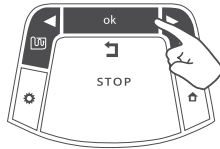

Stellen Sie die Uhrzeit ein, zu der der inaktive Zeitraum endet, und drücken Sie dann **OK**.

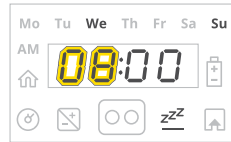
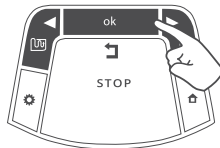

Planen Sie Mähzeiten aus Sicherheitsgründen.

Achten Sie immer darauf, dass der Mäher dann arbeitet, wenn sich nichts auf dem Rasen befindet. Legen Sie außerdem „mährefreie“ Zeiten fest, wenn sich Menschen (insbesondere Kinder) oder Haustiere auf dem Rasen befinden.



TIPPS

- Der Mäher wird während der inaktiven Zeit an keinem Tag der Woche mähen.
- Falls zu viele Tage/Uhrzeiten für eine bestimmte Zone deaktiviert wurden, wird „HrS“ (Inaktive Zeit reduzieren) angezeigt - Sie müssen die Anzahl an inaktiven Stunden reduzieren, damit der Mäher genug Zeit hat, Ihren Rasen zu mähen.
- Um die „Inaktiven Zeit“ auf „Aus“ umzustellen, stellen Sie für den Anfang und das Ende dieselbe Uhrzeit ein (z.B.: 00:00 bis 00:00).

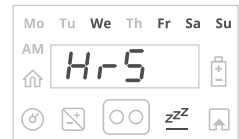

Automatikbetrieb bei Bedarf anhalten

Der Automatikbetrieb ist standardmäßig aktiviert. Wenn Sie den Automatikbetrieb aus einem beliebigen Grund unterbrechen müssen, halten Sie einfach die STOPP-Taste 5 Sekunden lang gedrückt, während der Mäher in der Ladestation steht. Um den Automatikbetrieb wieder zu starten, wiederholen Sie diesen Vorgang.

Halten Sie die Taste **STOP** 5 Sekunden lang gedrückt

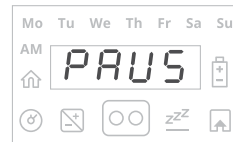

Wenn Sie den Automatikbetrieb für eine bestimmte Zone auf Ihrem Rasen anhalten möchten, können Sie dafür das Menü Programm Ein/Aus (P021) nutzen.



TIPP

Wenn das Programm in einer bestimmten Zone auf Aus eingestellt ist, überspringt der Mäher den Einsatz in dieser Zone, setzt jedoch das Mähen der Kante auf der gesamten Rasenfläche fort.

Mit den Pfeiltasten können Sie zum Menü **P021** scrollen.

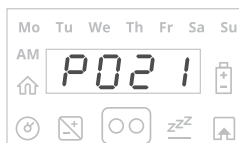
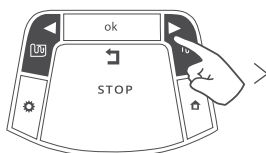

Drücken Sie **OK**.

Mit den Pfeiltasten können Sie zur gewünschten Zone scrollen:

- L1** – Hauptzone
- A1** – Nebenzone 1
- A2** – Nebenzone 2
- A3** – Nebenzone 3
- ALLE** – Gesamte Rasenfläche

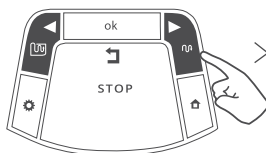

Drücken Sie für eine Auswahl auf **OK**

Schalten Sie zwischen AN/AUS um.

Drücken Sie zur Bestätigung **OK**.

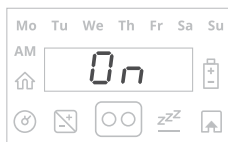
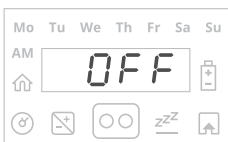

Wenn das Programm in einer bestimmten Zone auf Aus eingestellt ist, überspringt der Mäher den Einsatz in dieser Zone, setzt jedoch das Mähen der Kante auf der gesamten Rasenfläche fort.

4

Manuelle Bedienung

Manuelle Bedienung wird verwendet, wenn Sie einen Mähensatz unabhängig vom Mähzeitplan starten möchten.

Drücken Sie eine beliebige Taste zur Anzeige des Displays.

Falls der Akku voll aufgeladen ist, wird die Startzeit des nächsten Einsatzes > angezeigt, ansonsten werden das aktuelle Datum und die Uhrzeit angezeigt.

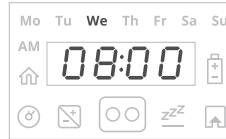

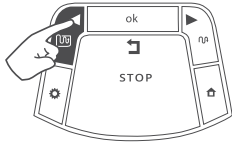
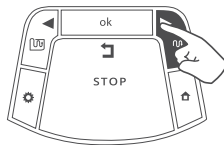
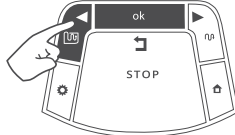
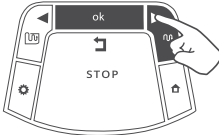
Betriebsmodus	Mähen mit Kante	Mähen ohne Kante
Kindersicherung ist Aus	Drücken Sie einmal die LINKS Pfeiltaste. 	Drücken Sie einmal die RECHTS Pfeiltaste. 
Kindersicherung ist An	Drücken Sie LINKS Pfeiltaste und dann OK. 	Drücken Sie die RECHTS Pfeiltaste und dann OK. 



TIPP

Falls eine Nebenzone definiert wurde, wird L1 (Hauptzone) angezeigt, sobald Sie den Betriebsmodus ausgewählt haben. Verwenden Sie die Pfeiltasten, um zu scrollen und die gewünschte Mähzone auszuwählen, und drücken Sie dann auf OK.

5 Funktionen - Kurzanleitung

Stellen Sie die Mähhöhe (15 bis 60 mm/0,6 bis 2,4 Zoll) über den Justierknopf für die Schnitthöhe des Mähers ein:

- Für eine größere Schnitthöhe drehen Sie im Uhrzeigersinn
- Für eine kleinere Schnitthöhe drehen Sie gegen den Uhrzeigersinn
- Die Schnitthöhe wird auf der Seite des Mähers angezeigt

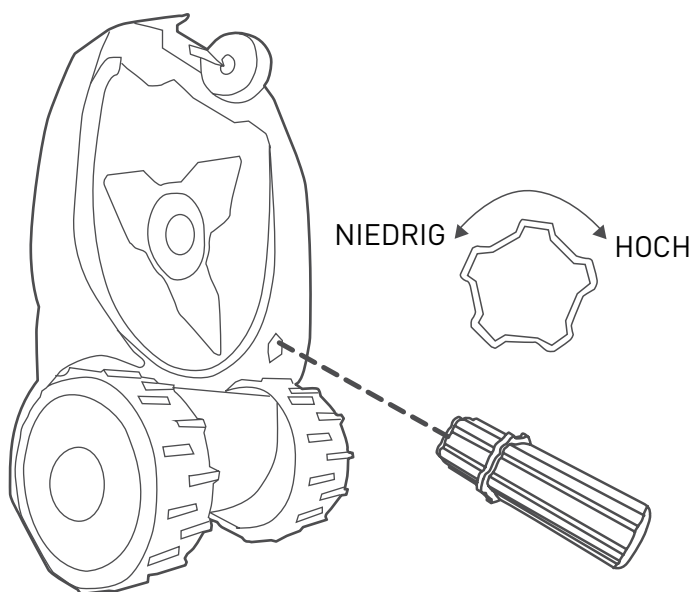

Kindersicherung

Wenn Sie verhindern möchten, dass Kinder versehentlich die Betriebsstasten Ihres Mähers drücken, nutzen Sie hierfür das Menü Kindersicherung An/Aus.

Halten Sie die Taste **Einstellungen** 3 Sekunden lang gedrückt. P001 wird angezeigt.

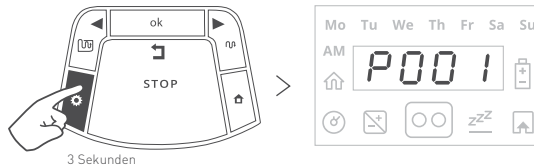

Mit den Pfeiltasten können Sie zum Menü **P010** scrollen.

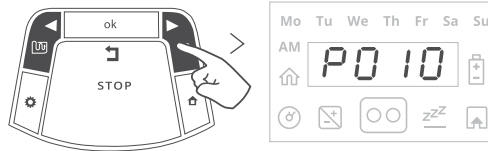

Drücken Sie **OK**.

Schalten Sie zwischen AN/AUS um.

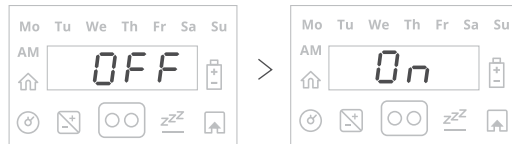

Drücken Sie zur Bestätigung OK.



TIPP

Falls die Kindersicherung aktiviert ist, müssen Sie für den Mähbetrieb zuerst einen der Betriebsknöpfe drücken und dann mit OK bestätigen.

Diebstahlschutz-Funktion

Die Diebstahlschutzfunktion meldet Alarm, falls der Mäher unbeabsichtigt aus dem vorgesehenen Bereich entnommen wird.

Der Diebstahlschutz ist standardmäßig deaktiviert. Um den Diebstahlschutz zum ersten Mal zu aktivieren:

Halten Sie die Taste **Einstellungen** 3 Sekunden lang gedrückt. P001 wird angezeigt.

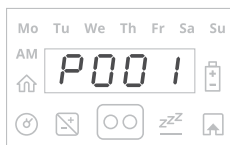
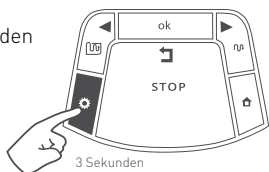

Mit den Pfeiltasten können Sie zum Menü **P011** scrollen.

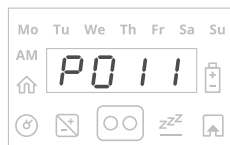
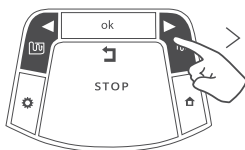

Drücken Sie **OK**.

Wählen Sie EIN.

Drücken Sie zur **Bestätigung OK**.

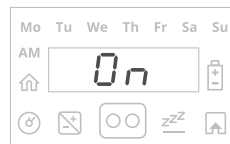
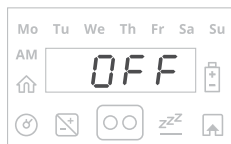

Geben Sie einen vierstelligen PIN-Code ein.

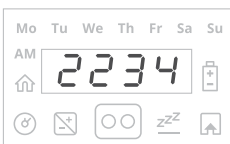
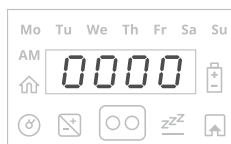



TIPP

- Wählen Sie eine Nummer, die Sie sich merken können. Notieren Sie diese Nummer in der dafür vorgesehenen Stelle am Ende dieses Handbuchs.
- Der Diebstahlschutz wird den Mäher automatisch sperren, sofern der Benutzer 30 Minuten untätig bleibt (keine Taste drückt oder es keine Verbindung zur mobilen App gibt).
- Wenn der Diebstahlschutz aktiviert ist, wird 0000 angezeigt. Geben Sie Ihren 4-stelligen Code ein, um den Diebstahlschutz zu deaktivieren.
- Falls der Code nicht eingegeben wird, wird die Meldung „Code“ angezeigt (Alarm wird bald aktiviert). Geben Sie den Code ein, sonst erklingt der Alarm.

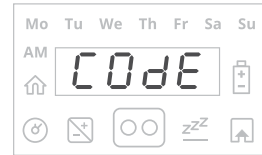

6 Regelmäßige Wartung



WARNUNG

Gefahr durch schwere Verletzung und Beschädigung!

Schalten Sie stets den Sicherheitsschalter aus, bevor Sie den Mäher anheben. Das Messer ist sehr scharf. Es kann tiefe Schnittwunden verursachen. Tragen Sie immer dicke Schutzhandschuhe, wenn Sie an den Messern oder in ihrer Nähe arbeiten. Verwenden Sie NIEMALS ein beschädigtes oder gebrochenes Messer. Schärfen Sie NIEMALS das Messer von Hand.

Einmal im Monat:

- Untersuchen Sie den Mäher an der Unterseite. Falls erforderlich, reinigen Sie den Mäher. Entfernen Sie festgeklebtes Gras vorsichtig (mit einem kleinen Stock oder ähnlich) von der Mähwerksabdeckung.
- Prüfen Sie den Begrenzungsdraht und setzen Sie weitere Rasennägel ein, sollte der Draht nicht fest im Boden verlegt sein. Justieren Sie den Draht bei Jahreszeitenwechseln entsprechend.
- Untersuchen Sie die Ladestation, befreien Sie sie von Schlamm und Verschmutzung, damit der Mäher korrekt andocken kann.



WICHTIG!

Spritzen Sie den Mäher NIEMALS mit Hochdruckwasser ab. Flüssigkeiten können einzelne Komponenten des Mähers beschädigen. Verwenden Sie ein feuchtes Tuch zum Reinigen der Oberfläche, nachdem Sie angesammeltes Gras entfernt haben.

Aufbewahrung im Winter

Der Mäher

- Laden Sie den Mäher in der Ladestation vollständig auf
- Schalten Sie ihn aus
- Reinigen Sie den Mäher und bewahren Sie ihn an einem trockenen Ort bei einer Temperatur von über 0°C auf.

Ladestation

- Die Ladestation muss im Winter nicht eingelagert werden. Sie kann im Winter auf dem Rasen verbleiben.
- Es wird empfohlen, das Netzteil im Winter vom Strom zu trennen.

Überwintern

- Für eine bessere Wartung und Pflege des Mähers wird empfohlen, ihn vor dem Überwintern zu einem zertifizierten Händler zu bringen.
- Die Winterwartung umfasst die Reinigung der Mäherteile und des Mähwerks, das Überprüfen auf abgenutzte Teile und deren Austausch (wie etwa Klingen, Räder und andere bewegliche Teile), das Testen der Mäherfunktionen und Sicherheitskomponenten, das Überprüfen des Akkus und das Laden der neuesten Version der Software, wenn möglich mit den neuesten Eigenschaften und Funktionen.

7

Fehlerbehebung

Angezeigte Meldung	Mögliche Ursache / Ereignis	Korrekturmaßnahme
STOP (Stecke fest)	Der Mäher steckt fest. Er kann nicht weiterfahren.	Überprüfen Sie den Boden auf Löcher oder Vertiefungen. Füllen Sie diese mit Erde auf.
		Prüfen Sie, ob der Begrenzungsdraht zu nahe an der Kante liegt. Verschieben Sie den Draht in Richtung der Innenseite des Rasens.
OUT (Verkreuzung außerhalb)	Das Begrenzungskabel liegt zu nahe an der Kante.	Verschieben Sie den Draht in Richtung der Innenseite des Rasens.
	Das Rasengefälle ist zu groß und führt dazu, dass der Mäher nach außen wegrutscht.	Achten Sie darauf, dass keine Bereiche mit zu großen Steigungen in der zu mähenden Fläche enthalten sind.
	Die Rasenkante ist zu uneben.	Füllen Sie Löcher und Spalten entlang der Kante mit Erde auf.
LOOP (Kein Drahtsignal)	Das Netzteil ist nicht angeschlossen oder es gibt einen temporären Stromausfall.	Stellen Sie sicher, dass das Netzteil an die Stromversorgung angeschlossen ist.
	Der Signalgenerator muss möglicherweise neu gestartet werden.	Trennen Sie das Netzteil von der Stromversorgung und stecken Sie es nach 10 Sekunden wieder ein.
	Warte auf das Begrenzungssignal.	Prüfen Sie alle Stromkabelanschlüsse. Der Mäher setzt den Einsatz automatisch fort.
	Das Begrenzungskabel ist abgeschnitten.	Prüfen Sie, ob es einen Bruch im Begrenzungsdraht gibt.
ELEC (Prüfe Leistung)	Es gibt einen temporären Stromausfall.	Prüfen Sie die Verbindung zwischen Stromversorgung und Netzteil.
	Das Netzteil ist nicht richtig eingesteckt worden.	Prüfen Sie, ob das Netzteil richtig eingesteckt wurde.
	Es wurde keine Ladequelle erkannt.	Reinigen Sie die Ladekontakte der Ladestation und prüfen Sie die Verbindung zwischen Ladestation und Netzteil.

Angezeigte Meldung	Mögliche Ursache / Ereignis	Korrekturmaßnahme
LOAD (Prüfe die Mähhöhe)	Das Mähsystem ist aufgrund einer zu hohen Rasenhöhe oder eines Hindernisses überlastet, das im Messer feststeckt.	Schalten Sie den Sicherheitsschalter aus und untersuchen Sie das Messer. Entfernen Sie Fremdkörper innerhalb des Mähdecks.
		Erhöhen Sie die Mähhöhe und schalten Sie den TurboModus an.
HrS (Inaktive Zeit reduzieren)	Zu viele inaktive Tage und/oder Stunden wurden für Ihre Rasenzone eingestellt.	Reduzieren Sie die Anzahl der inaktiven Tage und/oder Stunden.
	Die Mähfrequenz ist für die aktuelle Einstellung der inaktiven Zeit zu hoch.	Reduzieren Sie die Mähfrequenz. Siehe „Weisen Sie den Mäher an, wie oft gemäht werden soll“.
	Die Flächeneinstellung ist für die aktuelle Einstellung der inaktiven Zeit zu hoch.	Reduzieren Sie die Flächeneinstellung.
SEND (Einsatzdaten werden übermittelt)	Warten Sie, bis die Betriebsdaten über das GSM Module gesendet wurden.	Sie müssen nichts machen. Sobald die Betriebsdaten gesendet wurden, wird der Ladevorgang gestartet. Das kann einige Minuten dauern.
LIFT (Anheben erkannt)	Mäher vor dem Anheben ausschalten.	Es ist wichtig, den Systemschalter vor dem Anheben und dem Tragen des Rasenmähers auszuschalten.
OFF (Ausgeschaltet)	Der Mäher ist zum Laden verbunden, aber ausgeschaltet.	Schalten Sie den Systemschalter ein, um den Ladevorgang zu ermöglichen.
HEAT (Überhitzung)	Der Mähmotor ist schon zu lange überlastet.	Sie müssen nichts machen. Der Mäher setzt den Einsatz automatisch fort, sobald er abgekühlt ist.

Angezeigte Meldung	Mögliche Ursache / Ereignis	Korrekturmaßnahme
BASE (Dockingproblem)	Der Mäher hat mehrmals vergeblich versucht, in die Ladestation zu fahren.	Korrigieren Sie die Position der Ladestation. Reinigen Sie die Ladekontakte mit einer Bürste oder einem Tuch.
RAIN (Regen erkannt)	Der Einsatz wird aufgrund von Regen verzögert oder unterbrochen.	30 Minuten nachdem kein Regen mehr erkannt wird, nimmt der Mäher den Betrieb wieder auf.
CHAR (Geladen halten)	Geladen halten, falls nicht verwendet.	Es wird empfohlen, den Mäher jederzeit geladen zu halten.
CHLD (Kindersicherung)	Die Kindersicherung ist aktiviert.	Drücken Sie Mähen/Mähen-Kante + OK, um den Mäher in Betrieb zu nehmen.
E9 Siehe Fehlerbehandlungs-Handbuch	E 9 wird bei allen anderen Fehlermeldungen angezeigt, die nicht in der oberen Tabelle aufgelistet sind.	Drücken Sie auf die Rechts-Pfeiltaste für eine Anzeige der Nummer des Unterbrechungsgrundes und schlagen Sie diese in der nächsten Tabelle nach, um weitere Informationen über die Ursachen, Gründe und Maßnahmen zu erhalten.

8

Häufig gestellte Fragen



Mäher dockt nicht korrekt an und verpasst manchmal die Kontakte der Ladestation

Die Zufahrt zur Ladestation ist uneben. Füllen Sie den Boden etwas auf, um den Rasen um die Ladestation ebener zu machen und eine reibungslose Zufahrt zu ermöglichen. Stellen Sie sicher, dass der Begrenzungsdraht gerade ist und mittig, oder bei einer externen Installation um 4 bis 5 cm nach links zur Ladestation verschoben ist. Reinigen Sie das Vorderrad und prüfen Sie, ob es frei rotiert. Achten Sie darauf, dass Sie die Ladestation auf einer möglichst ebenen Fläche platzieren.



Der Regensensor funktioniert nicht mehr

Nach einem bestimmten Zeitraum im Freien können die Kontaktstifte des Regensensors korrodieren und damit gegenüber Regen weniger empfindlich werden. Entfernen Sie die Korrosion mit einem festen Tuch oder einem Scheuerschwämmchen von den Stiften.



Ungleichmäßiges Mähen

Minimieren Sie die inaktive Zeit für einen schnelleren Mähzyklus und ein gleichmäßiges Mähresultat. Falls Sie sich in einer Saison mit schnellem Wachstum befinden – reduzieren Sie die Zeit zwischen den Mähzyklen über die Einstellung **Mähumfang**. Erhöhen Sie die zugewiesene Mähdauer über die Einstellung **Mähzeiten**, um die Rasenbeschaffenheit zu wahren.



Der Mäher verlässt die Ladestation für einen langen Zeitraum nicht

Halten Sie die Taste „Home“ etwa 1 Sekunde gedrückt, während sich der Mäher in der Ladestation befindet. Der Ursachencode für Einsatzstörungen wird 3 Sekunden lang angezeigt. Weitere Informationen über den „Ursachencode für Einsatzstörungen“ erhalten Sie bei unserem Online-Help-Center.



Mäher arbeitet zu falschen Zeiten

Überprüfen Sie, dass die inaktive Zeit im Mäher richtig eingestellt ist. Die Einstellungen für Zeit und Datum müssen aktualisiert werden, sobald der Robomow eingeschaltet wird.

Kontakt



WWW.ROBOMOW.COM

MTD Products Aktiengesellschaft Industriestraße 23 • 66129 Saarbrücken • Germany



DOC7000G_DE

robomow.com  