

BRUKSANVISNING

RT



Original bruksanvisning

Sikkerhet først 

Installasjon 

Hurtigreferanse 

Sikkerhet først

VIKTIG!

LES DENNE BRUKSANVISNINGEN OG
SIKKERHETSVEILEDNINGEN NØYE FØR BRUK OPPBEVARES
FOR FRAMTIDIG REFERANSE

- 1 **Sikker driftspraksis**
- 2 **Symboldefinisjoner**
- 3 **Sikkerhetsegenskaper**

Vedlegg A – Instruksjoner for å ta ut batteriet

Dette produktet er en selvstyrende gressklipper, drevet av et oppladbart lithium-ionebatteri, og inkluderer en ladestasjon.

Klipperen vil på egen hånd forlate ladestasjonen, klippe plenen og returnere til ladestasjonen for lading.

En forhåndsinstallert kantledning koblet til ladestasjonen setter grenser ("en virtuell vegg") for klipperen. Den legges rundt plenens kanter og rundt objekter som klipperen skal unngå.

Klipperen beveger seg tilfeldig innenfor arbeidsområdet sitt, som definert av kantledningen.

Klipperen inneholder Bluetooth og GSM radiomoduler (på utvalgte modeller).



Ikke la barn bruke eller operere klipperen. Barn må holdes under oppsyn til enhver tid.

Denne veiledningen inneholder instruksjoner fra den opprinnelige produsenten i henhold til direktivene 2006/42/EF og 2014/53/EF. Den kan beskrive modeller, som ikke er tilgjengelige i ditt land.

Vennligst vær oppmerksom på terminologi når du bruker denne veiledningen.

For- og bakside av gressklipperen:

Fronten er motsatt side av den (røde) STOPP-knappen. Det er i gressklipperens kjøreretning og hvor passive hjul er plassert.

Baksiden er hvor den (røde) STOPP-knappen og trekkhjulene er plassert.

Du kan bestemme venstre og høyre retning hvis du står bak gressklipperens bakside og ser på forsiden.

Retningslinjer for sikkerhet



FARE

Beskriver situasjoner, som kan føre til død eller alvorlig skade, hvis man ikke unngår faren.



ADVARSEL

Beskriver situasjoner, som kan føre til død eller alvorlig skade, hvis man ikke unngår faren.



FORSIKTIG!

Beskriver situasjoner, som kan føre til mindre eller middels skade, eller skade på eiendom og/eller produkt, hvis man ikke unngår faren.



Gir informasjon om riktig bruk av produktet og hvordan man unngår mulige funksjonsfeil.

Viktig sikkerhetsinformasjon



ADVARSEL

Det er ditt ansvar til å:

- Begrense bruken av denne gressklipperen til personer som har lest, forstått og følger advarslene og instruksjonene i denne anvisningen og på gressklipperen.
- Informer dine naboer om at du har en roborklipper i drift, og at de kan bli skadet hvis de kommer på plenen din under drift.



FARE

Koble strømforsyningen alltid til et innendørs strømuttak, værbeskyttet forsyningskrets beskyttet av en jordstrømsenhet (RCD) med en utløserstrøm på ikke mer enn 30 mA. Følg lokale instruksjoner for elektrisk installasjon.



ADVARSEL

Vent til knivene slutter å rotere fullstendig før du løfter eller vipper klipperen eller nærmer deg knivene.



FARE

Strømledningen må ikke skiftes ut! Hvis ledningen er skadet, må hele strømforsyningen skiftes ut. Koble ikke til en skadet strømledning til enheten, eller ta på en slik strømledning, da dette kan føre til elektrisk støt.

Hold alle strømledninger borte fra undersiden av gressklipperen for å forhindre skader.



FORSIKTIG!

Ved fare for lyn kobler du kantledningen fra ladestasjonen og kobler strømforsyningen fra stikkkontakten.

Sikker driftspraksis

A. Generell informasjon

1. Les, forstå og følg alle instruksjoner på gressklipperen og i veiledningen før du forsøker å sette sammen og bruke maskinen. Oppbevar denne bruksanvisningen på et trygt sted for fremtiden, for regelmessig referanse og bestilling av reservedeler.
2. Gjør deg kjent med alle knapper og deres riktige drift.
3. Informer dine naboer om at du har en robotklipper i drift, og at de kan bli skadet hvis de kommer på plenen din når denne er i funksjon.
4. Hvis plenen din er åpen mot gaten og/eller dine naboer, må du være til stede når klipperen er i drift for å hindre at andre kommer inn på plenen. Alternativt må du beskytte plenen din med et gjerde slik at andre ikke får tilgang til klipperen under drift.
5. La aldri barn under 14 år bruke gressklipperen ved bruk av fjernkontrollappen. Barn på 14 år og over bør lese og forstå instruksjonene og sikker betjeningspraksis i denne anvisningen og på gressklipperen og skal få opplæring og overvåking av en voksen person.
6. La aldri barn, personer med nedsatte fysiske, sensoriske eller mentale evner, eller personer som ikke er kjent med disse instruksjoner bruke gressklipperen.
7. Hvis det oppstår situasjoner som ikke er dekket av denne bruksanvisningen, må du utøve forsiktighet og godt skjønn. Ta kontakt med din kundeservicerepresentant for hjelp.
8. Gressklipperen er nøyaktig elektrisk utstyr, ikke et leketøy. Derfor må du utøve ekstrem forsiktighet til enhver tid. Denne gressklipperen er utviklet for å fullføre en oppgave: klippe gress. Ikke bruk det til noe annet formål.

B. Forberedelser før drift



FØR FØRSTE GANGS BRUK SØRG FOR AT PRODUKTET ER BLITT LADET KONTINUERLIG I 48 TIMER.

1. Sørg for korrekt montering av kantledningen i henhold til instruksjonene i Komme i gang-guiden.
2. Inspiser grundig området der gressklipperen brukes. Fjern alle steiner, pinner, ledninger, bein, leker og andre fremmedlegemer, som kan skade kniven eller bli plukket opp og kastet av kniven. Kastede gjenstander kan forårsake alvorlig personskade.
3. Hold tilskuere, barn og kjæledyr inne mens gressklipperen er i drift. Stopp gressklipperen hvis noen kommer inn i klippeområdet.
4. Når det er fare for tordenvær, hold gressklipperen i et beskyttet område og koble fra strømforsyningen.

C. Bruk



ADVARSEL

Ikke la gressklipperen være i drift uten tilsyn hvis du vet at husdyr, barn eller andre mennesker kan oppholde seg i nærheten.

1. Din robotklipper er et farlig elektrisk verktøy. Vær forsiktig under bruk og følg alle sikkerhetsregler og advarsler.
2. I tilfelle ulykke eller funksjonsfeil under drift, trykk umiddelbart på den røde STOPP-knappen.
3. Ikke bruk klipperen hvis noen sikkerhetsfunksjoner eller deler er skadet, slitte eller ubrukelige.
4. Slå alltid av gressklipperen ved å fjerne deaktiveringsenheten før du løfter enheten eller fjerner blokkering av klippekniven(ene) og/eller drivhjulene, eller foretar noen justeringer. Aktivering av deaktiveringsenheten slår av strømmen til drivhjul og kniv.
5. Løft aldri eller bær gressklipperen mens hjulene svinger eller kniven beveger seg. Rør ikke knivbladet før roteringen har stanset helt.
6. Ikke bruk klipperen for noen andre formål enn å klippe gress.
7. Forsøk aldri å omgå en sikkerhetsinnretning eller fjerne en beskyttelse eller deksel. Dette kan føre til personskade ved kontakt med den roterende kniven. Sensorene er sikkerhetsinnretninger.
8. Kniven fortsetter å rotere i opptil to (2) sekunder etter at sikkerhetssensoren blir utløst eller man trykker på den røde STOPP-knappen. Plasser aldri noen kroppsdeler under knivområde til du er sikker på at kniven har stoppet å rotere.
9. Hvis gressklipperen starter å vibrere unormalt, stopp motoren og sjekk umiddelbart for årsaken. Vibrasjon er et varsel om et problem.
10. Bruk alltid vernebriller under fjernstyrt drift og når du utfører justeringer eller reparasjoner for å beskytte dine øyne. Kastede gjenstander, som rikosjetterer kan forårsake alvorlige øyeskader.
11. Bruk aldri gressklipperen med en skadet sikkerhetsanordning, beskyttelse eller deksel. Unnlattelse av å følge denne advarselen kan føre til personskade.
12. Ikke plasser hender eller føtter i nærheten av roterende deler eller under klippeaggregatet. Kontakt med kniven (kniver) kan forårsake amputasjon av hender og føtter.
13. Se etter hull, hjulspor, ujevnheter, steiner eller andre skjulte gjenstander. Ujevnt terreng eller skjulte gjenstander kan forårsake en ulykke. Høyt gress kan skjule hindringer.
14. Gressklipperen er konstruert for å klippe normalt gress med en høyde på ikke mer enn 6 tommer (15 cm). Ikke forsøk å klippe gjennom uvanlig høyt gress (dvs. beitemark).
15. Ikke bruk klipperen uten at dekseldøren er lukket.

16. Angi det ukentlige programmet til tider når det ikke er sannsynlig at noen oppholder seg på gresset. For å planlegge egnede driftstimer, følg engangs oppsettprosedyren via mobilappen.
17. Koble ikke til en skadet strømledning til enheten, eller ta på en skadet strømledning før maskinen er frakoblet fra strømforsyningen, da dette kan føre til elektrisk støt.
18. Hold alle strømledninger borte fra undersiden av gressklipperen for å forhindre skader. En skadet strømledning kan gi elektrisk støt. Koble strømledningen fra strømnettet hvis ledningen er skadet eller viklet inn.
IKKE TA PÅ LEDNINGEN FØR FRAKOBLING AV FORSYNINGEN.
Hvis strømforsyningen er installert utenførs må du ikke bruke den eller koble den fra når temperaturen faller under 0°C eller stiger over 40°C for å unngå branntilløp.
19. Styr klipperen manuelt kun hvis den er innenfor synsomsråde. Hold deg innenfor 6 meter fra gressklipperen når du bruker den manuelt.
20. Ikke strekk deg for langt. Hold balansen hele tiden og vær stødig i hellinger. Du må alltid gå, og ikke løpe mens du bruker maskinen.

D. Barn

1. For å unngå tragiske ulykker må du alltid sikre at det ikke befinner seg noen barn på plenen. Barn blir ofte tiltrukket av gressklipperen og klippeaktiviteten. De forstår ikke farene. Anta aldri at barn forblir der du sist så dem. Anta aldri at barn holder seg på trygg avstand fra gressklipperen når den er i drift.
2. Hold tilstedeværende, barn og kjæledyr inne mens gressklipperen er i drift og under en vaktsum oppsyn av en ansvarlig voksen. Stopp gressklipperen hvis noen kommer inn på området.
3. Vær oppmerksom og slå av gressklipperen hvis et barn eller en tilskuer kommer inn i området.
4. Ikke la barn kjøre på gressklipperen. Dette er ikke et leketøy.
5. La aldri barn leke på plenen mens gressklipperen er i funksjon. Lær barna dine at gressklipperen er farlig og at de må holde seg unna den.
6. La aldri barn under 14 år bruke gressklipperen ved bruk av fjernkontrollappen. Barn på 14 år og over bør lese og forstå instruksjonene og sikker betjeningspraksis i denne anvisningen og på gressklipperen og skal få opplæring og overvåking av en voksen person.

E. Transport

Før flytting eller transportering av gressklipperen, følg trinnene nedenfor:

1. Trykk på eller dra i den røde STOPP-knappen for å stoppe gressklipperen.
2. Du kan bruke fjernkontroll (gjennom mobilappen) til å kjøre klipperen fra et sted til et annet.
3. Hvis du velger å bære din gressklipper:
 - Slå av gressklipperen ved å trykke på "AV"-knappen. Løft gressklipperen ved å bruke bærehåndtak.
4. Bær alltid med kniver vendt bort fra deg. Vær forsiktig for å unngå kontakt med den skarpe kniveggen når du løfter eller bærer gressklipperen.

F. Fjernstyrt drift

1. Se den separate bruksanvisningen som fulgte med den nedlastbare appen. Følg alle aktuelle advarsler og instruksjoner.
2. Bruk alltid gressklipperen i henhold til appens instruksjoner mens du står borte fra gressklipperen.
3. Hold en trygg avstand mellom deg og gressklipperen når den er i drift. Stopp alltid driften av gressklipperen før du nærmer deg det av en eller annen grunn.
4. Vær ytterst forsiktig når du styrer gressklipperen mot deg selv.
5. Bruk fjernstyring av gressklipperen kun i dagslys eller i god kunstig belysning, og unngå drift på vått gress.
6. Fjernstyr aldri gressklipperen barbeint, i sandaler, glatte eller lette (f. eks. seilduk) sko. Bruk alltid solid fotteøy og lange bukser samt pass på at du har godt fotfeste i skråninger.

G. Batterier

1. Bruk kun originale batterier levert av produsenten. Batterinumre er spesifisert i heftet 'Tilleggsinformasjon'.
2. Ikke åpne, slipp eller ødelegg den forseglede batteripakken. Ikke bruk et batteri hvis det har synlige feil eller deformasjoner, hvis det er ødelagt eller sprukket.
3. IKKE FORSØK Å REPARERE ELLER MODIFISERE BATTERIER! Reparasjonsforsøk kan føre til alvorlig personskade på grunn av eksplosjon eller elektrisk støt. Hvis det oppstår en lekkasje, er frigitte elektrolytter etsende og giftige.
4. Ikke forsøk å fjerne eller ødelegge hvilken som helst av batterikomponentene.
5. Batteripakken inneholder elektrolytter. Dersom elektrolytter lekker fra batteripakken, bør følgende tiltak iverksettes:
 - Hudkontakt: Vask kontaktområdene øyeblikkelig med vann og såpe.
 - Øyekontakt: Skyll øynene umiddelbart rikelig med rent vann i minst 15 minutter. Ikke gni.
 - Oppsøk medisinsk behandling.
6. Ikke kast batteripakken i ild. Cellen kan eksplodere.
7. Batteriet er beregnet for å bli ladet når det er inni gressklipperen og riktig koblet til gressklipperen. Bruk alltid riktig strømforsyning som følger med gressklipperen. Uriktig bruk kan føre til elektrisk støt, overoppheting eller brann.
8. Ikke bruk batteriet for noen andre formål enn å drive den aktuelle robotgressklipperen. Det er ekstremt farlig å bruke batteriet til å tilføre strøm til et annet produkt.
9. Følg forskriftsmessige lover og forskrifter for batterier for å beskytte miljøet. Se avsnittet "Avhending av oppladbart batteri" i denne brukerveiledningen for ytterligere informasjon.
10. Når du skifter ut batteri, sørg for at du setter inn batterikoblingen riktig. Hvis du reverserer batteriets polaritet, kan det føre til skade på batteri og klipper.

H. Drift på skråninger

1. Alle skråninger krever ekstra oppmerksomhet. Hvis du føler at klipperen ikke kan opprettholde trekraft på skråningen, er skråningen for bratt til å klippes. Vått gress reduserer trekraft og kan føre til at gressklipperen mister grepet, og glir i skråningen. Dette kan føre til alvorlig person- eller materiell skade.
2. For din sikkerhet mål enhver skråning før bruk av gressklipperen på det skrånende området. Bruk et apparat for måling av skråninger før du setter opp klippeområder eller bruker denne gressklipperen på et skrånende eller kupert område Smarttelefonapper kan også brukes for å måle skråninger. Hvis skråningen i omkretsen er større enn 17 grader (30%), kan RT-modellen skli ut av klippeområdet.
3. Ikke klipp på skråninger på mer enn 17 grader (30%).
4. Ikke bruk gressklipperen under noen forhold hvor trekraft eller stabilitet er tvilsomme. Alltid vær sikker på klippeflaten. Vipping eller velting kan forårsake alvorlige person- eller materielle skader.
5. Hold deg minst 4 fot (1,2 meter) unna fra avløp, grøfter, forankringer eller vannkanter for å sikre at gressklipperen ikke glir ut av klippeområdet. Dette kan skade gressklipperen eller forårsake alvorlig skade.

I. Vedlikeholds- og spesielle instruksjoner

1. Hold gressklipperen i god arbeidsstand. Skift ut utslitte, sakkede eller ødelagte deler. Produsentens delnumre til batterier, kniver og strømforsyninger er spesifisert i heftet 'Tilleggsinformasjon'.
2. For å unngå alvorlige skader ikke modifierer gressklipperen på noen måte.
3. Klippeknivene er skarpe. Pakk inn kniven eller bruk hansker, og vær ekstra forsiktig når du skifter kniven.
4. Slå alltid av gressklipperen ved å fjerne deaktiveringsenheten før du foretar vedlikehold eller fjerner blokkering av klippekniv(e) og/eller drivhjulene eller før inspeksjon av gressklipperen. Forsøk aldri å reparere eller justere klipperen mens den klipper. Før rengjøring, reparasjon eller inspeksjon sørg for at kniven og alle bevegelige deler har stoppet.
5. Kniven bør stoppe fullstendig innen to (2) sekunder etter å ha trykket på den røde STOPP-knappen. Hvis du ikke hører at kniven stopper innen to (2) sekunder, skal gressklipperen din vedlikeholdes profesjonelt hos en autorisert forhandler før du bruker den igjen.
6. Bruk aldri en høytrykksspyler eller slange for å rengjøre gressklipperen. Vann kan skade komponenter og den programmerbare styringsenheten. Tørk av skjermen med en fuktig klut.
7. Inspiser kniven for skader (f.eks. stor slitasje, er bøyd eller sprukket). Skift ut kniven kun med en kniv fra den opprinnelige produsenten (O.E.M.). Kniver fra andre produsenter enn O.E.M. passer ikke ordentlig og kan eventuelt være utrygge.
8. Bruken av reservedeler, som ikke oppfyller originale utstyrsspesifikasjoner kan føre til feil ytelse og kompromittere sikkerhet.
9. Etter å ha slått en fremmed gjenstand, eller blitt hengt opp, stopp klipperen. Inspiser gressklipperen grundig på utkikk etter skader. Reparer skaden før oppstart og drift.

10. For områder, som er i nærheten av en lekeplass for barn, vannforekomster, avganger eller offentlige veier suppler omkretsledningen med en stiv (tre/stein) avgrensningskant som er minst 6" (15 cm) høy, noe som vil hindre gressklipperen til å forlate klippeområdet.
11. Hvis gressklipperen din er installert og betjenes i en åpen hage eller på et offentlig sted, må du plassere advarselsskilt rundt klippearealene som viser følgende informasjon: "Automatisk gressklipper! Hold deg unna fra maskinen! Overvåk barna!"
12. Rengjør eller skift ut sikkerhets- og instruksjonsetiketter, om nødvendig.

J. Vinterlagring

Klipperen

Lad klipperen helt opp i klipperens ladestasjon. Slå av klipperen Vask klipperen og lagre den i et tørt inneklima med temperaturer over 0°C.

Ladestasjon

Ingen spesielle instruksjoner for vinterlagring er nødvendige for basestasjonen. Den kan bli stående på plenen i løpet av vinteren.

Det anbefales å koble strømforsyningen fra stikkkontakten under vinterlagringsperioden.

Årlig service









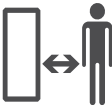

For bedre vedlikehold og for å holde klipperen din i god stand, anbefales det å ta den til en sertifisert forhandler for service før eller etter vinterlagring.

Årlig service kan variere mellom forskjellige tjenesteleverandører og vil omfatte alle eller noen av følgende: rengjøring av klipperens deler og klippeaggreat, sjekk etter slitte deler (slik som knivblad, hjul og andre bevegelige deler), og bytting om nødvendig, teste klipperens funksjoner og sikkerhetskomponenter, sjekke batteriet og laste opp den siste programvareversjonen som kan inneholde nye funksjoner.

k. Slutten på produktets levetid

1. Klipperen og dens tilbehør bør avhendes forsvarlig på slutten av dens nyttige levetid for å hindre at elektrisk og elektronisk avfall ender opp på fyllsteder, og for å beskytte og forbedre miljøkvalitet. Ta kontakt med ditt lokale avfallshåndteringsanlegg eller kommune angående avhendingslover. Mange kommuner tilbyr spesielle avfallssteder for avhending av batterier og elektronisk utstyr.
2. Ikke kast batteripakken eller gressklipperen i usortert kommunalt/husholdningsavfall.
3. Ikke kast batteripakken i ild.
4. Se lokale og statlige forskrifter for spesielle lover og krav til avhending eller gjenvinning. Se slutten av hurtigguide-delen for instruksjoner om avhending.
5. Gressklipperen må kobles fra ladestasjonen når batteriet skal tas ut.
6. Batteriet må tas ut av enheten før den avhendes. Følg instruksjonene i Vedlegg A for å ta ut batteriet;
7. Batteriet må kastes på en sikker måte.

Symboldefinisjoner

Symbol	Beskrivelse
	ADVARSEL – LES BRUKSANVISNING(ER) Les, forstå og følg alle sikkerhetsregler og instruksjoner i anvisning(er) og på gressklipperen før du forsøker å bruke denne gressklipperen. Manglende overholdelse av denne informasjonen kan føre til personskade eller død. Oppbevar denne bruksanvisningen på et trygt sted for fremtiden, og for regelmessig referanse.
	FARE – UNNGÅ AMPUTASJONSSKADER Ikke legg hender eller føtter nær eller under klippeaggregatet. Kontakt med kniven kan forårsake amputasjon av hender og føtter.
	ADVARSEL – UNNGÅ KRASJ/KNIVSKADE. HOLD TRYGG AVSTAND FRA MASKINEN NÅR DEN ER I DRIFT. Ikke klipp når barn eller andre er i nærheten. For å unngå knivkontakt eller skader fra kastede gjenstander, hold andre borte fra gressklipperen mens den er i drift. Hold tilskuere, barn og kjæledyr inne mens gressklipperen er i drift. Stopp gressklipperen hvis noen kommer inn på området.
	ADVARSEL – UNNGÅ SKADER FRA KASTEDE GJENSTANDER Hold tilskuere minst på 15' (5 meters) avstand fra gressklipperen under drift. Fjern alle steiner, pinner, ledninger, bein, leker og andre fremmedlegemer, som kan bli plukket opp og kastet av kniven (kniver). Ikke bruk gressklipperen uten at dekseldøren eller sikkerhetsinnretningene er på korrekt plass og fungerende.
	ADVARSEL – UNNGÅ KRASJ/KNIVSKADE Ikke la barn kjøre på gressklipperen. Dette er ikke et leketøy.
 	ADVARSEL Slå av gressklipperen før du forsøker å foreta service på den.
	ADVARSEL Fjern deaktiveringsenheten før du utfører arbeid hos maskinen eller løfter gressklipperen.
	ADVARSEL – BARE BRUK ORIGINAL STRØMFORSYNING Ikke endre strømforsyningstilkoblingen! Bare bruk den originale strømforsyningen, som er levert av produsenten sammen med gressklipperen eller som reservedel. Det riktige reservedelnummeret er oppgitt på produktet, på etiketten. En uoriginal strømforsyning kan føre til brann og skade på ladestasjonen og gressklipperen.
	Bruk aldri en høytrykksspyler eller slange for å rengjøre gressklipperen. Vann kan skade komponenter og den programmerbare styringsenheten. Tørk av skjermen med en fuktig klut.

Sikkerhetsegenskaper



ADVARSEL

Gressklipperen er utstyrt med en rekke innebygde sikkerhetsfunksjoner. Imidlertid er klipperen et farlig verktøy med skarpe blader, noe som kan føre til alvorlige skader for alle som kommer i kontakt med disse.

Det er strengt forbudt å la barn leke på plenen mens gressklipperen er i funksjon.

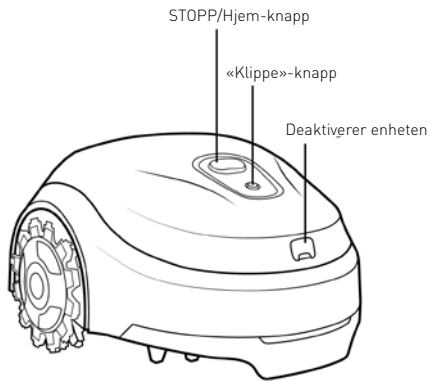

A. Barnesikring

Barnesikringen hindrer utilsiktet bruk av klipperen ved et utilsiktet knappetrykk. Klipperen kan kun startes ved at man trykker på to knapper i riktig rekkefølge. Du må aktivere barnesikringen hvis barn under 6 år kan komme i kontakt med klipperen.

B. Tyverisikring (kodebeskyttet deaktiveringsinnretning)

Tyverisikringsinnretningens funksjon vil hindre andre fra å bruke eller kjøre klipperen med mindre de har en gyldig kode som kan tastes inn. Du vil bli bedt om å taste inn en firesifret kode du selv har valgt og som du kan bruke som din personlige sikkerhetskode (for RT modeller er den tilgjengelig kun ved bruk av mobilappen). Det er sterkt anbefalt å aktivere denne funksjonen for å hindre drift av klipperen av barn eller personer som ikke er kjent med klipperen eller ikke har lov til å bruke den.

C. Løftesensor

Hvis klipperen løftes manuelt fra bakken, vil klipperen og rotasjonen av kniven stoppe i løpet av to (2) sekunder.

D. Vippesensor

Hvis klipperen vippes opp mot en vertikal stilling, vil gressklipperen og rotasjon av kniven stoppe innen to (2) sekunder.

E. Hindringssensor

Gressklipperen din registrerer hindringer under bruk. Hvis klipperen treffer på en forhindring, vil den stoppe bevegelsen i den retningen, snu, og gressklipperen og knivrotasjonen stopper innen to (2) sekunder.

F. Hurtigstopp-knapp

Ved å trykke ned den røde STOPP-knappen når som helst mens gressklipperen er i drift, stopper gressklipperen og kniven innen to (2) sekunder.

G. Fjernbar deaktiveringsenhet

Det å trekke ut deaktiveringsenheten vil forebygge enhver ytterligere drift av gressklipperen. Du må trekke ut deaktiveringsenheten før du løfter gressklipperen og før alt servicearbeid.

H. Ladestasjon/kantbryter og kantledning

Klipperen fungerer ikke uten at en kantledning er installert og aktivert gjennom ladestasjonen/kantsenderen. Hvis kantsenderens signal er skrudd av vil klipperen slutte å fungere.

Vedlegg A – Instruksjoner for å ta ut batteriet

RT-modeller

1. Fjern deaktiveringsenheten.
2. Slå av klipperen ved å holde inne Mow-knappen i 2 sekunder
3. Juster klippeflaten til den laveste stillingen.
4. Bruk arbeidshansker.
5. Sett roboten opp-ned og dekk bladet med RoboTool.
6. Løft opp klippeplaten og plasser et avstandsstykke under
7. Benytt en stjernetrekker for å skru ut de to skruene som holder dekselet.
8. Sett roboten på hjulene og ta av dekselet.
9. Koble batteriet fra strømforsyningen og ta ut batteriet ved å trykke på klemmene.

**La oss
komme i
gang.
Gleder meg
til å klippe
plenen din.**



Installasjon

Gratulerer med kjøpet av din nye klipper!

Din nye klipper beveger seg tilfeldig innenfor arbeidsområdet sitt, som definert av kantledningen. De tilfeldige bevegelsene gir et perfekt kutt og sikrer full dekning av plenen.

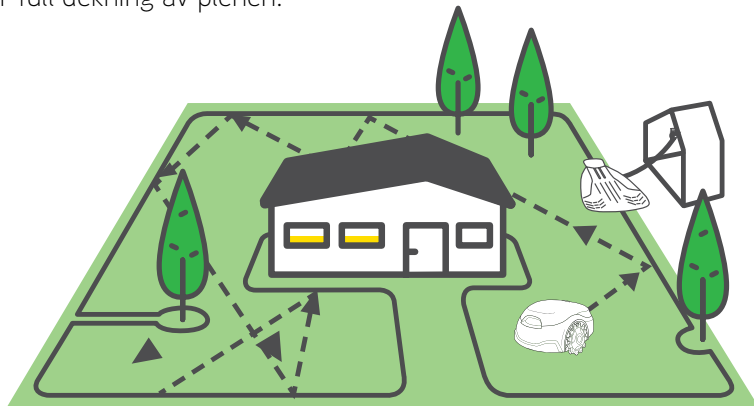

Ved slutten av hver klipperunde vil klipperen din følge kantledningen og automatisk returnere til ladestasjonen for lading.

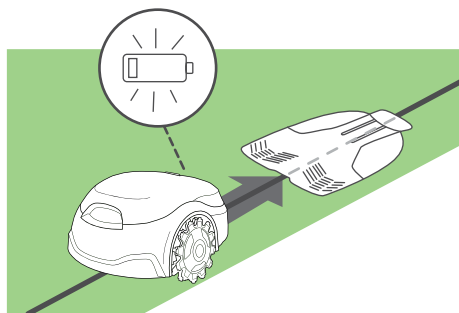

Etter en rask og enkel installasjon vil du være klar til å nyte fritiden mens din nye venn tar seg av plenen din.

For enklere installasjon

Vi anbefaler at du klipper plenen med en tradsjonell gressklipper mindt en siste gang og vanner kantene av plenen 24 timer før du installerer kantledningen.

Så hvor er vi på vei?

Riktig installasjon av din klipper vil sikre maksimale resultater. Dette er det som skal til for å forberede den til å gjøre en perfekt jobb for deg.

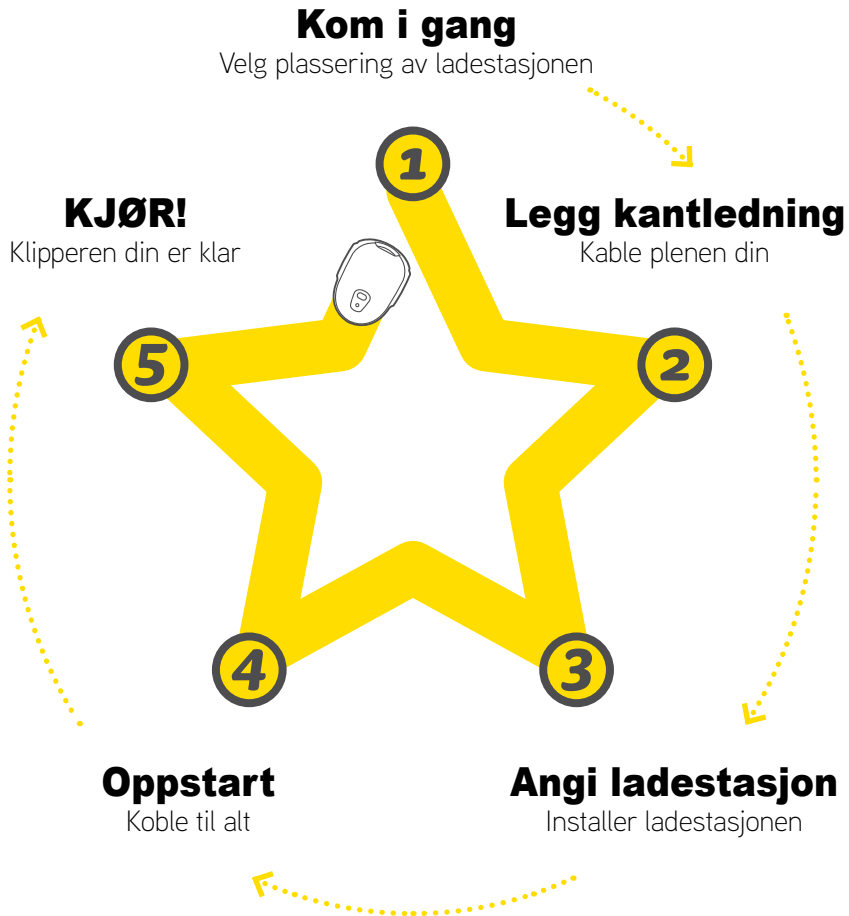

Dette er eskens innhold

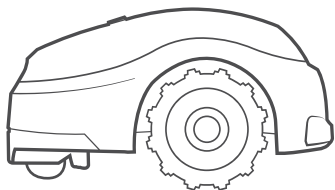

Produktet

Din nye robotklipper

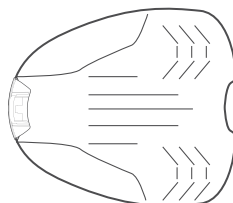

Ladestasjon

Dette er hvor klipperen lader seg selv.

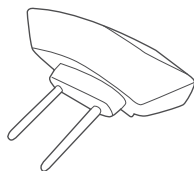

Ladestasjonens adapter

Genererer kantledningsignal

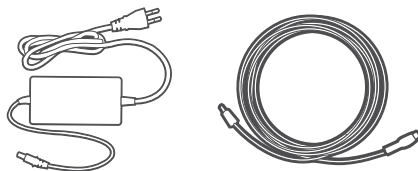

Strømforsyning + 10 m skjøteledning

Med 10 m skjøteledning

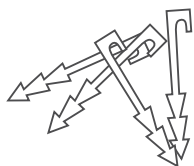

Ledningsplugger*

For å feste ledningen til bakken
(* Følger ikke med Pro-modeller)

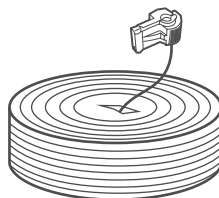

Kantledning med tomtekontakt*

Markerer arbeidsområdet for din klipper
(* Følger ikke med Pro-modeller)

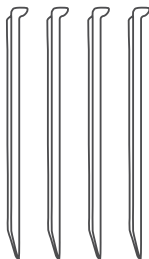

Ladestasjonens påler (x4)

For å feste ladestasjonen til bakken



Skjøtehytter

For skjøting av kantledningen i tilfelle brudd

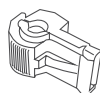

Tomtekontakter

For å koble kantledningen til ladestasjonen



Startveiledning
+
Sikkerhetsanvisning

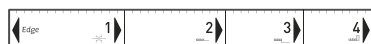

RoboLinjal

For oppmåling av kantledningens avstand fra plenens kant

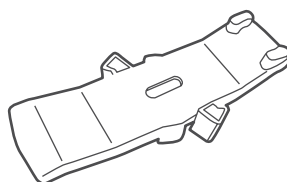

RoboTool

For knivbytte og vedlikehold. **VIKTIG!** Ta vare på dette verktøyet for fremtidig bruk.

Klar? La oss begynne ...

1 Kom i gang

Valg av plassering av ladestasjon

Ladestasjonen er der hvor klipperen din lades opp, og hvor kantledningen starter og slutter.

Følg disse enkle retningslinjene for å finne et passende sted for ladestasjonen

Regel #1:

Opptil 10 m unna en stikkontakt

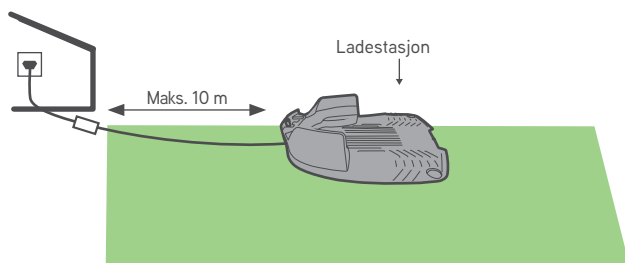

For riktig lading og bedre levetid på batteriet, anbefales det å plassere ladestasjonen på et sted som er skyggelagt mesteparten av dagen

Regel #2:

Minst 1 meter / 3,3 fot rett ledning før, etter og ved siden av ladestasjonen for å tillate jevn dokking

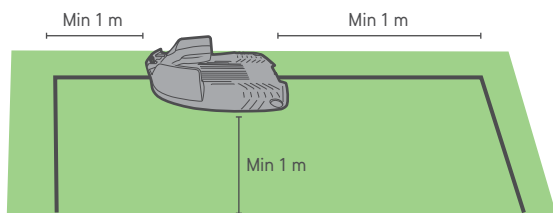

Regel #3:

Jevn og flat (opptil +/- 5 % skråning)

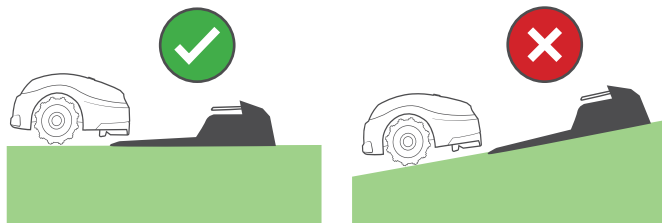

Regel #4:

Minst 1 meter / 3,3 fot unna sprinklerhode for å unngå å treffe direkte på klipperen og for å hindre skade på klipperens interne komponenter

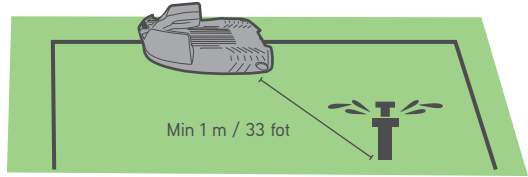

Påse riktig retning av ladestasjonen i henhold til plenkanten

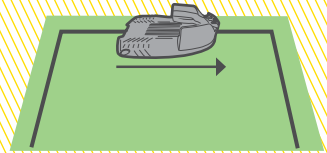
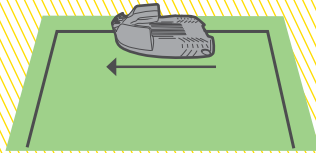

Ladestasjonen installeres senere, etter at kantledningen er på plass.

**** Se ytterlige installasjonsvalg i vedlegg A ****

2 Legg kantledning

Legg kantledningen ("virtuell grense"), som definerer klipperens arbeidsområde.



- Hold klipperens emballasje for hånden.
- Før du starter å koble til, må du klippe plenen med en vanlig gressklipper til 3-4 cm høyde.
- Hvis jorden er tørr og hard, vann klippeområdet for å gjøre det lettere å kjøre ledningspinnene.



DETTE
TRENGER DU



Hammer



Kombinasjonstang



Avbitertang

A. Bli kjent med ledningsavstander

Bruk RoboLinjalen for å bestemme en avstand som du bør holde mellom kantledningen og plenums kant.



Hvis kanten er relativt flat, legg ut ledningen med avstand **2** på RoboLinjalen.

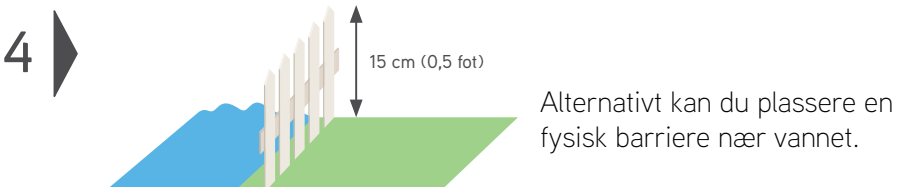
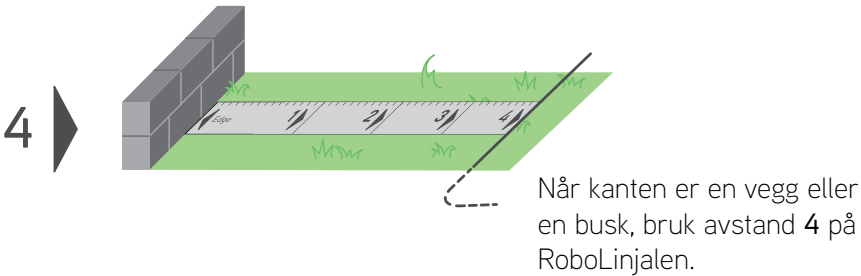
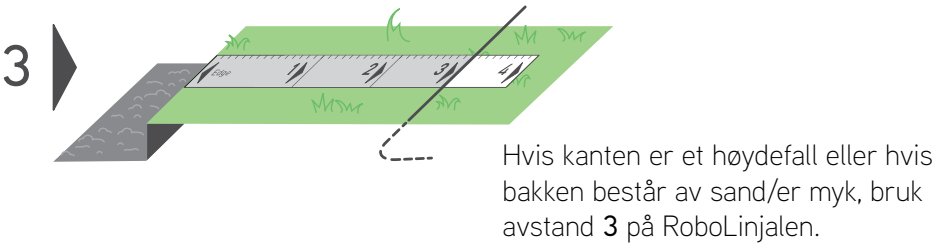
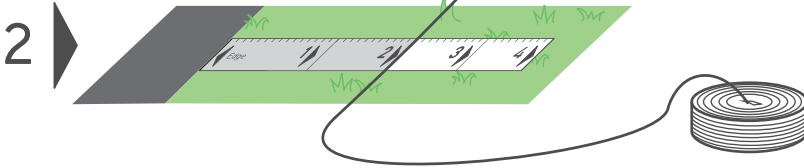

B. Lag en god start

- Trekk ut ledningsenden merket "A" fra kantledningssnellen
- La det være igjen en hale på omtrent 30 cm / 12 tommer

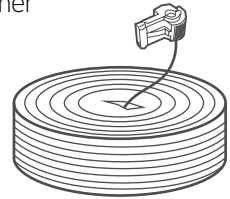

- Når en hale er laget fester du den til bakken der du akter å montere ladestasjonen. Mål riktig RoboLinjal-avstand fra kanten:

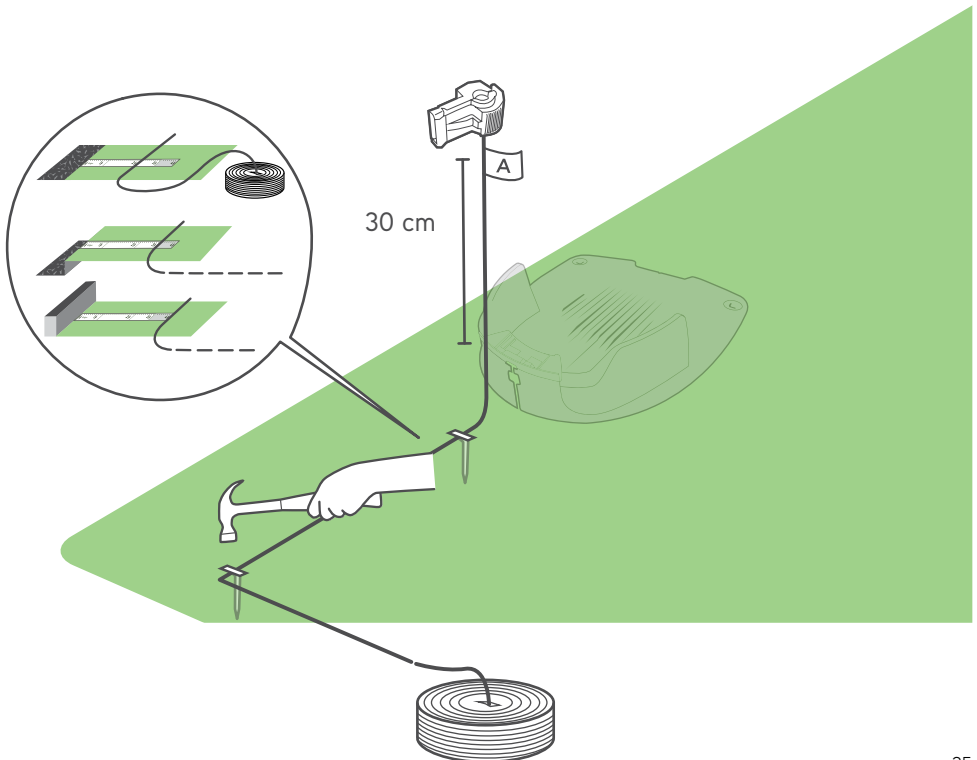



BAKKER

Skråninger langs kanten

For å sikre at klipperen din ikke glir av plenen, spesielt når gresset er vått, må kantledningen utelukke skråninger langs kanten av plenen som har en helling på mer enn 10 % – det er 10 cm stigning per 1 m [4 tommer stigning per 3 fot].

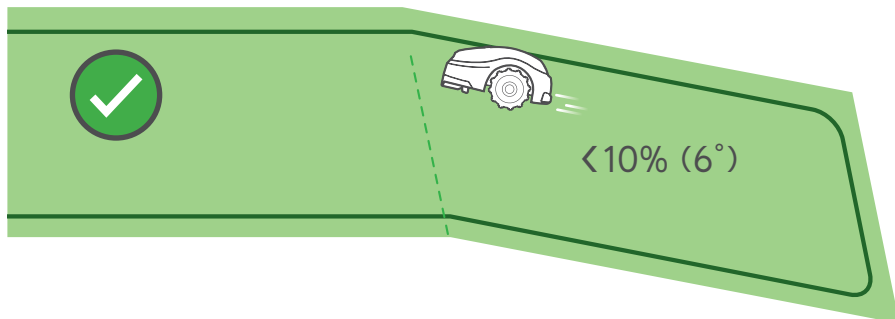

10% =

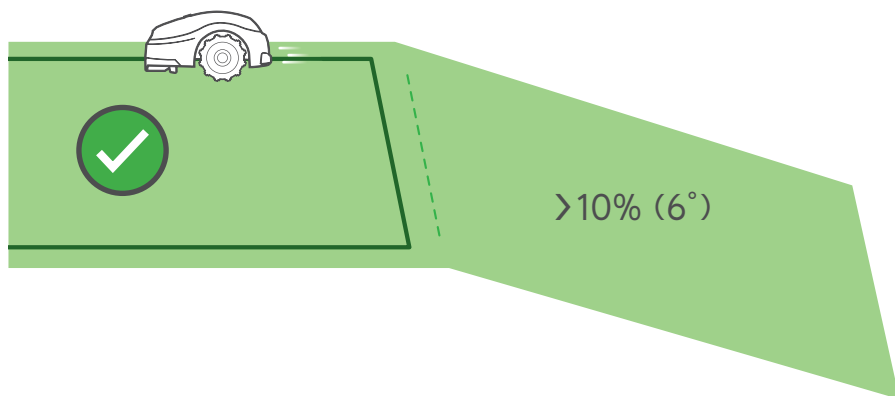
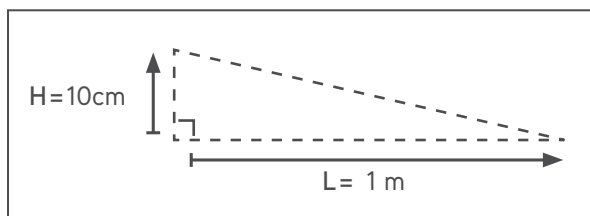

Godt gjort! Dette var den mest kompliserte delen av ledningsinstallasjonen. La oss gå videre ...

Skråninger i plenen

Klipperen din kan klippe områder innenfor plenen med en helling på opp til 30 % [30 cm stigning per 1 m/1 fot per 3 fot].

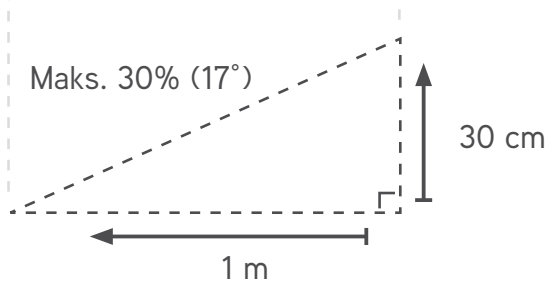
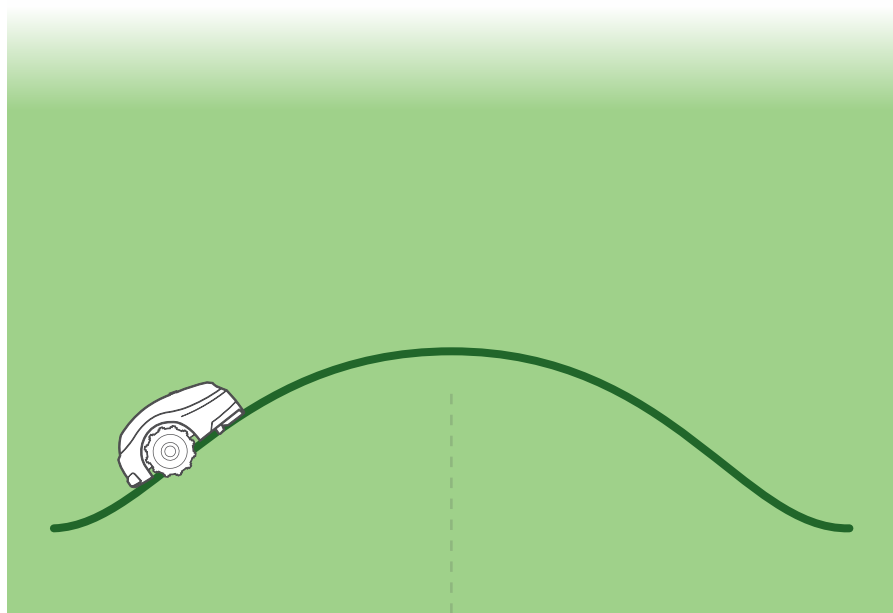

C. Fortsett å legge kantledningen



Start ved ladestasjonen, og legg ut kantledningen mot klokken rundt plenen.

Legg kantledningen løst langs omkretsen mens du går langs plenens kant.

- Kantledningen festes til bakken med pluggene som følger med produktet.
- Hold ledningen stram mens du banker pluggene ned i bakken.
- Pass på at du ikke skader vanningsrør.

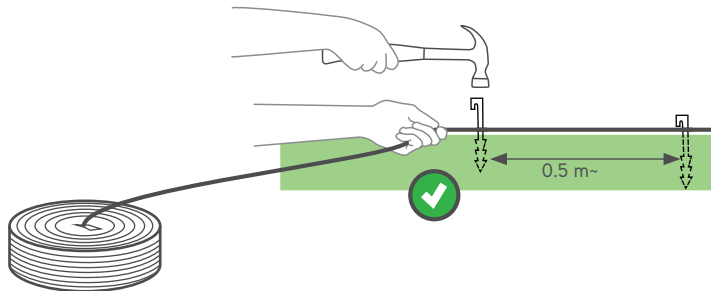

- Plasser pluggene med noen titalls centimeter mellom hver.
- Plasser ekstra plugger hvor det er nødvendig for å holde ledningen stram mot bakken, så den ikke blir skadet av klipperen.

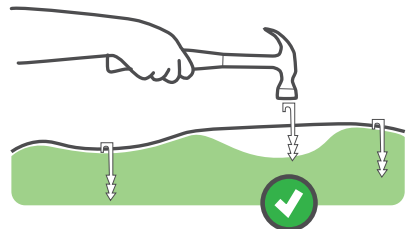

D. Beskytte hindringer

Harde hindringer

Hindringer som er vertikale, forholdsvis stive og høyere enn 15 cm (6 tommer), slik som trær eller telefonstolper, trenger ikke å bli beskyttet av en kantledning. Klipperen vil støte borti dem, snu, og kjøre en annen vei.

Lavere enn 15 cm

Gjenstander lavere enn 15 cm må være omgitt av kantledningen



Myke hindringer

Gjenstander som blomsterbed, dammer eller små trær må beskyttes ved å sette opp kantøyer.

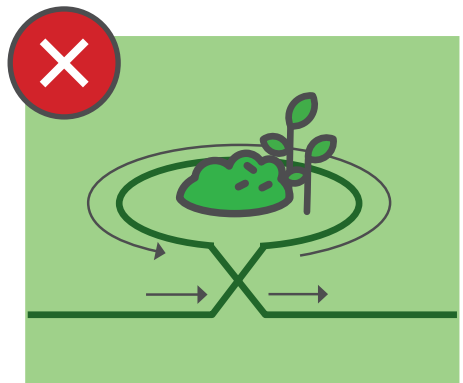
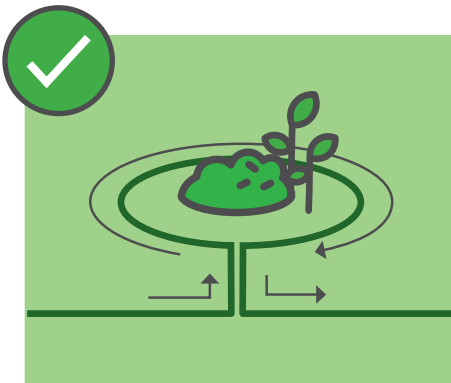
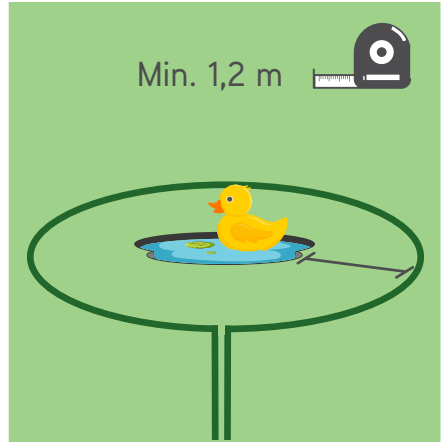
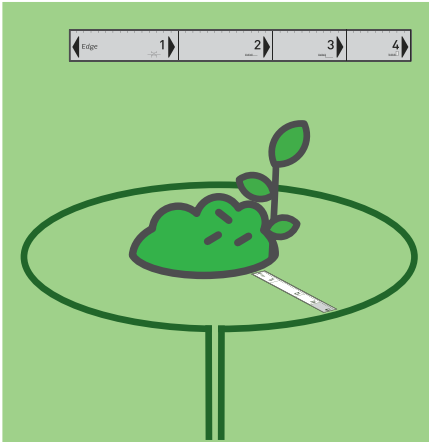

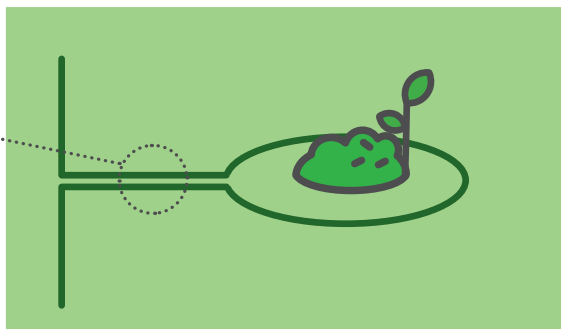
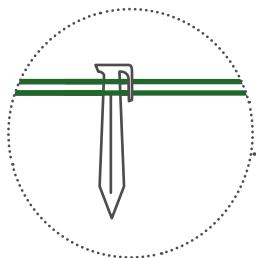
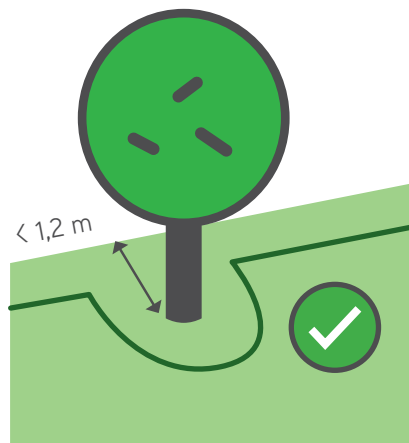
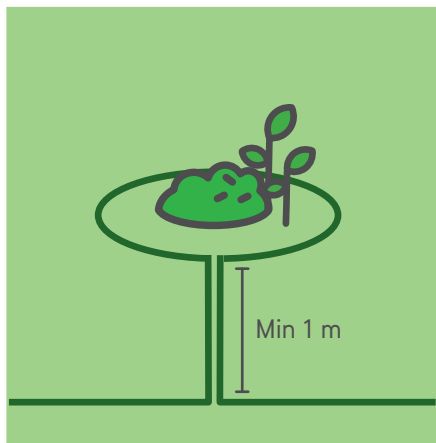

Røtter fra trær som stikker ut mer enn 2 cm fra bakken bør være beskyttet av en kantøy.



Legg kantledningen med klokken rundt hindringen, ellers vil klipperen kjøre inn i «perimeter-øyen», eller den vil ikke være i stand til å klippe rundt området på riktig måte.

E. Hva om du har sekundære områder?

Hvis plenen din har flere områder som vist under, se vedlegg B.

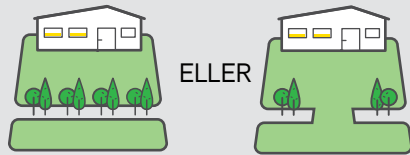

F. Komplette ledningsoppsett

- Legg ledningen til du kommer tilbake til ladestasjonen, og de to ledningsendene møtes
- Sett den siste pluggen veldig nær den første

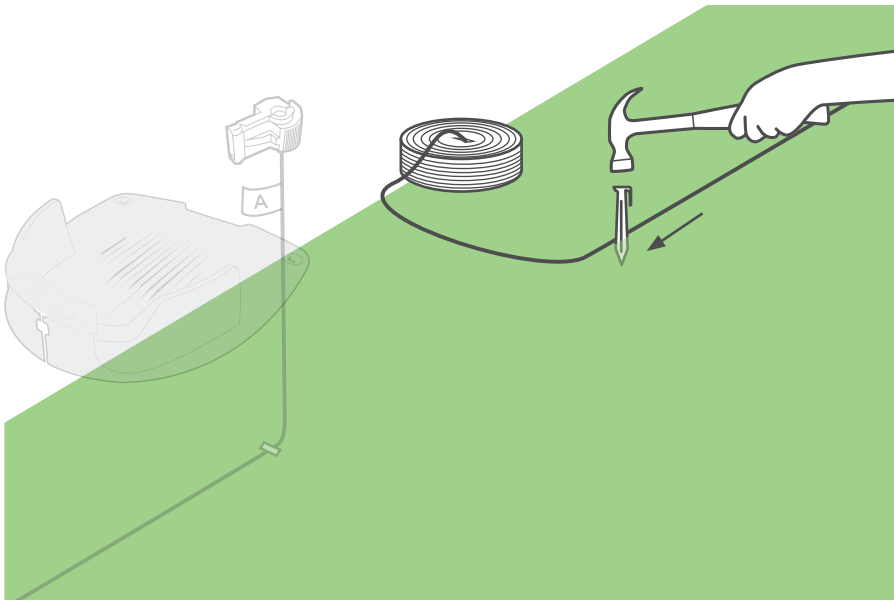

Mål begge ledningsendene til samme lengde. Bruk avbitertangen for å klippe av restledning. Ikke la være igjen eller lag ledningsviklinger

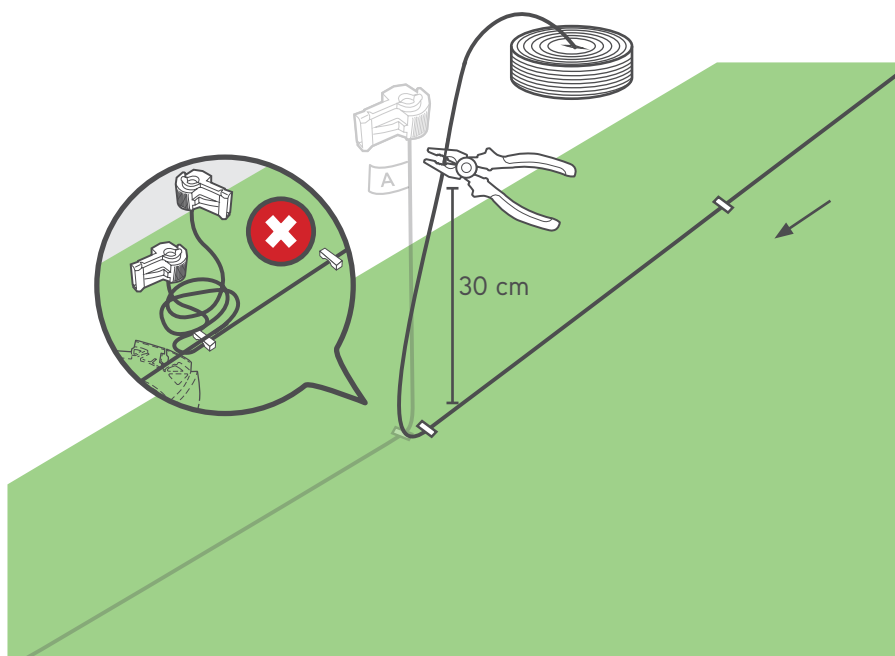

- Sett en av de medfølgende kantledningspluggene på den andre ledningsenden
- Bruk kombinasjonstangen for å klemme kontakten på plass, og avbitertangen for å klippe av restledningen

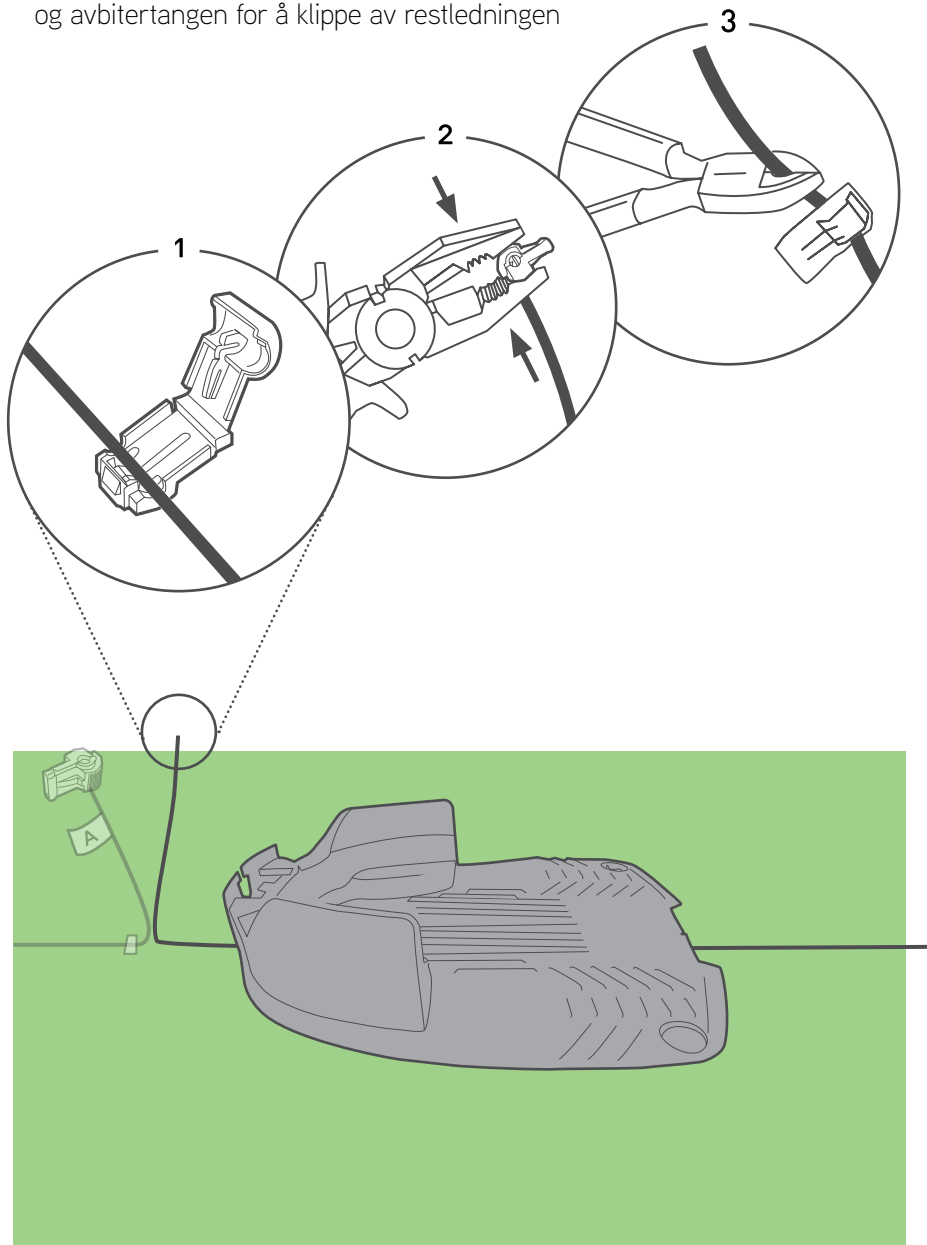

3 Angi ladestasjon

- Sett ladestasjonen på planlagt beliggenhet
- Rett inn senter av ladestasjonen skikkelig i henhold til kantledingen.

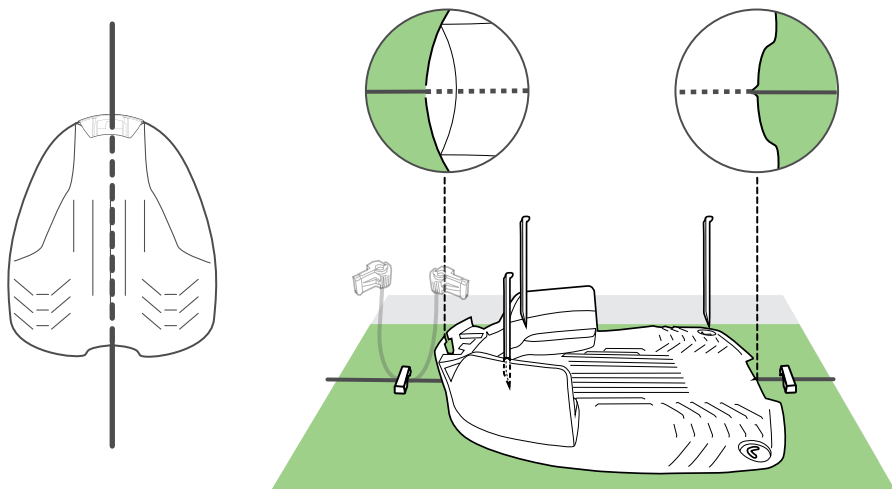

- Fest ladestasjonen til bakken med de fire medfølgende metallpålene

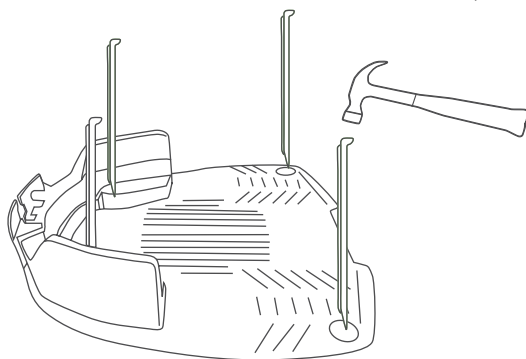

Vær forsiktig og pass på at du ikke skader vanningsrør når du slår ned pålene.

4 Oppstart

1. Tre ledningene gjennom basestasjonens hodeadapter

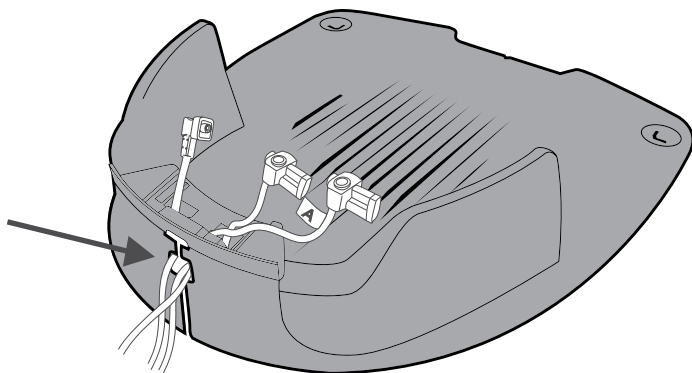

2. Koble ledningsenden markert A til A-terminalen, og den andre enden til B-terminalen på ladestasjonens adapter.
3. Koble også strømforsyningkabelen til ladestasjonens adapter.

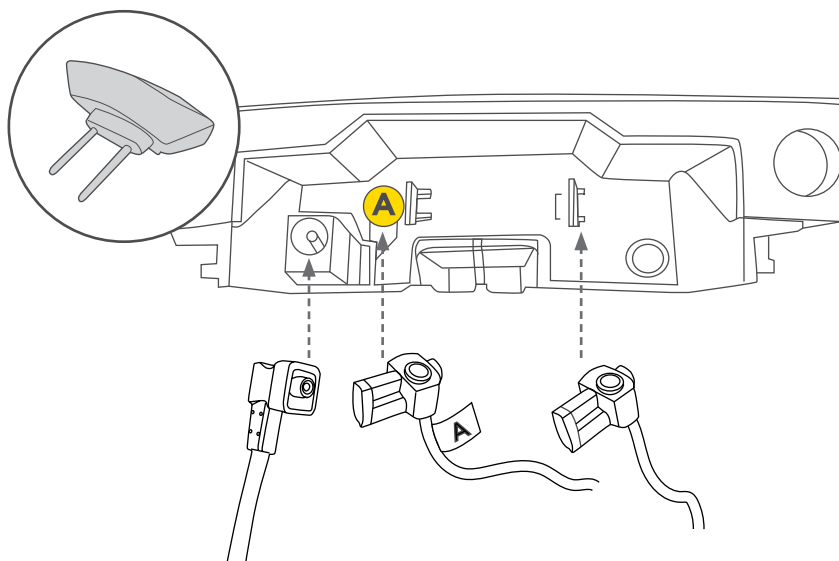

4. Plasser hodet på basestasjonens hodeadapter og juster det til merkene som vist på bildet nedenfor.

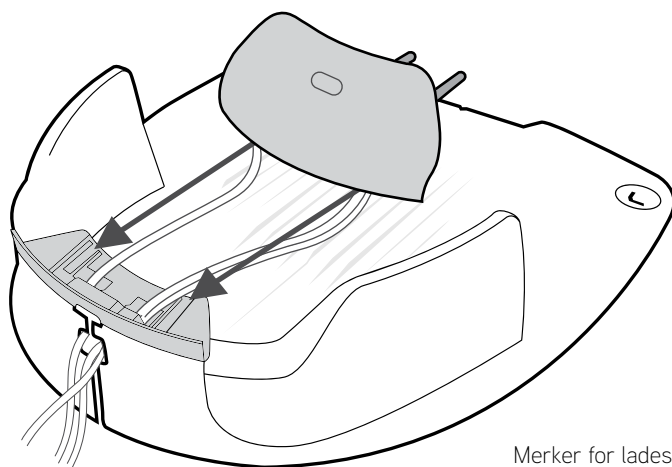

Merker for ladestasjonens adapter

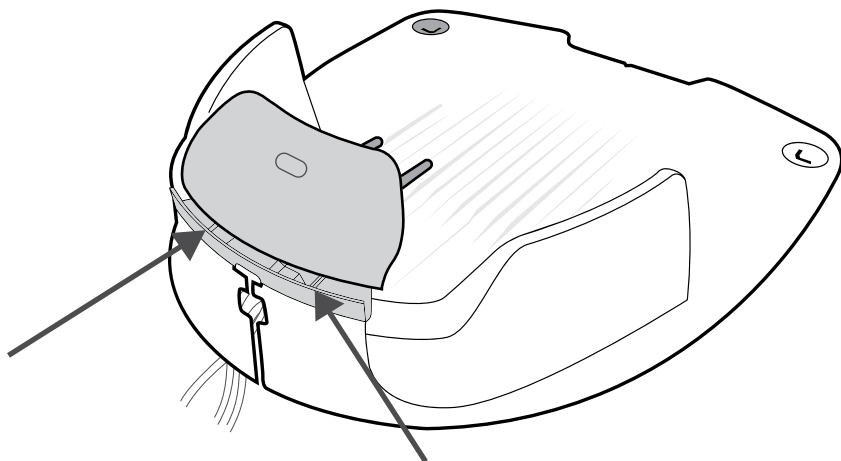

5. Skyv adapteren hele veien gjennom.
Vær oppmerksom på gliderne, og et dedikert spor for å tre ledningene gjennom.

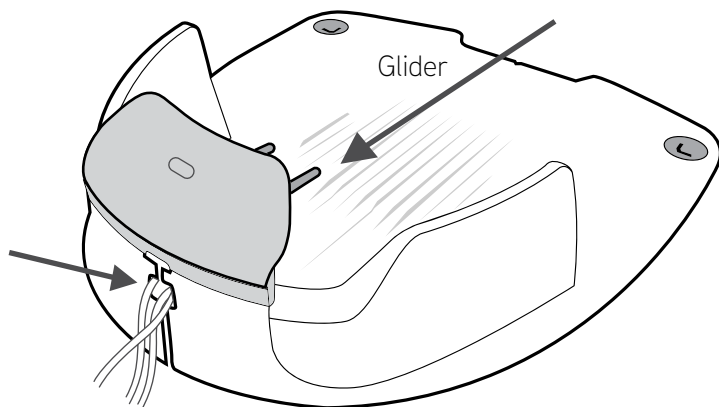

Hvis du av en eller annen grunn trenger å fjerne ladestasjonens adapter, kan du gjøre det ved å løfte spaken (A) med en flat skrutrekker, og skyve det mot innsiden av ladestasjonen.

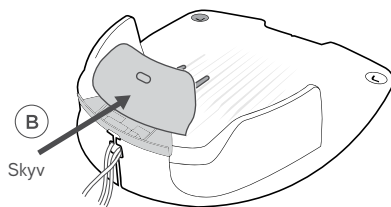
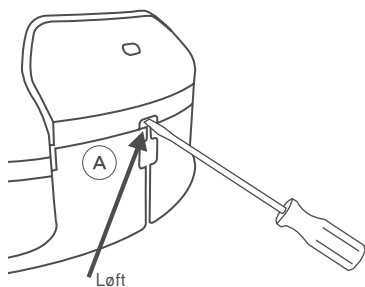

7. Plugg inn strømforsyningen i en stikkontakt.

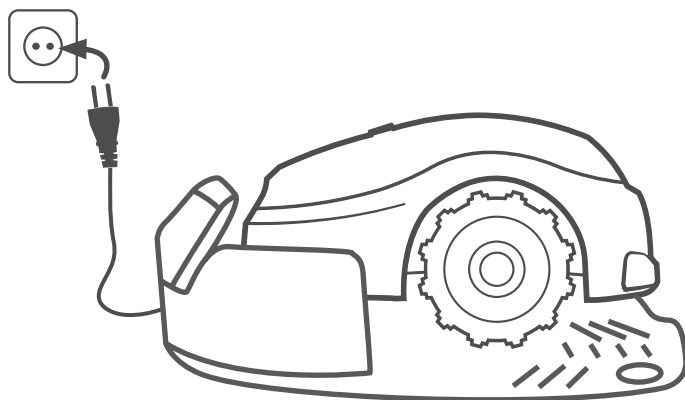

Legg strømledningen på utsiden av klippeområdet (for å forhindre at klipperen skader den) og fest ledningen godt til bakken (slik at ingen snubler i den).

5 KJØR!

- Sett klipperen midt på plenen
- Trykk på Klipp i 2 sekunder for å slå den på
- Trykk deretter på STOPP / 🏠 en gang for å sende klipperen til ladestasjonen.

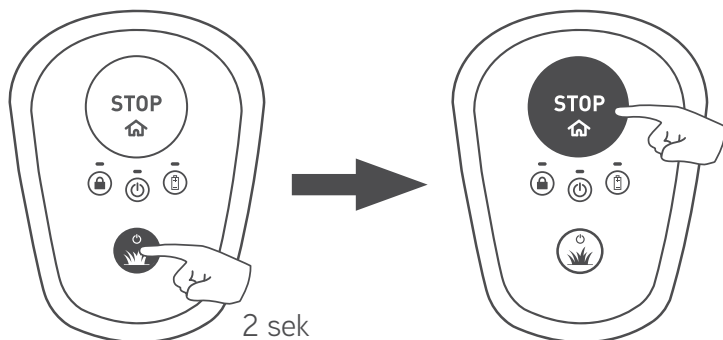

- Klipperen vil først kjøre mot kanten av plenen for å finne kantledningen. Når den står på den vil klipperen følge kantledningen for å komme seg til ladestasjonen og parkere der for lading.

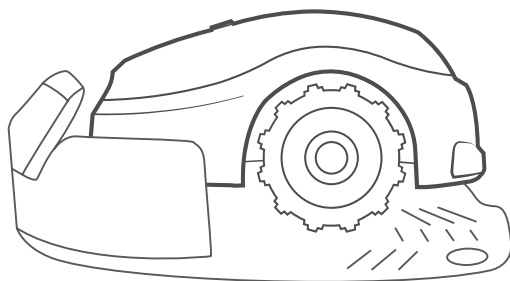

Å bruke klipperen din er svært enkelt! Se avsnittet "Hurtigreferanser" for grunnleggende kommandoer og problemløsning.

Klipperen din er klar!

Godt gjort!

**Nå kan du slappe av,
og la klipperen din
gjøre arbeidet.**

Hurtigreferanse

- 1** Kjenn din klipper
- 2** Drift med én knapp
- 3** Flere valgmuligheter med mobilappen
- 4** Ta vare på klipperen din
- 5** Feilsøking
- 6** Vanlige spørsmål

1 Kjenn din klipper

For å utnytte din klipper til det fulle bør du lære om dens ulike deler og meldinger. Å forstå hvordan klipperen virker og "samhandler" vil føre til problemfri drift.

Foran

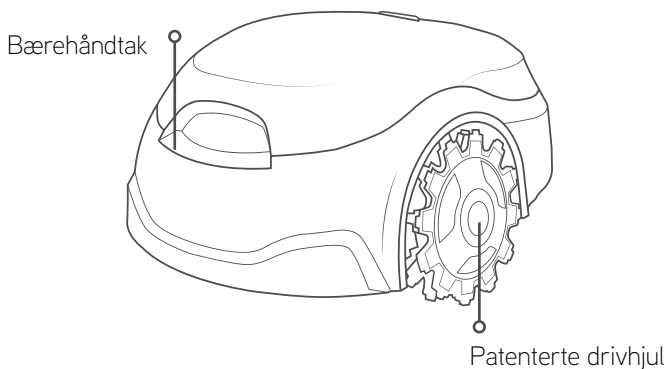

Bak

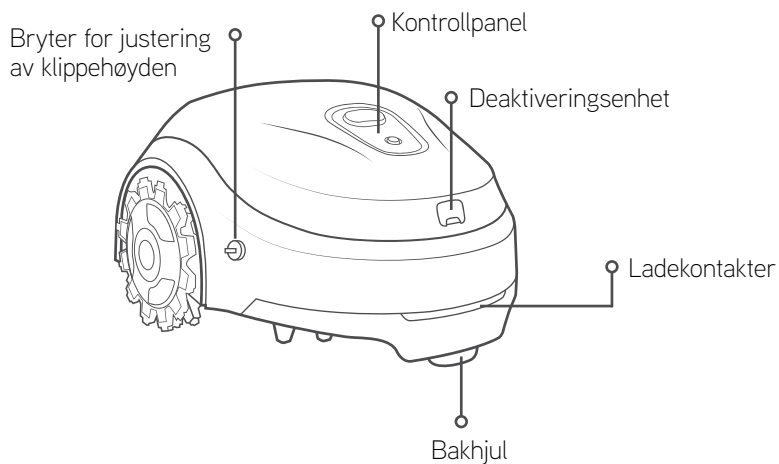

Underside

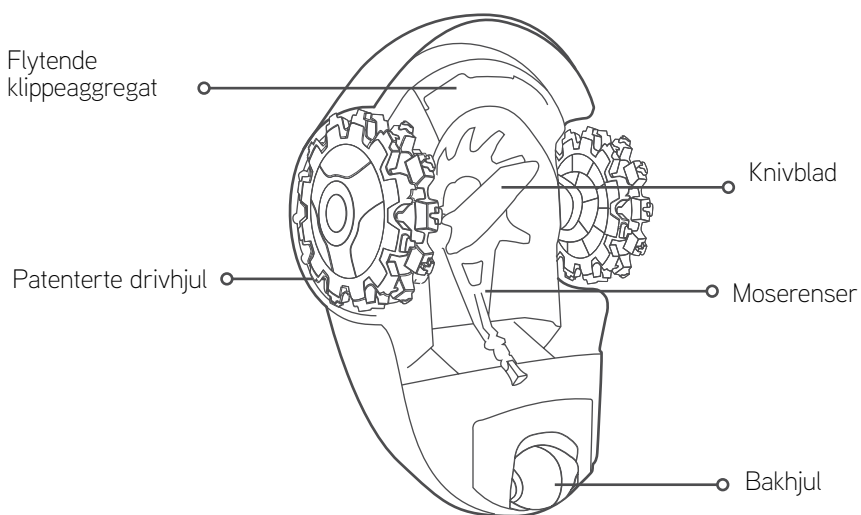

Kontrollpanel



Lås-indikator:

Oransje

Lyser oransje:

barnesikringen er aktiv



Blinker oransje:

tyverisikringen er aktiv



PÅ-AV-indikator

Grønn

Lyser grønt: klipperen er

på / klipperen er i drift



Blinker grønt: klipperen kjører

tilbake til ladestasjonen / klipperen kjører til et startpunkt



Blinker grønt fort (og piper):

klipperen kjører ut av ladestasjonen



Blinker grønt sakte: klipperen er i

hvilemodus



Blinker rødt / lyser rødt: feil med

klipperen (se feilsøkingsdelen)

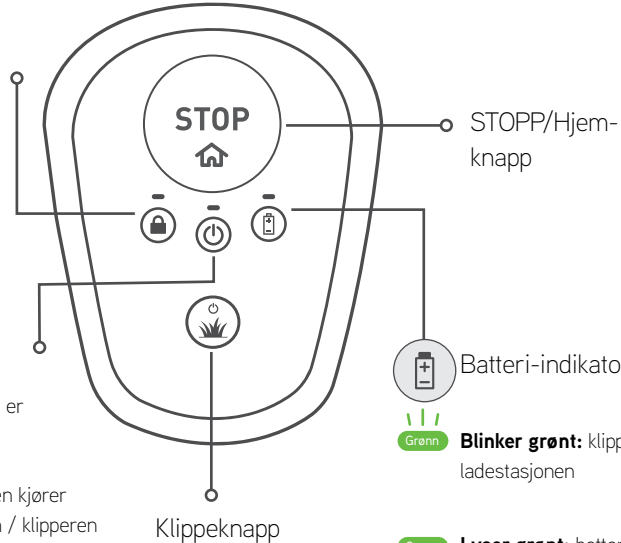

Batteri-indikator:

Grønn

Blinker grønt: klipper lader i ladestasjonen

Grønn

Lyser grønt: batteriet er fulladet

Rød

Blinker rødt: batteriet er nesten tomt og må snart lades

Rød

Lyser rødt: batteriet er svært svakt og må lades før klipperen kan fortsette

Ladestasjon

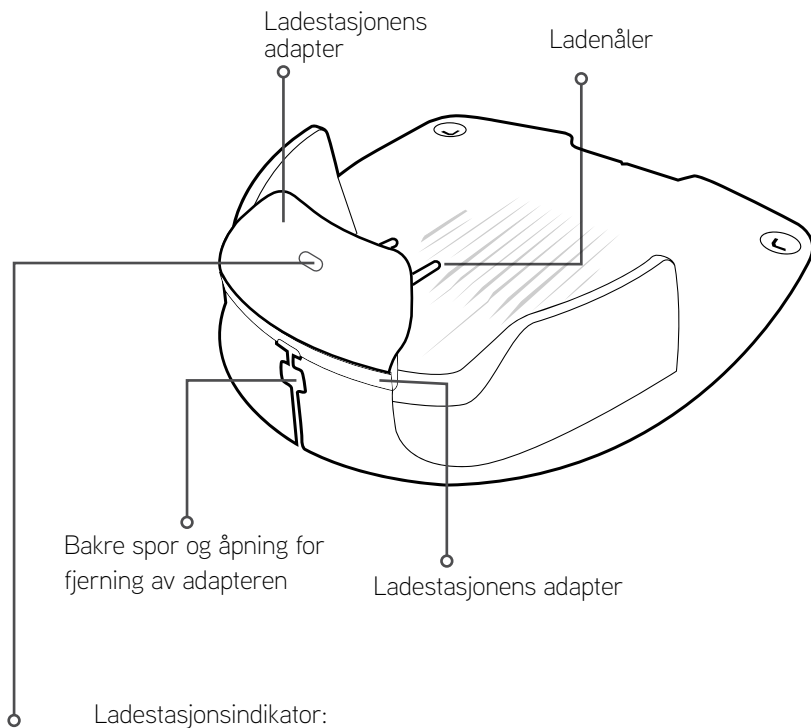

- Ladestasjonsindikator:**
- Grønn Lyser grønt:** kantsignalet er OK; klipperen står i ladestasjonen
 - Grønn Blinker grønt:** kantsignalet er OK; klipperen er utenfor ladestasjonen
 - Redd Blinker rødt fort:** kantledningen er skadet eller frakoblet
 - Redd Blinker rødt sakte:** dårlig kantledningtilkobling, eller ledningen er for lang
 - Redd Lyser rødt:** feil på strømforsyningen

2 Drift med én knapp

Før noe annet



ADVARSEL

Ikke la klipperen være i drift uten tilsyn hvis du vet at husdyr, barn eller andre mennesker oppholder seg i nærheten. Klipp aldri plenen mens folk – spesielt barn – eller kjæledyr er i nærheten.

- Sett klippehøyden til ønsket nivå. Vi anbefaler å sette klippehøyden til maks for den første klippeoperasjonen eller ved starten av sesongen, for så å gradvis senke klippehøyden til ønsket nivå.

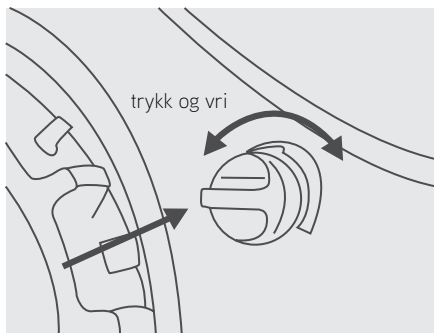

For å sette klippehøyden, trykk og dreii høydejusteringsbryteren til ønsket retning:

- I er den laveste klippehøyden (15 mm / 0,6 tommer)
- IIII er den høyeste klippehøyden (60 mm / 2,4 tommer)



- Klipperen din er designet for regelmessig klipping på ønsket høyde
- Før første bruk må du påse at gresset er klippet til en høyde som ikke er høyere enn 40 mm (1,6 tommer)



FORSIKTIG!

Fjern steiner, fallne greiner eller andre fremmedlegemer fra plenen før du bruker klipperen. Den begrensede garantien til klipperen din dekker ikke skader forårsaket av gjenstander lagt igjen på plenen.

Starte opp

For å starte opp klipperen trykk og hold nede Klipp-knappen i 2 sekunder til PÅ/AV-indikatoren lyser opp.

Når du vil slå den av trykk og hold nede Klipp-knappen i 2 sekunder til PÅ/AV-indikatoren slukker.

Merk: Hvis tyveribeskyttelsen er aktivert, må du låse opp din gressklipper via mobilappen før du kan slå den av.

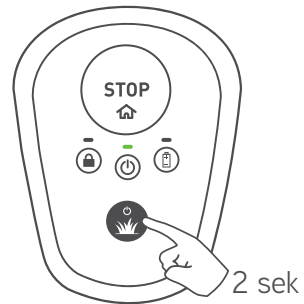

Aktivering av barnesikring

Barnesikringen hindrer små barn å bruke klipperen utilsiktet. Når barnesikringen er aktivert krever klipperen en spesiell kode for å starte en klippeoperasjon eller kjøre tilbake til ladestasjonen.

For å aktivere barnesikringen trykk og hold nede Klipp- + STOPP-knappen samtidig i 6 sekunder.

For å deaktivere barnesikringen, trykk og hold nede Klipp- + STOPP knappen samtidig i 6 sekunder igjen.

Du kan også deaktivere barnesikringen med mobilappen

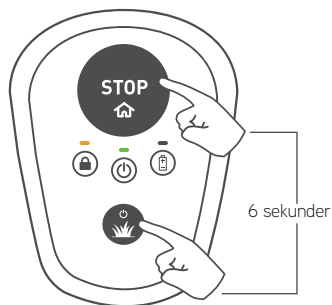

Starte en klippeoperasjon

Det er veldig enkelt å starte en klippeoperasjon!

Hvis du vil starte en **manuell klippeoperasjon**, trenger du bare å trykke på Klipp-knappen én gang.

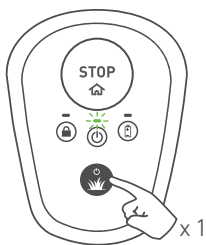

Hvis den normale klippevarigheten (er avhengig av den spesifikke modellen du bruker) er for lang for din plen kan du starte en kort klippeoperasjon ved å trykke på Klipp-knappen to ganger.

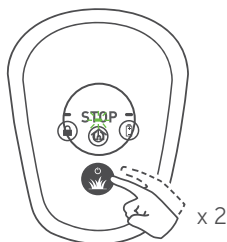

Når barnesikringen er aktivert krever Robotklipperen en spesiell kode for å starte en klippeoperasjon. Hold nede STOPP-knappen og trykk Klipp-knappen én gang for å deaktivere barnesikringen i 2 minutter. Lås-indikatoren vil slås av midlertidig. Nå kan du starte en klippeoperasjon som beskrevet over. Barnesikringen vil automatisk låses til aktivert så snart klippeoperasjonen starter.

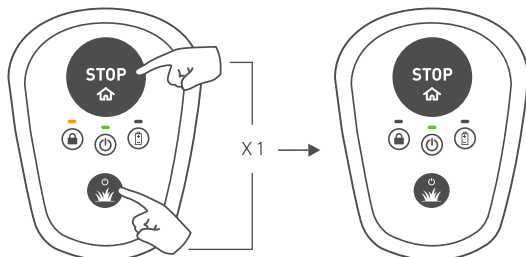

Stoppe en operasjon

For å stoppe en aktiv operasjon, trykk på STOPP /☞-knappen.

Sende klipperen til ladestasjonen

For å sende klipperen til ladestasjonen trykk bare på STOPP /☞-knappen når klipperen er inne på plenen.

Hvis barnesikringen er aktivert, se «starte en klippeoperasjon»-delen over for hvordan du midlertidig låser den opp. Trykk så på STOPP /☞-knappen for å sende klipperen til ladestasjonen. Barnesikringen vil låses på nytt automatisk.

Automatisk lagring

Når en klippeoperasjon er ferdig vil klipperen automatisk kjøre tilbake til ladestasjonen for lading og klargjøring til neste operasjon.

Hvor mye klipping trenger plenen din?

Klippemengden avhenger av sesongen og plensens størrelse. Vi anbefaler følgende antall ukentlige klippetimer per plenstørrelse i høysesongen.

Når du registrerer klipperen din via appen, vil standard klippeplan presenteres i henhold til den definerte plenstørrelsen.

Plenstørrelse *	Aktive dager	Antall daglige operasjoner
0 -100 m ²	Man, Ons, Fre	1
100 – 200 m ²	Man – Lør	1
200 – 300 m ²	Man – Lør	2
300 – 400 m ²	Man – Lør	3
400 – 500 m ²	Man – Lør	3
500 – 600 m ²	Man – Lør	4
600 – 700 m ²	Man – Lør	4

(*) Sjekk den anbefalte plenstørrelsen i din klippers spesifikasjoner



For å gi plenen din best mulig resultat, anbefaler vi å klippe plenen jevnlig og så ofte som mulig.

3 Flere valgmuligheter med mobilappen

Klipperen din er et smart tilkoblet produkt. Den leveres med en innebygd Bluetooth LE (Lav Energi) enhet som lar deg styre klipperen fra en smarttelefon.

En gratis mobilapp lar deg oppleve klipperen din på en helt annen måte!

Du kan laste ned Robomow appen fra Google Play Store (Android) eller fra Apple AppStore (iOS). Etter nedlasting kan du registrere gressklipperen og nyte mye mer

Sammen med en spennende opplevelse bringer den flere valg og muligheter til en liten og smart gressklipper:

- **Innstilling av automatisk klippeplan**

- Aktivering av tyverisikring
- Definerer av flere startpunkt
- Manuell kjøring av din klipper
- Klipperdiagnostikk
- Unngå støy ved å endre signaltype
- Skru på "Energisparer" modus for å minimere strømforbruk for å overholde CEC/DoE regulering.
- Geo-fence og Push-varslere for modeller utstyrt med GSM-modul.

*Søk etter Robomow App i Google Play og App Store.

4

Ta vare på klipperen din

Periodisk vedlikehold



ADVARSEL

Fare for alvorlig personskade og materiell skade.

Slå alltid av klipperen før du løfter den. Knivbladet er veldig skarpt. Det kan føre til alvorlige kuttskader og flenger. Bruk alltid kraftige arbeidshansker når du arbeider med eller i nærheten av knivbladet. Bruk **ALDRI** et skadet eller ødelagt knivblad. Du må **ALDRI** skjerpe knivbladet.

En gang i måneden:

- Inspiser undersiden av klipperen. Rengjør hvis nødvendig. Skrap forsiktig av oppsamlet gress (med en liten pinne eller lignende) fra undersiden av klippeaggregatet.
- Sjekk kantledningen og pluggene hvor de er løse og ikke festet til bakken. Dersom det er sesongbaserte endringer i plenen må du sørge for å justere ledningen i henhold til dette.
- Inspiser ladestasjonen regelmessig og rens den for gjørme og rusk slik at klipperen kan dokke uten problemer.



VIKTIG!

Bruk **ALDRI** høytrykkspyler til å rengjøre klipperen. Væsker kan skade komponentene. Bruk kun en luftblåser eller våt klut for å tørke overflaten ren.



For bedre vedlikehold og for å holde klipperen din i god stand, anbefales det å ta den til en sertifisert forhandler for vedlikehold før vinterlagring.

*se videre i denne håndboken

Betjening av deaktiveringsenheden

- Deaktiveringsenheden hindrer bruk av klipperen så lenge den er fjernet. Gressklipperen fortsetter å lade mens den er i laderen.

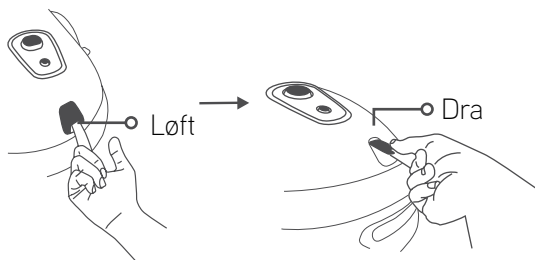

- Hvis deaktiveringsenheden blir tatt ut vil den gjeldende operasjonen stoppes med én gang, lås-indikatoren vil blinke tre ganger, og PÅ/AV-lampen vil slå seg av.
- Hvis noen av knappene på kontrollpanelet trykkes, vil lås-indikatoren blinke tre ganger for å indikere at deaktiveringsenheden mangler.
- Hvis tyverisikringer er aktivert vil den fortsatt være aktiv selv om deaktiveringsenheden fjernes.

Bytte av knivbladet

1. Fjern deaktiveringsenheden.

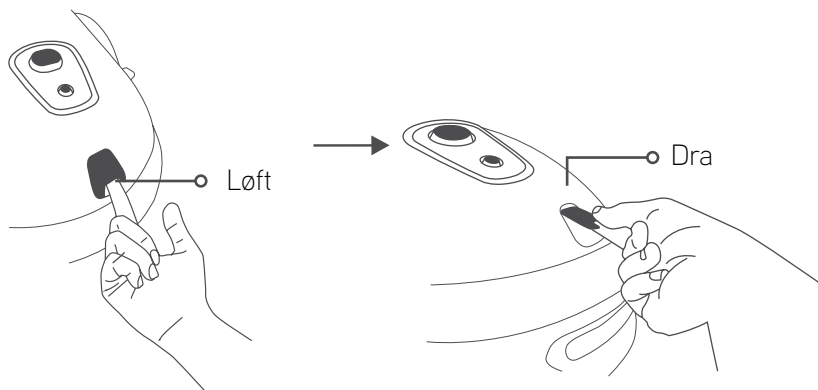

2. Slå av klipperen ved å trykke på Klipp-knappen i 2 sekunder.



3. Bruk vernehansker, og sett RoboTool på knivbladet så det dekker hele bladet.

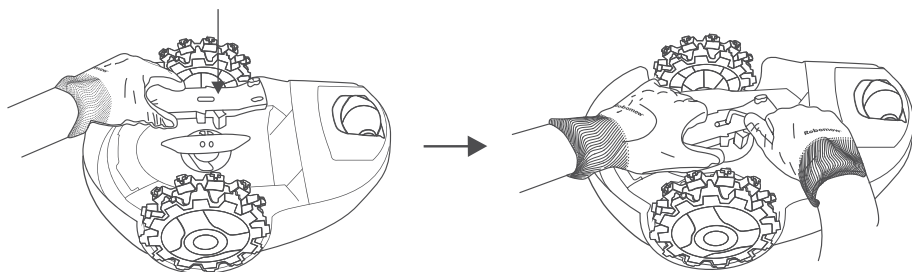

4. Bruk medfølgende unbrakonøkkel (følger med ekstra knivblad) for å skru ut skruene mens du holder knivbladet med RoboTool.

5. Bytt knivbladet med et nytt (delenr. MRK9100A/MRK9100W).

6. Pass på å stramme begge skruene godt til.

Vinterlagring

Klipperen

- Lad klipperen helt opp i ladestasjonen
- Slå av klipperen ved å trykke på Klipp-knappen i 2 sekunder.
- Lagres i et tørt inneklima ved temperatur over 0°C.

Ladestasjon

- Ingen vinterlagring er nødvendig for en ladestasjon. Den kan bli stående på plenen i løpet av en vinterperiode.
- Det er nødvendig å koble strømforsyningen fra stikkkontakten under vinterlagringsperioden.

Vinterservice

- For bedre vedlikehold og for å holde klipperen din i god stand, anbefales det å ta den til en sertifisert forhandler for service før vinterlagring.
- Vinterservice inkluderer tjenester som rengjøring av klipperens deler og klippeaggregat, sjekk etter slitte deler (slik som knivblad, drivhjul og andre bevegelige deler), og bytting om nødvendig, teste klipperens funksjoner og sikkerhetskomponenter, sjekke batteriet og laste opp den siste programvareversjonen som kan inneholde nye funksjoner.



Utsifting av batteri

1. Kontroller at klipperen ikke befinner seg i ladestasjonen.
2. Slå av klipperen ved å trykke på Klipp-knappen i 2 sekunder.
3. Fjern deaktiveringsenheten.
4. Bruk bare batteri som er anbefalt av produsenten som egnet erstatning, og forsikre deg om at du bruker riktig type (Li-Ion) for din gressklipper.
5. Advarsel! Ikke bruk et ikke oppladbart batteri.
6. For batteriretning i henhold til polaritet og utskiftingsmetode, se instruksjonene som følger med de nye batteriet eller besøk vårt hjelpesenter på nettet.
7. For instruksjoner om hvordan du håndterer et batteri som lekker se avsnittet "Batterier" i de medfølgende sikkerhetsinstruksene.
8. Miljøvern:
 - a. Fjern batteriet fra apparatet før du avhender det.
 - b. Batteriet må kastes på en sikker måte.
 - c. Se avsnittet "Slutten på produktets driftstid" i de medfølgende sikkerhetsinstruksene for ytterligere instruksjoner for avhending.

5 Feilsøking

Enkle feilsøkingstrinn

I tilfelle av en feil vil På/Av-indikatoren på klipperens panel lyse rødt. Trykk på hvilken som helst knapp for å se etter en valgfri lydindikasjon for feilen. Tabellen nedenfor vil veilede deg til hvilke tiltak du bør ta.

Antall pip	PÅ-AV-indikator	Betydning	Korrigerende handling
•	Blinker rødt	Klipperen kjørte utenfor området / klipperen sitter fast / løftehendelse oppdaget / feil ledningstilkobling	<ul style="list-style-type: none">• Sjekk at kantledningen ikke er for nær plenkanten eller en skråning.• Flytt klipperen inn på området eller bort fra dette spesifikke stedet og start operasjonen på nytt.• Sjekk etter grøfter og hull i bakken. Fyll med jord og flat ut.• Bytt ledningskoblinger i ladestasjonens adapter
••	Blinker rødt	Sjekk knivbladet / overopphetet klippermotor	<ul style="list-style-type: none">• Fjern deaktiveringsenheten og sjekk knivbladet for fremmedmaterialer eller avfall som hindrer rotasjon.• Øk klippehøyden.

Antall pip	PÅ-AV-indikator	Betydning	Korrigerende handling
• • •	Blinker rødt	Ingen kantsignal / venter på kantsignal / brudd på kantledning	<ul style="list-style-type: none"> • Bekreft at strømforsyningen er plugget inn i strømuttaket. • Sjekk at strømforsyningen og kantledningen er tilknyttet ladestasjonen. • Kontroller indikatoren på ladestasjonen. Hvis det er brudd på ledningen kan du reparere det med medfølgende ledningskontakter.
• • • •	Blinker rødt	Sjekk drivhjul / overopphetet kjøremotor	<ul style="list-style-type: none"> • Fjern deaktiveringsenhet, sjekk drivhjulene og fjern gress eller andre objekter.
Ingen.	Blinker rødt (to LED-lys)	Ingen strømforsyning / ladeproblem	<ul style="list-style-type: none"> • Bekreft at strømforsyningen er koblet inn i kontakten. • Bekreft at strømforsyningen er koblet til ladestasjonen. • Rengjør ladepinnene.
Ingen	Lyser rødt	Andre feil	<ul style="list-style-type: none"> • Sjekk med mobilappen* eller ring service.

(*) Alle feil og tilhørende korrigerende handlinger vises og beskrives også i appen.

Spesielle indikasjoner

Indikasjon	Betydning
Periodisk piping + PÅ/AV LED-lys er rødt	Klipperen har blitt løftet eller vippt opp.
«Feil»-lyd + batteri-LED blinker rødt to ganger	Forsøk på klipping mens batteristyrken er lav. Batteriet må lades først.
«Feil»-lyd + lås-LED blinker to ganger	Forsøk på klipping mens barnesikringen er aktiv. Trykk på Klipp- og STOPP-knappene samtidig for å låse opp barnesikringen midlertidig. Trykk Klipp én eller to ganger for å starte klippingen.
«Feil»-lyd + lås-LED blinker rødt tre ganger	Forsøk på klipping mens tyverisikringen er aktiv. Lås opp klipperen med en registrert mobilenhet først.
PÅ/AV-LAD og batteri-LED blinker rødt samtidig når Klipp-knappen trykkes inn	Batterispenningen er for lav til å slå på klipperen. Klipperen må lades.
Lås-LED blinker tre ganger mens PÅ/AV-LED er av	Deaktiveringsenheten er fjernet. Sett inn deaktiveringsenheten for å betjene klipperen.

Gjenstarte din robotklipper

Hvis klipperen din av en eller annen grunn trenger å starte på nytt, slå den av ved å trykke på 'Strøm' -knappen i 2 sek.

Tilbakestille klipperen til fabrikkinnstillinger

Hvis du må tilbakestille klipperen til fabrikkinnstillingene kan du gjøre det ved å holde inne Klipp-knappen i mer enn 10 sekunder (til du hører et langt pip og alle LED-lysene begynner å blinke) mens klipperen er slått av.

6 Vanlige spørsmål



Klipperen dokker ikke ordentlig og bommer noen ganger på ladestasjonens kontakter

Inngangen til ladestasjonen er ikke flat. Fyll på litt jord for å flate ut plenen frem til ladestasjonen for å gjøre god innkjøring mulig. Sørg for at kantledningen er lagt i henhold til instruksjonene på den medfølgende installasjonsveiledningen. Sørg for at ladestasjonen står på et relativt jevnt underlag.



Dårlig klippekvalitet

Knivbladet kan være sløvt. Fjern deaktiveringsenheten. Ta på kraftige hansker og inspiser knivbladet. Erstatt om nødvendig. Unngå å klippe vått gress. For best mulig klipping bør du bruke klipperen når gresset er tørt. Det anbefales ikke å klippe tidlig på morgenen.



Usammenhengende og ujevn klipping

Nåværende klippetid er ikke nok. Øk tiden klipperen din kjører på plenen. Legg til flere operasjoner per dag (avhengig av modell) eller legg til startpunkter for en mer jevn dekning.



Klipperen forlater ikke ladestasjonen for en lengre tid

Bruk mobilapplikasjonen, klikk på klippeikonet nederst til høyre for å åpne infoskjermen og å forstå grunnen for ikke-start.



Klipperen kommer borti harde plengrenser for ofte

Flytt kantledningen slik at den er 47 cm /18.5 tommer fra enhver hard grense (f.eks. et gjerde) ved plenkanten.



Klipperen bråker høyt

Knivbladet kan være skadd eller ubalansert. Sjekk om plenen er fri for grener, steiner eller andre objekter som kan skade knivbladet. Bytt knivbladet om nødvendig.

Vedlegg A

Flere installasjonsmuligheter

1. Innvendig hjørne-installasjon.

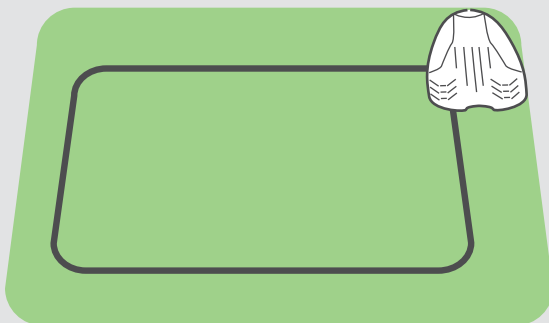

Besøk vårt
Hjelpesenter
via mobilappen
for ytterligere
informasjon.

2. Utvendig hjørne-installasjon.



Besøk vårt
Hjelpesenter på
nettet for ytterligere
informasjon.

Vedlegg B Sekundære områder

Krever
konfigurering av
startpunkter via
appen

Sammenhengende sekundære områder

Hvis plenen din har flere områder forbundet med en passasje, og klipperen kan kjøre gjennom den, må du huske på følgende regler:

- Minste avstand mellom ledningene i en slik passasje er 15 cm
- Minste bredde på en slik passasje bør være 80 cm / 2,5 fot

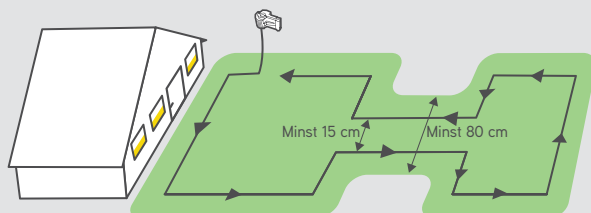

Adskilte sekundære områder

Hvis plenen din har områder som er helt adskilt (med gjerde, fortau, sti osv.) kan du forlenge kantledningen til å dekke slike sekundære områder som vist i bildet under.

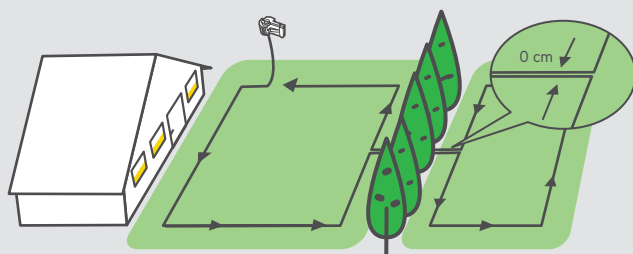

Vedlegg C

Grunnleggende operasjoner

Hva som skal gjøres

Hordan det skal gjøres

Slå PÅ/AV

Hold



i 2 sekunder

Start vanlig klippeoperasjon
(opp til 2 timer)

Trykk på



en gang

Starte kort klippeoperasjon
(60 min)

Trykk på



to ganger

Sende klipperen til
ladestasjonen

Trykk på



når aktiv

Felles indikasjoner:

Blinker grønt: Klipperen lader i ladestasjonen.

Blinker rødt: En feil har oppstått. Gå til avsnittet "Problemløsning" i denne veiledningen eller koble til med mobilappen for mer informasjon.

Blinker rødt hurtig:

Kantledningen er kuttet. Sjekk kantledningens tilkoblingen til ladestasjonen. Besøk vårt Hjelpesenter på nettet for hjelp til å finne et ledningsbrudd.

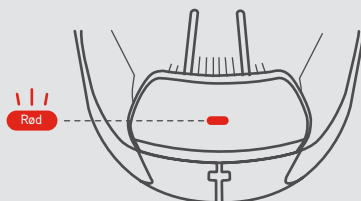
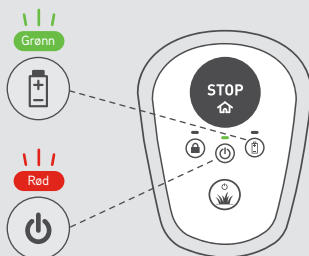

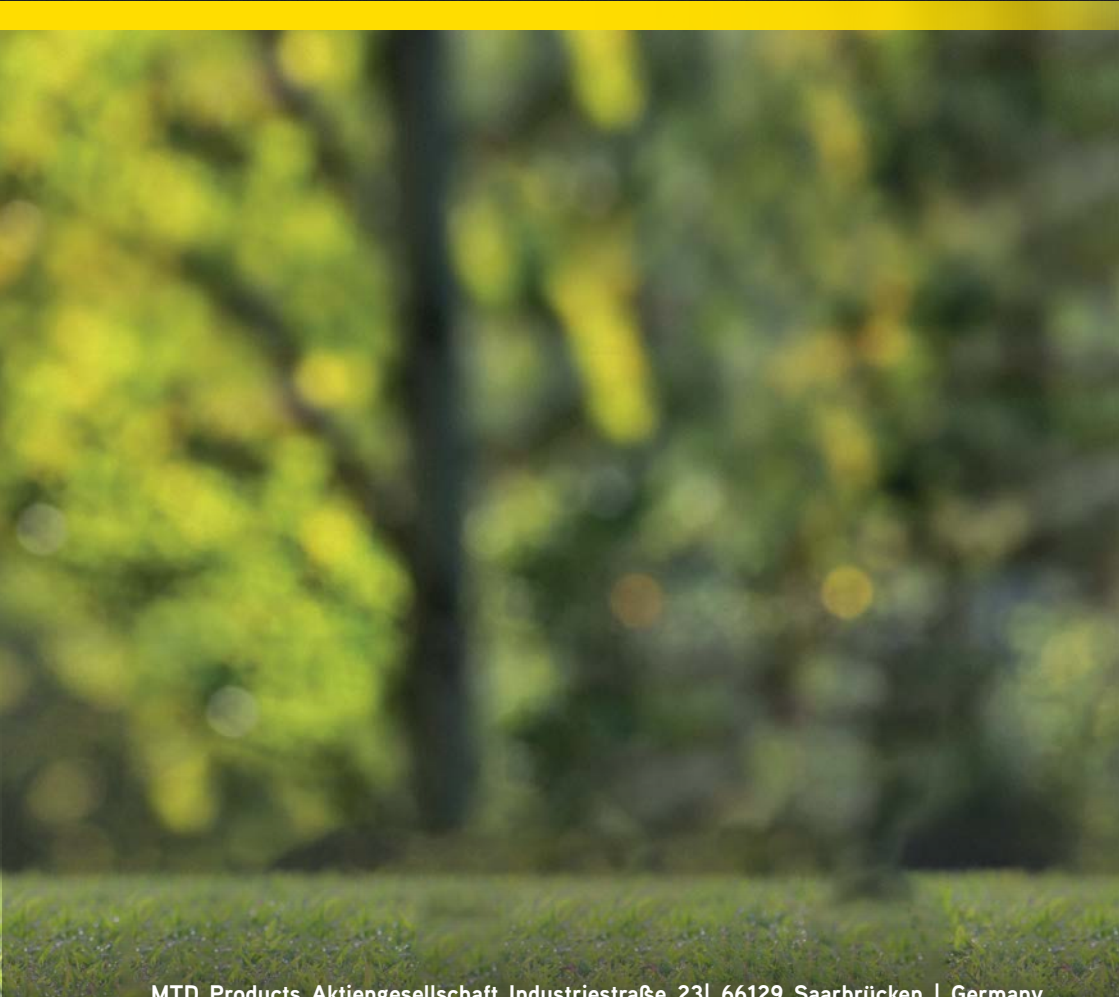

MTD Products Aktiengesellschaft Industriestraße 23 | 66129 Saarbrücken | Germany

robomow.com 