

# ANVÄNDARGUIDE



Bruksanvisning i original

**Säkerhet först ..... 3**

**Installation ..... 17**

**Snabbreferens ..... 42**

# Säkerhet först

VIKTIGT!

LÄS DESSA SÄKERHETSANVISNINGAR NOGA INNAN ANVÄNDNING. BEHÅLL FÖR FRAMTIDA REFERENS

- 1 **Säkra drifrutiner**
- 2 **Symbolförklaringar**
- 3 **Säkerhetsfunktioner**

## **Bilaga A – Instruktioner för borttagning av batterier**

Denna produkt är en självständig robotgräsklippare som drivs av ett uppladdningsbart litiumjonbatteri och inkluderar en laddstation.

Gräsklipparen lämnar självständigt laddstationen, klipper gräsmattan och återgår till laddstationen för laddning.

En förinstallerad kantkabel ansluten till basstationen sätter gränserna (en "virtuell vägg") för gräsklipparen. Den läggs runt gräsmattans kanter och runt föremål som gräsklipparen bör undvika.

Gräsklipparen rör sig slumpmässigt inom sitt arbetsområde som anges av kantkabeln.

Gräsklipparen innehåller Bluetooth- och GSM-radiomoduler (på utvalda modeller).



Låt inte barn använda eller köra gräsklipparen. Låt inte barn använda eller köra gräsklipparen.

Den här guiden innehåller originaltillverkarens instruktioner med hänsyn till direktiven 2006/42/EC och 2014/53/EU. Den kan beskriva modeller som inte är tillgängliga i ditt land.

Vänligen observera terminologin nedan när du använder guiden.

Fram- och baksidan av gräsklipparen:

Framsida är den motsatta sidan av den (röda) STOPP-knappen. Det är gräsklipparens körriktning och där det/de passiva hjulet(n) finns.

Baksida är där den (röda) STOPP-knappen sitter och där drivhjulen finns.

Riktningarna vänster och höger bestäms när man står bakom gräsklipparens baksida och tittar på dess framsida.

## Säkerhetsriktlinjer



### FARA

Beskriver situationer som leder till dödsfall eller allvarlig skada om faran inte undviks.



### VARNING

Beskriver situationer där, om faran inte undviks, den kan leda till dödsfall eller allvarlig personskada.



### FÖRSIKTIGHET

Beskriver situationer som kan leda till lättare eller lindriga personskada eller skada på egendom och/eller produkten.



Ger information om korrekt användning av produkten och hur man undviker eventuella fel under drift.

# Viktig säkerhetsinformation



## VARNING

Det är ditt ansvar att:

- Begränsa användningen av gräsklipparen till personer som har läst, förstått och som följer varningarna och instruktionerna i denna anvisning och på gräsklipparen
- Informera dina grannar att du har en robotgräsklippare i bruk och att de kan skadas om de går på din gräsmatta under drift



## FARA

Anslut alltid strömförsörjningen till en inomhus, väderskyddad strömkälla som är skyddad av en jordfelsbrytare (JFB) med en utlösningström på högst 30 mA. Följ de lokala anvisningarna för elektrisk installation.



## VARNING

Se till att knivarna stannar helt och hållet innan du lyfter eller lutar gräsklipparen eller närmar dig knivarna.



## FARA

Nätsladden får inte bytas ut! Om sladden är skadad måste hela strömförsörjningen bytas ut. Anslut inte en skadad nätsladd till eluttaget och rör inte en skadad nätsladd eftersom det kan ge en elektrisk stöt.

Håll alla nätsladdar borta från gräsklipparens undersida för att förhindra skador.



## FÖRSIKTIGHET

I händelse av blixtnedslag ska du koppla bort kantkabeln från laddstationen och koppla från strömförsörjningen från eluttaget.

# Säkra drifrutiner

## A. Allmän information

1. Läs, förstå och följ alla instruktioner på gräsklipparen och i bruksanvisningen innan montering och användning. Läs, förstå och följ alla instruktioner på gräsklipparen och i bruksanvisningen innan montering och användning.
2. Bekanta dig själv med alla kontrollanordningar och deras korrekta funktion.
3. Det är ditt ansvar att informera dina grannar om att du har en robotgräsklippare och om risken för skador om de går din gräsmatta när den är i drift.
4. Om din gräsmatta är öppen mot gatan och/eller grannens fastighet måste du vara närvarande när gräsklipparen är i drift för att förhindra att andra kommer i kontakt med gräsklipparen. Alternativt måste du inhägna din gräsmattan så att andra inte kan gå på den under drift.
5. Låt aldrig barn under 14 år använda gräsklipparen med fjärrkontrollen. Barn som är 14 år och äldre ska läsa och förstå anvisningarna för säker användning i denna handbok och på gräsklipparen och ska utbildas och övervakas av en vuxen.
6. Låt aldrig barn, personer med minskad fysisk, sensorisk eller mental förmåga eller personer som inte känner till dessa instruktioner använda gräsklipparen.
7. I situationer som inte täcks i denna handbok, var försiktig och använd gott omdöme. Kontakta din kundtjänst för hjälp.
8. Denna gräsklippare är en precisionsdel av elutrustningen och inte en leksak. Var alltid ytterst försiktig. Denna gräsklippare har konstruerats för att utföra ett jobb: att klippa gräs. Använd den inte för andra ändamål

## B. Förberedelser före användning



**SE TILL ATT PRODUKTEN HAR LADDATS KONTINUERLIGT UNDER 48 TIMMAR FÖRE FÖRSTA ANVÄNDNINGEN.**

1. Säkerställ den rätta installationen av kantkabeln enligt instruktionerna i Komma igång-guiden.
2. Kontrollera noggrant området där gräsklipparen ska användas. Avlägsna alla stenar, pinnar, sladdar, leksaker och andra främmande föremål som kan skada kniven eller tas upp och slungas iväg av kniven. Avlägsna alla stenar, pinnar, tråd, ben, leksaker och andra främmande föremål som kan skada kniven eller tas upp och slungas iväg av kniven.
3. Håll åskådare, barn och husdjur inomhus medan gräsklipparen är igång. Stanna gräsklipparen om någon går in i klippområdet.
4. Om det finns risk för blixtnedslag ska du förvara gräsklipparen i ett skyddat område och koppla bort den från strömförsörjningen.

## C. Användning



### VARNING

**Låt inte gräsklipparen köra utan tillsyn om du vet att det finns eller kan finnas husdjur, barn eller människor i närheten.**

1. Din robotgräsklippare är ett farligt elverktyg. Var aktsam när den används och följ alla säkerhetsföreskrifter och varningar.
2. Vid en olycka eller funktionsfel under drift ska du omedelbart trycka på den röda STOPP-knappen.
3. Använd inte gräsklipparen om någon säkerhetsanordning eller del är skadad, utsliten eller i obrukbart skick.
4. Stäng alltid av gräsklipparen genom att ta bort inaktiveringsanordningen innan du lyfter gräsklipparen eller tar bort blockeringar av kniv(ar) och/eller drivhjul eller gör några justeringar. Att aktivera avstängningsanordningen bryter strömmen till drivhjulen och kniven.
5. Lyft eller bär gräsklipparen aldrig när hjulen eller kniven rör sig. Rör inte kniven innan den har slutat rotera helt.
6. Rör inte kniven innan den har helt slutat rotera.
7. Försök aldrig kringgå en säkerhetsanordning eller ta bort ett skydd eller en kåpa. Detta kan det leda till personskador genom kontakt med den roterande kniven. Sensorerna är säkerhetsanordningar.
8. Bladet fortsätter att rotera i upp till två (2) sekunder när en säkerhetssensor har utlösts eller den röda STOPP-knappen har tryckts ned. Placera aldrig någon del av kroppen i knivområdet förrän du är säker på att kniven har slutat rotera.
9. Om gräsklipparen börjar vibrera onormalt ska du stanna motorn och omedelbart kontrollera orsaken. Vibration är i allmänhet en varning på att ett problem förekommer.
10. Använd alltid skyddsglasögon under fjärrkontrollsdrift och när du gör en justering eller reparation för att skydda dina ögon. Slungade föremål som rikoschetterar kan orsaka allvarliga skador på ögonen.
11. Använd aldrig gräsklipparen med en skadad säkerhetsanordning, skydd eller kåpa. Underlåtenhet att följa denna varning kan leda till personskada.
12. Placera inte händer eller fötter nära roterande delar eller under klippdäcket. Kontakt med kniven/knivarna kan orsaka amputation av händer och fötter.
13. Se upp för hål, hjulspår, gropar, stenar eller andra dolda föremål. Ojämn terräng eller dolda föremål kan orsaka en olycka. Högt gräs kan dölja hinder.
14. Din gräsklippare är konstruerad att klippa normal gräsmattor med en höjd av högst 6" (15 cm). Försök inte klippa genom ovanligt högt gräs (t.ex. betesmark).
15. Använd inte gräsklipparen utan stängt lock.

16. Ställ in veckoprogrammet så att gräsklipparen är i drift när det inte är troligt att någon befinner sig på gräsmattan. För att schemalägga lämpliga drifttider följer du förfarandet för engångsinställning via mobilapplikationen.
17. Anslut inte en skadad nätsladd till eluttaget eller rör en skadad nätsladd innan den kopplas bort från strömförsörjningen då det kan leda till en elektrisk stöt.
18. Håll alla nätsladdar borta från gräsklipparens undersida för att förhindra skador. En skadad kabel kan leda en elektrisk stöt. Dra ut kontakten från elnätet om sladden är skadad eller intrasslad.  
**RÖR INTE KABELN INNAN DU KOPPLAR BORT ANSLUTNINGEN.**  
Om strömförsörjningen är installerad utomhus får du inte använda eller koppla bort den när temperaturen sjunker under 0 °C eller stiger över 40 °C för att undvika risk för brand.
19. Styr endast gräsklipparen manuellt när den befinner sig inom synhåll. Håll dig inom 6 meter från gräsklipparen när du kör den manuellt.
20. Sträck dig inte, håll balansen hela tiden och ha alltid säkert fotfäste i sluttingar; spring inte när du använder maskinen utan gå alltid.

## D. Barn

1. För att undvika tragiska olyckor ska du alltid se till att det inte finns några barn på gräsmattan. Barn lockas ofta till gräsklipparen och själva klippningen. De förstår inte farorna. Utgå aldrig ifrån att barn stannar kvar där du senast såg dem. Utgå aldrig ifrån att barn stannar kvar där du senast såg dem.
2. Håll åskådare, barn och husdjur inomhus medan gräsklipparen är i gång och se till att en ansvarsfull vuxen håller ett öga på situationen. Stanna gräsklipparen om någon går in i området.
3. Var uppmärksam och stäng av gräsklipparen om ett barn eller en åskådare kommer in på området.
4. Låt inte barn att åka på gräsklipparen. Det är ingen leksak.
5. Låt aldrig barn leka på gräsmattan när gräsklipparen är i drift. Lär dina barn att gräsklipparen är farlig och att de måste hålla sig borta från den.
6. Låt aldrig barn under 14 år använda gräsklipparen med fjärrkontrollen. Barn som är 14 år och äldre ska läsa och förstå anvisningarna för säker användning i denna handbok och på gräsklipparen och ska utbildas och övervakas av en vuxen.

## E. Förflyttning

Innan förflyttning eller transport av gräsklipparen följ nedanstående steg:

1. Tryck eller dra den röda STOPP-kontrollen för att stanna gräsklipparen.
2. Du kan använda fjärrkontrollen (via mobilappen) för att köra gräsklipparen från en plats till en annan.
3. Om du väljer att bära gräsklipparen:
  - Stäng av gräsklipparen genom att trycka på knappen "OFF". Lyft gräsklipparen med bärhandtaget.
4. Bär alltid med knivarna vända bort från dig. Var försiktig så att du inte kommer i kontakt med knivens vassa kant när du lyfter eller bär gräsklipparen.



## F. Fjärrdrift

1. Se den separata bruksanvisningen som följer med den nedladdningsbara appen. Följ alla varningar och anvisningar.
2. Använd gräsklipparen alltid enligt appens instruktioner när du står borta från klipparen.
3. Håll ett säkert avstånd från gräsklipparen när den är igång. Stanna alltid gräsklipparen innan du närmar dig den av någon anledning.
4. Var ytterst försiktig när gräsklipparen förflyttar sig mot dig.
5. Använd gräsklipparen endast fjärrstyrd i dagsljus eller i bra konstgjort ljus, och undvik att köra på vått gräs.
6. Fjärrstyr aldrig gräsklipparen barfota, i sandaler, hala eller lätta (t.ex. canvas) skor. Ha alltid på dig kraftiga skor och långbyxor. Se till att du alltid har tillräckligt med fotfäste i sluttningar.

## G. Batterier

1. Använd endast originalbatterier från tillverkaren. Batteriernas artikelnummer anges i broschyren "Ytterligare information".
2. Öppna, tappa eller skada inte batteripaketet. Använd inte batteriet om det visar synliga defekter eller deformationer, eller om det är trasigt eller sprucket.
3. **FÖRSÖK INTE ATT REPARERA ELLER MODIFIERA BATTERIER!** Reparationsförsök kan leda till allvarlig personskada på grund av explosion eller elektrisk stöt. Vid en läcka är frisatta elektrolyter frätande och giftiga.
4. Försök inte ta bort eller förstöra några batterikomponenter.
5. Batteripaketet innehåller elektrolyter. Vid elektrolytläckage från batteripaketet ska man vidta följande åtgärder:
  - Hudkontakt: Tvätta kontaktytorna omedelbart med vatten och tvål.
  - Ögonkontakt: spola ögonen med mycket rent vatten i minst 15 minuter. Klia inte.
  - Sök läkarhjälp.
6. Kassera inte batteripaketet i en öppen eld. Cellen kan explodera.
7. Batteriet är avsett att laddas när det sitter i och är korrekt anslutet till gräsklipparen. Använd alltid den strömförsörjning som medföljer gräsklipparen. Felaktig användning kan leda till elektrisk stöt, överhettning eller brand.
8. Använd inte batteriet i något annat syfte än att driva den avsedda robotgräsklipparen. Det är extremt farligt att använda batteriet för att driva någon annan produkt.
9. Följ korrekta lagar och föreskrifter för avfallshantering av batterier för att skydda miljön. Se avsnittet "Avfallshantering av batteri" i denna bruksanvisning för ytterligare information.
10. När du byter ut batteriet ska du se till att sätta in batterikontakten på rätt sätt. Att vända batteriets polaritet kan skada batteriet och gräsklipparen.

## H. Användning i sluttningar

1. Alla sluttningar kräver extra försiktighet. Om du känner att gräsklipparen inte kan upprätthålla dragkraften i en sluttning är sluttningen för brant för att klippa. Vått gräs minskar dragkraften och gör att gräsklipparen glider och halkar i sluttningen. Allvarliga person- eller materiella skador kan bli följden.
2. Mät för din egen säkerhet alla lutningar innan du använder gräsklipparen på det sluttande området. Använd en lutningsmätare innan du ställer in klippzonerna eller använder gräsklipparen på ett sluttande eller kuperat område. Smartphone-appar kan också användas för att mäta sluttningar. Om lutningen vid kanten är större än 17 grader (30%) kan RT-modeller glida ur klippzonen.
3. Klipp inte i sluttningar som är brantare än 17 grader (30%).
4. Använd inte gräsklipparen under några förhållanden där dragkraft eller stabilitet är ifrågasatt. Försäkra dig alltid om klippytan. En tipping eller vältning kan orsaka allvarlig personskada eller skada på egendom.
5. Håll dig minst 1,2 meter från avlopp, diken, sluttningar eller vattenkanter för att se till att klipparen inte glider ut ur klippzonen. Du kan skada gräsklipparen eller orsaka allvarliga personskador.

## I. Underhåll och särskilda anvisningar

1. Håll gräsklipparen i gott skick. Byt slitna, skadade eller trasiga delar. Tillverkarens artikelnummer för batterier, knivar och strömförsörjning anges i broschyren "Ytterligare information".
2. För att undvika allvarliga skador ska du inte modifiera gräsklipparen på något sätt.
3. Knivarna är vassa. Linda in knivarna eller använd handskar och var extra försiktig vid byte av kniven.
4. Stäng alltid av gräsklipparen genom att ta bort inaktiveringsanordningen innan underhåll eller avlägsnande av blockering av klippkniv(ar) och/eller drivhjul eller vid inspektion av gräsklipparen. Försök aldrig utföra service eller göra justeringar på gräsklipparen när den är igång. Innan rengöring, reparation eller inspektion se till att kniven och alla rörliga delar har stannat.
5. Bladet ska stanna helt inom två (2) sekunder efter att du har tryckt på den röda STOPP-kontrollen. Om du inte hör att kniven stannar inom två (2) sekunder måste gräsklipparen genomgå en professionell service hos en auktoriserad återförsäljare innan den kan användas igen.
6. Använd aldrig en högtryckstvätt eller slang med högtryck för att rengöra gräsklipparen. Vatten kan skada komponenter och den programmerbara styrenheten. Torka av displayen med en fuktig trasa.
7. Inspektera kniven visuellt för skador (t.ex. för extrem slitage, böjd, sprucken). Byt ut kniven endast med originaltillverkarens (O.E.M.) kniv. Icke-O.E.M. knivar passar inte ordentligt och kan vara farliga.
8. Användning av reservdelar som inte uppfyller de specifikationerna för originalutrustning kan leda till felaktig prestanda och äventyra säkerheten.
9. Stäng av gräsklipparen när ett främmande föremål har träffat den eller när den har fastnat. Inspektera gräsklipparen noggrant för skador. Reparera skadan innan den startas och används.

10. För områden nära en lekplats, vattendrag, avlopp eller allmänna vägar, komplettera kantskabeln med en stel (trä/sten) gränskant som är minst 6 tum (15 cm) hög vilket hjälper till att förhindra att gräsklipparen lämnar klippzonen.
11. Om gräsklipparen installeras och används i en öppen trädgård eller på en offentlig plats måste du placera varningsskyltar runt klippområdena med följande information: "Automatisk gräsklippare! Håll avstånd från gräsklipparen! Håll barn under uppsikt!"
12. Vid behov rengör eller byt ut säkerhets- och instruktionsetiketter.

## J. Vinterförvaring

### Gräsklipparen

Ladda gräsklipparen helt i dess laddstation. Slå på eller stäng av. Rengör gräsklipparen och förvara den på en torr plats inomhus med en rumstemperatur på över 0 °C.

### Basstation

Det finns inga speciella vinterförvaringsinstruktioner för laddstationen. Den kan lämnas kvar på gräsmattan under vintern.

Det rekommenderas att man frånkopplar strömförsörjningen från elnätet under perioden vinterförvaring.

### Årlig service









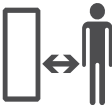

För att hålla gräsklipparen i gott skick rekommenderas det att du tar den till en certifierad återförsäljare för service före eller efter vinterförvaring.

Den årliga servicen kan variera mellan olika tjänsteleverantörer och omfattar alla eller några av följande: rengöring av gräsklipparens delar och klippdäck, kontroll av slitna delar (t.ex. kniv, hjul och andra rörliga delar) och byte av dem vid behov, testning av gräsklipparens funktioner och säkerhetskomponenter, kontroll av batteriet och uppladdning av den senaste programvaruversionen, eventuellt med nytillkomna funktioner.

## k. Kassering av produkten

1. Gräsklipparen och tillbehöret bör bortskaffas ordentligt i slutet av sin livslängd för att förhindra att elektrisk och elektronisk avfall hamnar på deponier och för att skydda och förbättra miljöns kvalitet. Kontrollera med din lokala avfallsanläggning eller kommun om lagar för avfallshantering. Många kommuner tillhandahåller speciella avfallsuppsamlingsplatser för bortskaffande av batterier och elektronisk utrustning.
2. Släng inte batteripaketet eller gräsklipparen i osorterat hushållsavfall.
3. Kassera inte batteripaketet i en öppen eld.
4. Se lokala och lagstadgade bestämmelser för särskilda lagar och krav för bortskaffande eller återvinning. Se slutet på avsnittet Snabbreferens för instruktioner om avfallshantering.
5. Gräsklipparen måste kopplas bort från laddstationen när batteriet tas ur;
6. Batteriet måste tas ut ur enheten innan det kasseras.. Följ instruktionerna för borttagning av batterier, som beskrivs i bilaga A;
7. Batteriet ska bortskaffas på säkert sätt.

# Symbolförklaringar

Symbol	Beskrivning
	<b>VARNING – LÄS BRUKSANVISNINGEN(ARNA)</b> Läs, förstå och följ alla säkerhetsinstruktioner och anvisningarna i bruksanvisningen och på gräsklipparen innan gräsklipparen tas i bruk. Underlåtenhet att följa denna information kan leda till personskada eller dödsfall. Förvara denna bruksanvisning på ett säkert ställe för framtida och regelbunden referens.
	<b>FARA – UNDVIKA AMPUTATIONSKADA</b> Placera inte händer eller fötter nära eller under klippdäcket. Kontakt med kniven kan orsaka amputation av händer och fötter.
	<b>VARNING – UNDVIK KRASCH/KNIVSKADOR. HÅLL ETT SÄKERT AVSTÅND FRÅN MASKINEN UNDER DRIFT.</b> Klipp inte när barn eller andra är i närheten. För att undvika kontakt med kniven eller skador på grund av ett föremål som slungas ut ska du hålla andra personer borta från gräsklipparen när den är igång. Håll åskådare, barn och husdjur inomhus medan gräsklipparen är igång. Stanna gräsklipparen om någon går in i området.
	<b>VARNING – UNDVIK PERSONNSKADOR P.G.A. BORTSLUNGADE FÖREMÅL</b> Håll åskådare minst 15 tum (5 meter) från gräsklipparen under drift. Avlägsna alla stenar, pinnar, tråd, leksaker och andra främmande föremål som kan tas upp och slungas iväg av kniven/knivarna. Använd inte gräsklipparen om inte kåpan eller säkerhetsanordningarna sitter på rätt plats och fungerar.
	<b>VARNING – UNDVIK KRASCH/KNIVSKADOR</b> Låt inte barn åka på gräsklipparen. Det är ingen leksak.
 	<b>VARNING</b> Stäng av gräsklipparen innan man försöker utföra underhåll.
 	<b>VARNING</b> Ta bort inaktiveringsanordningen innan arbete utförs på gräsklipparen eller den lyfts.
	<b>VARNING – ANVÄND ENDAST ORIGINALSTRÖMFÖRSÖRJNING</b> Ändra inte på strömförsörjningen! Använd endast originalströmförsörjning från tillverkaren, levererad med gräsklipparen eller som reservdel. Rätt artikelnummer anges på produkten på denna etikett. En icke-originalströmförsörjning kan leda till brand och skador på basstationen och gräsklipparen.
	Använd aldrig en högtryckstvätt eller slang med högtryck för att rengöra gräsklipparen. Vatten kan skada komponenter och den programmerbara styrenheten. Torka av displayen med en fuktig trasa.

# Säkerhetsfunktioner



## VARNING

Din gräsklippare är utrustad med flera inbyggda säkerhetsfunktioner. Gräsklipparen är ändå en farlig anordning med vassa knivar som kan orsaka allvarliga skador till alla som kommer i kontakt med den. Det är strängt förbjudet att vistas på gräsmattan när gräsklipparen är igång.

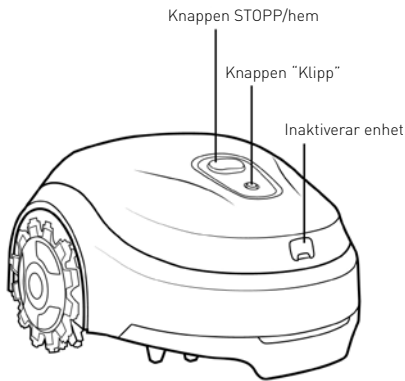

## A. Barnlås

Barnlåset förhindrar oavsiktlig drift av gräsklipparen på grund av att någon av knapparna trycks in av misstag. Endast genom att trycka på två knappar i korrekt följd startar klippningen. Du måste aktivera barnlåset om barn under 6 år kan komma i kontakt med gräsklipparen.

## **B. Stöldskyddsanordning (kodsyddad inaktiveringsanordning)**

Stöldskyddsanordningens systemfunktion förhindrar att någon använder eller kör gräsklipparen utan att ange en giltig kod. Du uppmanas att ange en fyrsiffrig kod som du väljer att använda som din personliga säkerhetskod (för RT-modeller är detta endast tillgängligt via mobilappen). Det rekommenderas starkt att du aktiverar denna funktion för att förhindra att gräsklipparen används av barn eller personer som inte känner till gräsklipparen eller som inte har tillåtelse att använda den.

## **C. Lyftsensor**

Om gräsklipparen lyfts manuellt från marken stannar gräsklipparen och knivrotationen inom två (2) sekunder.

## **D. Lutningssensor**

Om gräsklipparen lutar uppåt i ett vertikalt läge stannar gräsklipparen och knivrotationen inom två (2) sekunder.

## **E. Hindersensor**

Din gräsklippare upptäcker hinder som är i vägen under drift. Om gräsklipparen kolliderar med ett hinder kommer den att sluta röra sig i den riktningen, backa bort från hindret och gräsklipparen och knivens rotation kommer att stanna inom två (2) sekunder.

## **F. Snabbstopp**

Om du trycker ned den röda STOPP-knappen när som helst under drift stannar gräsklipparen och kniven inom två (2) sekunder.

## **G. Avtagbar inaktiveringsanordning**

Att dra ut inaktiveringsanordningen förhindrar ytterligare all användning av gräsklipparen. Du måste dra ut inaktiveringsanordningen innan du lyfter gräsklipparen och innan du utför något servicearbete.

## **H. Laddstation/Kantswitch och Kantkabel**

Gräsklipparen kan inte användas utan en installerad kantkabel som har aktiverats genom laddstationen/kantswitchen. Om kantkabelsignalen stängs av kommer gräsklipparen att sluta fungera.

# **Bilaga A – Instruktioner för borttagning av batterier**

---

## **RT modeller**

1. Ta bort inaktiveringsanordningen.
2. Stäng av gräsklipparen genom att trycka på knappen Klipp i 2 sekunder
3. Ställ in klippdäcket till den lägsta läget.
4. Använd kraftiga handskar.
5. Placera roboten upp och ned och täck kniven med RoboTool.
6. Lyft upp klippdäcket och placera ett mellanlägg under det.
7. Använd en stjärnskruvmejsel för att avlägsna de två skruvarna som håller kåpan på plats.
8. Placera roboten på dess hjul och ta bort kåpan.
9. Koppla bort batteriet från elnätet och ta ut batteriet genom att klicka på tryckknapparna.

**Låt oss  
börja.**

**Jag kan inte  
vänta på att  
klippa din  
gräsmatta.**





# Installation

Grattis till ditt inköp av din nya gräsklippare!

Din nya gräsklippare rör sig slumpmässigt inom sitt arbetsområde som anges av kantkabeln. Denna typ av slumpmässiga rörelser ger perfekt klippning och garanterar fullständig täckning av din gräsmatta.

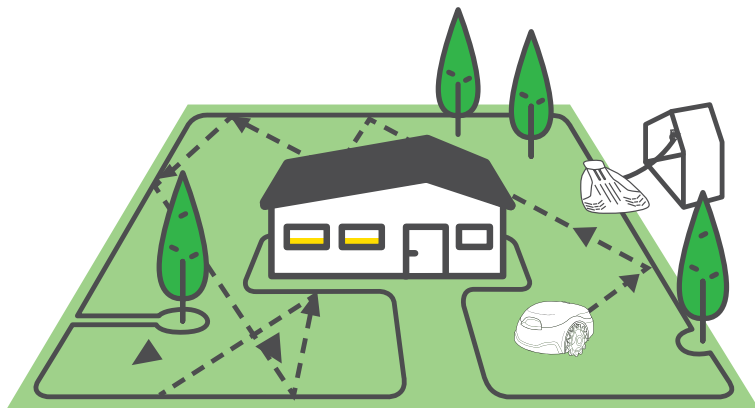

I slutet av varje klippning följer din gräsklippare kantkabeln och återgår automatiskt till laddstationen för laddning.

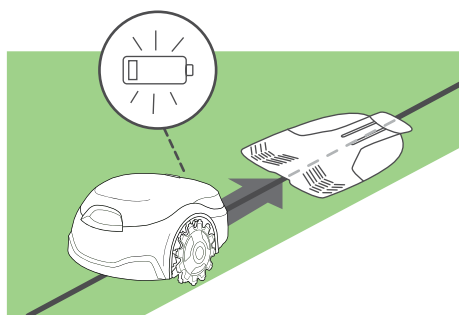

Efter en snabb och enkel installation kan du njuta av den extra fritid som du får då din nya vän sköter om din gräsmatta.

## För enklare installation

Det rekommenderas att klippa gräsmattan med en traditionell gräsklippare en sista gång och vattna gräsmattans kanter 24 timmar innan kabeln installeras.

# Installation

Korrekt installation av din gräsklippare garanterar maximala resultat. Detta är vad som krävs för att förbereda den för att utföra ett perfekt jobb för dig.

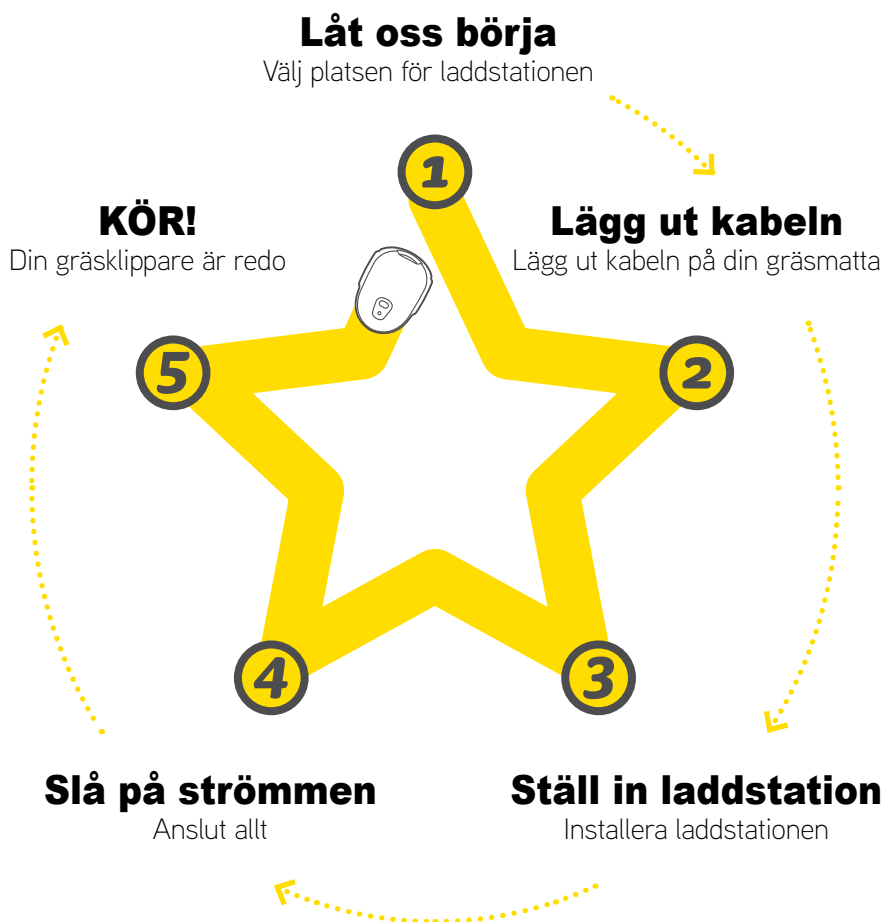

# Detta hittar du i lådan

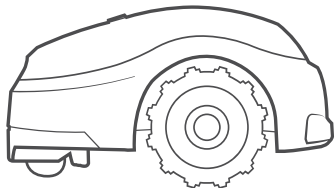

## Produkten

Din nya robotklippare

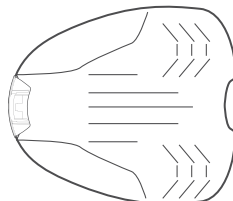

## Laddstation

Detta är platsen gräsklipparen laddar om

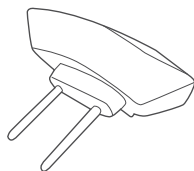

## Laddstationshuvud

Genererar kantkabelsignal

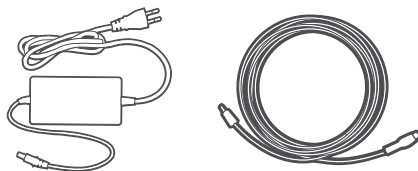

## Strömförsörjning + 10m förlängningskabel

Med 10 m förlängningskabel

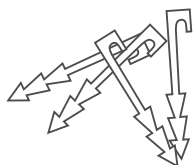

## Kabelpinnar\*

För att fästa kabeln till marken

(\* Medföljer ej med modellerna Pro

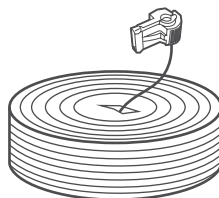

## Kantkabel med ett kontaktdon\*

Markerar arbetsområdet för din gräsklippare

(\* Medföljer ej med modellerna Pro

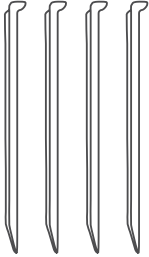

### Metallpeggar till basstation (x4)

För att fästa laddstationen till marken

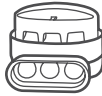

### Skarvdon för kabel

För skarvning, i händelse av att kantkabeln är kapad

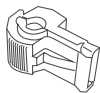

### Anslutningskontakt

För att ansluta kantkabeln till laddstationen



Kom igång guide  
+  
Säkerhetsguide

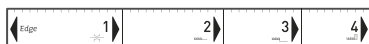

### RoboRuler

För att mäta kantkabelns avstånd från gräsmattans kant

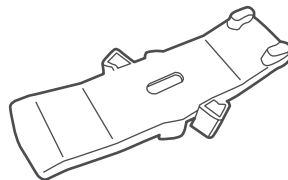

### RoboTool

För knivbyte och underhåll. **VIKTIGT!**  
Behåll detta verktyg för framtida användning.

# Redo? Då börjar vi ...

# 1 Låt oss börja

## Välj plats för laddstationen

Laddstationen är där din gräsklippare laddas och där kantkabeln börjar och slutar.

### Följ dessa enkla riktlinjer för att hitta en lämplig plats för din laddstation

#### Regel #1:

Upp till 10 meter från ett eluttag

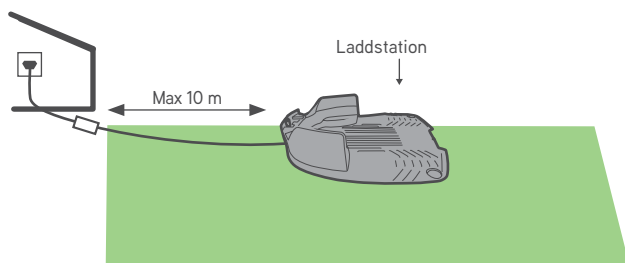

#### Regel #2:

Minst 1 meter rak kabel innan, efter och bredvid laddstationen för att möjliggöra jämn dockning



För korrekt laddning och bättre batterilivslängd rekommenderas att placera laddstationen på en plats som är större delen av dagen i skugga.

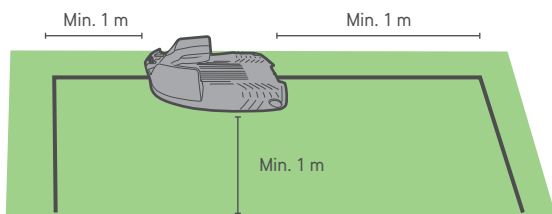

#### Regel #3:

Jämn och plan (sluttning upp till +/-5 %)

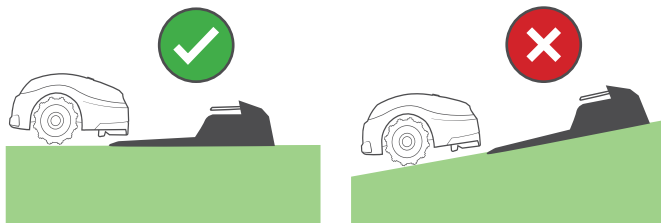

#### Regel #4:

Minst 1 meter från ett sprinklerhuvud för att undvika en direkt stöt och att skada dess interna komponenter

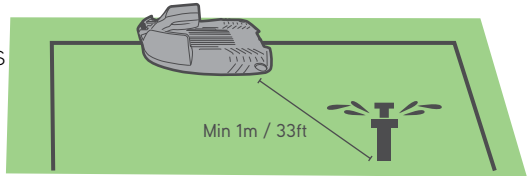

Kontrollera den ordentliga riktningen av laddstationen i förhållande till gräsmattans kant

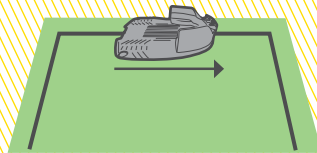
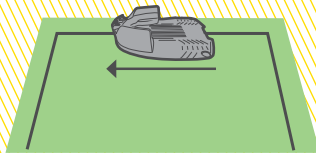

Laddstationen installeras i ett senare steg, när kantkabeln lagts ut.

\*\* Se ytterligare alternativ för installation i bilaga A \*\*

# 2 Lägga ut kabeln

Lägg ut kantkabeln ("Virtuell gräns") som markerar arbetsområdet för gräsklipparen.



- Ha gräsklipparens förpackning nära till hands.
- Klipp gräsmattan med en konventionell gräsklippare till 3-4 cm höjd innan kantkablarna läggs ut.
- Om jorden är torr och hård, vattna klippområdet för att lättare kunna sätta in trådpinnarna.



VAD DU  
BEHÖVER



Hammare



Kombinationstänger

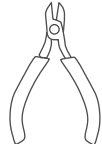

Klippare

## A. Lär dig kabelavstånden

Använd RoboRuler för att beräkna ett avstånd som du ska hålla mellan kantkabeln och gräsmattans kant.



Om kanten är relativt plan, lägg ut kabeln med RoboRuler-avstånd 2 från den.

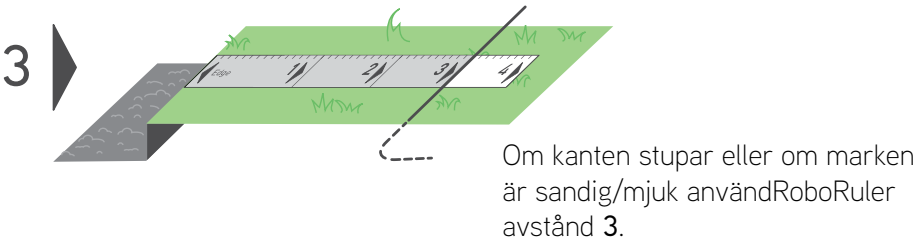
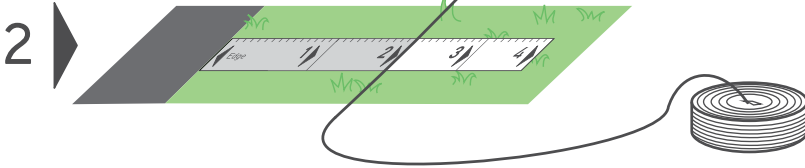

Om kanten stupar eller om marken är sandig/mjuk använd RoboRuler avstånd 3.

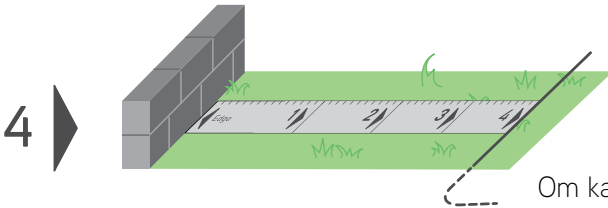

Om kanten är en vägg eller en buske använd RoboRuler avstånd 4 .



Behåll åtminstone 1,2 m om gräsmattans kant angränsar till vatten.

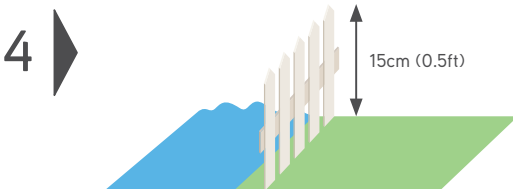

Alternativt, placera en fysisk barriär nära vattnet.



## B. Få en bra start

- Dra ut kabeln markerad "A" från kantkabelns spole
- Lämna ett utrymme på ca. 30 cm / 12"

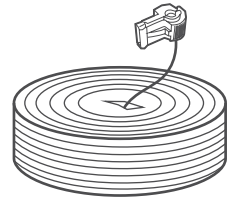

- När du har en tillräckligt lång svans, fäst den till marken där du planerar att installera din laddstation. Mät ut det rätta RoboRuler-avståndet från kanten:

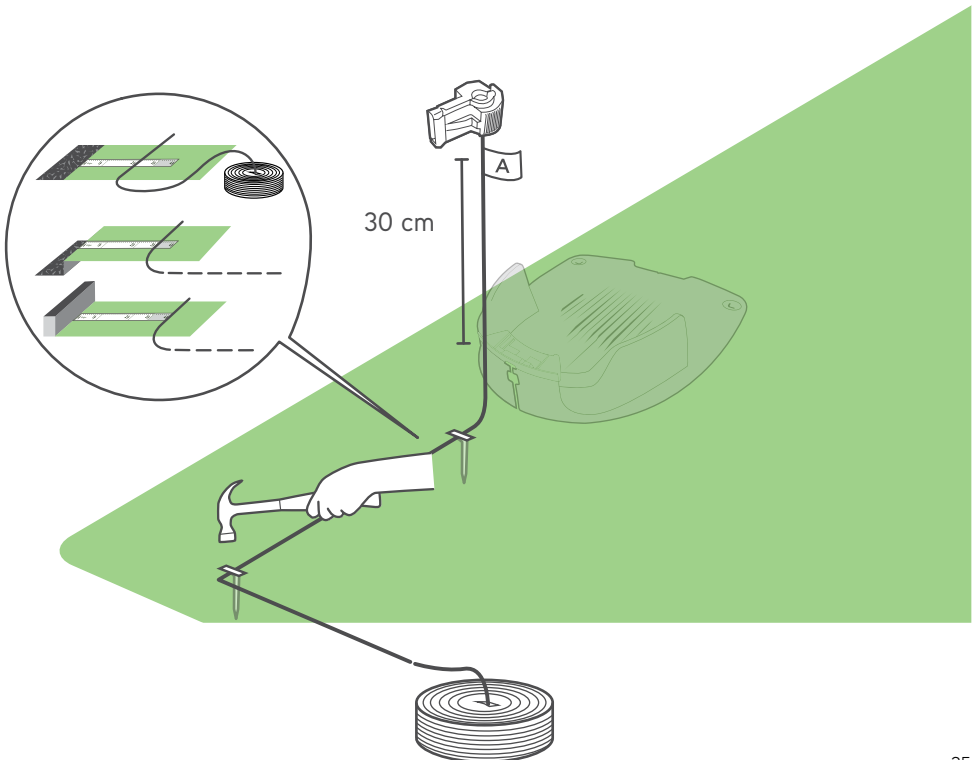



## SLUTTNINGAR

### Sluttningar längs kanten

Se till att din gräsklippare inte glider av gräsmattan, framför allt när gräset är vått. Kantkabeln får inte omfatta en sluttning längs kanten av din gräsmatta med en lutning på mer än 10 % – vilket innebär 10 cm stigning per 1 m.

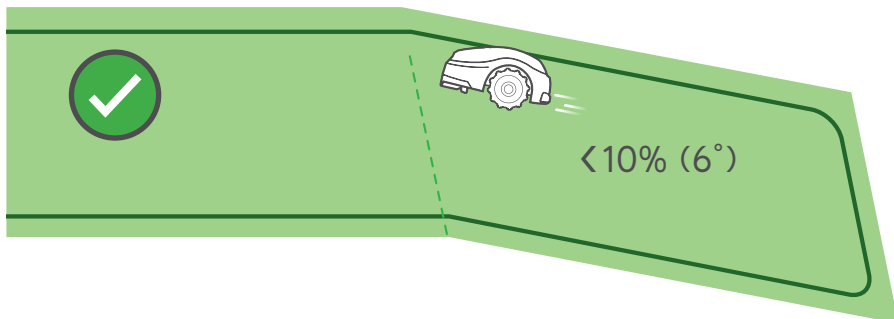

10% =

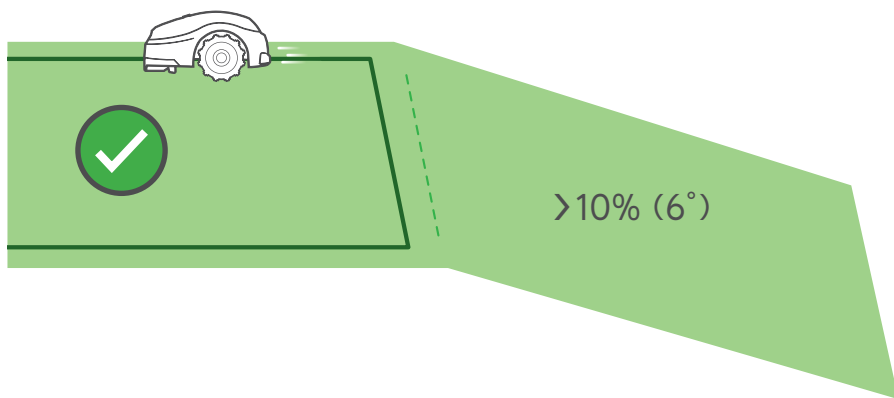
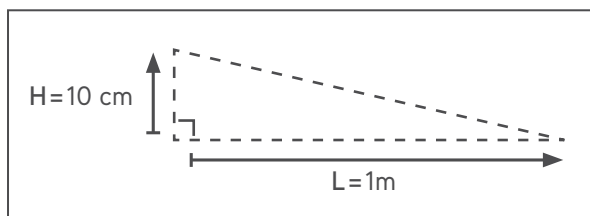

**Snyggt jobbat! Detta var den svåraste delen av kabelinstallationen. Låt oss fortsätta ...**

## Sluttningar inom gräsmattan

Din gräsklippare kan klippa gräsmattor med en sluttning på upp till 30 % (30 cm per 1 m ).

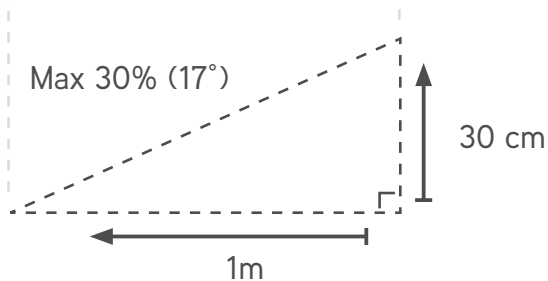
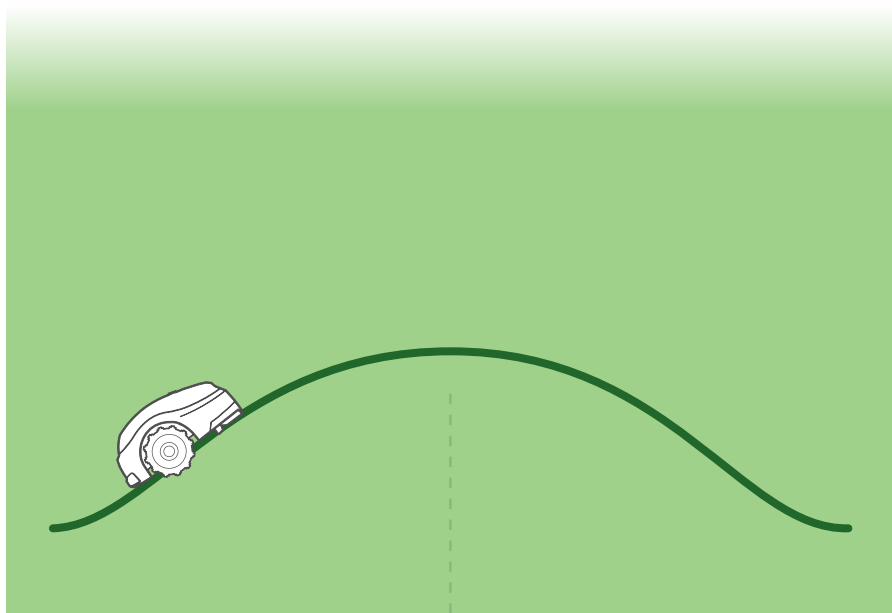

## C. Börja lägga ut kabeln



Börja linda av kabeln motsols runt gräsmattan, med början från platsen för laddstationen.

Lägg ut kantkabeln löst längs kanten när du går längs med gräsmattans kant.

- Kantkabeln sätts fast i marken med hjälp av peggarna som medföljer med produkten.
- Dra åt kabeln när du hamrar peggen till deras avslutande djup i marken.
- Se till att inte skada bevattningsrör.

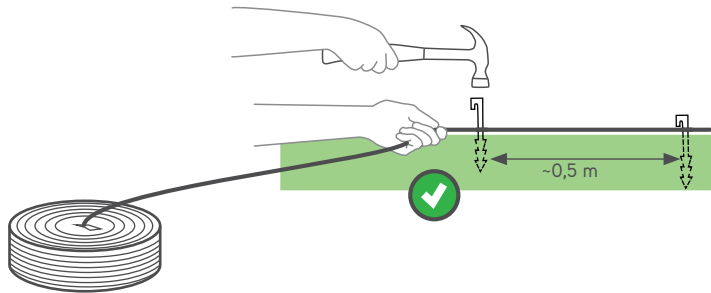

- Placera peggarna några decimeter från varandra.
- Använd extra peggarna där det är nödvändigt att hålla kabeln nära marken för att undvika att gräsklipparen skadar den.

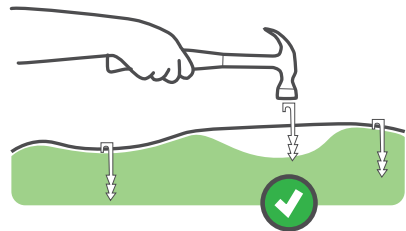

## D. Skydda hinder

### Hårda hinder

Hinder som är lodräta, rigida och högre än 15 cm, såsom träd, telefonstolpar, behöver inte skyddas av en kantkabel. Gräsklipparen stöter in i dem och byter riktning.

### Lägre än 15 cm

Föremål lägre än 15 cm måste omges av kantråden

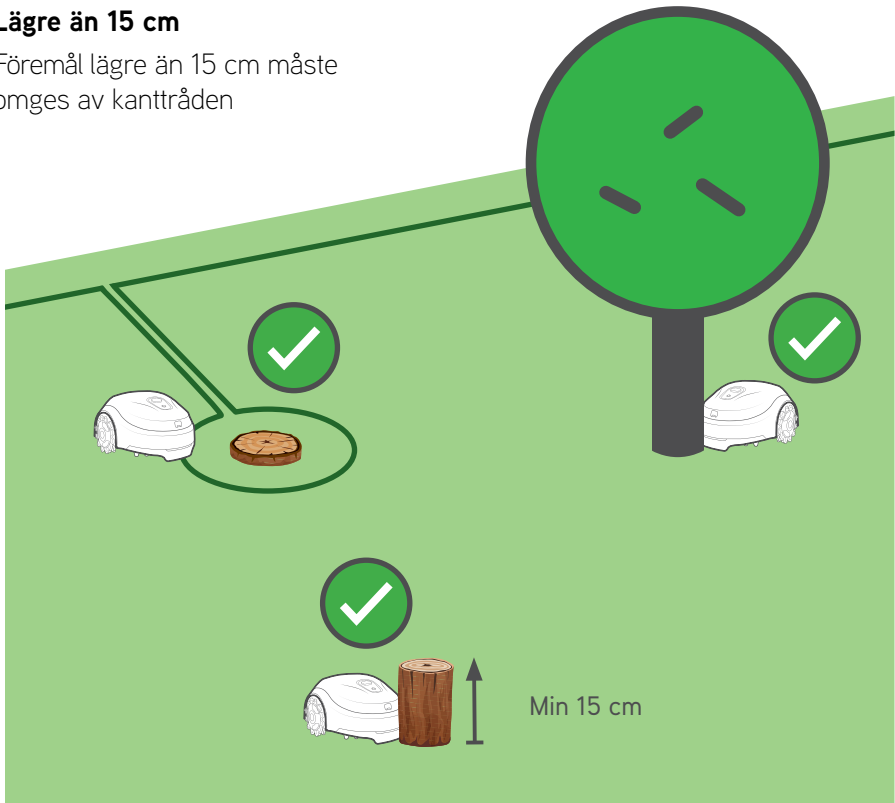

## Mjuka hinder

Föremål såsom blomrabatter, dammar eller små träd måste skyddas med öbildningar.

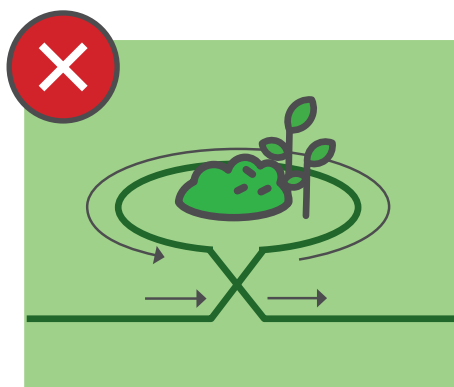
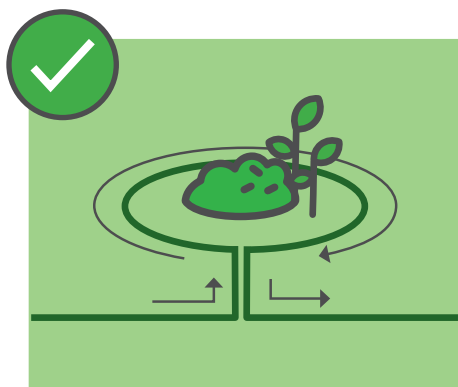
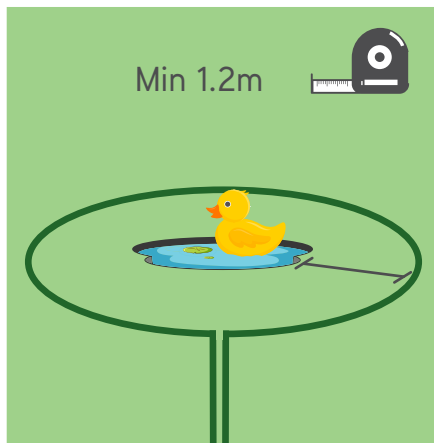
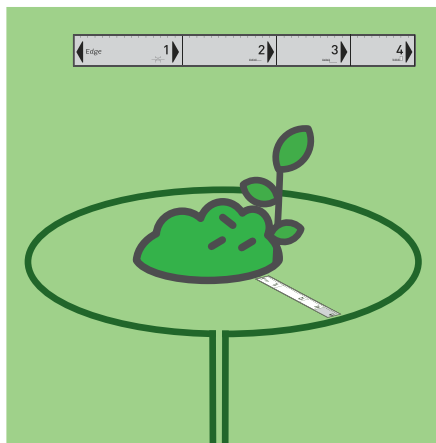

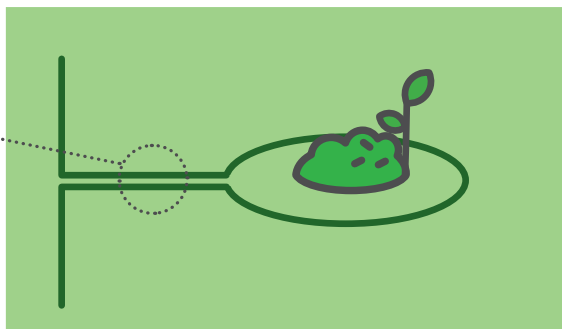
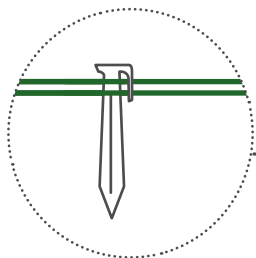
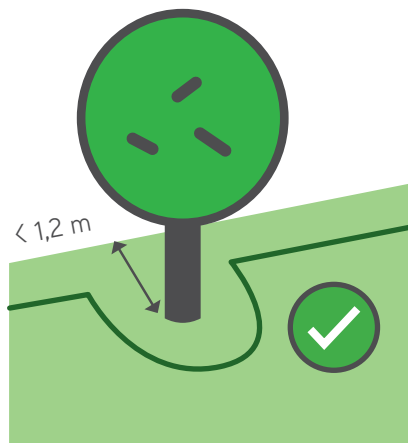
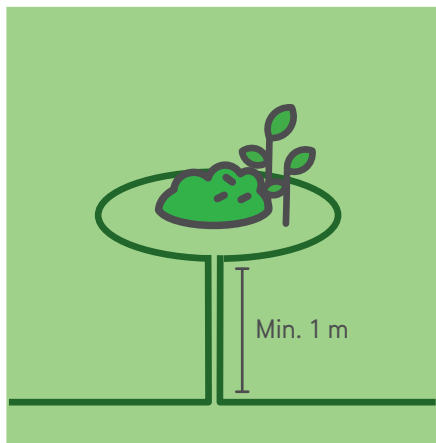

Rötter som sticker upp mer än 2 cm ur marken ska skyddas med en öbildning.



Ställ in kantkabeln MEDURS runt hindret, annars kör gräsklipparen in i öbildningen eller klipper inte området runt om ordentligt.

## E. Vad händer om du har sekundära områden?

Om din gräsmatta har ytterligare områden som visas nedan, se bilaga B.



## F. Fullständig installation av kantkabel

- Gå tillbaka till laddstationen när de två kablarna möter varandra
- Sätt fast den sista pinnen väldigt nära den första

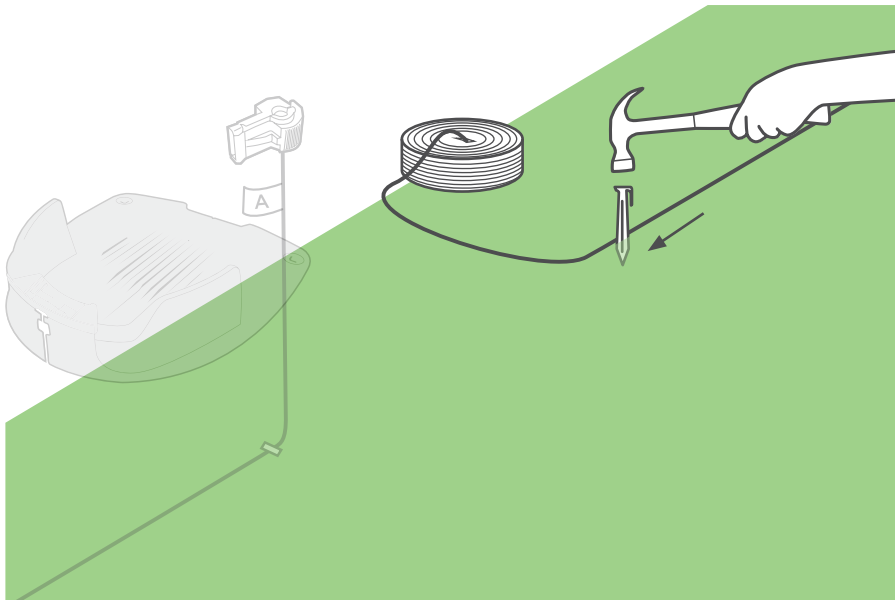



Låt båda kablar avsluta med samma längd. Använd en klippare för att kapa den återstående kabeln. Lämna eller skapa inte en virad kabel

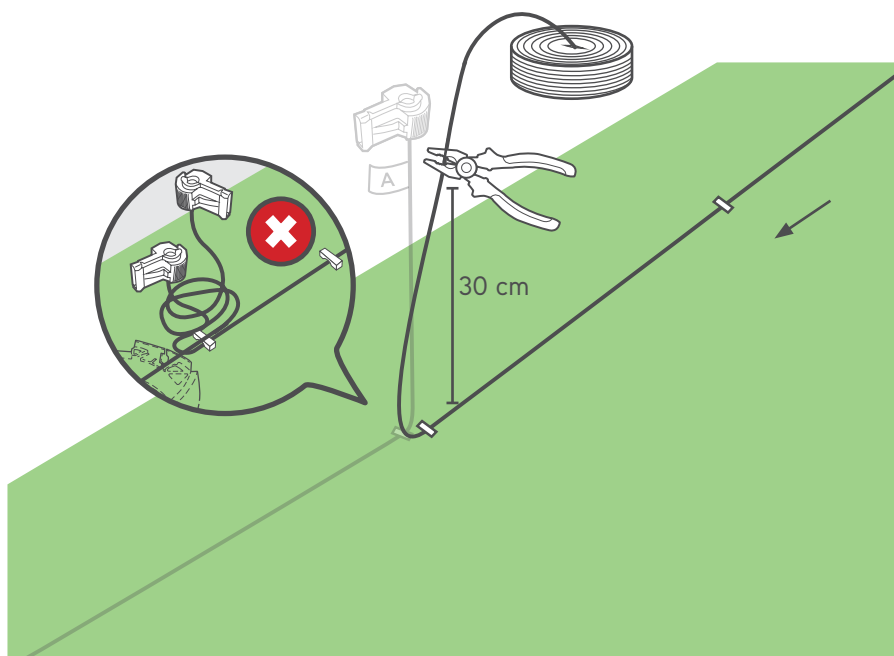

- Sätt en av de medföljande anslutningskontaktarna på den andra kabeländen
- Använd tänger för att trycka kontakten och en klippare för att kapa den återstående kabeln

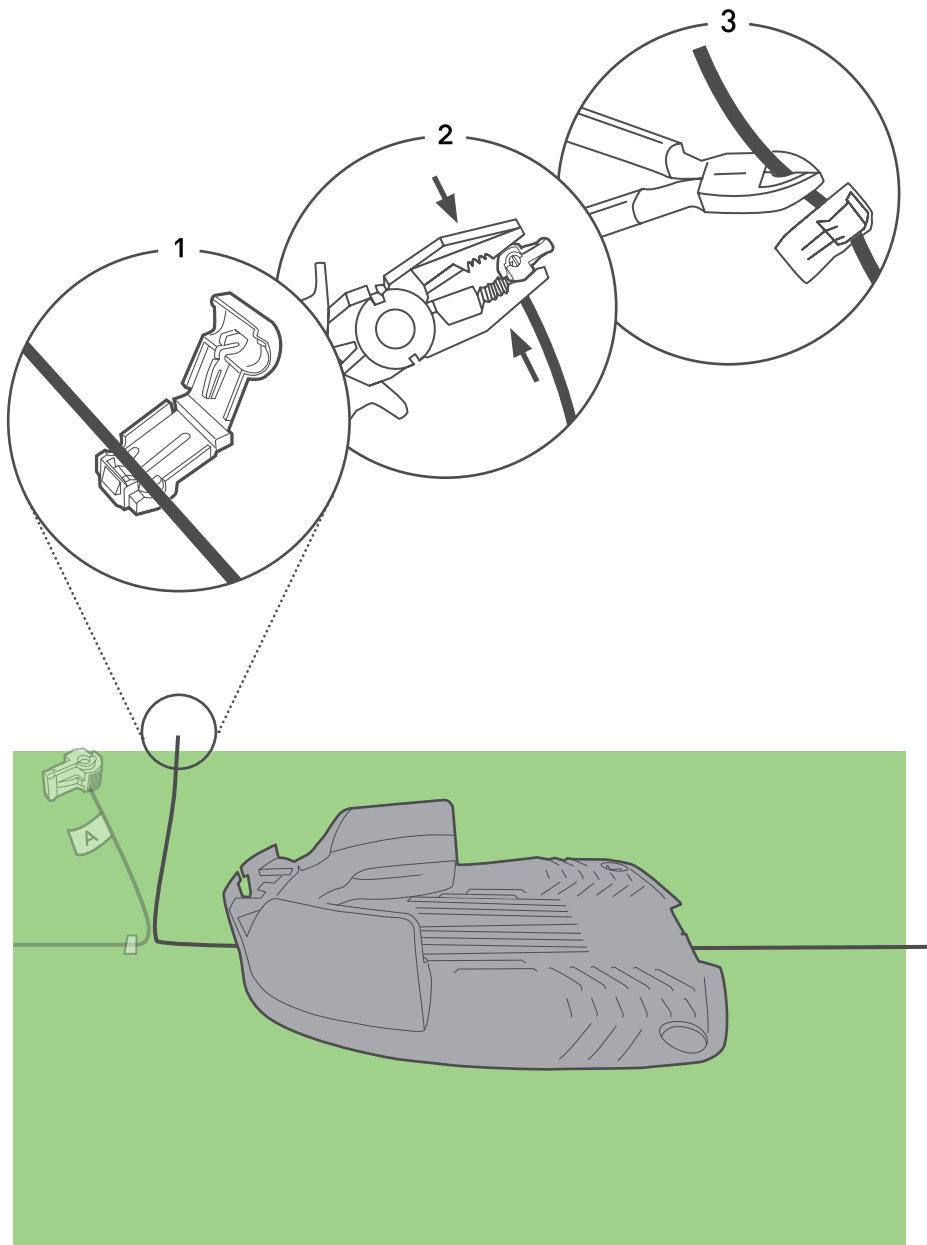

# 3 Ställ in laddstation

- Placera laddstationen på dess planerade plats
- Rikta mitten av laddstationen med kantkabeln.

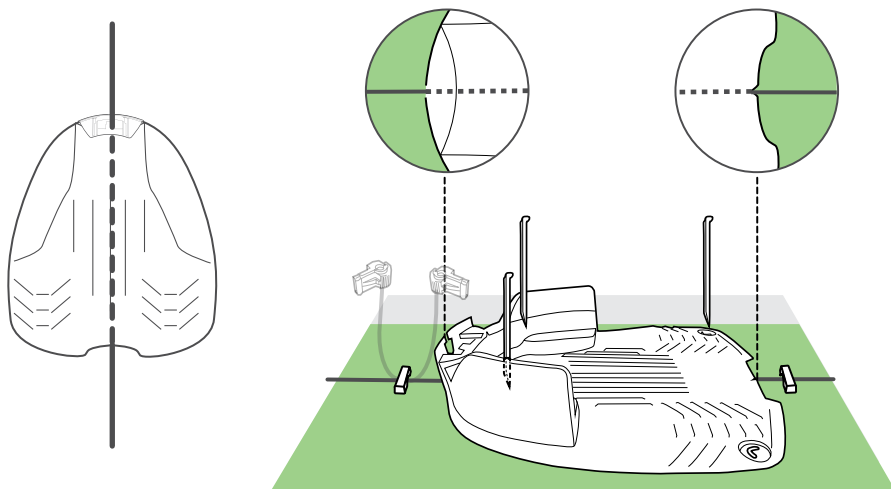

- Fäst basen till marken med de 4 medföljande metallpinnarna

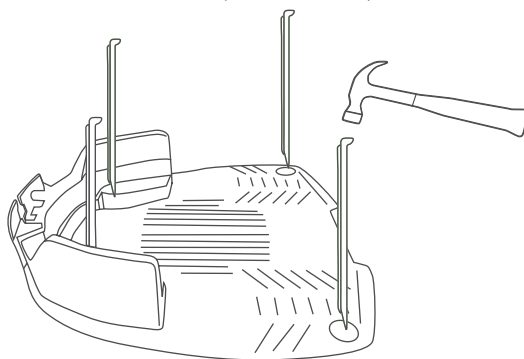

Var försiktig så att du inte skadar bevattningsrören när pinnarna hamras ned.

# 4 Slå på strömmen

1. Trä kablarna genom basstationens huvudadapter

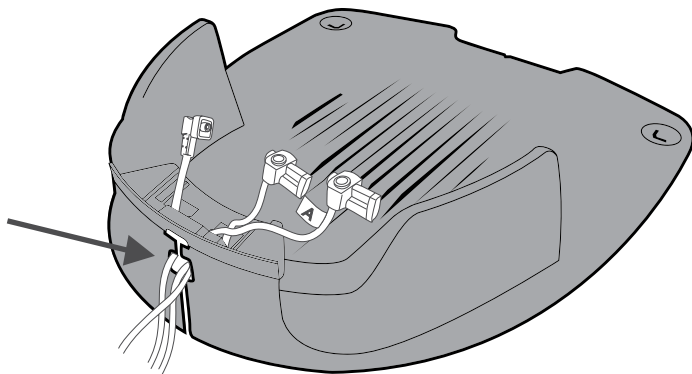

2. Anslut kabeländen märkt A till terminal A och den andra änden till terminal B på laddstationshuvudet.
3. Anslut även strömförsörjningskontakten till laddstationshuvudet.

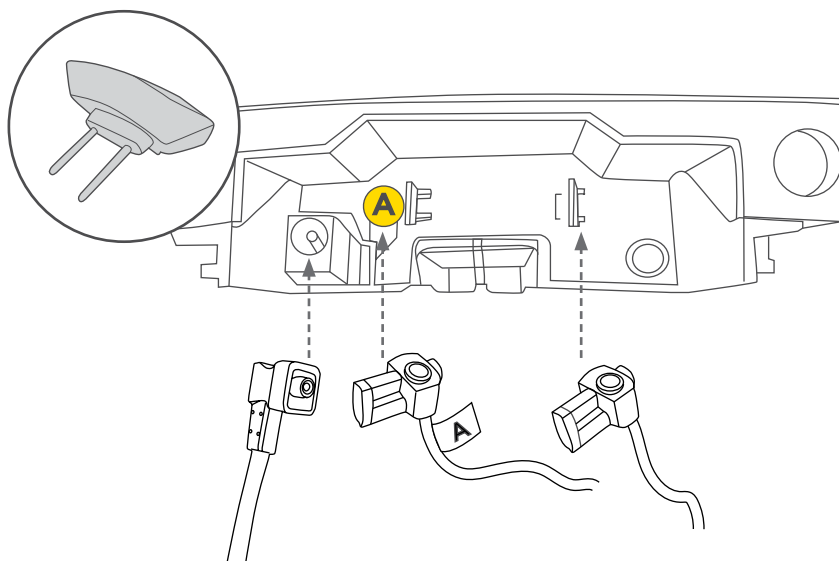

4. Placera huvudet på basstationens huvudadapter och justera det med markeringarna enligt bilden nedan.

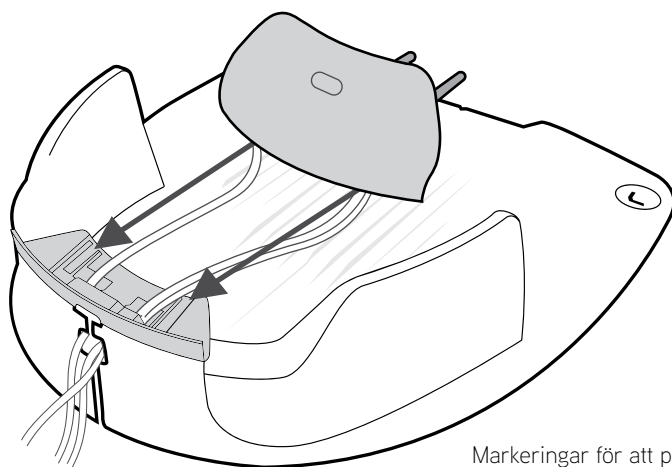

Markeringar för att placera laddstationshuvudet

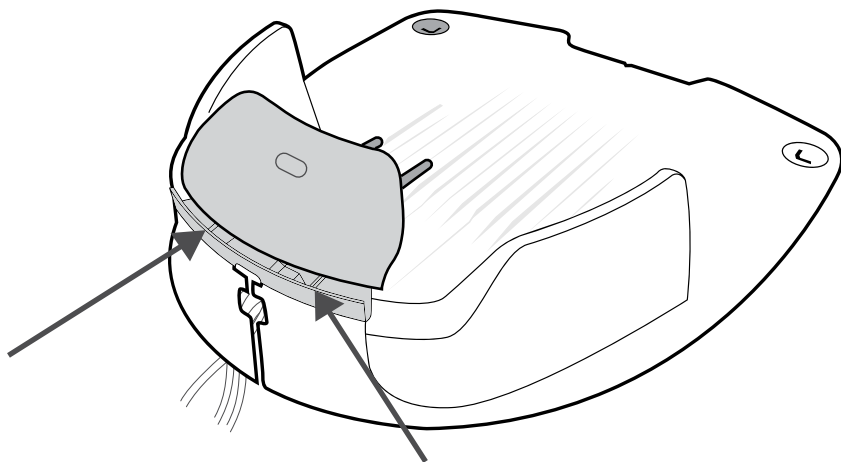

5. Skjut huvudet hela vägen igenom.  
Observera reglagen och den tillägnade platsen för att dra kablarna.

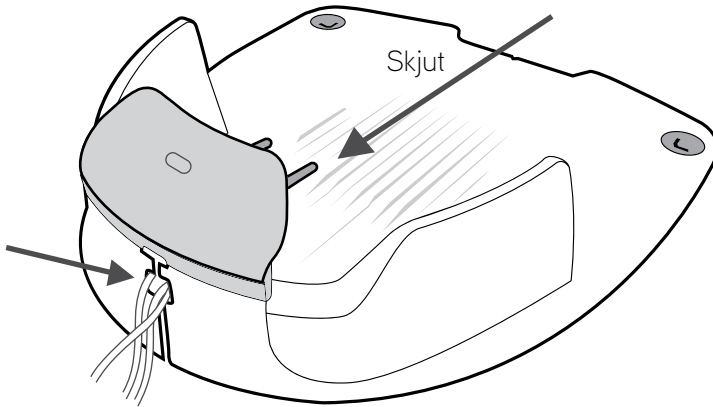

Om du av någon anledning måste ta bort huvudet för laddstationen, kan du göra det genom att lyfta spaken (A) och trycka den mot laddstationens insida.

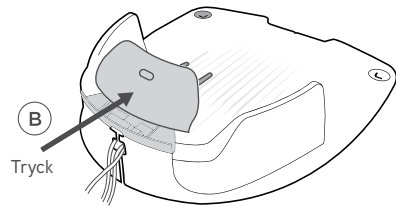
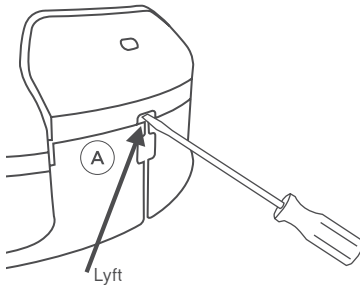

7. Sätt i strömförsörjningen i ett uttag.

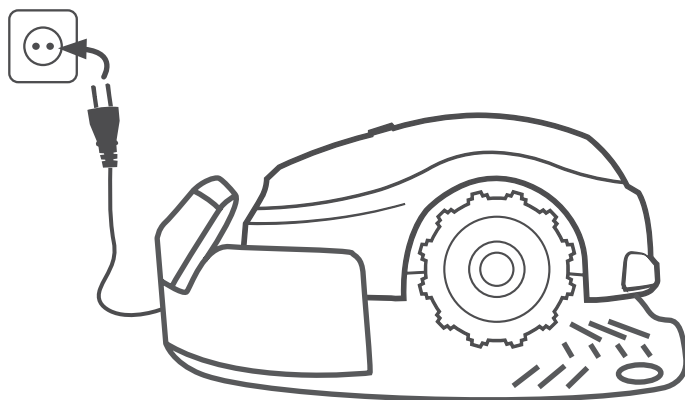

Använd ett uttag utanför klippområdet (för att förhindra att gräsklipparen skadar det) och för att säkert fästa det till marken (så att det inte finns någon snubbelrisk).

# 5 KÖR!

- Placera gräsklipparen mitt på din gräsmatta
- Tryck på Mow i 2 sekunder för att sätta på den
- Tryck nu på STOPP / 🏠 en gång för att skicka gräsklipparen till laddstationen.

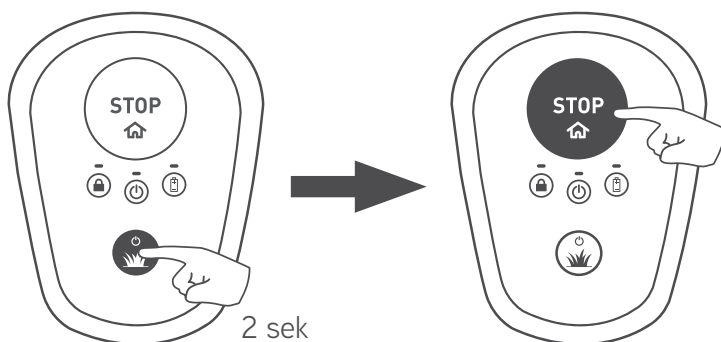

- Gräsklipparen börjar köra mot kanten av gräsmattan för att hitta kantkabeln. När detta skett följer gräsklipparen kabeln för att nå laddstationen och parkera där för laddning.

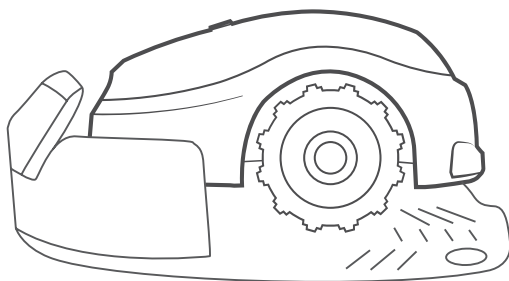

**Att använda din gräsklippare är superenkelt! För grundläggande kommandon och felsökning, se delen "Snabbreferens".**

## Din gräsklippare är redo!



# **Snyggt jobbat!**

**Nu kan du ta det  
lugnt och låta din  
gräsklippare göra  
jobbet.**

# Snabbreferens

- ① **Lär känna din gräsklippare**
- ② **Drift med en knapp**
- ③ **Ytterligare alternativ med mobilappen**
- ④ **Ta hand om din gräsklippare**
- ⑤ **Felsökning**
- ⑥ **FoS**

# 1

# Lär känna din gräsklippare

För att till fullo njuta av din gräsklippare, lär dig mer om olika delar och meddelanden. Att förstå hur den arbetar och integrerar leder till smidig och enkel drift.

## Framsida

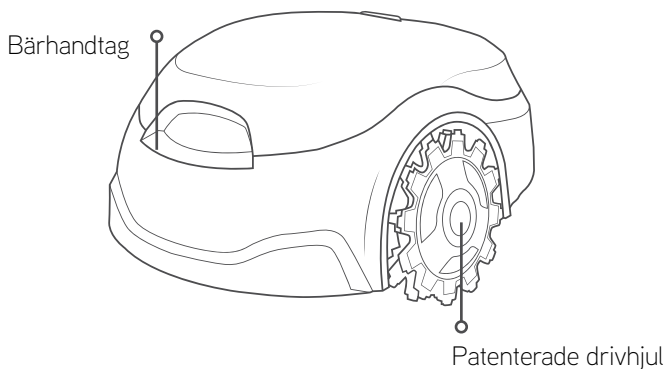

## Baksida

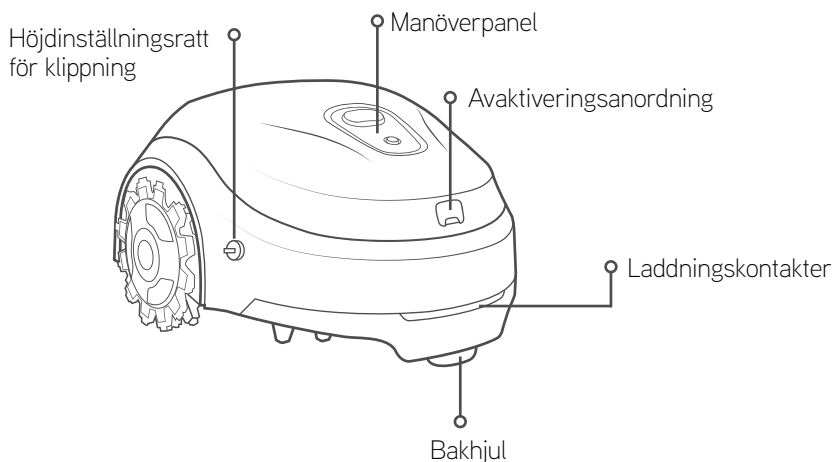

## Underifrån

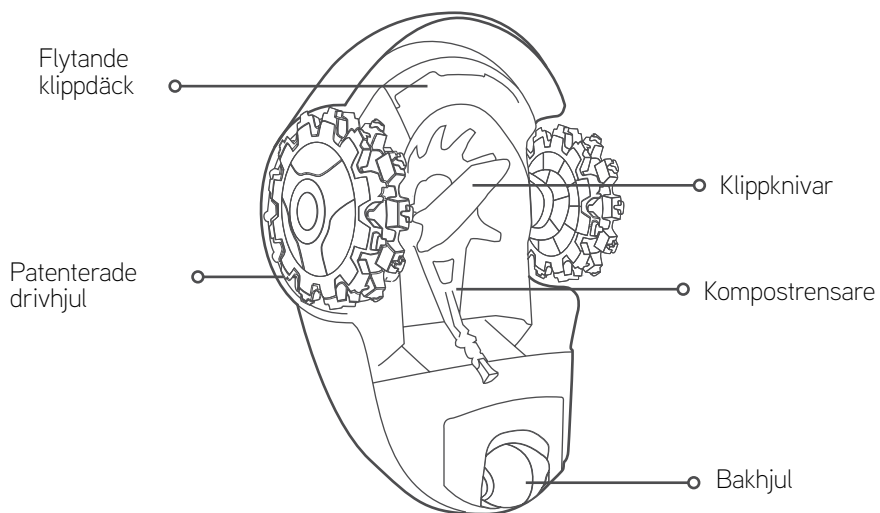

# Manöverpanel



Låsindikation:

Orange

**Fast orange:**

barnskyddet är aktivt



**Blinkande orange:**

stölskyddet är aktivt



PÅ-AV-indikation

Grön

**Fast grön:** gräsklippare är på/  
gräsklippare är i drift



**Blinkande grön:** gräsklipparen  
återgår till laddstationen/  
gräsklipparen kör till startpunkten



**Snabbt blinkande grön**

**(och pip ljud):** gräsklipparen  
lämnar laddstationen



**Långsamt blinkande grön:**

gräsklipparen i viloläge



**Blinkande röd/fast röd:** fel  
på gräsklipparen (se avsnittet  
felsökning)

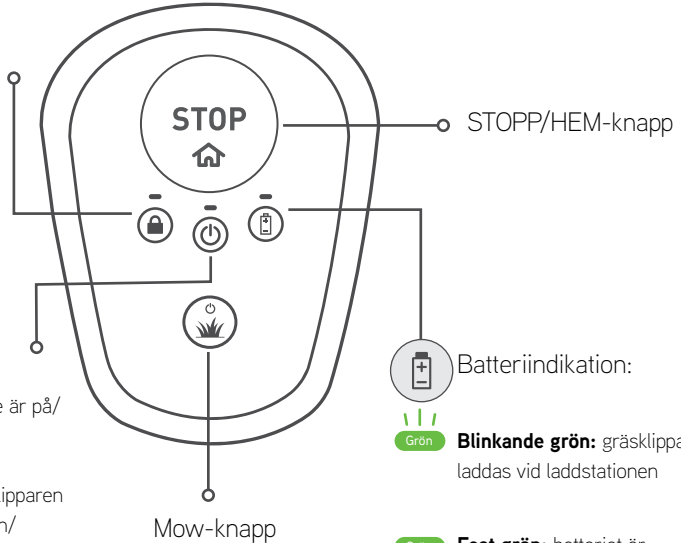

Batteriindikation:



**Blinkande grön:** gräsklipparen  
laddas vid laddstationen

Grön

**Fast grön:** batteriet är  
fulladdat



**Blinkande rött:** batteriet är  
nästan tomt, det behöver snart  
laddas

Röd

**Fast röd:** batterinivån är låg  
och det behöver laddas om för  
fortsatt drift

## Laddstation

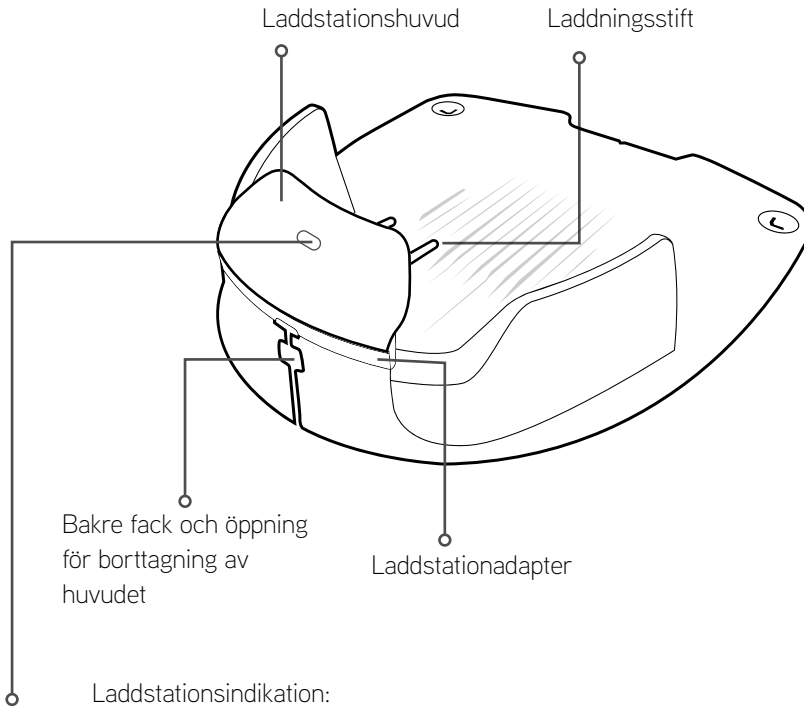

Laddstationsindikation:

Grön

**Fast grön:** kantkabelsignal är OK; gräsklipparen är inuti laddstationen

Grön

**Blinkande grön:** kantkabelssignal är OK; gräsklipparen är utanför laddstationen

Röd

**Snabbt blinkande röd:** kantkabeln är skadad eller frånkopplad

Röd

**Långsamt blinkande röd:** dålig kantkabelanslutning eller kabeln är för lång

Röd

**Fast röd:** felaktig strömförsörjning

## 2 Drift med en knapp

Innan någonting annat



### VARNING

Lämna inte gräsklipparen utan uppsyn om du vet att det finns husdjur, barn eller andra personer i närheten. Klipp aldrig gräset när människor, framför allt barn, eller husdjur är i närheten.

- Ställ in klipphöjden till önskad nivå. Vi rekommenderar att ställa in klipphöjden till den högsta nivån första gången den används eller i början av en årstid och sedan gradvis sänka den till den önskade nivån.

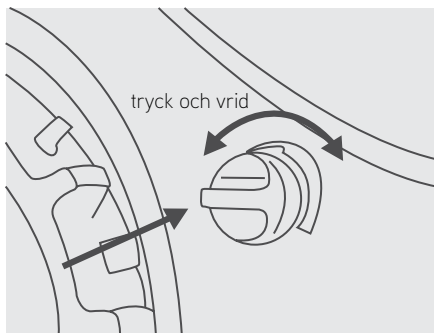

För att ställa in klipphöjden, tryck och vrid justeringsratten för klipphöjden i önskad riktning:

- I betyder den lägsta klipphöjden (15 mm)
- IIII betyder den högsta klipphöjden (60 mm / 2,4")



- Din gräsklippare är utformad för att klippa ofta vid en önskad höjd
- Innan gräsklipparen används för första gången, se till att gräset inte är högre än 40 mm



## FORSIKTIGHET

**Avlägsna stenar, grenar och andra främmande föremål från gräsmattan innan gräsklipparen används. Den begränsade garantin för din gräsklippare täcker inte skador som orsakats av föremål som lämnats på gräsmattan.**

### Slå på strömmen

För att starta din gräsklippare, tryck och håll knappen Mow nedtryckt i 2 sekunder tills AV/PÅ-indikatorn tänds.

När du behöver stänga av gräsklipparen, tryck och håll in knappen Mow i 2 sekunder tills AV/PÅ-indikatorn slocknar.

**Obs:** Om stöldskyddet är aktiverat behöver du låsa upp din Robomow via mobilappen innan den kan stängas av.

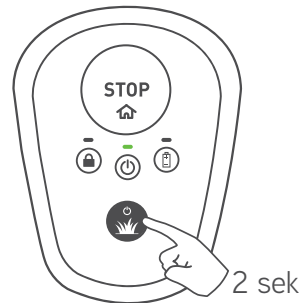



## Aktivera barnskyddet

Barnskyddet förhindrar att små barn oavsikligt använder gräsklipparen. När barnskyddet är aktiverat behöver gräsklipparen en särskild kombination för att starta en klippning eller återgå till laddstationen.

För att aktivera barnskyddet, tryck och håll knapparna Mow + STOPP nedtryckt under 6 sekunder.

Om du vill avaktivera barnskyddet, tryck och håll knapparna Mow + STOPP nedtryckt under 6 sekunder igen.

Alternativt kan barnskyddet enkelt aktiveras eller inaktiveras via mobilappen.

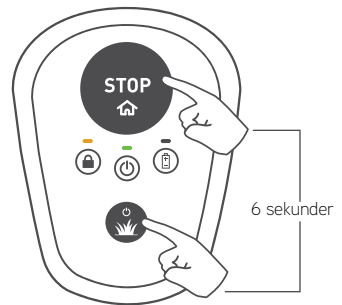

## Starta en klippning

Att starta en klippning är superenkelt!

Om du vill starta en **manuell klippning** är det enda du behöver göra att trycka en gång på knappen Mow.

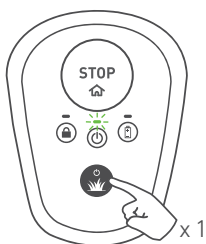

Om den vanliga klipptiden är för lång (beror på gräsklipparens modell) för din gräsmatta kan du starta en klippning som tar halva tiden genom att trycka på Mow knappen två gånger.

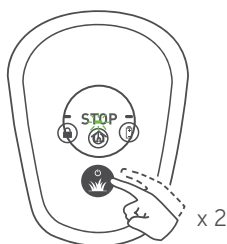

När barnskyddet är aktiverat behövs en särskild knappkombination för att starta en klippning. Håll STOPP knappen intryckt och tryck på knappen Mow en gång för att låsa upp barnskyddet under 2 sekunder. Låsindikationen stängs för tillfället av. Nu kan du påbörja en klippning enligt vad som beskrivs ovan. Så fort som klippningen startats låses barnskyddet automatiskt igen.

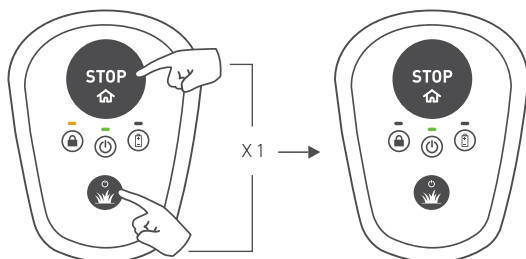

## Stoppa en drift

För att stoppa en pågående drift, tryck på knappen STOPP / .

## Skickar gräsklipparen till sin laddstation

För att skicka gräsklipparen till laddstationen, tryck helt enkelt på knappen STOPP /  när gräsklipparen är på gräsmattan.

Om barnskyddet är aktiverat, se avsnittet "Starta klippning" ovan för att låsa upp det temporärt. Tryck sedan på knappen STOPP /  för att skicka gräsklipparen till sin laddstation. Barnskyddet låses igen automatiskt.

## Automatisk laddning

När en klippning är klar återgår gräsklipparen automatiskt till sin laddstation för laddning för att vara redo för nästa drift.

## Hur mycket klippning behöver din gräsmatta?

Antalet klippningar beror på årstiden och storleken på din gräsmatta. Vi rekommenderar följande veckovisa klippningar per trädgårdsstorlek under högsäsong.

När du registrerar din gräsklippare via appen presenteras standardklippplanen enligt den definierade gräsmattans storlek.

Gräsmattans storlek *	Aktiva dagar	Antal dagliga användningar
0 -100 m <sup>2</sup>	Mån, Ons, Fre	1
100–200 m <sup>2</sup>	Mån – Lör	1
200 – 300 m <sup>2</sup>	Mån – Lör	2
300–400 m <sup>2</sup>	Mån – Lör	3
151–200 m <sup>2</sup>	Mån – Lör	3
500–600 m <sup>2</sup>	Mån – Lör	4
600–700 m <sup>2</sup>	Mån – Lör	4

(\*) Se gräsmattans rekommenderade storlek i din gräsklipparens specifikation



För att din gräsmatta ska se så bra ut som möjligt rekommenderar vi att du sprider ut klipptiderna jämnt mellan så många dagar i veckan som möjligt.

# 3

## Ytterligare alternativ med mobilappen

Din gräsklippare är en smart ansluten produkt. Den kommer med en inbyggd Bluetooth LE (Låg energi) enhet som gör det möjligt för dig att kontrollera din gräsklippare från din smartphone.

En gratis kompletterande mobilapp som gör upplevelsen med din gräsklippare nyskapande!

Du kan ladda ned appen från Google Play Store (Android) eller från Apple AppStore (iOS). Efter nedladdning kan du registrera din gräsklippare och njuta av mycket mer

Tillsammans med en väldigt spännande upplevelse ger den ytterligare alternativ och förmågor till din lilla och smarta gräsklippare:

### • Ställa in automatiskt klippschema

- Aktivera stöldskydd
- Definiera ytterligare startpunkter
- Manuell körning av din gräsklippare
- Gräsklippardiagnostik
- Undvik interferens genom att byta signaltyp
- Aktivera läget "Energibesparning" för att minimera energiförbrukning och uppfylla CEC/DoE regleringar.
- Geo-fence och push-notiser för modeller som är utrustade med GSM-modul.

\*Sök efter Robomow App i Google Play och App Store.

# 4

# Ta hand om din gräsklippare

## Regelbundet underhåll



### VARNING

Allvarlig skada och skaderisk!

Slå alltid av gräsklipparen innan den lyfts. Knivarna är väldigt vassa. De kan orsaka allvarliga rispor eller skärsår. Ha alltid på dig kraftiga arbetshandskar när du arbetar med eller runt knivarna. Använd ALDRIG en skadad eller bruten kniv. Slipa ALDRIG knivarna.

### En gång i månaden:

- Inspektera gräsklipparens undersida. Rengör vid behov. Skrapa försiktigt bort gräsresterna (med hjälp av en liten pinne eller liknande föremål) från undersidan av klippdäcket.
- Kontrollera kantkabeln och sätt i extra peggars där den är slapp och inte ligger tätt mot marken. Ifall årstiderna ändrar gräsmattans utseende, se till att justera kabeln efter det.
- Inspektera laddstationen, ta bort lera och skräp från den för ordentlig dockning.



### VIKTIGT!

Använd ALDRIG vatten med högt tryck för att rengöra gräsklipparen. Vätskor kan skada komponenterna. Använd bara en luftblåsare eller våt trasa för att torka rent ytan.



För att förbättra underhållet och hålla din gräsklippare i gott skick, rekommenderar vi att du lämnar in din gräsklippare hos en certifierad återförsäljare för service inför vinteravställningen.

\*se längre fram i manualen

## Använda avaktiveringsanordningen

- Avaktiveringsanordningen förhindrar att din gräsklippare används när den tagits bort. Gräsklipparen fortsätter att ladda när den är i laddstationen.

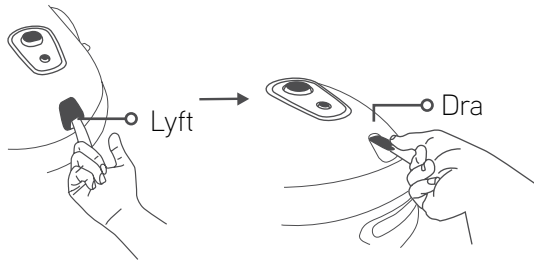

- Om avaktiveringsenheten dras ut, stannar den aktuella klippningen omgående, låsindikationen blinkar tre gånger och PÅ/AV LED stängs av.
- Om någon knapp på gräsklipparens manöverpanel trycks in blinkar låsindikationen tre gånger för att indikera att avaktiveringsanordningen saknas.
- Om stölskyddet aktiveras förblir den aktiv även om avaktiveringsanordningen tagits bort.

## Byta ut knivarna

1. Ta bort avaktiveringsanordningen.

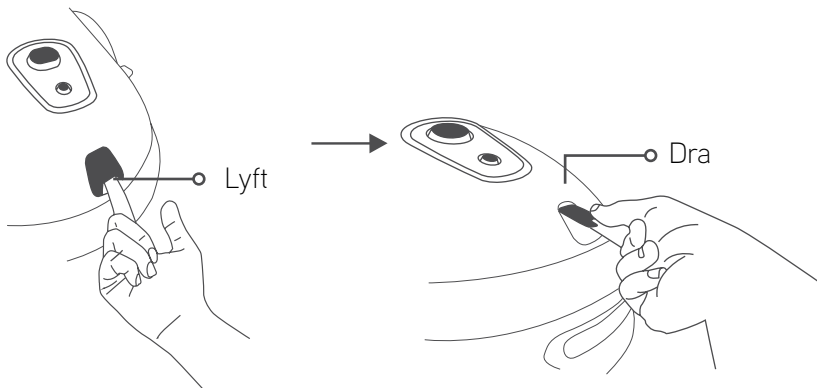

2. Stäng av gräsklipparen genom att trycka på Mow knappen i 2 sekunder.



3. Sätt på kraftiga handskar och placera RoboTool över bladet så att det täcker hela bladet.

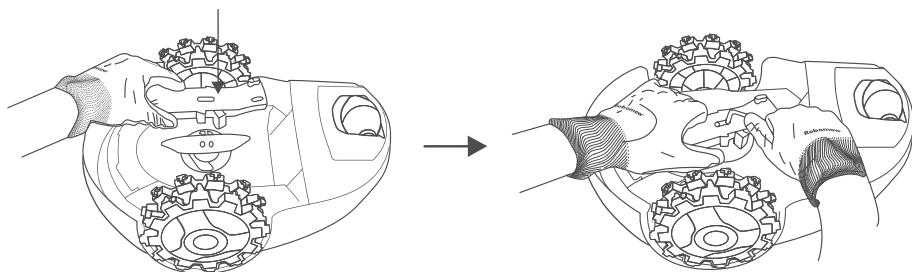

4. Använd den medföljande insexnyckeln (medföljer med en reserv) för att skruva loss skruvarna medan du håller bladet med RoboTool.

5. Byt ut kniven med en ny (artikelnummer MRK9100A/MRK9100W).

6. Se till att skruva åt skruvarna ordentligt.



## Vinterförvaring

### Gräsklipparen

- Ladda gräsklipparen helt i dess laddstation.
- Stäng av gräsklipparen genom att trycka på Mow knappen i 2 sekunder.
- Förvara gräsklipparen på en torr plats inomhus med en rumstemperatur över 0°C.

### Basstation

- Vinterförvaring krävs inte för basstationen. Den kan lämnas kvar på gräsmattan under vintern.
- Strömförsörjningen måste kopplas bort under vinterförvaringen.

### Vinterservice

- För att förbättra underhållet och hålla din gräsklippare i gott skick, rekommenderar vi att du lämnar in din gräsklippare hos en certifierad återförsäljare för service inför vinteravställningen.
- Vinterservicen inkluderar att rengöra gräsklipparens delar och klippdäcket, slitna delar kontrolleras (t.ex. knivar, drivhjul och andra klippkomponenter) och byts vid behov ut, gräsklipparens funktioner och säkerhetskomponenter testas, batteriet kontrolleras, och senaste versionen av programvaran som ibland innehåller nya funktioner laddas ner.



## Byte av batteri

1. Se till att gräsklipparen inte står i laddstationen.
2. Stäng av gräsklipparen genom att trycka på Mow knappen i 2 sekunder.
3. Ta bort avaktiveringsanordningen.
4. Använd endast ett batteri som angetts som lämpliga reservbatterier av tillverkaren, och se till att du använder rätt typ (Li-Ion) för din gräsklippare.
5. Varning! Använd inte ett icke uppladdningsbart batteri.
6. För rätt placering av batteriets polaritet och hur bytet ska utföras, se instruktionerna som medföljer batteribytet eller vårt hjälpcenter online.
7. För instruktioner om hur du hanterar ett läckande batteri, se avsnittet "Batterier" i de medföljande säkerhetsinstruktionerna.
8. Miljöskydd:
  - a. Ta ut batteriet från anordningen innan du skrapar det.
  - b. Batteriet ska skaffas bort på säkert sätt.
  - c. För ytterligare kasseringsanvisningar, se avsnittet "Kassering av produkt" i de medföljande säkerhetsföreskrifterna.

# 5 Felsökning

## Enkla felsökningssteg

I händelse av fel, lyser gräsklipparens indikator På/Av rött. Tryck på valfri knapp för att leta efter en valfri ljudindikation för felet. Tabellen nedan guidar dig till motsvarande åtgärder som ska vidtas.

Antal pipljud	PÅ-AV-indikation	Betydelse	Korrigerande åtgärd
•	Blinkande röd	Gräsklippare körde ut / gräsklippare har fastnat / lyft upptäcktes / fel kabelanslutning	<ul style="list-style-type: none"><li>• Kontrollera att kantkabeln inte är för nära kanten eller i en sluttning.</li><li>• Flytta gräsklipparen på gräsmattan eller bort från denna särskilda plats och starta om driften.</li><li>• Kontrollera diken. Fyll igen med jord och jämna till marken.</li><li>• Byt kabelanslutningar på laddstationshuvudet</li></ul>
••	Blinkande röd	Undersök kniven / klippmotorn överhettad	<ul style="list-style-type: none"><li>• Ta bort avaktiveringsanordningen och undersök knivarna för främmande föremål eller skräp som förhindrar rotation.</li><li>• Öka klipphöjden.</li></ul>
•••	Blinkande röd	Ingen kabelsignal / väntar på signal / kabeln är kapad	<ul style="list-style-type: none"><li>• Bekräfta att strömförsörjningen är ansluten till eluttaget.</li><li>• Kontrollera strömförsörjningen och kantkabelanslutningen till laddstationen.</li><li>• Kontrollera indikationen på laddstationen. Om kabeln är klippt, reparera den med medföljande kabelkontakter.</li></ul>

<b>Antal pipljuid</b>	<b>PÅ-AV-indikation</b>	<b>Betydelse</b>	<b>Korrigerande åtgärd</b>
••••	Blinkande röd	Kontrollera drivhjulen / drivmotorn överhettad	<ul style="list-style-type: none"> <li>• Ta bort avaktiveringsenheten och kontrollera drivhjulen och ta bort gräs och andra föremål.</li> </ul>
Inga.	Blinkande röd (två LED)	Ingen strömtillförsel / laddningsproblem	<ul style="list-style-type: none"> <li>• Bekräfta att strömförsörjningen är ansluten till eluttaget.</li> <li>• Säkerställ att strömtillförseln är god till laddstationen.</li> <li>• Rengör laddningsstiften.</li> </ul>
Inga.	Fast röd	Andra fel	<ul style="list-style-type: none"> <li>• Kontrollera i mobilappen* eller kontakta service.</li> </ul>

(\*) Alla fel och motsvarande korrigerande åtgärder kommuniceras och beskrivs i appen.

## Specialindikationer

Indikation	Betydelse
Periodiska pip + PÅ / AV LED är röd	Gräsklipparen har lyfts eller lutats upp.
Felljud + batteri-LED blinkar rött två gånger	Klippförsök när batteriet var lågt. Behöver först ladda om batteriet.
Felljud + lås-LED blinkar två gånger	Klippförsök när barnskyddet är aktiverat. Tryck på Mow och STOPP knapparna samtidigt för att tillfälligt frigöra barnskyddet. Tryck nu på Mow en eller två gånger för att börja klippa.
Felljud + lås-LED blinkar tre gånger	Klippförsök när stödskyddet är aktiverat. Lås först upp gräsklipparen med en registrerad mobilenhet.
PÅ/AV LED & batteri-LED blinkar tillsammans rött, när Mow knappen trycks	Batterispänningen är för låg för att slå på gräsklipparen. Behöver fortsätta ladda.
Lås LED blinkar tre gånger medan PÅ/AV LED är av	Avaktiveringsanordningen har tagits bort. Sätt i avaktiveringsanordningen för att använda gräsklipparen.

## Startar om din klippare

Om din gräsklippare av någon anledning behöver startas om, slå helt enkelt av och på den igen genom att trycker 'Power' knappen i 2 sek. .

## Återställer gräsklipparen till fabriksinställningar

När gräsklipparen behöver återställas till fabriksinställningarna, kan det göras när gräsklipparen är avstängd genom att trycka på Mow knappen i mer än 10 sekunder (tills ett långt pipjud hörs och alla LEDs börjar blinka).

# 6 Vanliga frågor

---



## **Gräsklipparen dockar inte ordentligt och missar ibland laddstationens kontakter**

Ingången till laddstationen är inte platt. Fyll på med jord för att platta till gräsmattan runt laddstationen för att möjliggöra smidigt inträde. Se till att kantkabeln ligger enligt installationsinstruktionerna i den medföljande installationsguiden. Se till att laddstationen är placerad på en relativt jämn mark.



## **Dålig klippkvalitet**

Kniven kan vara slö. Ta bort avaktiveringsanordningen. Sätt på kraftiga handskar och undersök kniven. Byt ut vid behov. Undvik att klippa vått gräs. För bästa klippresultat, använd din gräsklippare när gräset är torrt. Det är rekommenderat att inte klippa under tidiga morgontimmar.



## **Växlande och ojämn klippning**

Aktuella klipptider är inte tillräckligt. Öka tiden som din gräsklippare körs på gräsmattan. Lägg till ytterligare användningar per dag (beroende på modell) eller lägg till startpunkter för en mer enhetlig täckning.



## **Gräsklippare lämnar inte laddstationen under en lång tid**

Använd mobilappen, öppna informationsskärmen genom att klicka på den nedre högra gräsklipparikonerna för att se varför gräsklipparen inte lämnar laddstationen.



**Gräsklipparen stöter in i en fast gräsmattas kant för ofta**

Flytta kantkabeln till ett avstånd av mellan 47 cm /18.5" från alla hårda kanter (som ett staket) vid gräsmattans rand.



**Gräsklipparen bullrar väldigt mycket**

Kniven kan vara skadad eller obalanserad. Kontrollera om gräsmattan är fri från grenar, stenar eller andra föremål som kan skada knivarna. Byt ut knivarna vid behov.

## Bilaga A

### Ytterligare installationsalternativ

1. Intern hörninstallation.

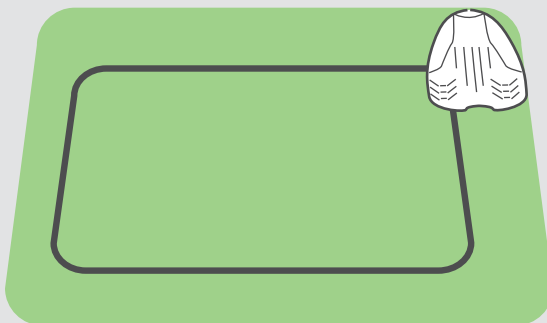

Se vårt online-hjälpcenter från mobilappen för ytterligare information.

2. Extern hörninstallation.

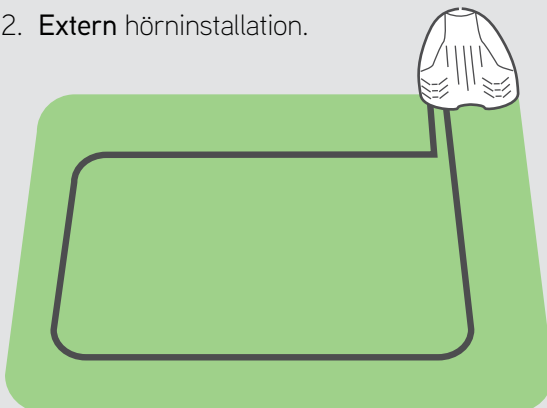

Hänvisa till vårt hjälpcenter för ytterligare information.



## Bilaga B Sekundära områden

Startpunkter  
behöver  
konfigureras via  
appen

### Anslutna sekundära områden

Om din gräsmatta har ytterligare områden anslutna med en passage och gräsklippare kan köra igenom den, då bör du tänka på följande regler:

- Det minsta avståndet mellan kablarna i sådana passager bör vara 15 cm
- Den minsta bredden för sådana passager bör vara 80 cm / 2.5ft

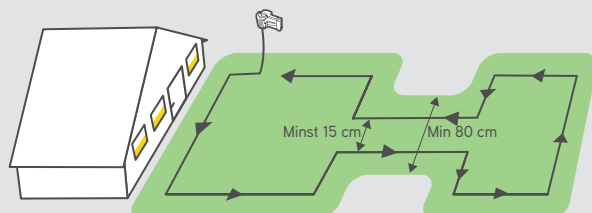

### Separerade sekundära områden

Om din gräsmatta har områden som är helt separerade (med ett staket, gångbana, stig etc.), så kan du utöka kabelledningen så den täcker sådant sekundärt område, såsom visas på bilden nedan.

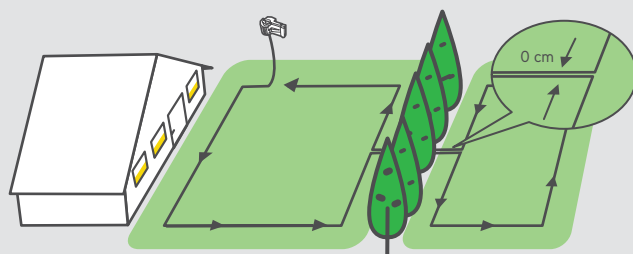

# Bilaga C

## Grunder för drift

### Vad ska man göra

### Hur man gör det

Slå PÅ/AV

Håll



intryckt i 2 sekunder

Starta vanlig klippning  
(upp till 2 timmar)

Tryck



en gång

Starta kort klippning (60 min)

Tryck



två gånger

Skicka gräsklipparen till  
laddstationen

Tryck



i tomgång

## Vanliga indikationer:

Blinkande grön: Gräsklipparen laddas i laddstationen

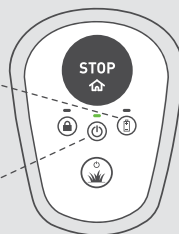

**Blinkande röd:** Ett fel förekommer; gå till avsnittet "Felsökning" av denna guide eller anslut med mobilappen för mer information.



**Snabbt blinkande rött:** Kantkabeln har blivit kapad. Kontrollera kantkabelns anslutning till laddstationen. Hänvisa till vårt hjälpcenter för hjälp om hur man upptäcker ett kabeluppehåll.

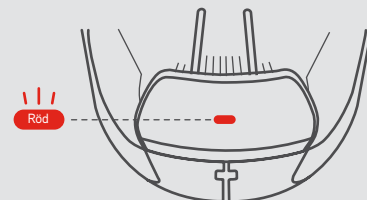

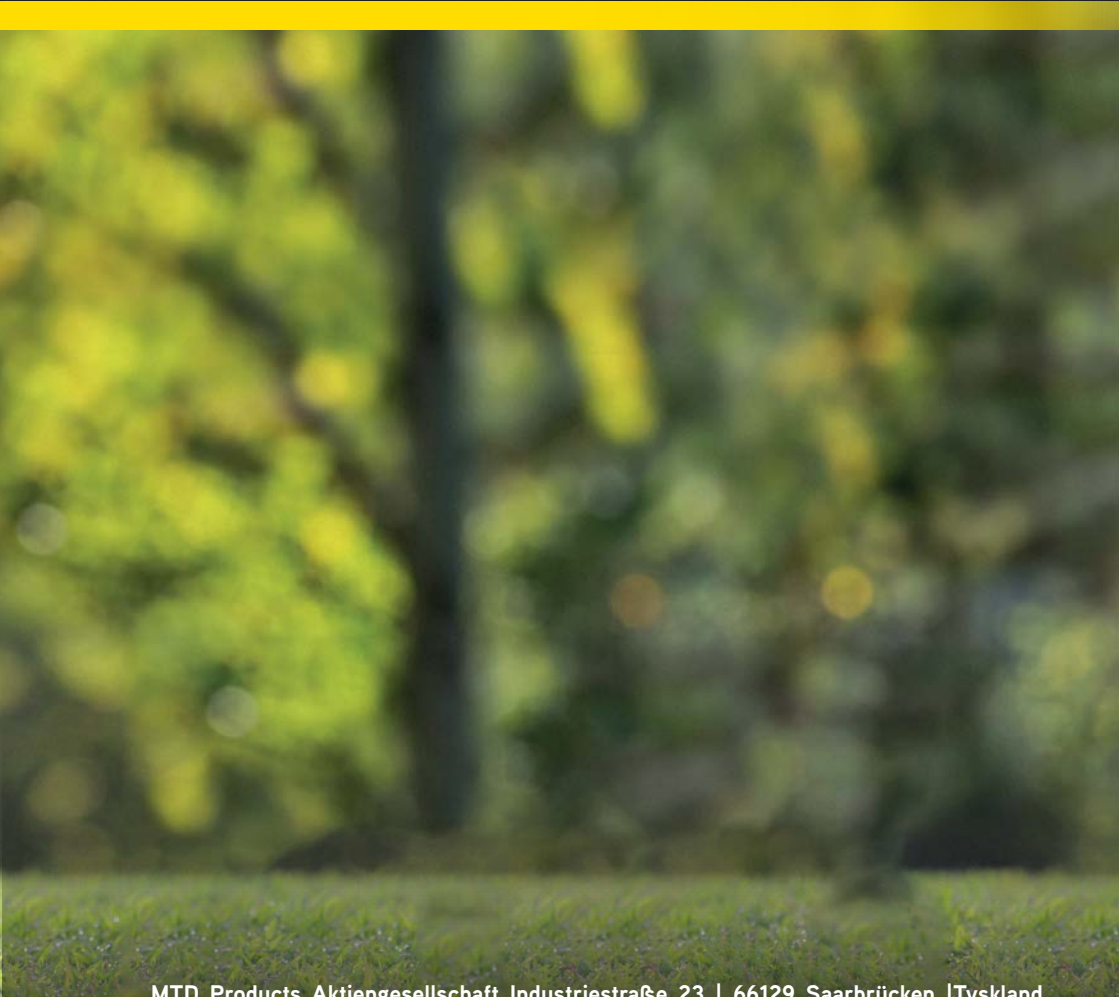

MTD Products Aktiengesellschaft Industriestraße 23 | 66129 Saarbrücken | Tyskland

[robomow.com](http://robomow.com) 