

PRZEWODNIK UŻYTKOWNIKA



Oryginalna instrukcja obsługi

Bezpieczeństwo przede wszystkim	3
Instalacja	17
Skrócony opis	42

Bezpieczeństwo przede wszystkim

WAŻNE!

NALEŻY UWAŻNIE PRZECZYTAĆ INSTRUKCJĘ I NINIEJSZY PRZEWODNIK BEZPIECZEŃSTWA PRZED ROZPOCZĘCIEM KORZYSTANIA Z PRODUKTU. ZATRZYMAĆ DO WGLĄDU W PRZYSZŁOŚCI.

1 Zasady bezpiecznej pracy

2 Znaczenie symboli

3 Funkcje bezpieczeństwa

Załącznik A – Instrukcje dotyczące wymagania akumulatora

Niniejszy produkt to autonomiczna zrobotyzowana kosiarka zasilana z akumulatora litowo-jonowego umożliwiającego ponowne ładowanie. W skład produktu wchodzi też stacja dokująca.

Kosiarka samodzielnie wyjeżdża ze stacji dokującej, kosi trawnik, a po skoszeniu wraca do stacji w celu naładowania akumulatora.

Wstępnie zainstalowany przewód obwodowy połączony ze stacją dokującą ustala granice („wirtualną ścianę”) dla kosiarki. Zostanie on ułożony wokół brzegów trawnika i przedmiotów, których kosiarka powinna unikać.

Nowa kosiarka porusza się losowo w obrębie obszaru roboczego wyznaczonego przewodem obwodowym.

Kosiarka obejmuje moduły Bluetooth oraz radio GSM (w przypadku wybranych modeli).



Nie pozwalać dzieciom na posługiwanie się kosiarką.
Dzieci muszą być cały czas pod nadzorem dorosłych.

Niniejszy przewodnik obejmuje oryginalne wytyczne producenta na zasadach określonych w dyrektywach 2006/42/WE oraz 2014/53/UE. Przewodnik może opisywać modele niedostępne w danym kraju.

Podczas korzystania z niniejszego przewodnika należy stosować poniższą terminologię.

Przód i tył kosiarki:

Przód urządzenia znajduje się po przeciwnej stronie (czerwonego) przycisku STOP. Wskazuje on kierunek jazdy kosiarki. Tam znajduje(-ą) się koło(-a) pasywne.

Tył znajduje się w miejscu (czerwonego) przycisku STOP. Tam też znajdują się koła napędowe.

Stronę lewą i prawą określa się, stojąc z tyłu kosiarki i patrząc na przód urządzenia.

Wytyczne dotyczące bezpieczeństwa



NIEBEZPIECZEŃSTWO

Opisuje sytuację, w której nieuniknięcie zagrożenia skutkuje śmiercią lub poważnymi obrażeniami.



OSTRZEŻENIE

Opisuje sytuację, w której nieuniknięcie zagrożenia może skutkować śmiercią lub poważnymi obrażeniami.



PRZESTROGA

Opisuje sytuację, w której nieuniknięcie zagrożenia może skutkować drobnymi lub umiarkowanymi obrażeniami, bądź uszkodzeniem mienia lub produktu.



Dostarcza informacje dotyczące prawidłowego korzystania z produktu i zapobiegania ewentualnym awariom.

Ważne informacje dotyczące bezpieczeństwa



OSTRZEŻENIE

Właściciel jest odpowiedzialny za:

- ograniczenie możliwości użytkowania niniejszej kosiarki wyłącznie do osób, które przeczytały ze zrozumieniem ostrzeżenia i wytyczne zawarte w tym przewodniku i wskazane na kosiarce oraz dbają o ich przestrzeganie;
- poinformowanie sąsiadów o fakcie posiadania zrobotyzowanej kosiarki i ostrzeżenie ich o możliwości doznania urazu w przypadku wejścia na trawnik w trakcie pracy urządzenia.



NIEBEZPIECZEŃSTWO

Zasilacz zawsze powinien być podłączony do obwodu zasilania znajdującego się w pomieszczeniu i chronionego przed wpływem warunków meteorologicznych, zabezpieczonego za pomocą wyłącznika różnicowo-prądowego z prądem wyzwalającym o wartości do 30 mA. Należy przestrzegać lokalnych wytycznych dotyczących instalacji elektrycznych.



OSTRZEŻENIE

Przed uniesieniem lub przechyleniem kosiarki oraz przed zbliżeniem się do noży należy zaczekać, aż ich ruch obrotowy zostanie całkowicie zatrzymany.



NIEBEZPIECZEŃSTWO

Nie wolno wymieniać przewodu zasilającego! W przypadku uszkodzenia przewodu musisz wymienić cały zasilacz. Nie należy podłączać uszkodzonego przewodu zasilającego do zasilania ani dotykać go, ponieważ może to spowodować porażenie prądem.

Wszystkie przewody zasilające należy trzymać z dala od spodu kosiarki w celu uniknięcia ich uszkodzenia.



PRZESTROGA

W przypadku burzy z wyładowaniami elektrycznymi należy odłączyć przewód obwodowy od stacji dokującej oraz odłączyć zasilacz od gniazdka.

Zasady bezpiecznej pracy

A. Informacje ogólne

1. Przed przystąpieniem do montażu i użytkowania kosiarki należy przeczytać ze zrozumieniem wszystkie wytyczne wskazane na powierzchni urządzenia i w instrukcji(-ach) oraz zadbać o ich przestrzeganie. Należy zachować niniejszą instrukcję w bezpiecznym miejscu, aby móc regularnie zaglądać do jej treści w przyszłości oraz zamawiać części zamienne.
2. Zapoznaj się ze wszystkimi elementami sterującymi oraz ich właściwym sposobem działania.
3. Właściciel jest odpowiedzialny za poinformowanie sąsiadów o posiadaniu zrobotyzowanej kosiarki i przekazanie ostrzeżenia o ryzyku doznania urazu w przypadku wejścia na trawnik w trakcie pracy urządzenia.
4. Jeśli trawnik jest otwarty na ulicę i/lub sąsiadów, to właściciel musi być obecny podczas pracy kosiarki, aby uniemożliwić innym dostęp do urządzenia w trakcie pracy. Jako alternatywę można ogrodzić trawnik, aby inne osoby nie miały dostępu do trawnika podczas pracy urządzenia.
5. Obsługi kosiarki za pomocą aplikacji do zdalnego sterowania nie wolno powierzać dzieciom w wieku poniżej 14 lat. Dzieci w wieku co najmniej 14 lat powinny przeczytać ze zrozumieniem wytyczne i zapoznać się z zasadami bezpiecznego postępowania opisanymi w niniejszej instrukcji oraz wskazanymi na kosiarce, a także powinny zostać przeszkolone przez osobę dorosłą i obsługiwać kosiarkę pod jej nadzorem.
6. Obsługi kosiarki nie wolno powierzać dzieciom, osobom o ograniczonej sprawności fizycznej, sensorycznej lub umysłowej, ani osobom, które nie zapoznały się z niniejszymi wytycznymi dotyczącymi obsługi kosiarki.
7. W przypadku wystąpienia sytuacji nieprzewidzianych treścią niniejszej instrukcji należy postępować ostrożnie i kierować się właściwą oceną sytuacji. W celu uzyskania pomocy należy skontaktować się z przedstawicielem ds. obsługi klienta.
8. Kosiarka jest precyzyjnym urządzeniem zasilanym elektrycznie i nie jest zabawką. Należy zawsze postępować z zachowaniem szczególnej ostrożności. Niniejsza kosiarka została zaprojektowana do wykonywania jednego zadania: koszenia trawnika. Nie należy jej używać do żadnych innych celów.

B. Przygotowania przed przystąpieniem do obsługi



**PRZED PIERWSZYM UŻYCIEM UPEWNIĆ SIĘ, ŻE PRODUKT
POZOSTAWIONO DO ŁADOWANIA NIEPRZERWANIE PRZEZ 48 GODZIN.**

1. Sprawdzić poprawność i zgodność instalacji przewodu obwodowego z wytycznymi zawartymi w Skróconej instrukcji obsługi.
2. Dokonać dokładnych oględzin obszaru, na którym ma pracować kosiarka. Usunąć wszelkie kamienie, kije, przewody, zabawki i inne przedmioty mogące uszkodzić nóż lub zostać przez niego uniesione i wyrzucone w powietrze. Wyrzut przedmiotów w powietrze może prowadzić do poważnych obrażeń ciała.
3. Osoby postronne, dzieci i zwierzęta domowe powinny przebywać w domu podczas pracy kosiarki. Należy zatrzymać kosiarkę, jeśli ktokolwiek znajdzie się w strefie jej pracy.
4. W razie zagrożenia burzą z wyładowaniami elektrycznymi należy schować kosiarkę w bezpiecznym miejscu i odłączyć przewód zasilający.

C. Obsługa



OSTRZEŻENIE

Nie zostawiać kosiarki bez nadzoru, jeśli wiadomo, że w pobliżu znajdują lub mogą znajdować się zwierzęta domowe, dzieci lub inne osoby.

1. Zrobotyzowana kosiarka jest niebezpiecznym narzędziem zasilanym elektrycznie. Zachować ostrożność podczas obsługi urządzenia i przestrzegać wszystkich ostrzeżeń i wskazówek dotyczących bezpieczeństwa.
2. W razie wypadku lub awarii podczas pracy należy nacisnąć czerwony przycisk STOP.
3. Nie używać kosiarki, jeśli którakolwiek funkcja bezpieczeństwa lub część jest uszkodzona, zużyta lub nie działa.
4. Zawsze wyłączać kosiarkę poprzez wyjęcie urządzenia blokującego przed uniesieniem kosiarki lub usunięciem blokady z noża koszącego (noży koszących) lub kół napędowych, bądź przystąpieniem do jakichkolwiek regulacji. Aktywacja urządzenia blokującego powoduje odcięcie zasilania od koła napędowego i noża.
5. Nie wolno podnosić ani przenosić kosiarki, gdy obracają się jej koła lub nóż jest wprawiony w ruch. Nie dotykać noża, dopóki nie przestanie się on całkowicie obracać.
6. Nie używać kosiarki do żadnych innych celów poza koszeniem trawnika.
7. Nigdy nie omijać elementów bezpieczeństwa ani nie usuwać zabezpieczeń lub osłon. Takie postępowanie może prowadzić do obrażeń ciała w wyniku kontaktu z obracającym się nożem. Czujniki pełnią funkcję elementów bezpieczeństwa.
8. Nóż tnący w dalszym ciągu obraca się przez maksymalnie 2 (dwie) sekundy po uruchomieniu czujnika bezpieczeństwa lub naciśnięciu czerwonego przycisku STOP. Nie wolno umieszczać żadnej części ciała w obszarze pracy noża przed upewnieniem się, że przestał się on obracać.
9. W przypadku wystąpienia nietypowych drgań kosiarki należy zatrzymać silnik i niezwłocznie wykryć przyczynę tej sytuacji. Drgania zwykle sygnalizują obecność problemu.
10. W celu ochrony oczu należy zawsze nosić okulary ochronne podczas zdalnej obsługi oraz wykonywania wszelkich regulacji lub napraw. Przedmioty wyrzucane w powietrze i mogące odbijać się od innych powierzchni mogą spowodować poważne obrażenia oczu.
11. Nie wolno obsługiwać kosiarki z uszkodzonym elementem bezpieczeństwa, zabezpieczeniem lub osłoną. Nieprzestrzeganie tego ostrzeżenia niesie prawdopodobieństwo powstania obrażeń ciała.
12. Nie umieszczać dłoni ani stóp w pobliżu obracających się części ani pod zespołem koszącym. Kontakt z nożem (nożami) może spowodować utratę dłoni i stóp.
13. Uważać na otwory, bruzdy, wyboje, skały lub inne ukryte objekty. Nierówny teren lub ukryte objekty mogą być przyczyną wypadków. W wysokiej trawie mogą znajdować się ukryte przeszkody.
14. Kosiarka jest zaprojektowana do koszenia normalnych przydomowych trawników o wysokości nieprzekraczającej 15 cm. Nie należy próbować kosić nadzwyczaj wysokiej trawy (np. pastwisk).
15. Nie obsługiwać kosiarki, jeżeli drzwi pokrywają nie są zamknięte.

16. Ustawić program tygodniowy w taki sposób, aby kosiarka pracowała wtedy, gdy obecność ludzi na trawniku jest mało prawdopodobna. W celu zaprogramowania odpowiednich godzin pracy należy postępować zgodnie z wytycznymi dotyczącymi jednorazowej konfiguracji za pomocą aplikacji mobilnej.
17. Nie należy podłączać uszkodzonego przewodu zasilającego do zasilania ani dotykać uszkodzonego przewodu przed odłączeniem od zasilania, ponieważ takie postępowanie grozi porażeniem prądem.
18. Wszystkie przewody zasilające należy trzymać z dala od spodu kosiarki w celu uniknięcia ich uszkodzenia. Uszkodzony przewód zasilający może spowodować porażenie prądem. W przypadku uszkodzenia lub zaplątania przewodu należy wyjąć wtyczkę z gniazdka.
NIE DOTYKAĆ PRZEWODU PRZED ODŁĄCZENIEM GO OD ZASILANIA.
W przypadku zewnętrznej instalacji źródła zasilania nie należy obsługiwać ani odłączać zasilania w temperaturach poza zakresem od 0°C do 40°C w celu uniknięcia zagrożenia pożarowego.
19. Kosiarkę należy sterować ręcznie wyłącznie w przypadku, gdy znajduje się ona w zasięgu wzroku. Należy pozostawać w odległości maks. 6 metrów od kosiarki podczas ręcznej obsługi.
20. Nie wychylać się, zawsze zachować równowagę i zadbać o przyczepność do podłoża na skarpach. Podczas obsługi urządzenia chodzić, nie biegać.

D. Dzieci

1. Aby uniknąć tragicznych wypadków, należy zawsze dopilnować, żeby na trawniku nie znajdowały się dzieci. Dzieci często interesują się kosiarką i jej pracą. Nie rozumieją powiązanych zagrożeń. Nigdy nie należy zakładać, że dzieci pozostaną w miejscu, w którym ostatnio były widziane. Nigdy nie należy zakładać, że dzieci będą trzymać się z daleka od kosiarki podczas jej pracy.
2. Osoby postronne, dzieci i zwierzęta domowe powinny przebywać w domu podczas pracy kosiarki, pod uważnym okiem odpowiedzialnej osoby dorosłej. Zatrzymaj kosiarkę, jeśli ktokolwiek znajdzie się w strefie jej pracy.
3. Należy zachować czujność i wyłączyć kosiarkę, jeżeli w strefie jej pracy znajdzie się dziecko lub osoba postronna.
4. Nie pozwalaj dzieciom na jeżdżenie na kosiarce. Nie jest ona zabawką.
5. Nie wolno zezwalać dzieciom na zabawę na trawie podczas pracy kosiarki. Należy poinstruować dzieci, że kosiarka jest urządzeniem niebezpiecznym i muszą trzymać się od niej z daleka.
6. Obsługi kosiarki za pomocą aplikacji do zdalnego sterowania nie wolno powierzać dzieciom w wieku poniżej 14 lat. Dzieci w wieku co najmniej 14 lat powinny przeczytać ze zrozumieniem wytyczne i zapoznać się z zasadami bezpiecznego postępowania opisanymi w niniejszej instrukcji oraz wskazanymi na kosiarce, a także powinny zostać przeszkolone przez osobę dorosłą i obsługiwać kosiarkę pod jej nadzorem.

E. Transport

Przed podniesieniem lub przeniesieniem kosiarki należy wykonać następujące czynności:

1. Nacisnąć lub pociągnąć czerwony mechanizm sterujący STOP, aby zatrzymać kosiarkę.
2. Można użyć funkcji zdalnego sterowania (dostępnej za pośrednictwem aplikacji mobilnej), aby przemieścić kosiarkę z jednego miejsca na drugie.
3. W przypadku ręcznego przenoszenia kosiarki:
 - Wyłączyć kosiarkę, naciskając przycisk „WYŁ.”. Podnieść kosiarkę za uchwyt służący do jej przenoszenia.
4. Zawsze nosić kosiarkę z nożami zwróconymi z dala od siebie. Zachować ostrożność, aby uniknąć dotknięcia ostrej krawędzi noża podczas podnoszenia lub przenoszenia kosiarki.

F. Zdalna obsługa

1. Należy zapoznać się z osobną instrukcją obsługi dostarczoną wraz z aplikacją przeznaczoną do pobrania. Postępować zgodnie ze wszelkimi ostrzeżeniami i wytycznymi zawartymi w instrukcji.
2. Zawsze obsługiwać kosiarkę zgodnie z wytycznymi wskazanymi w aplikacji, trzymając się z daleka od urządzenia.
3. Utrzymywać bezpieczną odległość od pracującej kosiarki. Przed zbliżeniem się do kosiarki (niezależnie w jakim celu) należy zawsze zatrzymać jej pracę.
4. Zachować szczególną ostrożność w momencie, gdy kosiarka porusza się w kierunku osoby, która ją obsługuje.
5. Obsługiwać kosiarkę zdalnie tylko w świetle dziennym lub przy dobrym oświetleniu sztucznym, unikając pracy na mokrej trawie.
6. Nie wolno obsługiwać kosiarki zdalnie, gdy użytkownik ma bose stopy, sandały, śliskie lub lekkie obuwie (np. płócienne). Należy zawsze nosić mocne obuwie i długie spodnie; pewnie stawiać stopy na pochyłościach.

G. Akumulatory

1. Używać wyłącznie oryginalnych akumulatorów dostarczonych przez producenta. Numery części dla akumulatorów zostały podane w broszurze „Dodatkowe informacje”.
2. Nie otwierać, nie upuszczać ani nie niszczyć zaplombowanego akumulatora. Nie używać akumulatora z widocznymi wadami, odkształceniami, uszkodzeniami lub pęknięciami.
3. **NIE PRÓBOWAĆ SAMODZIELNIE NAPRAWIAĆ LUB MODYFIKOWAĆ AKUMULATORÓW!** Próby naprawy mogą skutkować poważnymi obrażeniami ciała w wyniku wybuchu lub porażenia prądem elektrycznym. W przypadku wycieku elektrolitu należy pamiętać, że jest on substancją żrącą i toksyczną.
4. Nie próbować usuwać ani niszczyć jakichkolwiek komponentów akumulatorów.
5. Akumulator zawiera wewnątrz elektrolit. W przypadku wycieku elektrolitu z akumulatora należy postępować w następujący sposób:
 - Kontakt ze skórą: umyć natychmiast zanieczyszczone obszary wodą i mydłem.
 - Kontakt z oczami: płukać oczy dużą ilością czystej wody przez co najmniej 15 minut. Nie pocierać.
 - Zwrócić się o pomoc lekarską.
6. Nie wyrzucać akumulatora do ognia. Ogniwo akumulatora może wybuchnąć.
7. Akumulator jest zaprojektowany tak, aby jego ładowanie odbywało się po zamontowaniu go we wnętrzu kosiarki i odpowiednim podłączeniu do niej. Należy zawsze korzystać z zasilacza dostarczonego z kosiarką. Nieprawidłowe użytkowanie może prowadzić do porażenia prądem, przegrzania lub pożaru.
8. Nie wolno używać akumulatora do żadnych innych celów poza zasilaniem dedykowanej zrobotyzowanej kosiarki. Korzystanie z akumulatora w celu zasilania innego produktu wiąże się z ogromnym niebezpieczeństwem.
9. Przestrzegać stosownych przepisów i regulacji dotyczących utylizacji akumulatorów w celu ochrony środowiska. Aby uzyskać dodatkowe informacje, należy zapoznać się z częścią „Utylizacja akumulatorów” w niniejszym przewodniku użytkownika.
10. Podczas wymiany zadbać o prawidłowe umieszczenie złącza akumulatora. Odwrócenie biegunów akumulatora może prowadzić do uszkodzenia akumulatora oraz kosiarki.

H. Obsługa na skarpach

1. Obsługa urządzenia na wszelkiego rodzaju skarpach wymaga zachowania szczególnej ostrożności. Jeżeli użytkownik wyczuwa, że kosiarka nie zachowuje przyczepności na pochyłości, oznacza to, że teren jest zbyt stromy, aby kosić na nim trawę. Mokra trawa zmniejsza przyczepność i może prowadzić do ześlizgu kosiarki ze skarpy. Może to skutkować poważnymi obrażeniami ciała lub uszkodzeniem mienia.
2. W celu zachowania bezpieczeństwa należy dokonać pomiaru skarpy przed przystąpieniem do użytkowania na nim kosiarki. Zastosować urządzenie do pomiaru skarp przed ustaleniem stref koszenia lub obsługą kosiarki na terenie pochyłym lub pagórkowatym. Do pomiaru nachylenia skarpy można również wykorzystywać aplikacje mobilne. W przypadku skarpy obwodowej o nachyleniu powyżej 17 stopni (30%) modele RT mogą wyślizgnąć się poza strefę koszenia.
3. Nie kosić trawnika na skarpach o nachyleniu powyżej 17 stopni (30%).
4. Nie obsługiwać kosiarki w żadnych okolicznościach, które nie zapewniają odpowiedniej przyczepności lub stabilności. Zawsze upewnić się co do powierzchni, na której ma zostać wykonana praca. Przechył lub przewrócenie urządzenia może spowodować poważne obrażenia ciała lub uszkodzenie mienia.
5. Należy trzymać się z daleka na co najmniej 1,2 m od uskoków, rowów, skarp lub nabrzeży, aby zapewnić pozostanie kosiarki w strefie koszenia. W przeciwnym razie kosiarka może ulec uszkodzeniu lub operator może doznać poważnych obrażeń ciała.

I. Konserwacja oraz instrukcje specjalne

1. Utrzymywać kosiarkę w dobrym stanie technicznym. Wymieniać zużyte, uszkodzone lub pęknięte części. Numery części dla akumulatorów, noży i zasilaczy producenta zostały podane w broszurze „Dodatkowe informacje”.
2. Nie dokonywać żadnych modyfikacji na kosiarce w celu uniknięcia poważnych obrażeń ciała.
3. Noże kosiarki są ostre. Podczas wymiany noża owinąć go lub założyć rękawiczki i zachować szczególną ostrożność.
4. Zawsze wyłączyć zasilanie kosiarki, usuwając urządzenie blokujące przed przystąpieniem do serwisowania lub usunięciem blokady z noża koszącego (noży koszących) i/lub kół napędowych bądź przed przystąpieniem do inspekcji urządzenia. Nie próbować serwisować ani regulować kosiarki w trakcie pracy. Przed przystąpieniem do czyszczenia, naprawy lub inspekcji upewnić się, że ruch noża i wszystkich ruchomych części został zatrzymany.
5. Nóż powinien całkowicie zatrzymać się w ciągu 2 (dwóch) sekund od naciśnięcia czerwonego przycisku STOP. Jeżeli użytkownik nie usłyszy, że nóż zatrzymał się w ciągu 2 (dwóch) sekund, to kosiarkę należy przekazać do profesjonalnego serwisu autoryzowanego dealera przed ponownym użyciem.
6. Nie wolno czyścić kosiarki za pomocą myjki ani węży wykorzystujących strumień wody pod wysokim ciśnieniem. Woda może uszkodzić komponenty oraz programowalny sterownik urządzenia. Do czyszczenia wyświetlacza używać wilgotnej szmatki.
7. Dokonać oględzin noża pod kątem uszkodzeń, jak np. nadmierne zużycie, wygięcie, pęknięcie. Wymienić nóż, korzystając wyłącznie z oryginalnego noża dostarczonego przez producenta sprzętu. Nieoryginalnych noży nie można odpowiednio dopasować do urządzenia i ich użycie może być niebezpieczne.
8. Użycie części zamiennych niezgodnych ze specyfikacją techniczną oryginalnego wyposażenia może prowadzić do nieprawidłowej pracy urządzenia i zagrażać bezpieczeństwu.
9. W przypadku uderzenia w przeszkodę lub zahaczenia o jakikolwiek obiekt należy zatrzymać kosiarkę. Dokładnie obejrzeć kosiarkę pod kątem uszkodzeń. Naprawić kosiarkę przed uruchomieniem i przystąpieniem do pracy.

10. W przypadku terenów znajdujących się w pobliżu placów zabaw, cieków wodnych, uskoków lub dróg publicznych należy uzupełnić przewód obwodowy o sztywną krawędź graniczną (drewnianą/kamienną) o wysokości co najmniej 15 cm, aby uniemożliwić kosiarce opuszczenie strefy koszenia.
11. W przypadku instalacji i obsługi kosiarki w otwartym ogrodzie lub w miejscu publicznym wokół stref koszenia należy umieścić znaki ostrzegawcze następującej treści: „Kosiarka automatyczna! Trzymać się z daleka od urządzenia! Nie pozostawiać dzieci bez nadzoru!”
12. Czyścić lub wymieniać etykiety bezpieczeństwa i instrukcji stosownie do potrzeb.

J. Przechowywanie w zimie

Kosiarka

Naładować akumulator kosiarki do pełna w stacji dokującej. Wyłączyć kosiarkę. Wyczyścić kosiarkę i przechowywać ją w suchych pomieszczeniach w temperaturze otoczenia powyżej 0°C.

Stacja dokująca

Nie ma specjalnych wytycznych dotyczących przechowywania stacji dokującej w zimie. Można ją zostawić na trawniku na okres zimy.

Zaleca się odłączenie zasilacza od źródła zasilania sieciowego na okres zimowy.

Coroczne serwisowanie

Aby utrzymać kosiarkę w dobrym stanie, zaleca się oddanie jej do autoryzowanego dealera w celu wykonania przeglądu przed jej schowaniem na okres zimowy lub po zakończeniu składowania.

Coroczne serwisowanie może się różnić w zależności od dostawcy usług oraz obejmuje wszystkie (lub niektóre) z następujących czynności: czyszczenie części kosiarki i zespołu koszącego, sprawdzenie pod kątem zużytych części (takich jak noże, koła napędowe i inne części ruchome) i w razie potrzeby ich wymiana, testowanie funkcji kosiarki i elementów zabezpieczających, sprawdzenie akumulatora oraz wgranie najnowszej wersji oprogramowania, potencjalnie z nowymi funkcjami.

k. Zakończenie użytkowania produktu

1. Pod koniec okresu użytkowania kosiarkę i jej akcesoria należy odpowiednio zutylizować, aby zapobiec przedostawaniu się zużytego sprzętu elektrycznego i elektronicznego na wysypiska, a także chronić środowisko naturalne i poprawiać jego jakość. Skonsultować odnośne wymogi ustawowe dotyczące utylizacji z lokalną firmą zajmującą się gospodarką odpadami lub z władzami gminnymi. Wiele gmin posiada specjalne miejsca utylizacji akumulatorów i sprzętu elektronicznego.
2. Nie wolno wyrzucać akumulatora ani kosiarki wraz z niesegregowanymi odpadami komunalnymi/domowymi.
3. Nie wyrzucać akumulatora do ognia.
4. Należy sprawdzić lokalne i państwowe przepisy pod kątem ewentualnych specjalnych przepisów i wymogów dotyczących utylizacji lub recyklingu. Zapoznać się z informacjami zamieszczonymi pod koniec części „Skrócony opis” zawierającymi wytyczne dotyczące utylizacji.
5. Aby usunąć akumulator, należy odłączyć kosiarkę od stacji dokującej.
6. Przed przekazaniem urządzenia do utylizacji należy wyjąć akumulator. Postępować zgodnie z instrukcjami dotyczącymi wyjmowania akumulatora (załącznik A).
7. Akumulator musi być utylizowany w bezpieczny sposób.

Znaczenie symboli

Symbol	Opis
	<p>OSTRZEŻENIE — ZAPOZNAĆ SIĘ Z INSTRUKCJĄ (INSTRUKCJAMI) OPERATORA</p> <p>Przed przystąpieniem do użytkowania kosiarki należy przeczytać ze zrozumieniem wszystkie wytyczne dotyczące bezpieczeństwa i obsługi opisane w instrukcji (instrukcjach) i wskazane na powierzchni urządzenia i w instrukcji(-ach) oraz zadbać o ich przestrzeganie. Nieprzestrzeganie tych wytycznych może prowadzić do obrażeń ciała lub śmierci. Należy zachować niniejszą instrukcję w bezpiecznym miejscu, aby móc regularnie zaglądać do jej treści w przyszłości.</p>
	<p>NIEBEZPIECZEŃSTWO — UNIKAĆ OBRAŻEŃ W POSTACI ODCIĘCIA KOŃCZYNY</p> <p>Nie umieszczać dłoni ani stóp w pobliżu zespołu koszącego ani pod nim. Kontakt z nożem może spowodować utratę dłoni i stóp.</p>
	<p>OSTRZEŻENIE — UNIKAĆ OBRAŻEŃ ZWIĄZANYCH ZE ZDERZENIEM/KONTAKTEM Z NOŻEM. PODCZAS PRACY UTRZYMYWAĆ BEZPIECZNĄ ODLEGŁOŚĆ OD URZĄDZENIA.</p> <p>Nie kosić trawnika, gdy w pobliżu znajdują się dzieci lub inne osoby. Aby uniknąć obrażeń w wyniku kontaktu z nożem lub powodowanych wyrzutem przedmiotów w powietrze, nie należy dopuszczać innych osób do kosiarki podczas jej pracy. Osoby postronne, dzieci i zwierzęta domowe powinny przebywać w domu podczas pracy kosiarki. Zatrzymaj kosiarkę, jeśli ktokolwiek znajdzie się w strefie jej pracy.</p>
	<p>OSTRZEŻENIE — UNIKAĆ OBRAŻEŃ W WYNIKU WYRZUTU PRZEDMIOTÓW W POWIETRZE</p> <p>Utrzymywać osoby postronne w odległości co najmniej 5 metrów od kosiarki podczas jej pracy. Usunąć wszelkie kamienie, kije, przewody, zabawki i inne przedmioty mogące zostać uniesione i wyrzucone w powietrze przez nóż (noże). Nie obsługiwać kosiarki bez zamknięcia drzwiczek pokrywy lub bez zamontowanych i sprawnych urządzeń zabezpieczających.</p>
	<p>OSTRZEŻENIE — UNIKAĆ OBRAŻEŃ ZWIĄZANYCH ZE ZDERZENIEM/KONTAKTEM Z NOŻEM</p> <p>Nie pozwalać dzieciom na jeżdżenie na kosiarce. Nie jest ona zabawką.</p>
 	<p>OSTRZEŻENIE</p> <p>Wyłączyć zasilanie kosiarki przed przystąpieniem do jej serwisowania.</p>
 	<p>OSTRZEŻENIE</p> <p>Przed rozpoczęciem pracy lub podniesieniem kosiarki należy wyjąć urządzenie blokujące.</p>
	<p>OSTRZEŻENIE — UŻYWAĆ WYŁĄCZNIE ORYGINALNEGO ZASILACZA</p> <p>Nie modyfikować połączenia z zasilaczem! Używać wyłącznie oryginalnego zasilacza dostarczonego przez producenta wraz z kosiarką lub dostępnego jako część zamienna. Prawidłowy numer części jest oznaczony na wskazanej etykietce umieszczonej na powierzchni produktu. Użycie nieoryginalnego zasilacza może skutkować wystąpieniem pożaru i uszkodzeniem stacji dokującej oraz kosiarki.</p>
	<p>Nie wolno czyścić kosiarki za pomocą myjki ani wężu wykorzystujących strumień wody pod wysokim ciśnieniem. Woda może uszkodzić komponenty oraz programowalny sterownik urządzenia. Do czyszczenia wyświetlacza używać wilgotnej szmatki.</p>

Funkcje bezpieczeństwa



OSTRZEŻENIE

Kosiarkę wyposażono w liczne wbudowane funkcje bezpieczeństwa. Niemniej jednak nadal jest ona niebezpiecznym urządzeniem z ostrymi nożami, które mogą spowodować poważne obrażenia ciała u każdego, kto się z nimi zetknie.

Absolutnie nie wolno zezwalać dzieciom na zabawę na trawie podczas pracy kosiarki.

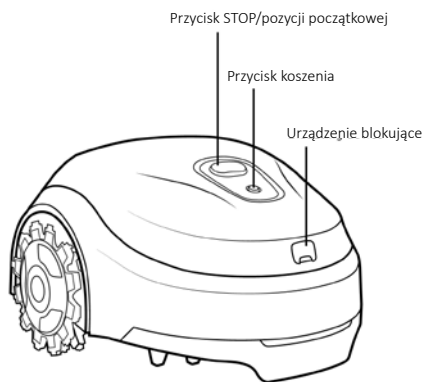

A. Blokada przed dziećmi

Blokada przed dziećmi zapobiega przypadkowemu uruchomieniu kosiarki w wyniku przypadkowego naciśnięcia jednego z przycisków. Tylko naciśnięcie dwóch przycisków w odpowiedniej kolejności spowoduje włączenie kosiarki. Należy koniecznie włączyć blokadę przed dziećmi, gdy dzieci w wieku do lat 6 mogą mieć kontakt z kosiarką.

B. Urządzenie antykradzieżowe (urządzenie blokujące zabezpieczone kodem)

Funkcja urządzenia antykradzieżowego zapobiega używaniu i jeździe kosiarki, jeśli nie zostanie ona odblokowana przez wpisanie poprawnego kodu. Użytkownik musi wprowadzić ustawiony wcześniej czterocyfrowy kod stanowiący osobiste zabezpieczenie urządzenia (w przypadku modeli RT jest on dostępny wyłącznie za pośrednictwem aplikacji mobilnej). Zdecydowanie zaleca się włączenie tej funkcji, aby uniemożliwić obsługę kosiarki przez dzieci, osoby niezaznajomione z jej obsługą lub osoby nieupoważnione.

C. Czujnik podniesienia

W przypadku ręcznego podniesienia kosiarki z podłoża jej praca oraz ruch noża zostaną zatrzymane w ciągu 2 (dwóch) sekund.

D. Czujnik przechyłu

Jeśli kosiarka zostanie przechylona aż do ustawienia w pozycji pionowej, jej praca oraz obroty noża zostaną zatrzymane w ciągu 2 (dwóch) sekund.

E. Czujnik przeszkody

Podczas pracy kosiarka wykrywa przeszkody pojawiające się na jej drodze, które przeszkadzają jej w pracy. Gdy kosiarka natrafi na przeszkodę, to zatrzyma ruch w tym kierunku, odwróci się od przeszkody, a jej praca oraz obroty noża zostaną zatrzymane w ciągu 2 (dwóch) sekund.

F. Szybkie sterowanie zatrzymaniem

Naciśnięcie czerwonego przycisku STOP w dowolnym momencie pracy kosiarki spowoduje zatrzymanie ruchu kosiarki oraz obrotów noża w ciągu 2 (dwóch) sekund.

G. Zdejmowane urządzenie blokujące

Wyciągnięcie urządzenia blokującego uniemożliwi przypadkowe uruchomienie kosiarki. Przed podniesieniem kosiarki lub przystąpieniem do jej konserwacji należy zawsze wyciągnąć urządzenie blokujące.

H. Stacja dokująca/przełącznik obwodowy i przewód obwodowy

Kosiarka nie może pracować bez zainstalowanego i aktywowanego za pośrednictwem stacji dokującej przewodu obwodowego/przełącznika obwodowego. Gdy sygnał przewodu obwodowego jest wyłączony, to kosiarka przerwie pracę.

Załącznik A – Instrukcje dotyczące wyjmowania akumulatora

Modele RT

1. Wyjmij urządzenie blokujące.
2. Wyłącz zasilanie kosiarki, naciskając i przytrzymując przycisk koszenia przez 2 sekundy
3. Ustaw zespół koszący w najniższym położeniu.
4. Załóż wzmocnione rękawice ochronne.
5. Umieść kosiarkę do góry nogami i przykryj nóż za pomocą narzędzia RoboTool.
6. Unieś zespół koszący i umieść pod nim przekładkę.
7. Za pomocą śrubokręta krzyżowego usuń obie śruby mocujące pokrywę.
8. Umieść kosiarkę na kołach i usuń pokrywę.
9. Odłącz złączkę akumulatora od sieci i wyjmij akumulator, zwalniając zatrzaski.

**Pierwsze kroki.
Nie mogę się
doczekać
koszenia.**



Instalacja

Dziękujemy za zakup kosiarki!

Nowa kosiarka porusza się losowo w obrębie obszaru roboczego wyznaczonego przewodem obwodowym. Ten rodzaj losowego ruchu zapewnia doskonałe ścinanie i całkowite pokrycie trawnika.

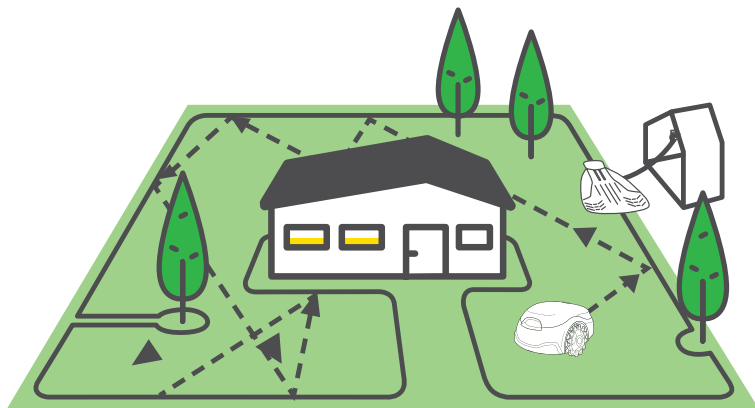

Po zakończeniu każdej jazdy kosiarka jedzie do przewodu obwodowego i automatycznie powraca do stacji dokującej w celu naładowania.

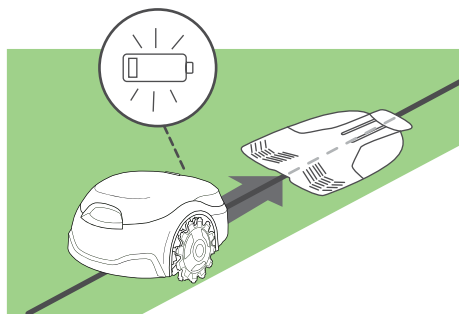

Po szybkiej i prostej instalacji będziesz mógł cieszyć się wolnym czasem, podczas gdy nowe urządzenie zajmie się trawnikiem.

Aby ułatwić sobie instalację

Zalecamy skosić trawnik ostatni raz zwykłą kosiarką i podłączyć krawędzie trawnika na 24 godziny przez zainstalowaniem przewodu.

Co dalej?

Poprawna instalacja kosiarki zapewni najlepsze wyniki i maksymalną wydajność. Właśnie to trzeba zrobić, aby przygotować kosiarkę do pracy.



Oto zawartość opakowania

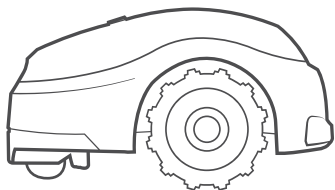

Produkt

Nowa automatyczna kosiarka

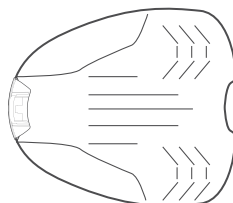

Stacja dokująca

W niej ładuje się kosiarka

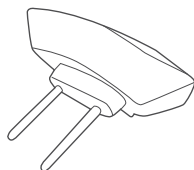

Głowa stacji dokującej

Wytwarza sygnał przewodu obwodowego

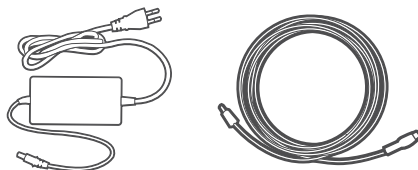

Zasilacz + 10 m kabla przedłużającego

Z przedłużaczem o dł. 10 m

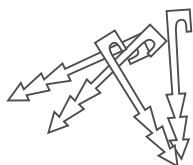

Kołki przewodu*

Do umocowania przewodu do podłoża
(* Brak w zestawie z modelami Pro

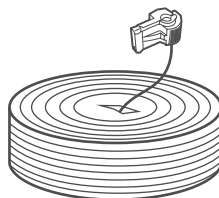

Przewód obwodowy ze złączem*

Wyznacza obszar roboczy kosiarki
(* Brak w zestawie z modelami Pro

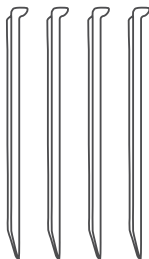

Kolki stacji dokującej (4 szt.)

Do umocowania stacji dokującej do podłoża



Złącza przewodu

Do połączenia przewodu obwodowego po jego przecięciu

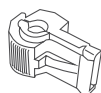

Złącza

Do podłączenia przewodu obwodowego do stacji dokującej



Skrócona instrukcja obsługi
+
Przewodnik bezpieczeństwa

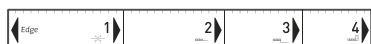

Miarka RoboRuler

Do zmierzenia odległości przewodu obwodowego od krawędzi trawnika

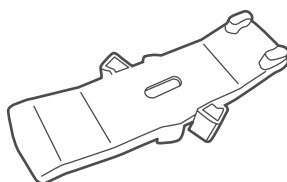

Narzędzie RoboTool

Do wymiany i serwisowania noża.
WAŻNE! Zachować to narzędzie do wykorzystania w przyszłości.

Gotowy? Zaczynamy...

1 Pierwsze kroki

Wybór miejsca na stację dokującą

Stacja dokująca to miejsce, w którym ładuje się kosiarka, a także gdzie zaczyna się i kończy przewód obwodowy.

Postępuj zgodnie z tymi prostymi wskazówkami, aby znaleźć właściwe miejsce dla stacji dokującej

Reguła 1:

Do 10 metrów od gniazdka zasilania

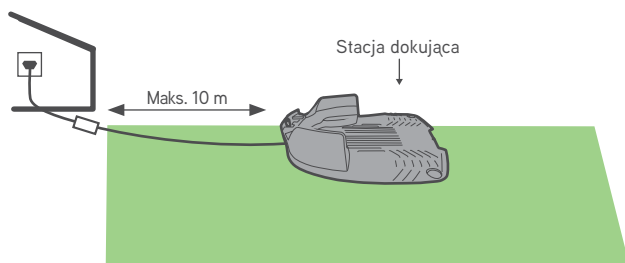

Reguła 2:

Min. 1 metr w linii prostej przed, za i w bok w celu zapewnienia swobodnego dokowania.



W celu odpowiedniego ładowania akumulatora i poprawy jego cyklu życia zaleca się umieścić stację dokującą w miejscu, które przez większość dnia pozostaje zacienione

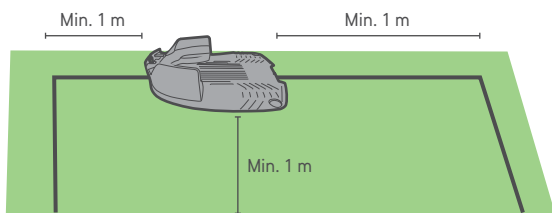

Reguła 3:

Równo i płasko (nachylenie do +/-5%)

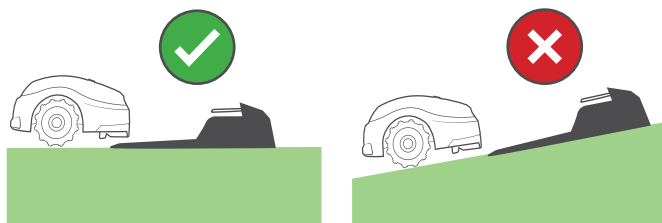

Reguła 4:

Co najmniej 1 metr od głowicy tryskacza, aby uniknąć bezpośredniego uderzenia wody w kosiarkę i uszkodzenia jej wewnętrznych elementów.

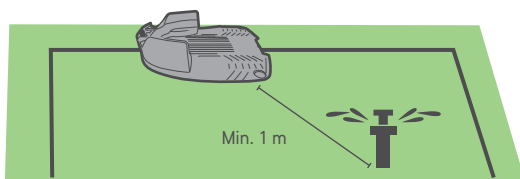

Zwróć uwagę na właściwy kierunek stacji dokującej względem krawędzi trawnika

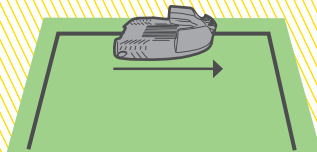
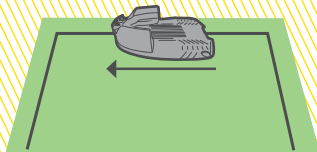

Stację dokującą instaluje się w późniejszym czasie, po założeniu przewodu obwodowego,

**** Zob. dodatkowe opcje instalacji w Dodatku A ****

2 Ułożenie przewodu

Ułóż przewód obwodowy („wirtualną granicę”), który wyznacza obszar roboczy kosiarki.



- Przygotuj kosiarkę i narzędzia.
- Przed przystąpieniem do układania przewodu skoś trawnik za pomocą tradycyjnej kosiarki do wysokości 3-4 cm.
- W przypadku suchej i twardej gleby nawodnij strefę koszenia, aby ułatwić wbijanie kołków przewodu.



CO BĘDZIE
POTRZEBNE



Młotek

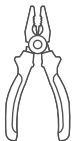

Kombinerki



Obcinak

A. Sprawdzenie odległości do przewodu

Za pomocą miarki RoboRuler określ odległość, jaką należy zachować między przewodem obwodowym a krawędzią trawnika.



Jeżeli krawędź jest stosunkowo płaska, ułóż przewód w odległości 2 na miarce RoboRuler od krawędzi.

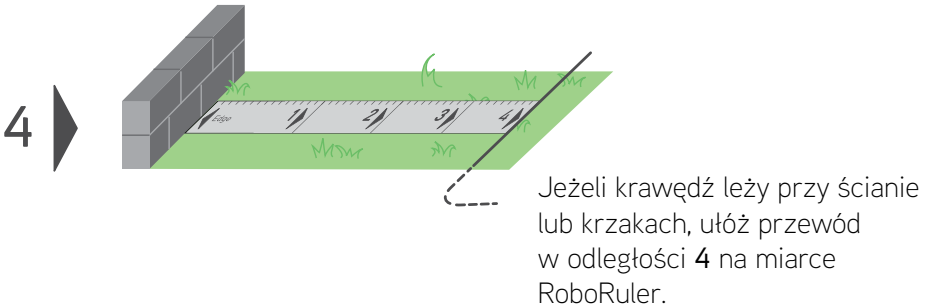
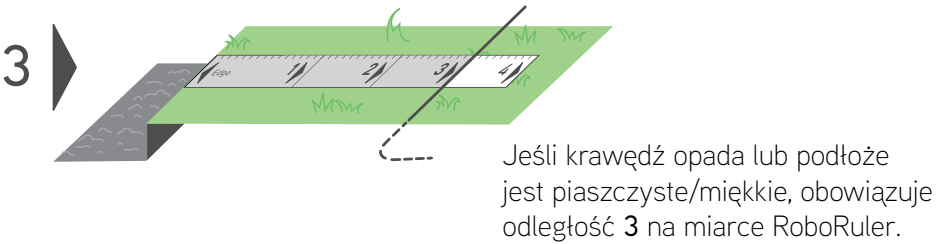
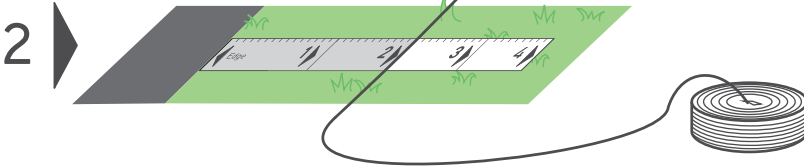

B. Jak dobrze zacząć

- Wyciągnij ze szpuli koniec przewodu obwodowego ze znakiem „A”.
- Pozostaw końcówkę ok. 30 cm.

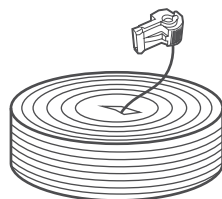

- Pozostawioną końcówkę przymocuj do podłoża w miejscu, w którym być zainstalowana stacja dokująca. Zmierz miarką RoboRuler właściwą odległość od krawędzi:

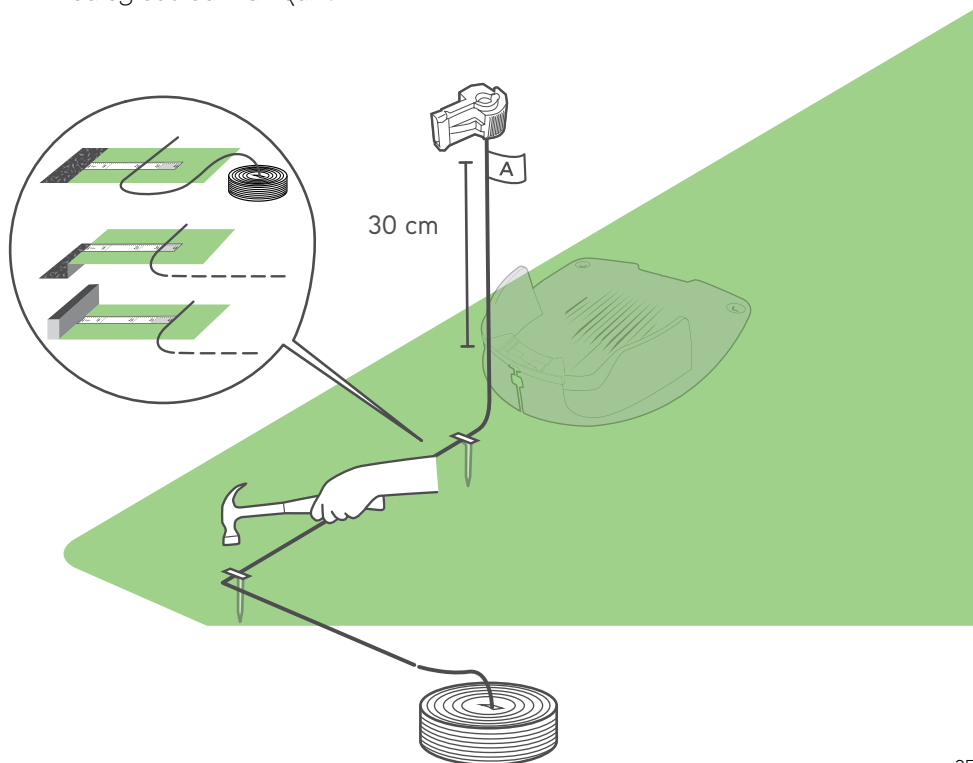



POCHYŁOŚCI

Pochyłości wzdłuż krawędzi

Aby zapobiec ześlizgnięciu się kosiarki z trawnika, zwłaszcza gdy trawa jest wilgotna, przewód obwodowy musi wykluczać pochyłości znajdujące się wzdłuż jego krawędzi o nachyleniu powyżej 10%, czyli o 10 cm wzrostu wysokości na 1 m.

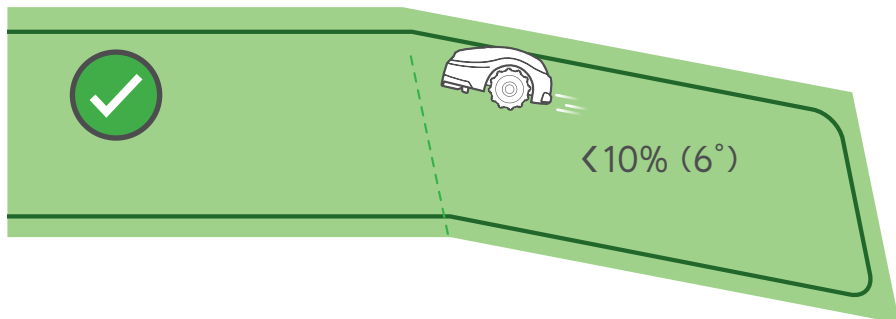

10% =

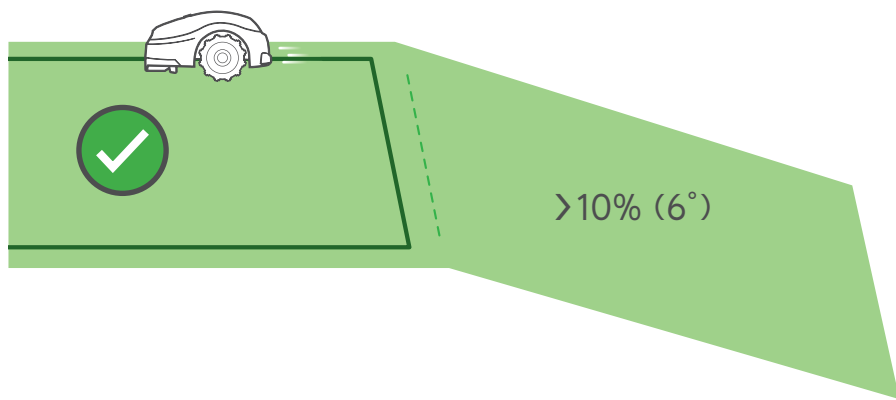
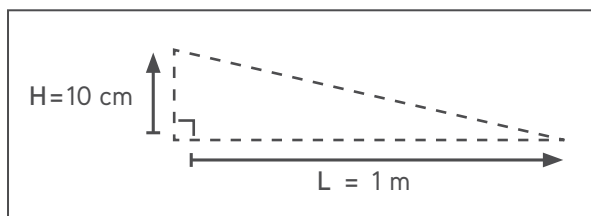

Dobra robota! To była najbardziej złożona część instalacji przewodu. Idźmy dalej...

Pochyłości na trawniku

Kosiarka może kosić obszary o nachyleniu do 30% [30 cm wzrostu wysokości na 1 m].

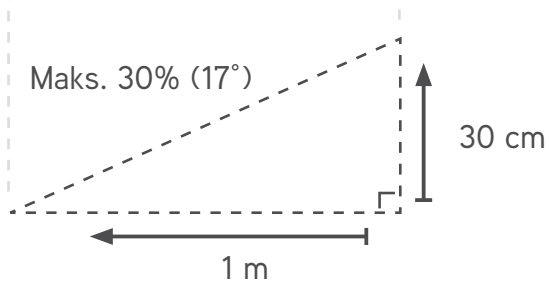
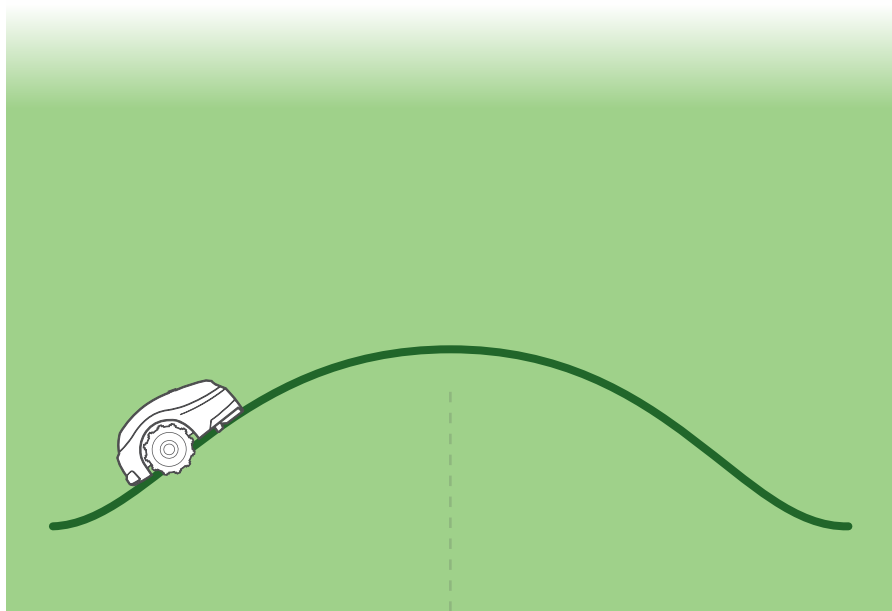

C. Ułożenie przewodu — cd.



Rozpocznij odwijanie przewodu w kierunku przeciwnym do ruchu wskazówek zegara dookoła trawnika, zaczynając od stacji dokującej.

Ułóż przewód obwodowy luźno na obwodzie, idąc wzdłuż krawędzi trawnika.

- Przewód obwodowy mocuje się do podłoża kołkami znajdującymi się w zestawie.
- Naciągnij przewód, wbijając kołki młotkiem na ostateczną głębokość w podłoże.
- Uważaj, aby nie uszkodzić rur nawadniających.

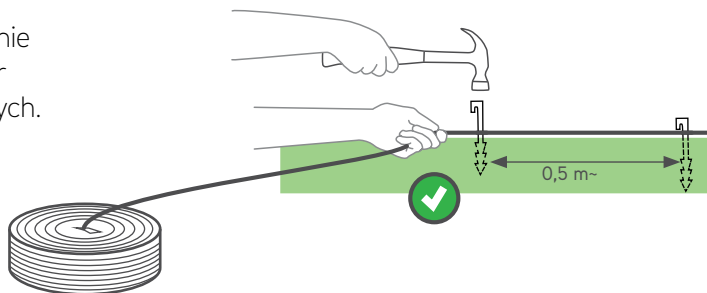

- Rozmieść kołki co kilkadziesiąt centymetrów.
- W razie potrzeby dodaj więcej kołków, aby przewód był dobrze umocowany do podłoża, aby kosiarka go nie uszkodziła.

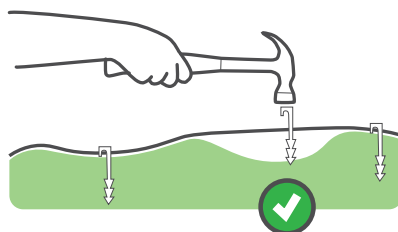

D. Zabezpieczenie przeszkód

Sztywne przeszkody

Przeszkód pionowych, sztywnych i wyższych niż 15 cm, takich jak drzewa lub słupy telefoniczne, nie trzeba chronić przewodem obwodowym. Kosiarka uderzy w nie i odjedzie w drugą stronę.

Mniej niż 15 cm

Przedmioty niższe niż 15 cm należy otoczyć przewodem obwodowym

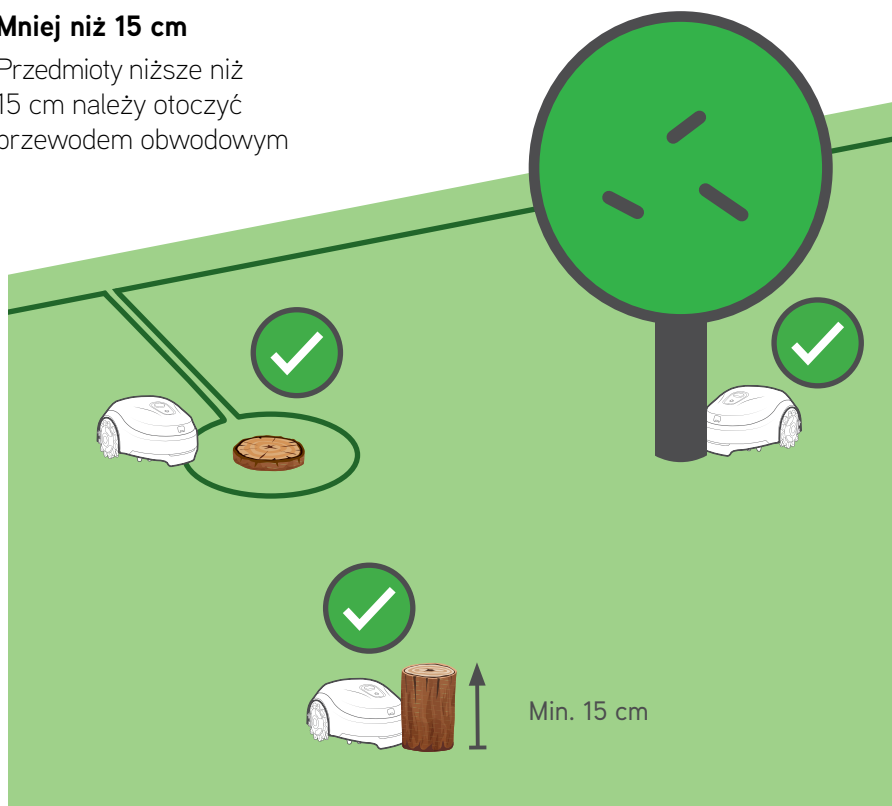

Miękkie przeszkody

Przedmioty takie jak koryta
kwiatowe, oczka wodne lub
małe drzewa należy chronić,
wyznaczając wyspy obwodowe.

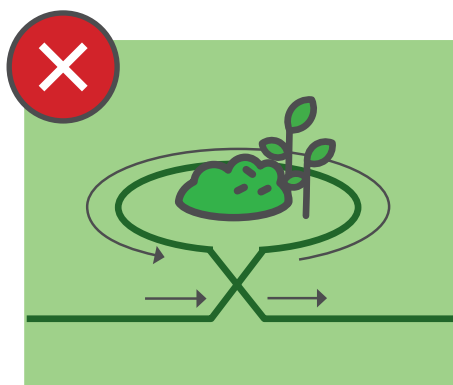
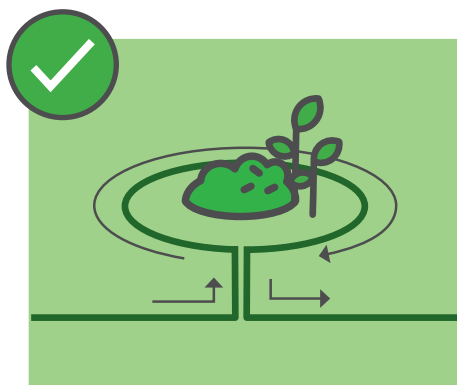
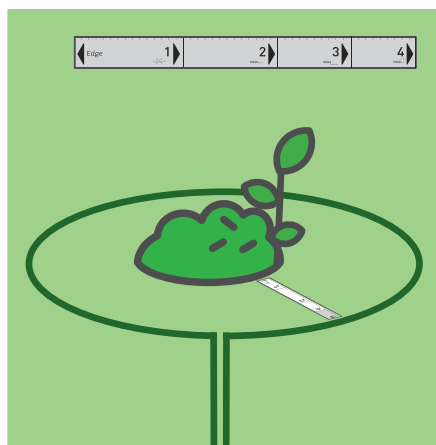

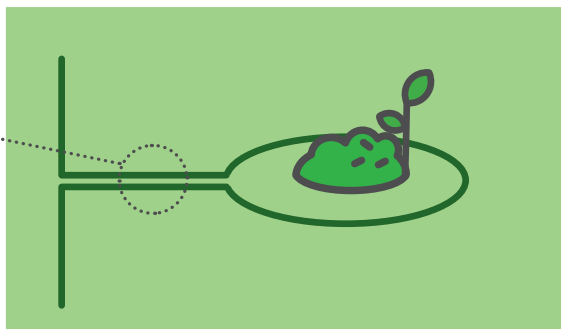
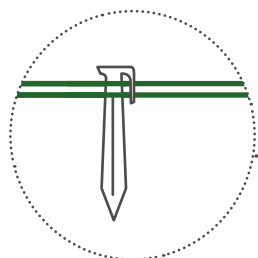
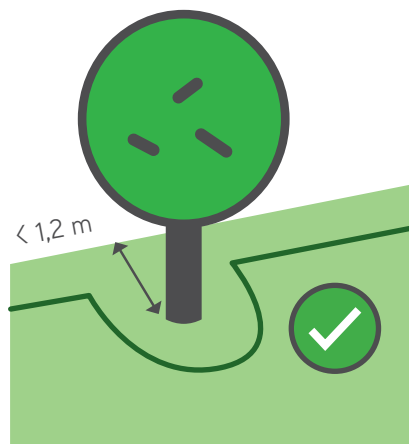
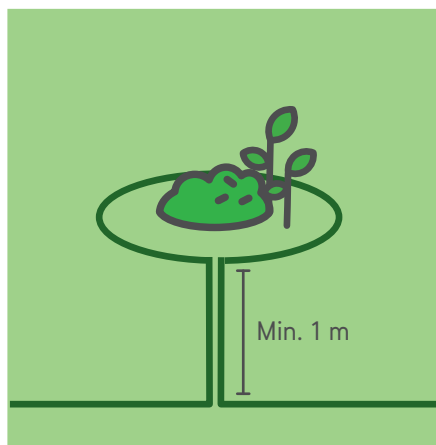

Korzenie drzew, które wystają więcej niż 2 cm ponad podłoże, należy chronić wyspą obwodową.



Ułóż przewód obwodowy W KIERUNKU ZGODNYM Z RUCHEM WSKAZÓWEK ZEGARA wokół przeszkody, w przeciwnym razie kosiarka będzie wjeżdżać na wyspę obwodową lub nie będzie w stanie prawidłowo skosić obszaru wokół niej.

E. Gdy występują obszary dodatkowe

Jeśli trawnik ma dodatkowe obszary, jak pokazano poniżej, zob. Dodatek B.

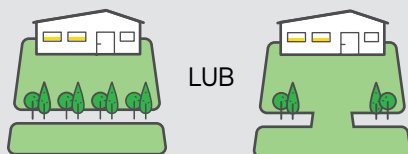

F. Zakończenie układania przewodu

- Wróć do miejsca stacji dokującej tak, aby oba końce drutu zetknęły się.
- Umieść ostatni kołek bardzo blisko pierwszego.

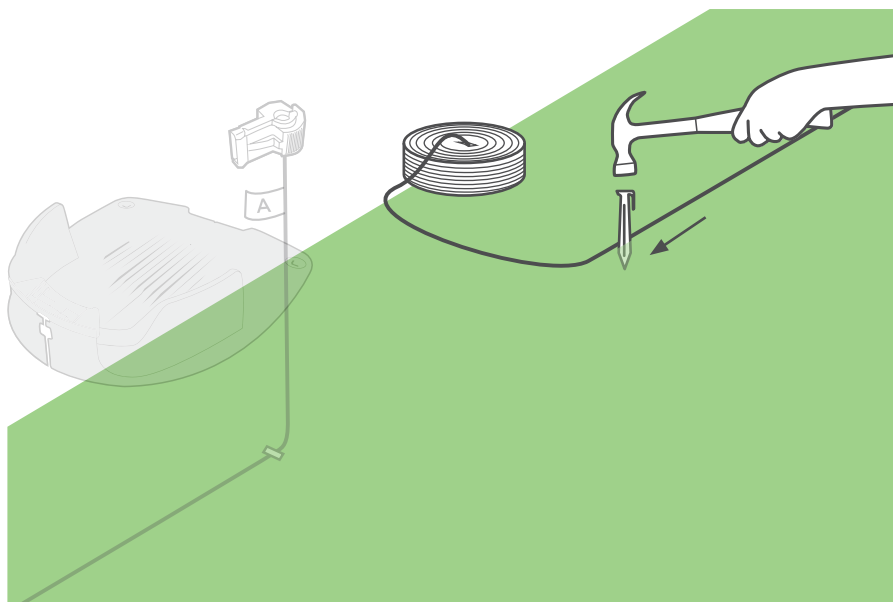

Oba przewody muszą mieć identyczną długość. Odetnij resztę przewodu obcinakiem. Nie pozostawiaj ani nie rób pętli na przewodzie.

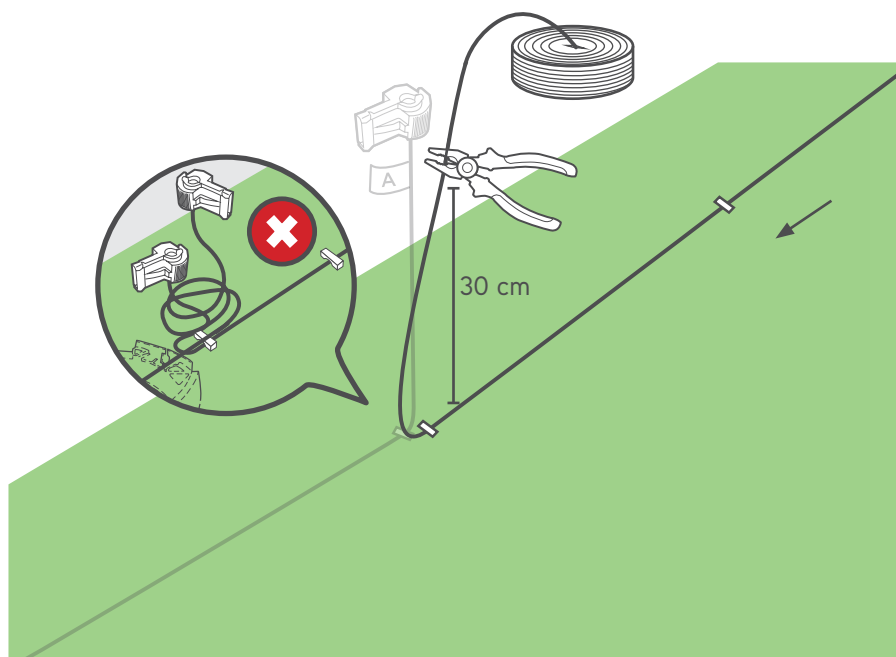

- Umieść jedno z dostarczonych złączy na drugim końcu przewodu.
- Zaciśnij złącze kombinerkami i obetnij resztę przewodu obcinakiem.

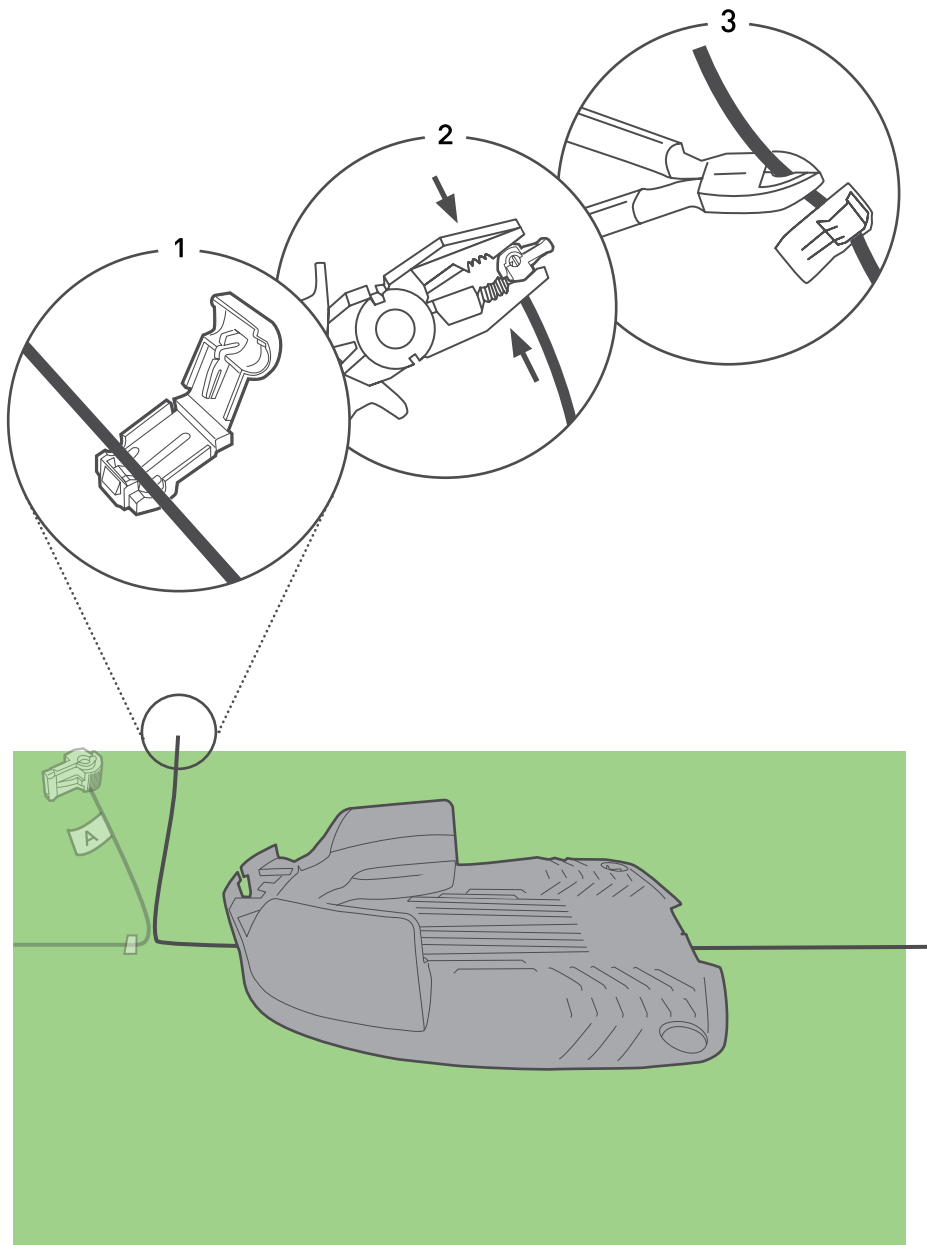

3 Ustawienie stacji dokującej

- Umieść stację dokującą w zaplanowanym miejscu.
- Wyrównaj prawidłowo środek stacji dokującej z przewodem obwodowym.

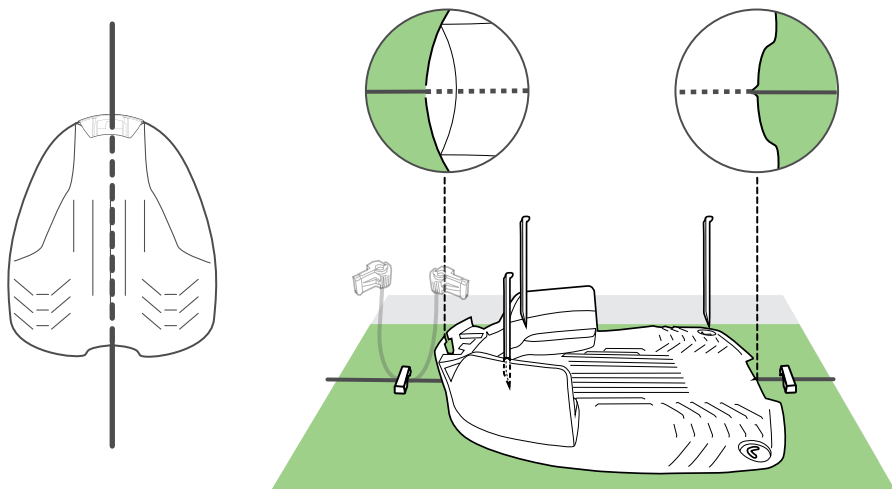

- Przymocuj stację dokującą do podłoża 4 dostarczonymi kołkami metalowymi.

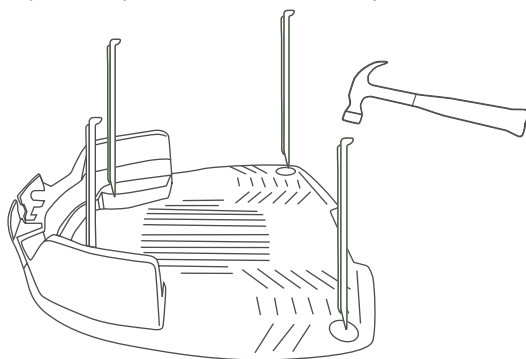

Uważaj, aby nie uszkodzić rur nawadniających podczas przybijania kołków.

4 Włączenie zasilania

1. Wprowadź przewody przez adapter głowicy stacji dokującej.

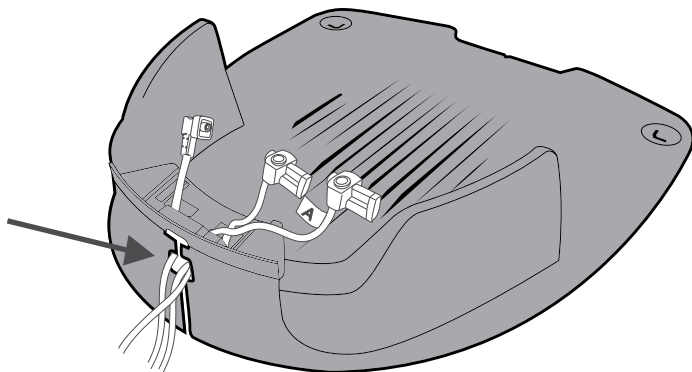

2. Podłącz koniec przewodu z oznaczeniem A do zacisku A, a drugi koniec przewodu do zacisku B głowicy stacji dokującej.
3. Podłącz złącze zasilacza do głowicy stacji dokującej.

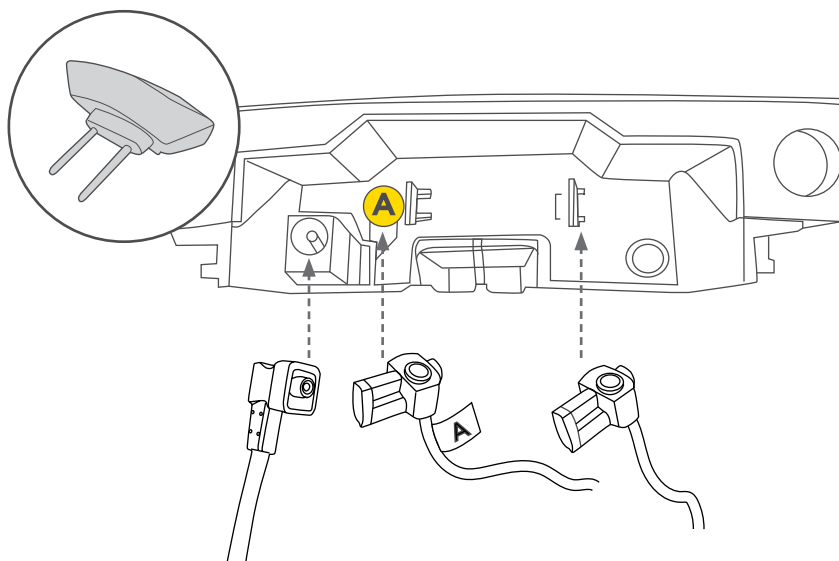

4. Umieść głowicę na adapterze głowicy stacji dokującej i wyrównaj ją z oznaczeniami w sposób pokazany na rysunku poniżej.

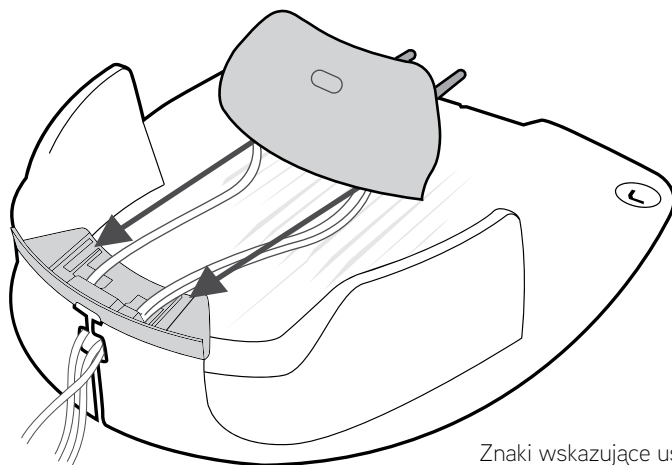

Znaki wskazujące ustawienie
głowicy stacji dokującej

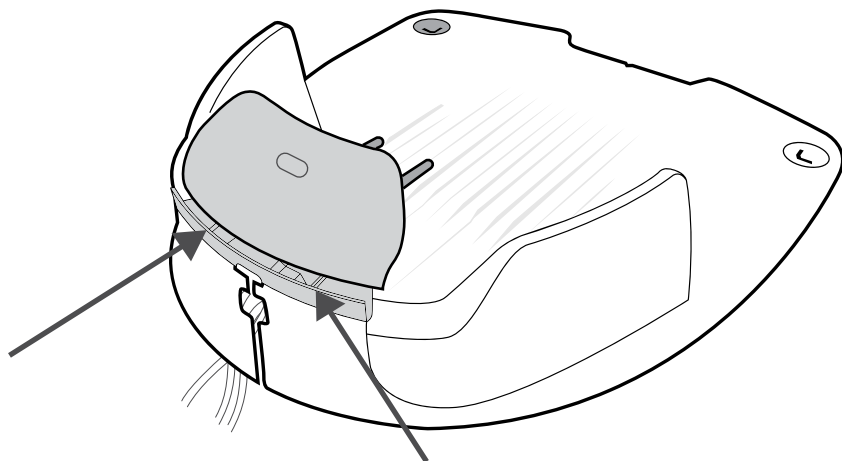

5. Wsuń głowicę do końca.
Zwróć uwagę na suwaki i szczelinę na wyprowadzenie przewodów.

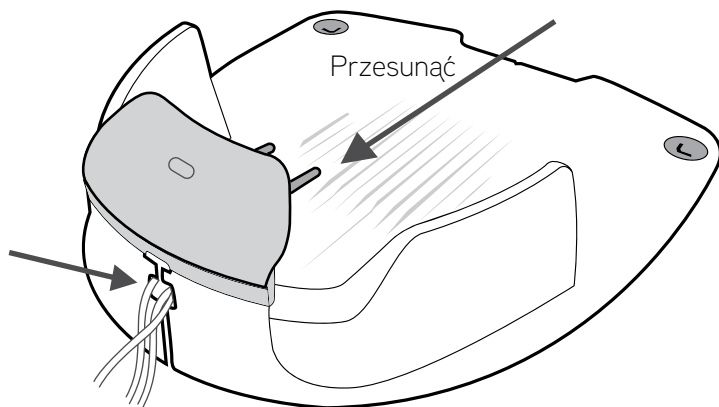

Jeśli chcesz wyjąć głowicę stacji dokującej, podnieś dźwignię (A) za pomocą płaskiego śrubokręta i popchnij ją w kierunku do wnętrza stacji.

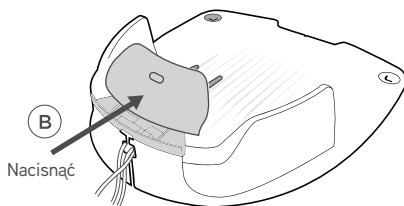
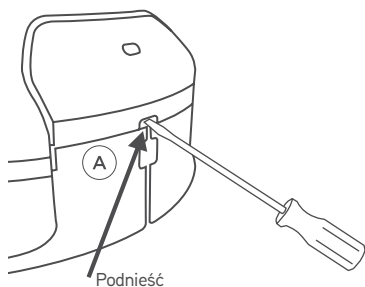

7. Podłącz zasilacz do gniazdka sieciowego.

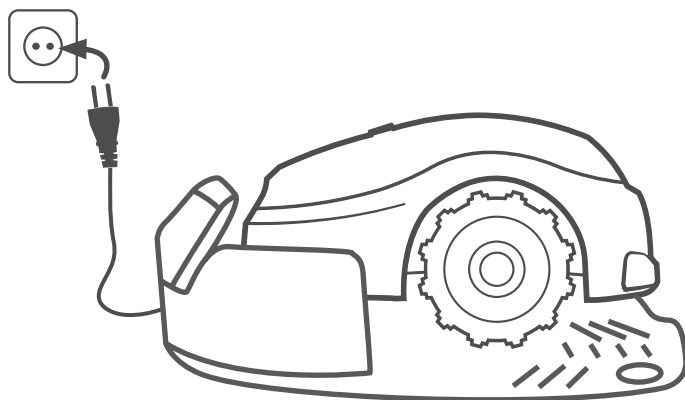

Przenieś kabel zasilający poza obszar koszenia (aby zapobiec jego uszkodzeniu przez kosiarkę) i mocno przymocuj go do podłoża (aby nie potknąć się o niego).

5 GOTOWE!

- Umieść kosiarkę na środku trawnika.
- Naciśnij przycisk koszenia i przytrzymaj go przez 2 sekundy, aby włączyć.
- Teraz naciśnij jeden raz przycisk STOP / 🏠, aby wysłać kosiarkę do stacji dokującej.

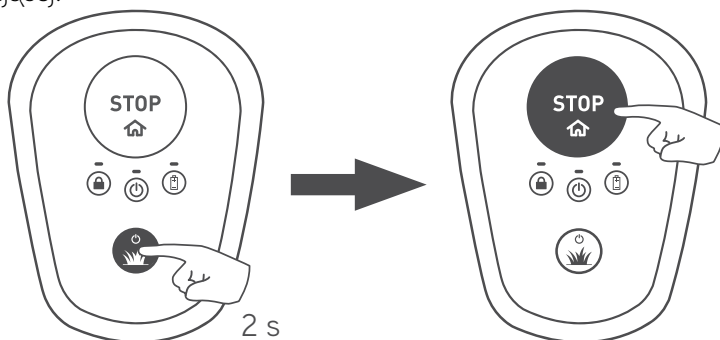

- Kosiarka zacznie jechać w kierunku krawędzi trawnika, aby zlokalizować przewód obwodowy. Po włączeniu kosiarka podąża za przewodem, aby dotrzeć do stacji dokującej i tam zaparkować w celu naładowania.

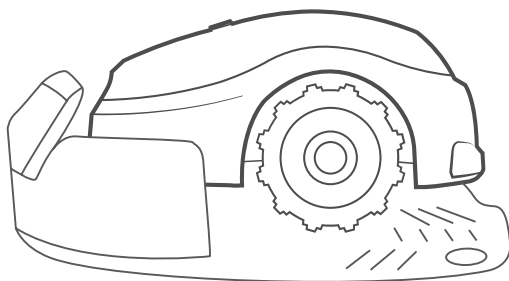

Obsługa kosiarki jest bardzo prosta! Podstawowe polecenia i sposoby rozwiązywania problemów znajdują się w części „Skrócony opis”.

Kosiarka jest gotowa do pracy!

**Dobra
robota!**

**Teraz zrelaksuj się
i pozwól kosiarce
wykonywać pracę.**

Skrócony opis

- 1 **Zapoznanie się z kosiarką**
- 2 **Obsługa jednym przyciskiem**
- 3 **Dodatkowe opcje z aplikacją mobilną**
- 4 **Dbłość o kosiarkę**
- 5 **Rozwiązywanie problemów**
- 6 **Najczęściej zadawane pytania**

1 Zapoznanie się z kosiarką

Aby w pełni cieszyć się kosiarką, zapoznaj się z różnymi częściami oraz informacjami na jej temat. Zrozumienie sposobu działania i interakcji zapewni bezproblemową i łatwą obsługę.

Przód

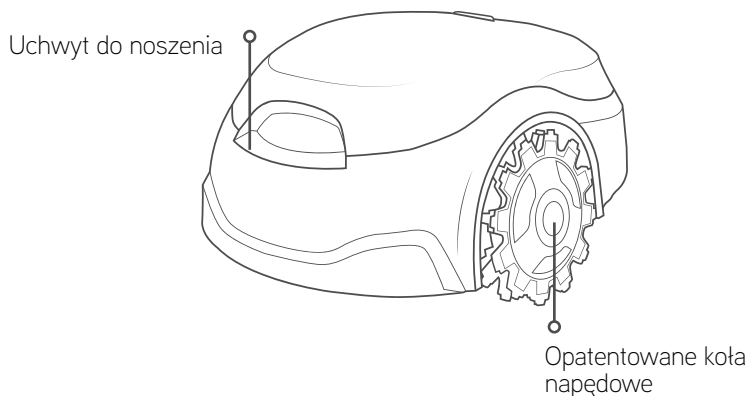

Tył

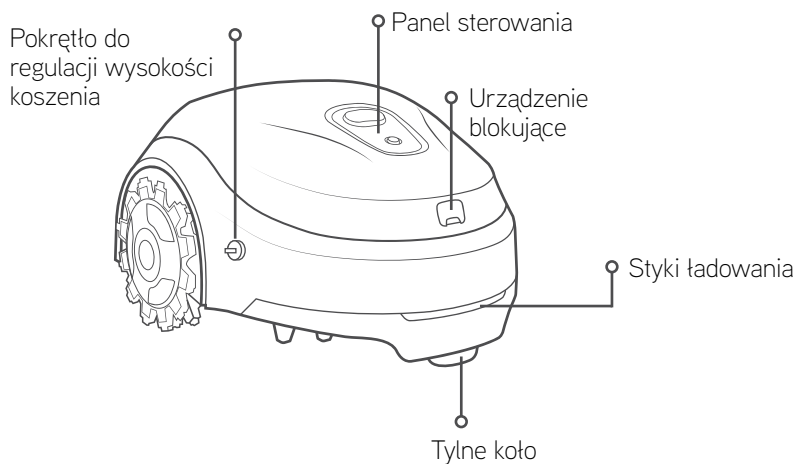

Widok od spodu

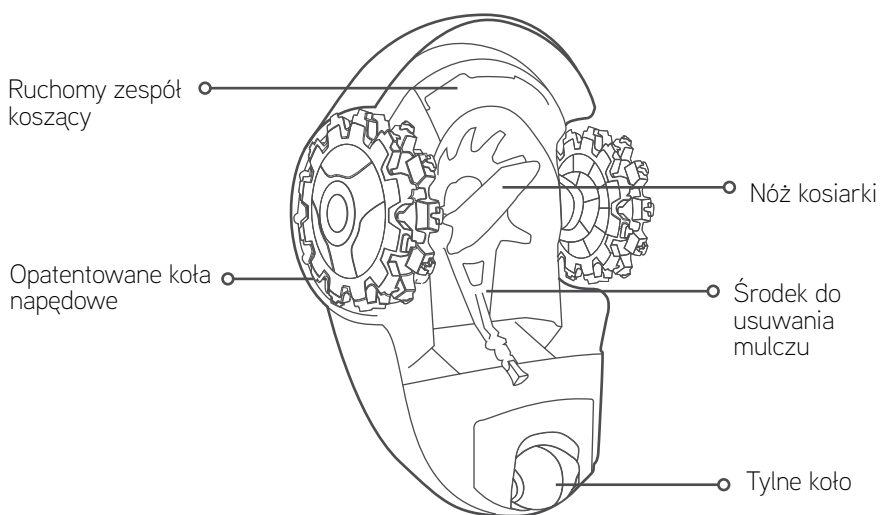

Panel sterowania



Wskazanie blokady:

Pomarańczowy

Stały pomarańczowy: ochrona przed dziećmi jest aktywna



Migający pomarańczowy: zabezpieczenie przed kradzieżą jest aktywne



Wskazanie ON-OFF:

Zielony

Stały zielony: kosiarka jest włączona / pracuje



Zielony

Migający zielony: kosiarka powraca do stacji dokującej / kosiarka jedzie do punktu początkowego



Zielony

Szybko migający zielony (i odtwarza dźwięk): kosiarka odjeżdża ze stacji dokującej



Zielony

Wolno migający zielony: kosiarka jest uśpiona



Czerwony

Migający czerwony / stały czerwony: usterka kosiarki (zob. rozdział Rozwiązywanie problemów)

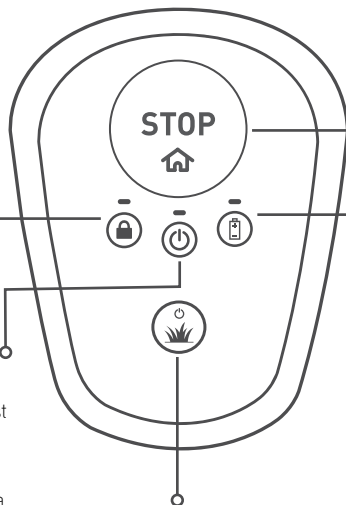

Przycisk koszenia

Przycisk zatrzymania STOP/ stacji dokującej



Wskazanie akumulatora:

Zielony

Migający zielony: kosiarka ładuje się w stacji

Zielony

Stały zielony: akumulator jest w pełni naładowany



Czerwony

Migający czerwony: akumulator jest prawie rozładowany, wkrótce konieczne będzie naładowanie

Czerwony

Stały czerwony: akumulator jest rozładowany i trzeba go naładować w celu wznowienia pracy

Stacja dokująca

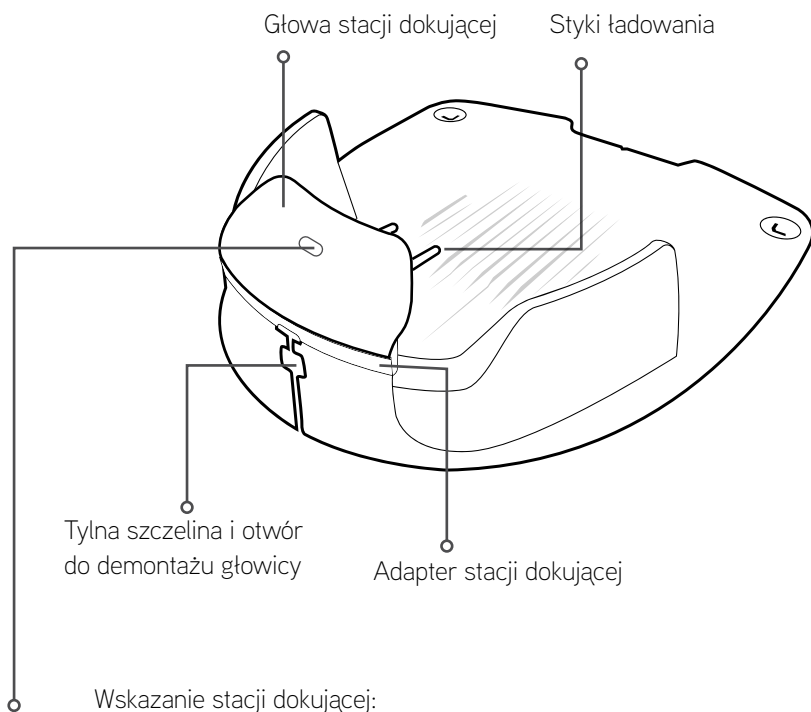

Zielony

Stały zielony: sygnał z przewodu obwodowego jest prawidłowy; kosiarka znajduje się w stacji

Zielony

Migający zielony: sygnał z przewodu obwodowego jest prawidłowy; kosiarka ładuje się w stacji

Czerwony

Szybko migający czerwony: przewód obwodowy jest uszkodzony lub odłączony

Czerwony

Wolno migający czerwony: złe podłączenie przewodu obwodowego lub przewód jest zbyt długi

Czerwony

Stałe czerwone: nieprawidłowe zasilanie

2 Obsługa jednym przyciskiem

Przed innymi czynnościami



OSTRZEŻENIE

Nie zostawiać kosiarki bez nadzoru, jeśli wiadomo, że w pobliżu znajdują się zwierzęta domowe, dzieci lub inne osoby. Nie kosić trawy, gdy w pobliżu znajdują się ludzie (zwłaszcza dzieci) lub zwierzęta domowe.

- Ustaw żadaną wysokość koszenia. Zalecamy ustawienie maksymalnej wysokości podczas pierwszego koszenia lub na początku sezonu, a następnie stopniowe zmniejszanie jej do żadanego poziomu.

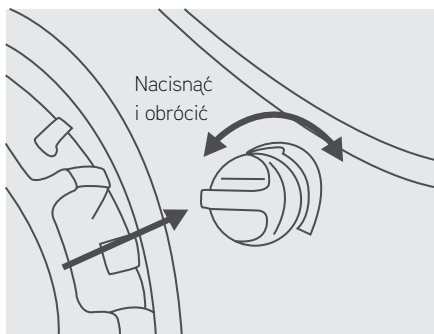

Aby ustawić wysokość koszenia, naciśnij i obróć pokrętko regulacji wysokości koszenia w żdanym kierunku:

- I oznacza najniższą wysokość koszenia (15 mm)
- IIII oznacza najwyższą wysokość koszenia (60 mm)



- Kosiarka jest przystosowana do częstego koszenia na żadaną wysokość.
- Przed pierwszym użyciem upewnij się, że trawę skoszono na wysokość mniejszą niż 40 mm



PRZESTROGA

Przed użyciem kosiarki należy oczyścić trawnik z kamieni, opadłych gałęzi lub innych przedmiotów obcych. Ograniczona gwarancja nie obejmuje uszkodzeń spowodowanych przedmiotami pozostawionymi na trawniku.

Włączenie zasilania

Naciśnij i przytrzymaj przycisk koszenia przez 2 sekundy do włączenia wskaźnika ON/OFF, aby włączyć kosiarkę.

Jeśli chcesz ją wyłączyć, naciśnij i przytrzymaj przycisk koszenia przez 2 sekundy, aż wskaźnik ON/OFF wyłączy się.

Uwaga: jeśli włączono zabezpieczenie przed kradzieżą, przed wyłączeniem kosiarki należy ją odblokować za pomocą aplikacji mobilnej.



Włączenie ochrony przed dziećmi

Ochrona przed dziećmi zapobiega przypadkowemu użyciu kosiarki przez małe dzieci. Po włączeniu ochrony przed dziećmi kosiarka wymaga specjalnej kombinacji w celu rozpoczęcia koszenia lub powrotu do stacji.

Aby włączyć ochronę przed dziećmi, naciśnij i przytrzymaj przyciski koszenia + STOP przez 6 sekund.

Jeśli chcesz wyłączyć ochronę przed dziećmi, ponownie naciśnij i przytrzymaj przyciski koszenia + STOP przez 6 sekund.

Ochronę przed dziećmi można także włączać i wyłączać za pomocą aplikacji mobilnej.

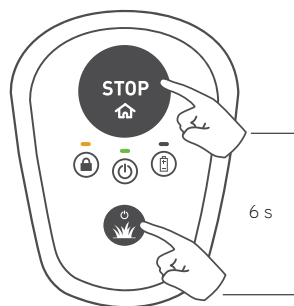

Rozpoczęcie koszenia

Rozpoczęcie koszenia jest bardzo proste!

Aby rozpocząć **koszenie ręczne**, wystarczy nacisnąć jeden raz przycisk koszenia.

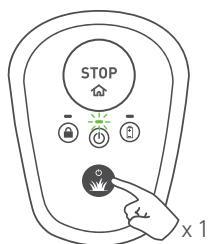

Jeśli czas zwykłego koszenia (w zależności od modelu kosiarki) jest zbyt długi dla danego trawnika, można rozpocząć dwa razy krótsze koszenie, dwukrotnie naciskając przycisk koszenia.

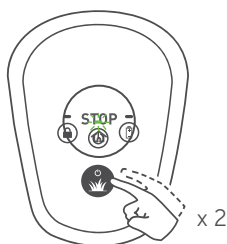

Po włączeniu ochrony przed dziećmi należy nacisnąć specjalną kombinację przycisków w celu rozpoczęcia koszenia. Naciśnij i przytrzymaj przycisk STOP, a następnie naciśnij jeden raz przycisk koszenia, aby odblokować ochronę przed dziećmi na 2 minuty. Wskazanie blokady zostanie tymczasowo wyłączone. Można teraz rozpocząć koszenie w sposób opisany powyżej. Zaraz po rozpoczęciu koszenia moduł ochrona przed dziećmi włączy się ponownie w sposób automatyczny.

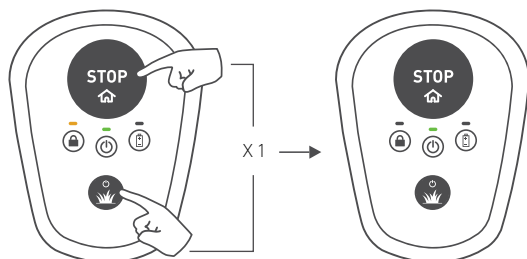

Przerywanie pracy

Aby przerwać bieżącą pracę, naciśnij przycisk STOP / ⏏.

Wysłanie kosiarki do stacji

Aby wysłać kosiarkę do stacji, wystarczy nacisnąć przycisk STOP / ⏏, gdy znajduje się ona na terenie trawnika.

Jeśli włączono ochronę przed dziećmi, zob. wcześniejszy rozdział „Rozpoczęcie koszenia” w celu tymczasowego jej wyłączenia. Następnie naciśnij przycisk STOP / ⏏, aby wysłać kosiarkę do stacji dokującej. Ochrona przed dziećmi włączy się automatycznie.

Automatyczne ładowanie

Po zakończeniu koszenia kosiarka automatycznie powraca do stacji dokującej w celu naładowania i przygotowania do kolejnego koszenia.

Ile trwa koszenie trawnika?

Długość koszenia zależy od pory roku i rozmiaru trawnika. W szczycie sezonu zaleca się następujące długości koszenia tygodniowego w zależności od rozmiaru trawnika.

Podczas rejestracji kosiarki w aplikacji zostanie zaprezentowany domyślny plan koszenia w zależności od zdefiniowanego rozmiaru trawnika.

Rozmiar trawnika *	Aktywne dni pracy	Liczba dziennych operacji
0 – 100 m ²	Pon, Śr, Pt	1
100 – 200 m ²	Pon – Sb	1
200 – 300 m ²	Pon – Sb	2
300 – 400 m ²	Pon – Sb	3
400 – 500 m ²	Pon – Sb	3
500 – 600 m ²	Pon – Sb	4
600 – 700 m ²	Pon – Sb	4

(*) Sprawdź zalecany rozmiar trawnika w danych technicznych kosiarki



Aby trawnik wyglądał jak najlepiej, zaleca się równomierne rozłożenie czasu koszenia na możliwie największą liczbę dni tygodniu.

3

Dodatkowe opcje z aplikacją mobilną

Kosiarka jest inteligentnym urządzeniem. Ma wbudowany moduł Bluetooth LE (Low Energy), który umożliwia sterowanie kosiarką za pomocą smartfona.

Bezpłatna, dodatkowa aplikacja mobilna umożliwia obsługę kosiarki w zupełnie odmienny sposób!

Aplikację Robomow można pobrać ze sklepu Google Play (Android) lub Apple AppStore (iOS). Po pobraniu aplikacji można zarejestrować kosiarkę i korzystać z wielu innych funkcji.

Dzięki niej można odkryć dodatkowe opcje i możliwości inteligentnej kosiarki:

- **ustawianie harmonogramu automatycznego koszenia,**
- uaktywnienie zabezpieczenia przed kradzieżą,
- definiowanie dodatkowych punktów uruchamiania,
- ręczne prowadzenie kosiarki,
- diagnostyka kosiarki,
- unikanie zakłóceń przez zmianę typu sygnału.
- włączenie trybu „Oszczędzanie energii” w celu zminimalizowania zużycia energii zgodnie z regulacją CEC/DoE.
- Funkcja Geo-fence i powiadomienia Push w modelach wyposażonych w moduł GSM.

*Wyszukaj aplikację Robomow w Google Play lub App Store.

4

Dbłość o kosiarkę

Konserwacja okresowa



OSTRZEŻENIE

Niebezpieczeństwo poważnych obrażeń ciała i szkód!

Przed podniesieniem kosiarki należy ją zawsze wyłączyć. Nóż jest bardzo ostry. Może być przyczyną poważnych skaleczeń lub zranień. Zawsze nosić grube rękawice robocze podczas pracy z nożem oraz w jego pobliżu. **NIGDY** nie używać uszkodzonego lub złamanego noża. **NIE** ostrzyć noża.

Raz w miesiącu:

- Sprawdź spód kosiarki. W razie potrzeby oczyścić. Ostrożnie usunąć zebrane resztki trawy (za pomocą kijka lub podobnego przedmiotu) ze spodniej części zespołu koszącego.
- Sprawdź przewód obwodowy i dodaj kotki tam, gdzie są luźne i nie są umocowane do podłoża. W przypadku sezonowych zmian trawnika należy pamiętać o odpowiednim dopasowaniu przewodu.
- Sprawdź stację dokującą, oczyść ją z błota i zanieczyszczeń, aby umożliwić prawidłowe dokowanie.



WAŻNE!

NIE czyścić kosiarki strumieniem wody pod wysokim ciśnieniem. Płyny mogą zniszczyć podzespoły urządzenia. Do oczyszczenia powierzchni użyć dmuchawy lub wilgotnej ściereczki.



Aby umożliwić lepszą konserwację i utrzymać kosiarkę w dobrym stanie, zaleca się oddanie jej do autoryzowanego dealera w celu wykonania przeglądu przed przechowywaniem w zimie.

* zob. w dalszej części niniejszej instrukcji

Obsługa urządzenia blokującego

- Wyjęte urządzenie blokujące uniemożliwia użytkowanie kosiarki. Kosiarka będzie ładować akumulator, dopóki pozostanie w stacji dokującej.

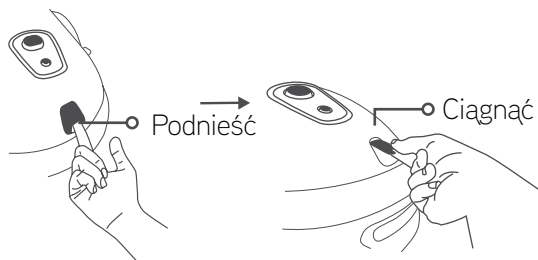

- W przypadku wyciągnięcia urządzenia blokującego kosiarka natychmiast się zatrzyma, wskaźnik blokady mignie trzykrotnie, a dioda LED ON/OFF wyłączy się.
- Po naciśnięciu dowolnego przycisku na panelu sterowania kosiarki wskaźnik blokady miga trzykrotnie, sygnalizując brak urządzenia blokującego.
- Jeśli włączono zabezpieczenie przed kradzieżą, pozostanie ona aktywne nawet po wyjęciu urządzenia blokującego.

Wymiana noża

1. Wyjmij urządzenie blokujące.

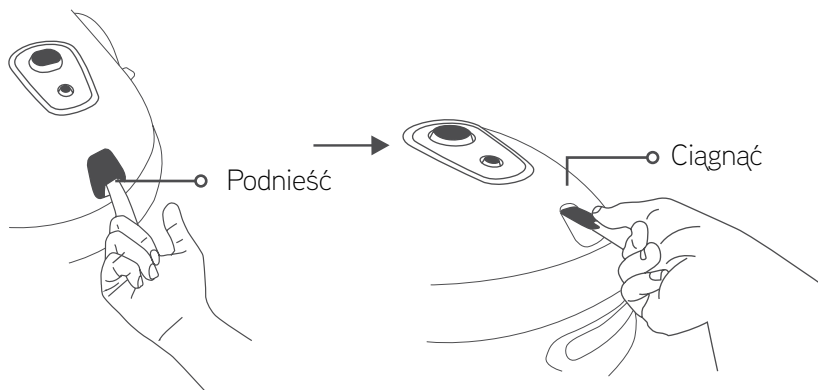

2. Wyłącz kosiarkę, naciskając i przytrzymując przycisk koszenia przez 2 sekundy.



3. Nałóż rękawice o dużej wytrzymałości i załóż narzędzie RoboTool na nóż w taki sposób, aby go całkowicie zakryło.

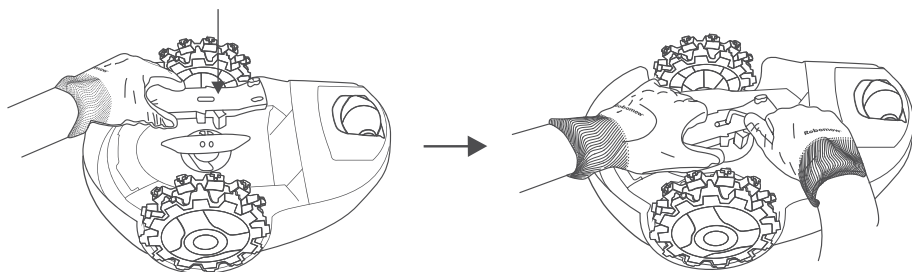

4. Użyj dołączonego klucza imbusowego (w zestawie z wymiennym nożem), aby odkręcić śruby, trzymając nóż narzędziem RoboTool.

5. Wymień nóż na nowy (nr katalogowy MRK9100A/MRK9100W).

6. Dokręć dobrze obie śruby.

Przechowywanie w zimie

Kosiarka

- Naładuj kosiarkę do pełna w stacji dokującej.
- Wyłącz kosiarkę, naciskając i przytrzymując przycisk koszenia przez 2 sekundy.
- Kosiarkę należy przechowywać w suchych pomieszczeniach w temperaturze otoczenia powyżej 0°C.

Stacja dokująca

- Stacja dokująca nie wymaga specjalnego przechowywania w okresie zimowym. Można ją zostawić na trawniku na okres zimowy.
- Należy odłączyć zasilacz od zasilania sieciowego na okres zimowy.

Serwis przed zimą

- Aby umożliwić lepszą konserwację i utrzymać kosiarkę w dobrym stanie, zaleca się oddanie jej do autoryzowanego dealera w celu wykonania przeglądu przed przechowywaniem w zimie.
- Zimowy serwis obejmuje m.in. czyszczenie części kosiarki i zespołu koszącego, sprawdzanie, czy nie ma zużytych części (takich jak nóż, koła napędowe i inne części ruchome) i w razie potrzeby ich wymianę, testowanie funkcji kosiarki i elementów zabezpieczających, sprawdzenie akumulatora oraz wgranie najnowszej wersji oprogramowania, w miarę możliwości z nowymi funkcjami.



Wymiana akumulatora

1. Upewnij się, że kosiarka jest poza stacją dokującą.
2. Wyłącz kosiarkę, naciskając i przytrzymując przycisk koszenia przez 2 sekundy.
3. Wyjmij urządzenie blokujące.
4. W kosiarce należy stosować wyłącznie akumulatory wyszczególnione przez producenta jako odpowiednie akumulatory zastępcze, zapewniając ich właściwy typ (akumulator litowo-jonowy).
5. Uwaga! Nie wolno używać zwykłych baterii (bez możliwości ładowania).
6. Informacje na temat polaryzacji akumulatora i sposobu wymiany znajdują się w instrukcji dołączonej do akumulatora zamiennego lub w naszym centrum pomocy online.
7. Informacje na temat sposobu postępowania z nieszczelnym akumulatorem można znaleźć w rozdziale „Akumulatory” w instrukcjach dotyczących bezpieczeństwa.
8. Ochrona środowiska:
 - a. Wyjmij akumulator z urządzenia przed oddaniem go do złomowania.
 - b. Akumulator zutylizować w bezpieczny sposób.
 - c. Dodatkowe informacje na temat utylizowania można znaleźć w rozdziale „Zakończenie użytkowania produktu” w instrukcjach dotyczących bezpieczeństwa.

5

Rozwiązywanie problemów

Rozwiązywanie problemów

W przypadku usterki wskaźnik włączenia/wyłączenia ON/OFF na panelu kosiarki zaświeci się na czerwono. Naciśnij dowolny przycisk, aby uzyskać opcjonalny sygnał dźwiękowy sygnalizujący usterkę. W poniższej tabeli przedstawiono opis usterek i czynności do wykonania.

L. sygn. dźwiękowych	Wskazanie ON-OFF	Znaczenie	Działanie naprawcze
•	Migający czerwony	Kosiarka wyjechała na zewnątrz / kosiarka jest zablokowana w miejscu / wykryto podniesienie / nieprawidłowe podłączenie przewodu.	<ul style="list-style-type: none"> Sprawdź, czy przewód obwodowy nie znajduje się zbyt blisko krawędzi lub na pochyłości. Przenieś kosiarkę na trawnik lub z dala od tego miejsca i wznów pracę. Sprawdź, czy w podłożu nie ma rowków. Wypełnij je. Zamień podłączenia przewodu w głowicy stacji dokującej.
••	Migający czerwony	Sprawdź nóż / czy silnik nie jest przegrzany.	<ul style="list-style-type: none"> Wymij urządzenie blokujące i sprawdź, czy w nożu nie ma ciał obcych lub zanieczyszczeń uniemożliwiających obracanie się. Zwiększ wysokość koszenia.

L. sygn. dźwiękowych	Wskazanie ON-OFF	Znaczenie	Działanie naprawcze
• • •	Migający czerwony	Brak sygnału z przewodu / oczekiwanie na sygnał / przewód jest przecięty.	<ul style="list-style-type: none"> • Sprawdź, czy zasilacz jest podłączony do gniazda zasilania sieciowego. • Sprawdź zasilanie i podłączenie przewodu obwodowego do stacji dokującej. • Sprawdź wskazanie na stacji dokującej. Jeśli przewód został przecięty, napraw go przy użyciu dostarczonych złączy.
• • • •	Migający czerwony	Sprawdź koła napędowe / czy silnik nie jest przegrzany.	<ul style="list-style-type: none"> • Usuń urządzenie blokujące i sprawdź koła napędowe oraz usuń trawę lub inne przedmioty.
Brak	Migający czerwony (dwie diody LED)	Brak zasilania / problem z ładowaniem.	<ul style="list-style-type: none"> • Sprawdź, czy zasilacz jest podłączony do gniazda zasilania sieciowego. • Sprawdź poprawność podłączenia zasilacza do stacji bazowej. • Oczyszczyć styki ładowania.
Brak	Stały czerwony	Inne usterki	<ul style="list-style-type: none"> • Sprawdź w aplikacji mobilnej* lub skontaktuj się z serwisem.

(*) Wszystkie usterki i odpowiadające im działania naprawcze są zgłaszane i opisywane również w aplikacji.

Wskazania specjalne

Wskazanie	Znaczenie
Okresowe sygnały dźwiękowe + dioda LED ON/OFF na czerwono	Kosiarka została podniesiona lub pochylona.
Dźwięk błędu + dioda LED akumulatora miga dwukrotnie na czerwono.	Próba koszenia przy rozładowanym akumulatorze. Naładuj najpierw akumulator.
Dźwięk błędu + dioda LED blokady miga dwukrotnie	Próba koszenia przy włączonej ochronie przed dziećmi. Naciśnij jednocześnie przyciski koszenia i STOP, aby tymczasowo dezaktywować ochronę przed dziećmi. Teraz naciśnij przycisk koszenia jeden lub dwa razy, aby rozpocząć koszenie.
Dźwięk błędu + dioda LED blokady miga trzykrotnie	Próba koszenia przy włączonym zabezpieczeniu przed kradzieżą. Odblokuj najpierw kosiarkę przy użyciu zarejestrowanego mobilnego urządzenia.
Dioda LED ON/OFF i dioda LED akumulatora migają razem na czerwono po naciśnięciu przycisku koszenia	Napięcie akumulatora jest zbyt niskie, aby włączyć kosiarkę. Trzeba kontynuować ładowanie.
Dioda LED blokady miga trzykrotnie, podczas gdy dioda ON/OFF jest wyłączona.	Urządzenie blokujące jest wyjęte. Włóż urządzenie blokujące, aby uruchomić kosiarkę.

Ponowne uruchomienie kosiarki

Jeśli z jakiegoś powodu konieczne jest ponowne uruchomienie kosiarki, należy ją po prostu wyłączyć i włączyć, naciskając i przytrzymując przycisk zasilania przez 2 sekundy.

Przywracanie ustawień fabrycznych kosiarki

Jeśli konieczne jest przywrócenie ustawień fabrycznych kosiarki, można to zrobić, naciskając i przytrzymując przycisk koszenia przez ponad 10 sekund (do usłyszenia długiego sygnału dźwiękowego i mignięcia wszystkich diod LED), gdy kosiarka jest wyłączona.

6 Najczęściej zadawane pytania



Kosiarka nie dokuje prawidłowo i czasami pomija styki stacji dokującej

Wjazd do stacji dokującej nie jest płaski. Wyrównaj podłoże wokół stacji dokującej, aby umożliwić płynny wjazd. Upewnij się, że przewód obwodowy jest ułożony przy użyciu dostarczonego szablonu zgodnie z przewodnikiem instalacji. Upewnij się, że stacja dokująca znajduje się na płaskim podłożu.



Niska jakość koszenia

Ostrze noża może być tępe. Wyjmij urządzenie blokujące. Nałóż rękawice o dużej wytrzymałości i sprawdź nóż. Wymień go w razie potrzeby. Unikaj koszenia mokrej trawy. Najlepiej kosić trawę, gdy jest sucha. Unikaj koszenia trawy we wczesnych godzinach rannych.



Nieregularne i nierównomierne koszenie

Aktualnie czasy koszenia są niewystarczające. Wydłuż czas pracy kosiarki. Dodaj kolejne operacje dzienne (w zależności od modelu) lub dodaj punkty początkowe w celu uzyskania bardziej równomiernego pokrycia.



Kosiarka nie wyjeżdża ze stacji przez dłuższy czas

Użyj aplikacji mobilnej, klikając ikonę kosiarki w prawym dolnym rogu, aby otworzyć ekran informacyjny i sprawdzić, dlaczego kosiarka nie wyjeżdża ze stacji.



Zbyt częste uderzanie kosiarką w sztywną granicę trawnika

Przenieś przewód obwodowy tak, aby znalazł się w odległości 47 cm od sztywnej granicy trawnika (np. płotu).



Zbyt hałaśliwa praca kosiarki

Nóż może być uszkodzony lub niewyważony. Sprawdź, czy trawnik jest wolny od gałęzi, kamieni i innych przedmiotów, które mogą uszkodzić nóż. Wymień nóż w razie potrzeby.

Dodatek A

Dodatkowe opcje instalacji

1. Instalacja w narożniku **wewnętrznym**.

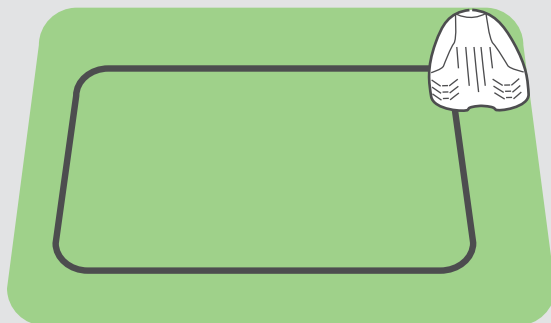

Dodatkowe informacje można znaleźć w centrum pomocy online dostępnym za pośrednictwem aplikacji mobilnej.

2. Instalacja w narożniku **zewnętrznym**.

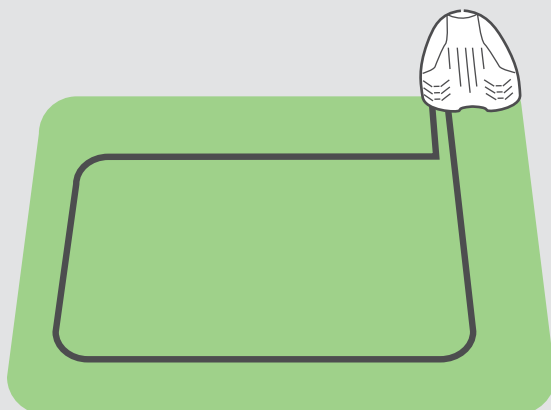

Dodatkowe informacje można znaleźć w centrum pomocy online.

Wymagane
skonfigurowanie
punktów
początkowych
w aplikacji

Dodatek B

Obszary dodatkowe

Połączone obszary dodatkowe

Jeśli trawnik ma obszary dodatkowe połączone przejściami, przez które kosiarka może przejeżdżać, należy pamiętać o następujących zasadach:

- Minimalna odległość między przewodami w takim przejeździe powinna wynosić 15 cm.
- Minimalna szerokość takiego przejazdu powinna wynosić 80 cm.

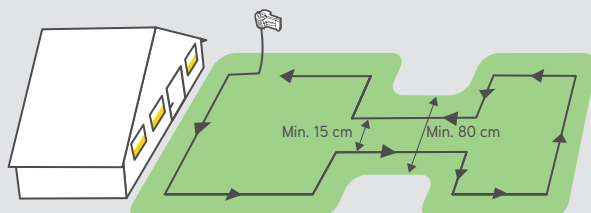

Oddzielone obszary dodatkowe

Jeśli trawnik ma całkowicie oddzielone obszary (ogrodzeniem, chodnikiem, ścieżką itp.), można przedłużyć przewód obwodowy, aby pokryć obszary dodatkowe tak, jak pokazano na poniższym rysunku.

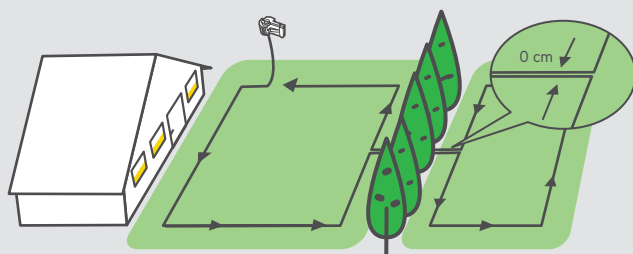

Dodatek C

Obsługa podstawowa

Co zrobić

Jak to zrobić

Włączenie/wyłączenie	Przytrzymaj		przez 2 s
Rozpoczęcie zwykłego koszenia (do 2 godz.)	Naciśnij		raz
Rozpoczęcie krótkiego koszenia (60 min)	Naciśnij		dwa razy
Wystanie kosiarki do stacji dokującej	Naciśnij		przy bezczynności

Wskazania wspólne:

Migający zielony: kosiarka ładuje się w stacji dokującej.

Migający czerwony: wystąpiła usterka; więcej informacji można znaleźć w rozdziale „Rozwiązywanie problemów” w tym podręczniku lub w aplikacji mobilnej.

Szybko migający czerwony: przewód obwodowy został przecięty. Sprawdź podłączenie przewodu obwodowego do stacji dokującej. Informacje na temat wyszukiwania przzerwania przewodu można znaleźć w centrum pomocy online.

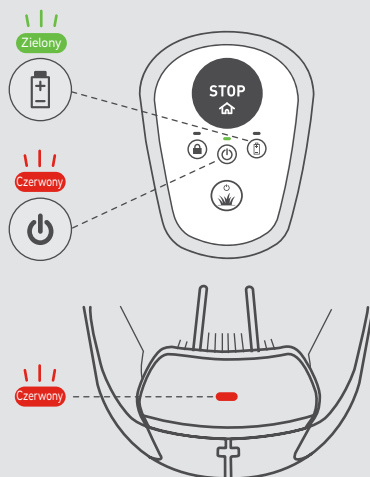



MTD Products Aktiengesellschaft Industriestraße 23 | 66129 Saarbrücken | Niemcy

robomow.com 