









































## 2 Tender el cable

Tienda el cable perimetral (límite virtual),  
que define el área de trabajo de la cortadora de césped.



### CONSEJOS

- Tenga el paquete de la cortadora de césped a mano.
- Antes de empezar a cablear, corte el césped con su antigua cortadora de césped una vez más a una altura máxima de 6 cm. Esto facilita la inserción de estacas y ayuda a asegurar que la cortadora de césped no corte el cable.



### QUÉ NECESITARÁ



Martillo



Alicates  
universales



Alicates de  
corte

### A. Familiarizarse con las distancias de cables

Utilice el RoboRuler para determinar la distancia que debe mantenerse entre el cable perimetral y el borde del césped.

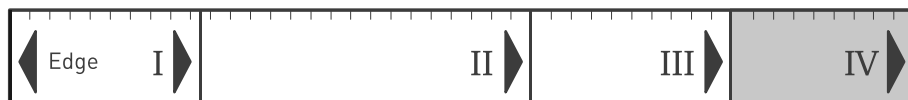

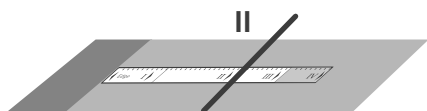

Si el borde es relativamente plano, tienda el cable a la distancia **II** de RoboRuler a partir de él.

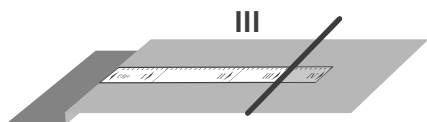

Si el borde es un desnivel, utilice la distancia **III** del RoboRuler.

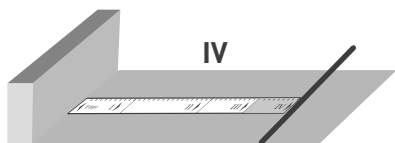

Cuando el borde es una pared, utilice también la distancia **IV** del RoboRuler.

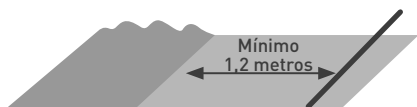

Si el borde del césped limita con agua, mantenga una distancia mínima de 1,2 metros.

## B. Lograr un buen comienzo

- Tire del extremo del cable marcado A desde el carrete del cable perimetral
- Deje una longitud de unos 20 cm

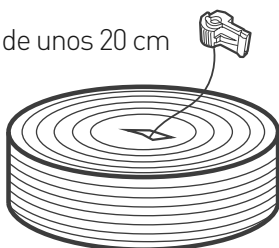

- Una vez creada la «longitud», fíjela en el suelo, en donde planea instalar la estación base

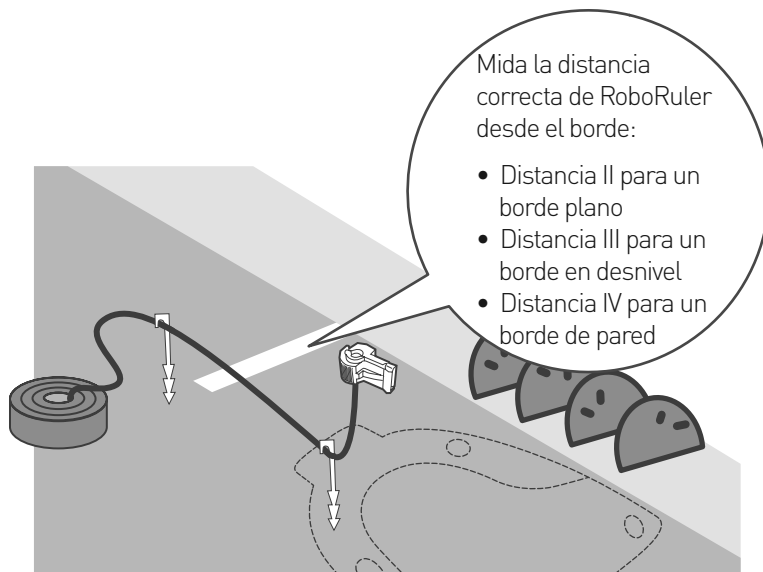

Mida la distancia correcta de RoboRuler desde el borde:

- Distancia II para un borde plano
- Distancia III para un borde en desnivel
- Distancia IV para un borde de pared



CONSEJO

## PENDIENTES

### Pendientes a lo largo del borde

Para evitar que la cortadora de césped se deslice fuera del césped, en particular cuando la hierba está húmeda, el cable perimetral debe excluir una pendiente a lo largo del borde del césped, con una inclinación de más del 10%, o sea una elevación de 10 cm por cada metro.

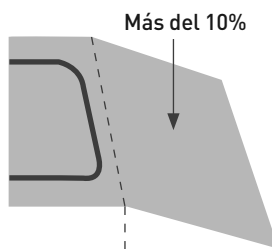
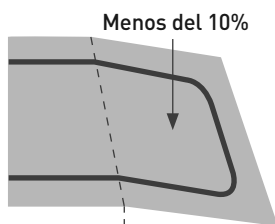

### Pendientes dentro del césped

La cortadora de césped puede cortar el césped dentro del área de trabajo con una pendiente de hasta un 15 % (alza de 15 cm por metro).

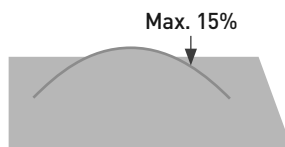

**¡Bien hecho! Esta ha sido la parte más compleja de la instalación del cable.**  
**Continuemos...**

## C. Siga tendiendo el cable



Comience a desenrollar el cable en sentido antihorario alrededor del césped, a partir de la ubicación de la estación base.

Tienda el cable perimetral holgadamente a lo largo del perímetro mientras camina por el borde del césped.

- El cable perimetral se sujeta al suelo con las estacas que se suministran con el producto.
  - Tense el cable mientras clava las estaquillas a la profundidad deseada en el suelo.
  - Tenga cuidado de no dañar tuberías de riego.
- 
- Clave las estaquillas espaciadas algunas decenas de centímetros.
  - Añadir estaquillas cuando sea necesario para mantener el cable cerca del suelo, de modo de evitar que la cortadora de césped lo dañe.

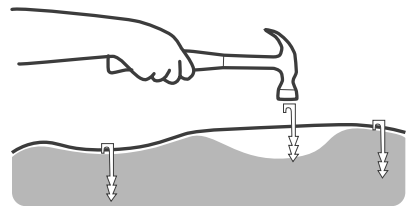
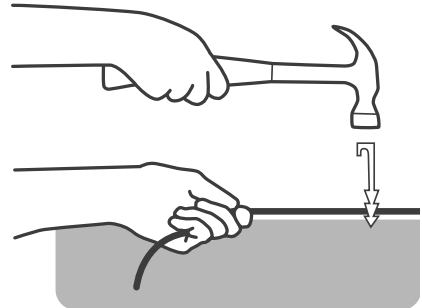

## D. Proteger obstáculos

### Obstáculos duros

Obstáculos verticales, rígidos y de más de 15 cm de altura, como árboles o postes de teléfono, no necesitan estar protegidos por el cable perimetral. Al chocar con ellos, la cortadora de césped se aparta.

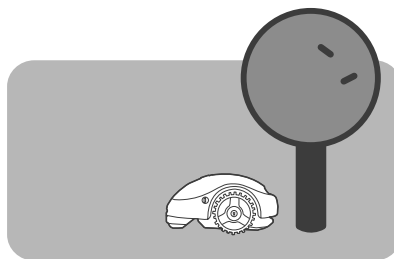

### Obstáculos blandos

Objetos como macizos de flores, estanques, o árboles pequeños se deben proteger mediante la definición de islas perimetrales.

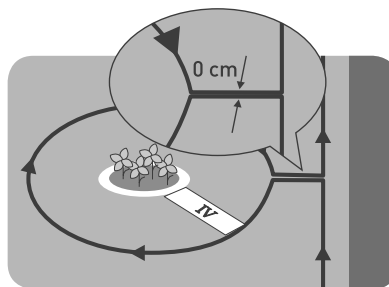

Tienda el cable perimetral alrededor del obstáculo en el SENTIDO HORARIO, ya que de lo contrario, la cortadora de césped podría entrar en la isla perimetral o no podría cortar correctamente el área alrededor de ella.



## E. ¿Y si tiene áreas secundarias?

Si en el césped hay otras áreas tal y como se muestra a continuación, consulte el Anexo B.

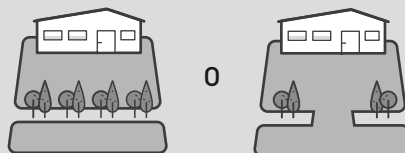



## ***F. Instalación del cable perimetral***

- Regrese al lugar de la base hasta que los dos extremos del cable se toquen

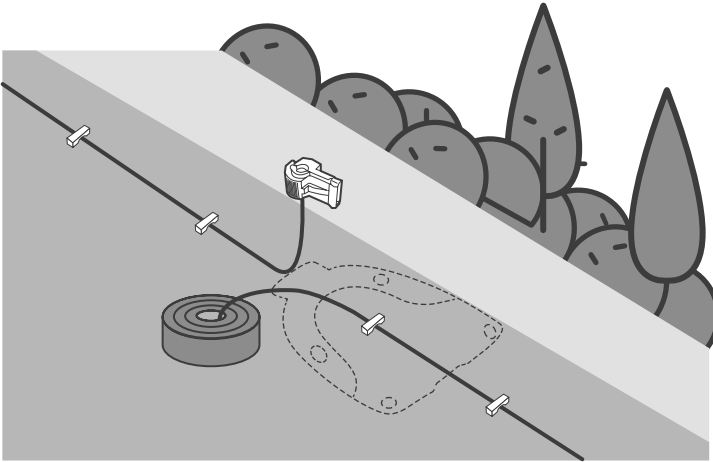

- Clave la última estaquilla muy cerca de la primera

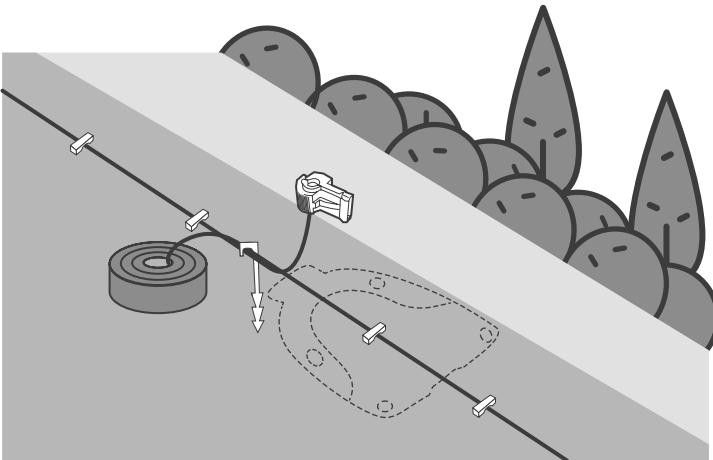

- En el segundo extremo del cable, coloque uno de los conectores de jardín suministrados
- Utilice alicates universales para presionar el conector y alicates de corte para cortar el cable restante
- Asegúrese de que ambos extremos del cable tengan la misma longitud

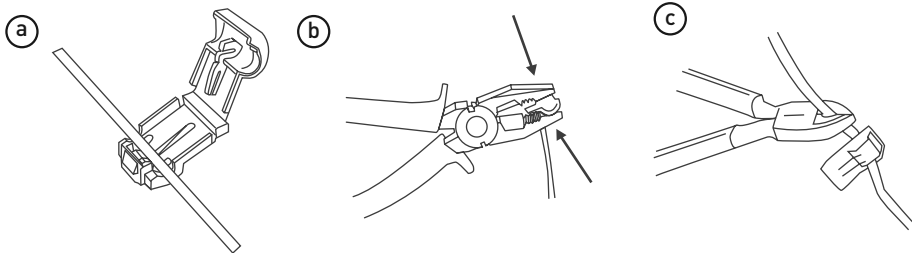

- No deje el cable enrollado sobre sí mismo

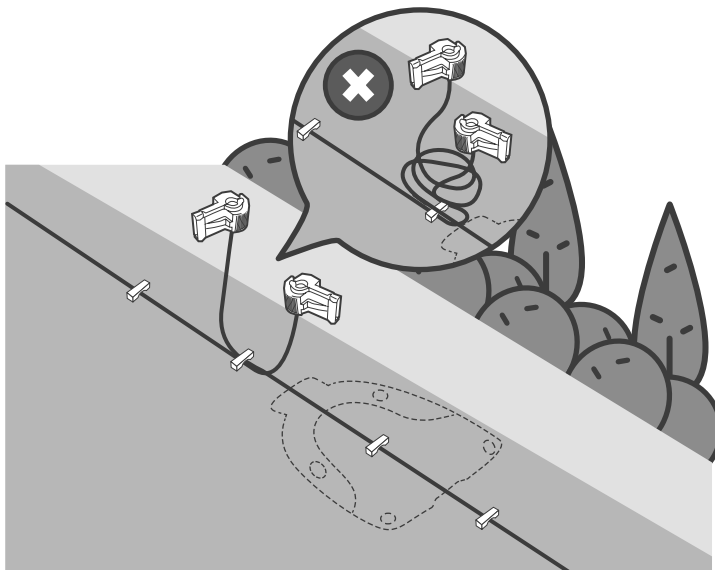

### 3 Fijar la base

- Coloque la estación base en su ubicación prevista
- Alinee correctamente el centro de la estación base con el cable perimetral

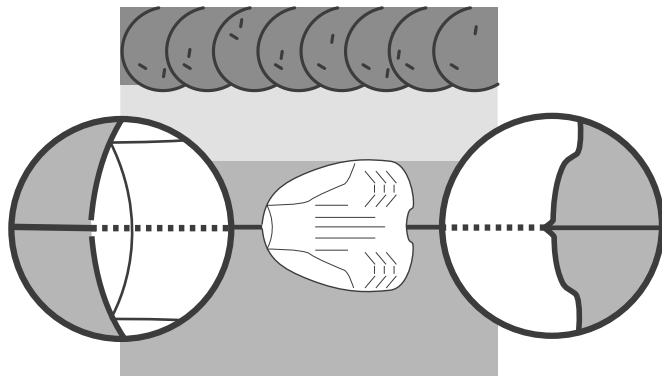

- Fije la base al suelo mediante las cuatro estacas de metal suministradas

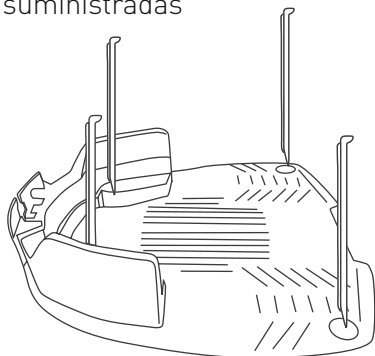

Al martillar las estacas, tenga cuidado de no dañar las tuberías de riego.

## 4 Puesta en marcha

1. Conecte el extremo del cable marcado A al terminal A y el otro extremo al terminal B del cabezal de estación base.
2. También conecte el conector de la fuente de alimentación al cabezal de estación base.

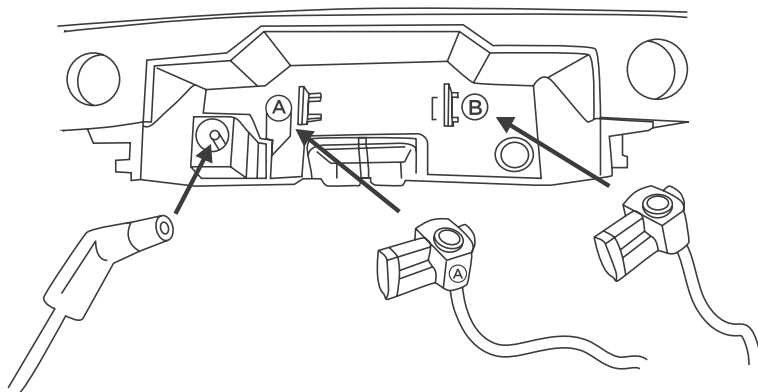

3. Para colocar el cabezal de estación base, tenga en cuenta las marcas correspondientes.

Marcas para colocar el cabezal de estación base

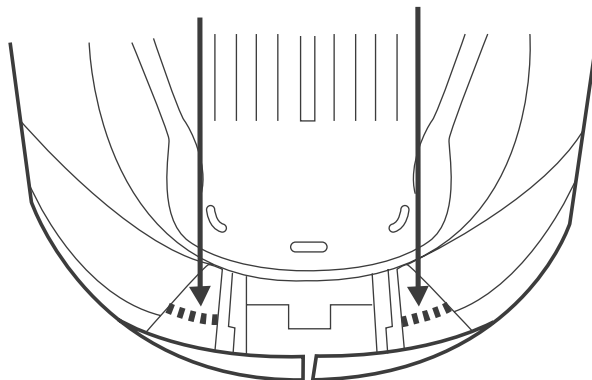

4. Coloque el cabezal sobre la estación base y alinéelo con las marcas, tal y como se muestra en la imagen siguiente.

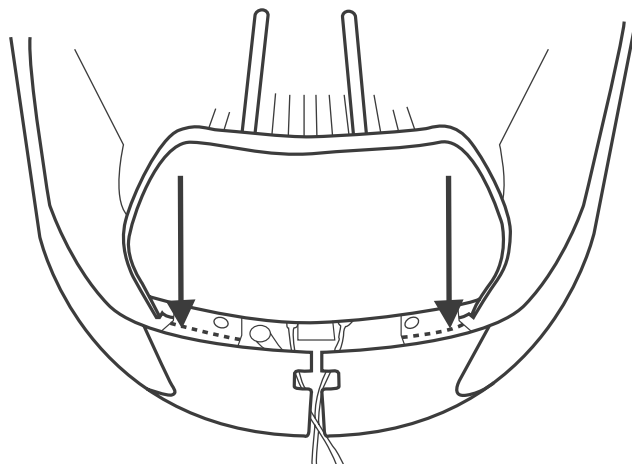

5. Deslice el cabezal hasta el final.  
Preste atención a los deslizadores y a una ranura especial para hacer pasar los cables.

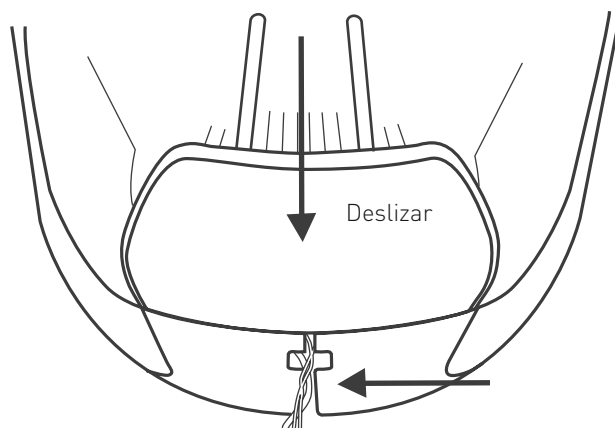



**CONSEJO**

Si por algún motivo debe retirar el cabezal de estación base, puede hacerlo levantando la palanca (A) y empujándola hacia el interior de la base.

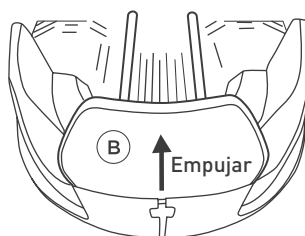
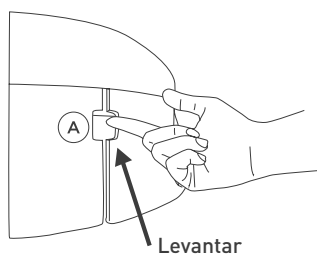

6. Enchufe la fuente de alimentación a una toma de corriente.

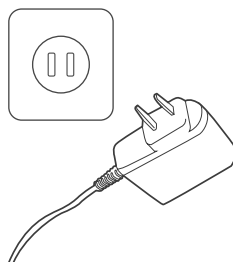

Retire el cable de alimentación del área de corte, para evitar que la cortadora de césped lo dañe y sujételo firmemente en el suelo, para impedir que alguien tropiece con él.

# 5 ¡ADELANTE!

- Coloque la cortadora de césped en el centro del césped
- Pulse GO durante 2 segundos para encenderlo
- Ahora pulse STOP/🏠 una vez para enviar la cortadora de césped a la estación base.

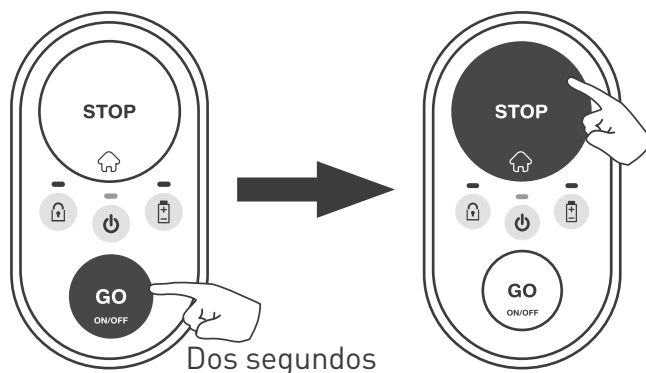

- La cortadora de césped comenzará a desplazarse hacia el borde del césped, para localizar el cable perimetral. Una vez en él, la cortadora de césped seguirá el cable para llegar a la estación base y estacionar allí, para fines de carga.

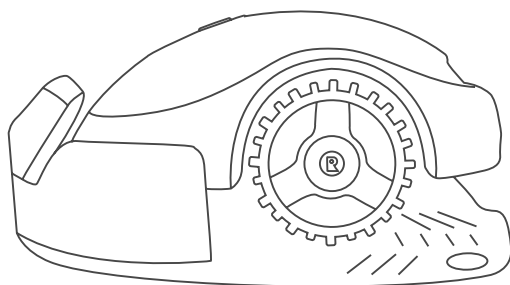

**¡Utilizar la cortadora de césped es facilísimo! Para información acerca de comandos básicos y de solución de problemas, consulte la sección de Referencia rápida.**

**¡La cortadora de césped está lista!**

***¡Bien hecho!***

***Ahora descanse y deje que la cortadora de césped haga el trabajo.***



# **Referencia rápida**

- ① **Conozca su cortadora de césped**
- ② **Funcionamiento con un solo botón**
- ③ **Otras opciones con la aplicación móvil**
- ④ **Cuidados de la cortadora de césped**
- ⑤ **Solución de problemas**
- ⑥ **Preguntas frecuentes**

# 1 Conozca su cortadora de césped de césped

Para disfrutar plenamente de su cortadora de césped, familiarícese con las distintas piezas y los diversos mensajes. Comprender cómo funciona e interactúa contribuye a un uso más sencillo y sin complicaciones.

## Parte delantera

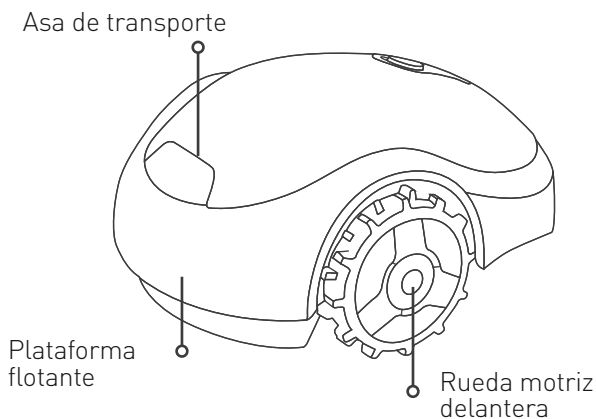

## Parte posterior

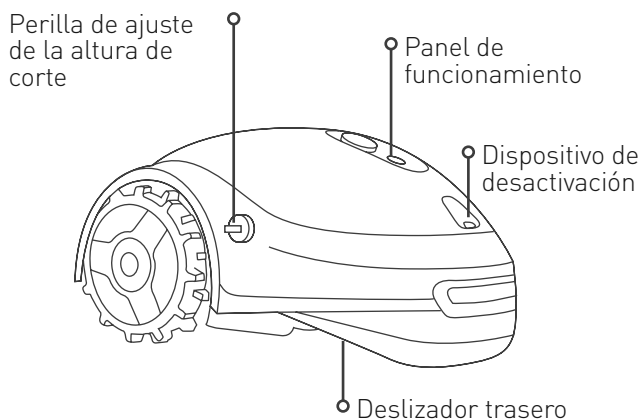

## Vista inferior

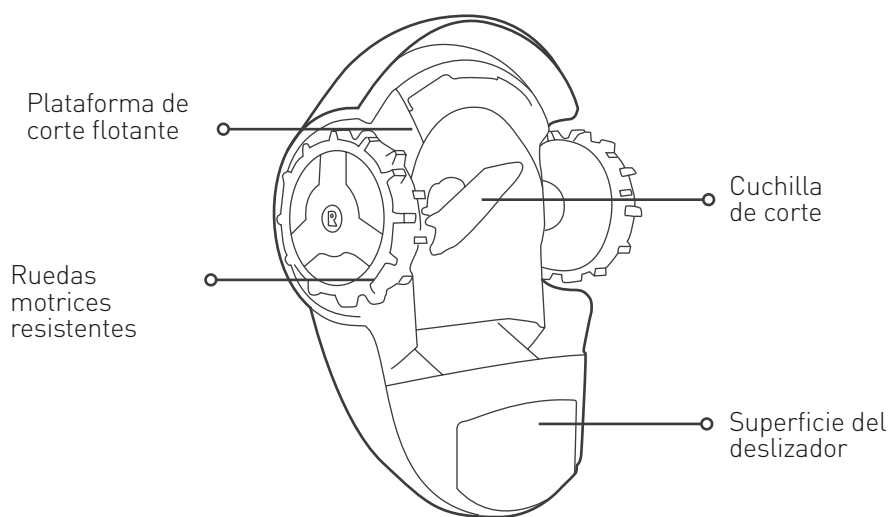

## Panel de funcionamiento

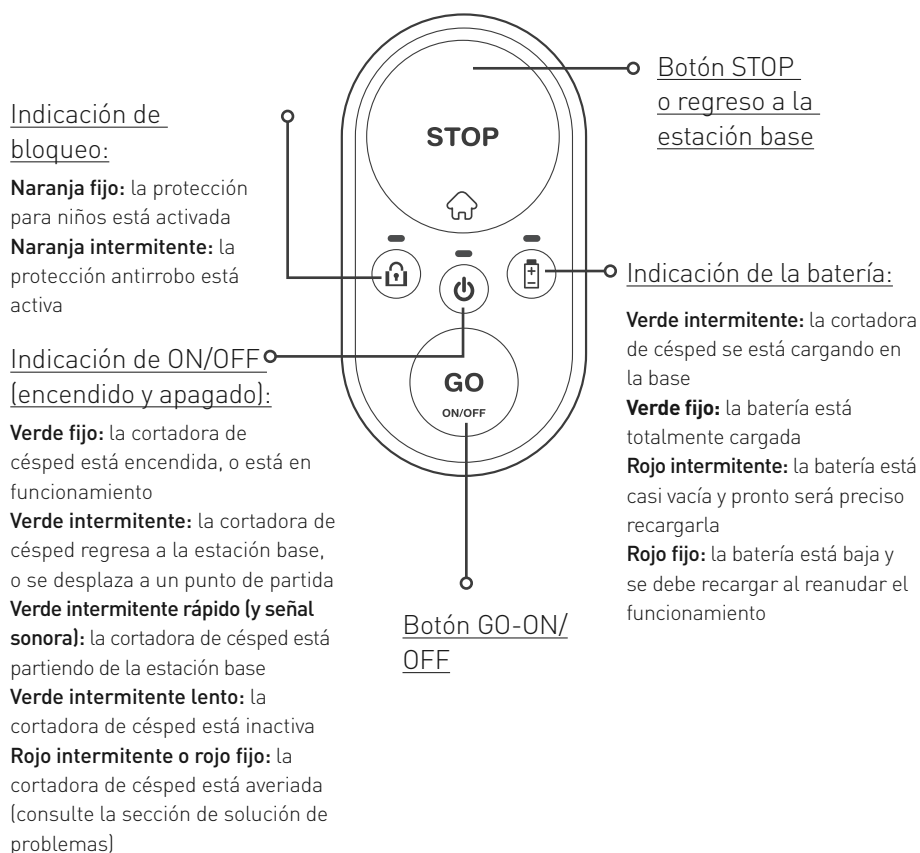

## Estación base

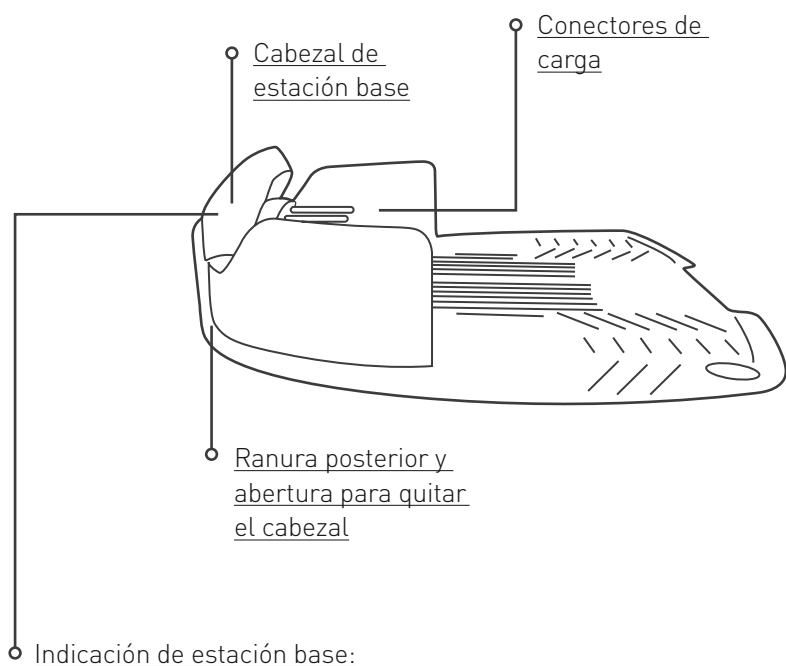

**Verde fijo:** la señal del cable perimetral es correcta, la cortadora de césped está dentro de la base

**Verde intermitente:** la señal del cable perimetral es correcta y la cortadora de césped está fuera de la base

**Rojo intermitente rápido:** el cable perimetral está dañado o desconectado

**Rojo intermitente lento:** mala conexión del cable perimetral, o el cable es demasiado largo

**Rojo fijo:** fuente de alimentación deficiente

## 2 **Funcionamiento con un solo botón**

### Antes que nada



#### **ADVERTENCIA DE SEGURIDAD IMPORTANTE**

No deje desatendida la cortadora de césped en funcionamiento si sabe que hay mascotas, niños o personas en las proximidades.

**Nunca corte el césped cuando haya personas, sobre todo niños, o animales cerca.**

- Antes de usar la cortadora de césped, limpie el césped de piedras, ramas caídas u otros objetos extraños.
- Fije la altura de corte al nivel deseado. Se recomienda ajustar la altura de corte al máximo durante la primera operación de corte o al comienzo de temporada y entonces reducirla gradualmente al nivel deseado.

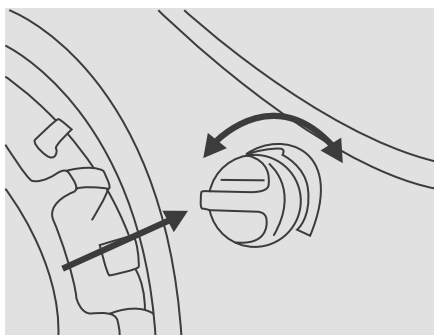

Para regular la altura de corte, empuje y gire la perilla de ajuste de altura de corte en la dirección deseada:

- I indica la altura de corte más baja (15 mm)
- IIII indica la mayor altura de corte (45 mm)



#### **CONSEJO**

- Su cortadora de césped está diseñada para corte frecuente a una altura deseada
- Antes del primer uso, asegúrese de que el césped esté cortado a una altura máxima de 60 mm

## Puesta en marcha

Para encender la cortadora de césped, mantenga presionado el botón GO durante 2 segundos, hasta que la indicación de encendido y apagado se encienda.

Cuando necesite apagarla, basta con mantener presionado el botón GO durante 2 segundos, hasta que la indicación de encendido y apagado se apague.

**Nota:** Si se activa la protección antirrobo (no aplicable a modelos para céspedes con una superficie inferior a 200 m<sup>2</sup>), debe desbloquear la cortadora de césped a través de la aplicación móvil para poder apagarla.



## Activación de la protección para niños

La protección para niños evita el uso accidental de la cortadora de césped por niños pequeños. Al habilitarse la protección para niños, la cortadora de césped requerirá una combinación especial para iniciar un corte o volver a su base.

Para activar la protección para niños, pulse y mantenga apretados juntos los botones GO y STOP durante 6 segundos.

Si desea desactivar la protección para niños, mantenga presionados juntos los botones GO y STOP juntos 6 segundos de nuevo.

Como opción alternativa, se puede activar o desactivar la protección para niños cómodamente por medio de la aplicación móvil (no aplicable a modelos para céspedes con una superficie inferior a 200 m<sup>2</sup>).



## Comenzar una operación de corte

¡Comenzar una operación de corte es de lo más sencillo!

Si desea comenzar **un corte normal** (hasta 2 horas de corte continuo), basta con pulsar una vez el botón GO.

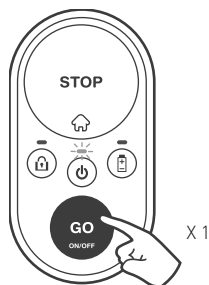

Si la duración normal de corte es excesiva para su césped, comience una operación de corte breve —de hasta 60 minutos— pulsando dos veces el botón GO.

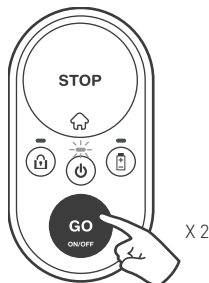

Si la protección para niños está activada, se requerirá una combinación de teclas para iniciar un corte. Mantenga presionado el botón STOP y presione el botón GO para desactivar temporalmente la protección para niños durante los próximos 30 segundos. La indicación de bloqueo se apagará temporalmente. Ahora puede comenzar un corte, tal y como se explica anteriormente. En cuanto comienza la operación de corte, la protección para niños se vuelve a bloquear automáticamente.

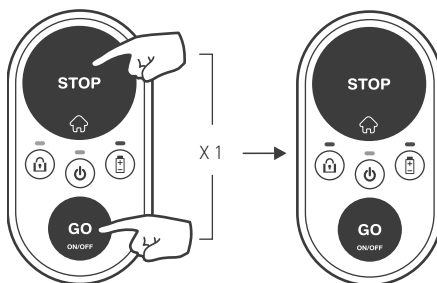



## Interrumpir una operación

Para interrumpir cualquier operación en curso, pulse el botón STOP/☞.

## Envío de la cortadora de césped a su base

Para enviar la cortadora de césped a su base, basta con pulsar el botón STOP/☞ cuando la cortadora de césped está dentro del césped. Si la protección para niños está activada, consulte la sección anterior «Comenzar una operación de corte», para desbloquearla temporalmente. Pulse luego el botón STOP/☞ para enviar la cortadora de césped a su base. La protección para niños se volverá a bloquear automáticamente.

## Carga automática

Una vez completada una operación de corte, la cortadora de césped vuelve automáticamente a la estación base, para cargar las baterías y estar lista para la siguiente operación.

## ¿Cuántos cortes necesita su césped?

El volumen de corte es función de la temporada y del tamaño del césped. Recomendamos las siguientes cantidades de corte semanales en la temporada alta según el tamaño del césped.

<b>Tamaño del césped</b>	<b>Tiempos de corte semanal recomendados</b>
Hasta 50 m <sup>2</sup>	2 horas
50 a 100 m <sup>2</sup>	4 horas
100 a 150 m <sup>2</sup>	6 horas
150 a 200 m <sup>2</sup>	9 horas (no aplicable a modelos para céspedes con una superficie inferior a 200 m <sup>2</sup> )



### CONSEJOS

Para que el césped tenga un aspecto óptimo, se recomienda distribuir los tiempos de corte de manera uniforme, entre la mayor cantidad de días posible en una semana.

## **3** Otras opciones con la aplicación móvil

**(no aplicable a modelos para céspedes con una superficie inferior a 200 m<sup>2</sup>)**

---

Su cortadora de césped es un producto conectado inteligente. Viene con un dispositivo Bluetooth LE (de bajo consumo) incorporado, con el que puede controlar el cortacésped desde su smartphone.

¡Una aplicación móvil gratuita le brindará una vivencia de la cortadora de césped de una manera totalmente diferente!

Puede descargar la aplicación de Google Play Store (Android) o de Apple AppStore (iOS).

Junto con una experiencia muy apasionante, brinda otras opciones y capacidades su pequeño cortacésped inteligente:

- **Establecimiento del calendario de corte automático**
- Activación de la protección antirrobo
- Definición de puntos de partida adicionales
- Control a distancia con corte manual
- Diagnóstico a distancia por una estación de servicio

# 4

## Cuidados de la cortadora de césped

### Mantenimiento periódico



#### ADVERTENCIA

¡Peligro de lesiones y daños graves!

Siempre apague la cortadora de césped antes de levantarla. La cuchilla está muy afilada y puede causar cortes o heridas graves. Al trabajar con la cuchilla o cerca de ella, utilice siempre guantes de trabajo resistentes. NUNCA utilice una cuchilla dañada o rota. NUNCA afile la cuchilla a mano.

#### Una vez al mes:

- Inspeccione la parte inferior de la cortadora de césped y límpiela si es necesario. Raspe cuidadosamente los restos de hierba recogida debajo de la plataforma de corte, mediante un palito o un objeto similar.
- Revise el cable perimetral y añada estacas donde estén flojas y no sujetas al suelo. En caso de cambios estacionales en el césped, asegúrese de ajustar el cable según corresponda.
- Inspeccione la estación base y limpie el todo y los escombros, para facilitar el atraque.

#### ¡IMPORTANTE!

NUNCA use agua a alta presión para limpiar la cortadora de césped, ya que los líquidos pueden dañar los componentes. Para limpiar la superficie, utilice únicamente un paño húmedo o mojado.



Para posibilitar un mejor mantenimiento y conservar la cortadora de césped en buen estado, se recomienda llevarlo a un distribuidor autorizado para el servicio antes del almacenamiento de invierno.

## Utilización del dispositivo de desactivación

- El dispositivo de desactivación evita que alguien utilice la cortadora de césped al quitarla.
- Si se extrae el dispositivo de desactivación, la máquina se detiene inmediatamente, la indicación de bloqueo parpadea tres veces y el indicador LED de encendido y apagado se apaga.
- Al presionar cualquier botón en el panel de funcionamiento de la cortadora de césped, la indicación de bloqueo parpadea tres veces para señalar la ausencia del dispositivo de desactivación.
- Si se habilita la protección antirrobo, se mantendrá activa aunque se quite el dispositivo de desactivación.

## Cambio de la cuchilla

1. Para apagar la cortadora de césped, pulse el botón GO durante 2 segundos.

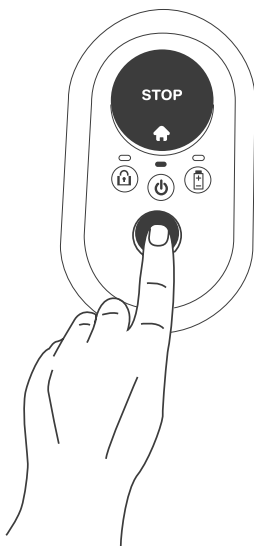

2. Quite el dispositivo de desactivación.

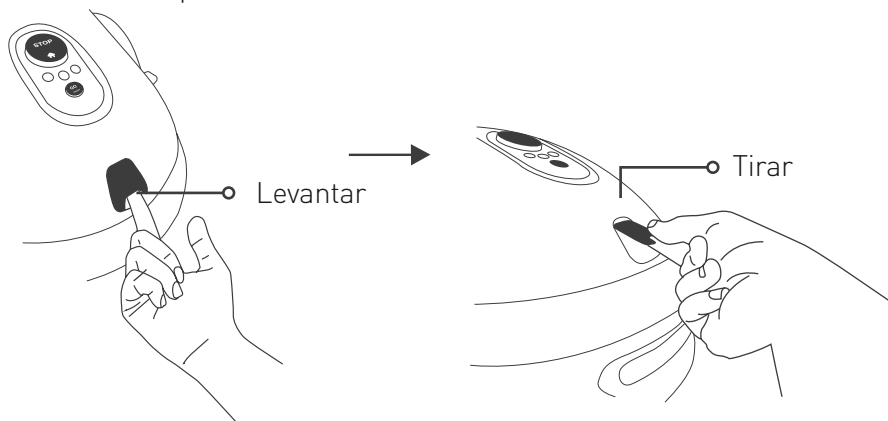

3. Utilizando guantes resistentes, coloque el RoboTool sobre la cuchilla, de modo que ésta quede cubierta por completo.

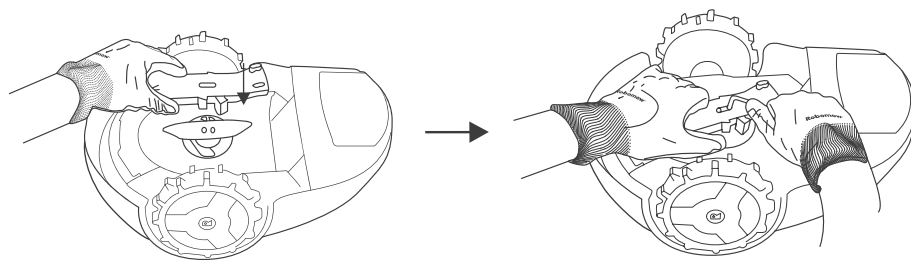

4. Para aflojar los tornillos, sujete la cuchilla con RoboTool y utilice la herramienta Allen que se suministra —que viene con una cuchilla de recambio.

5. Sustituya la cuchilla por una nueva (pieza núm. MRK9100A/ MRK9100W).

6. Asegúrese de apretar bien los dos tornillos.

## **Almacenamiento de invierno**

### **La cortadora de césped**

- Cargue la cortadora de césped completamente en su base
- Apáguelo pulsando el botón GO durante 2 segundos
- Almacenar en un ambiente interior seco a temperaturas ambientes por encima de 0°C.

### **Estación base**

- Una estación base no requiere almacenamiento de invierno. Se la puede dejar en el césped durante el invierno.
- Durante el periodo de almacenamiento de invierno, se recomienda desconectar la fuente de alimentación de la red eléctrica.

### **Servicio de invierno**

- Para posibilitar un mejor mantenimiento y conservar la cortadora de césped en buen estado, se recomienda llevarla a un distribuidor autorizado para el servicio antes del almacenamiento de invierno.
- El mantenimiento de invierno incluye operaciones como la limpieza de las piezas y de la plataforma de corte de la cortadora de césped, revisión de piezas desgastadas y su reemplazo si fuera necesario — por ejemplo, la cuchilla, las ruedas motrices y otras piezas móviles— comprobación de las funciones y de componentes de seguridad, revisión de la batería y carga de la versión más reciente del software, quizá con la inclusión de nuevas características añadidas.

## Reemplazo de batería

1. Asegúrese de que la cortadora de césped no esté en la estación base.
2. Para apagar la cortadora de césped, pulse el botón GO durante 2 segundos.
3. Quite el dispositivo de desactivación.
4. Asegúrese de utilizar únicamente una batería de recambio del tipo adecuado (N.º de pieza MRK9101A).
5. ¡Atención! No utilice una batería no recargable.
6. Para saber cómo orientar la batería con respecto a la polaridad y el método de reemplazo, consulte las instrucciones que se suministran con la batería de reemplazo, o vea nuestro Centro de ayuda en línea.
7. Para saber qué hacer en caso de una batería con fugas, consulte la sección «Baterías» de las instrucciones de seguridad.
8. Protección del medio ambiente:
  - a. Retire la batería del aparato antes de desecharla.
  - b. La batería se debe desechar de manera segura.
  - c. Para más información acerca de instrucciones de desecho, consulte la sección Fin de la vida útil del producto, en las instrucciones de seguridad provistas.

# 5 Solución de problemas

## Pasos sencillos para la solución de problemas

En caso de una avería, la indicación ON-OFF de la cortadora de césped se ilumina en rojo. Presione cualquier botón para comprobar si hay una indicación sonora opcional del fallo. En la tabla siguiente se le indicará la medida correspondiente que debe adoptar.

<b>Ctd. de señales sonoras</b>	<b>Indicación ON-OFF</b>	<b>Significado</b>	<b>Acción correctiva</b>
•	Rojo intermitente	La cortadora de césped cruzó afuera, o ha quedado atascada en su lugar o se ha detectado un evento de elevación o conexión de cable incorrecta	<ul style="list-style-type: none"> <li>• Compruebe que el cable perimetral no esté demasiado cerca del borde del césped o en un área inclinada.</li> <li>• Aleje la cortadora de césped en el interior del césped de ese lugar en particular y reanude la operación.</li> <li>• Revise las zanjas en el suelo. Rellene con tierra y nivele.</li> <li>• Intercambie conexiones de cable en el cabezal de estación base</li> </ul>
••	Rojo intermitente	Compruebe si la cuchilla o el motor de corte están recalentados	<ul style="list-style-type: none"> <li>• Quite el dispositivo de desactivación e inspeccione la cuchilla para detectar materiales o desechos extraños que le impidan girar.</li> <li>• Aumente la altura de corte.</li> </ul>
•••	Rojo intermitente	No hay señal de cable, o en espera de una señal, o el cable está cortado	<ul style="list-style-type: none"> <li>• Compruebe si la fuente de alimentación está enchufada a la toma de corriente.</li> <li>• Compruebe la conexión de la fuente de alimentación y del cable perimetral con la estación base.</li> <li>• Revise la indicación en la estación base. Si el cable se corta, se puede reparar con los conectores de cable provistos.</li> </ul>
••••	Rojo intermitente	Compruebe si las ruedas motrices o el motor de impulsión están recalentados	<ul style="list-style-type: none"> <li>• Revise las ruedas motrices y quite el césped u otros objetos.</li> </ul>



<b>Ctd. de señales sonoras</b>	<b>Indicación ON-OFF</b>	<b>Significado</b>	<b>Acción correctiva</b>
Ninguno	Rojo intermitente (dos indicadores LED)	No hay corriente, problema de carga	<ul style="list-style-type: none"> <li>• Compruebe si la fuente de alimentación está enchufada a la toma de corriente.</li> <li>• Compruebe si hay una buena conexión de la fuente de alimentación con la estación base.</li> <li>• Limpiar los conectores de carga.</li> </ul>
Ninguno	Rojo fijo	Otros fallos	<ul style="list-style-type: none"> <li>• Compruebe en la aplicación móvil* o llame al servicio.</li> </ul>

(\*) Todas las averías y acciones correctivas también se comunican y describen en la aplicación. Esta característica no está disponible en modelos vendidos en Estados Unidos.

## Indicaciones especiales

<b>Indicación</b>	<b>Significado</b>
Señales sonoras periódicas y el indicador LED de ON/OFF está rojo	La cortadora de césped ha sido levantada o inclinada.
Señal sonora de error e indicador LED de la batería que parpadea dos veces en rojo	Intento de siega con la batería baja. Es necesario recargar primero la batería.
Señal sonora de error e indicador LED de bloqueo que parpadea dos veces	Intento de siega con la protección para niños activada. Pulse juntos los botones GO y STOP para desactivar temporalmente la protección para niños. Ahora pulse GO una vez, o dos veces para comenzar a segar.
Señal sonora de error e indicador LED de bloqueo que parpadea tres veces	Intento de siega con la protección antirrobo activada. Desbloquee primero la cortadora de césped con un dispositivo móvil registrado.
El indicador LED de encendido y apagado y el indicador LED de la batería parpadean juntos en rojo, al oprimir el botón GO	El voltaje de la batería es demasiado bajo para encender la cortadora de césped. Debe seguir cargándose.
El indicador LED de bloqueo parpadea tres veces mientras el indicador LED de encendido y apagado está apagado	Se extrae el dispositivo de desactivación. Inserte el dispositivo de desactivación para utilizar la cortadora de césped.

## Reinicio de la cortadora de césped

Si por algún motivo es preciso reiniciar la cortadora de césped, basta con apagarla y encenderla.

## Restablecer los ajustes originales de fábrica de la cortadora de césped

Cuando es preciso restablecer los ajustes originales de fábrica de la cortadora de césped, puede hacerlo pulsando el botón GO durante más de 10 segundos —hasta oír una señal sonora prolongada y que todos los indicadores LED comiencen a parpadear— mientras la cortadora de césped se apaga.

## **6 Preguntas frecuentes**

### **? La cortadora de césped no atraca correctamente y a veces no detecta los contactos de la estación base**

La entrada a la estación base no es plana. Rellene un poco con tierra para aplanar el césped alrededor de la estación base, para una entrada sin problemas. Asegúrese de tender el cable perimetral conforme a las instrucciones de instalación en la plantilla de instalación que se suministra. Asegúrese de colocar la estación base sobre un terreno relativamente nivelado.

### **? Baja calidad de corte**

Quizá la cuchilla esté desafilada. Quite el dispositivo de desactivación. Póngase guantes resistentes e inspeccione la cuchilla. Sustituir si es necesario. Evite cortar hierba mojada. Para obtener un corte óptimo, utilice la cortadora de césped cuando la hierba esté seca. Se recomienda no cortar el césped en las primeras horas de la mañana.

### **? Corte desigual y desperejo**

Los tiempos de corte actuales no son suficientes. Aumente el tiempo de trabajo de la cortadora de césped en el césped. Definir puntos de partida adicionales (no aplicable a modelos para céspedes con una superficie inferior a 200 m<sup>2</sup>), para una cobertura más uniforme.

### **? La cortadora de césped tarda mucho en partir de la base (no aplicable a modelos para céspedes con una superficie inferior a 200 m<sup>2</sup>)**

Pulse y mantenga oprimido el botón gris de Inicio de la aplicación durante tres segundos mientras la cortadora de césped está en la estación base. Se mostrará el motivo de no haber iniciado.



**La cortadora de césped funciona en horas incorrectas (no aplicable a modelos para céspedes con una superficie inferior a 200 m<sup>2</sup>)**

Compruebe que la hora en la cortadora de césped esté ajustada correctamente. El tiempo de la cortadora de césped se sincroniza automáticamente al conectarse con un dispositivo móvil.



**La cortadora de césped choca con un borde rígido del césped con demasiada frecuencia**

Mueva el cable perimetral a una distancia de 45 cm de cualquier borde rígido (como una valla) en el borde del césped.



**La cortadora de césped hace mucho ruido**

Puede que la cuchilla esté dañada o desequilibrada. Asegúrese de que el césped está libre de ramas, piedras u otros objetos que puedan dañar la cuchilla. Sustituya la cuchilla de ser necesario.

## **Anexo A**

### **Otras opciones de instalación**

1. Instalación en una esquina **interna**.

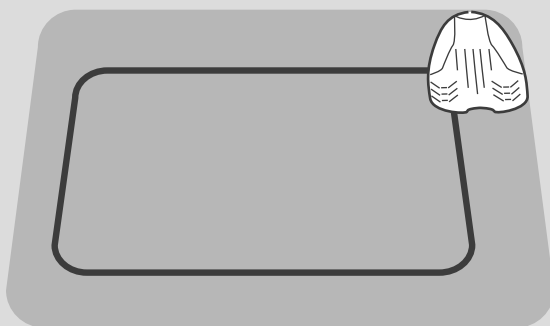

Para más información, consulte a nuestro Centro de ayuda en línea.

2. Instalación en una esquina **externa**.

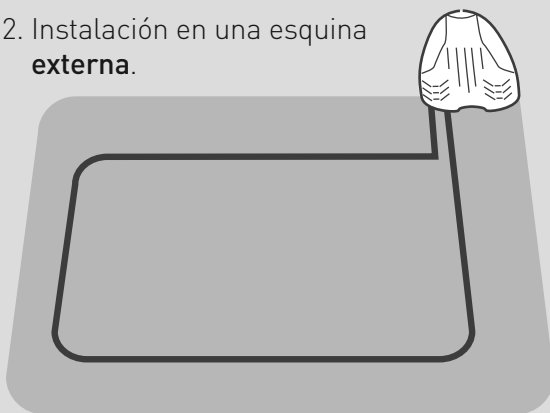

Para más información, consulte a nuestro Centro de ayuda en línea.

Requiere la configuración de puntos de partida a través de la aplicación (no aplicable a modelos para céspedes con una superficie inferior a 200 m<sup>2</sup>)

## Anexo B

### Áreas secundarias

#### Áreas secundarias conectadas

Si en el césped hay más áreas conectadas por un pasadizo y la cortadora de césped puede desplazarse por él, debe tener en cuenta las siguientes reglas:

- La distancia mínima entre los cables en dicho paso debe ser de 15 cm
- La anchura mínima de dicho paso debe ser de 57 cm

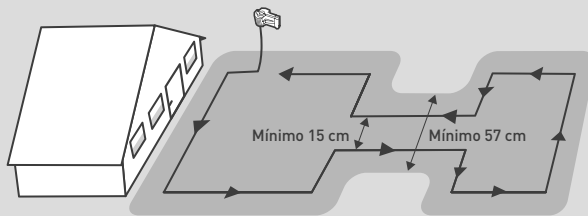



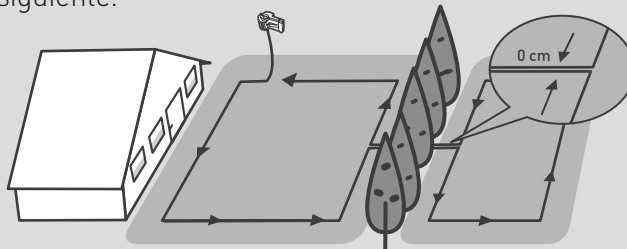

#### Áreas secundarias separadas

Si en su césped hay áreas totalmente separadas — por una valla, una acera, un camino, etc. — se puede extender el cable perimetral de modo que cubra dichas áreas secundarias, tal y como se muestra en la imagen siguiente.



## Anexo C

### Fundamentos de funcionamiento

Qué hacer	Cómo hacerlo
Encender o apagar	Esperar  durante 2 segundos
Comenzar una operación de corte común (hasta dos horas)	Pulse  una vez
Comenzar una operación de corte <b>breve</b> (60 minutos)	Pulse  dos veces
Enviar la cortadora de césped a la estación base	Pulse  al estar inactiva

### Indicaciones comunes:

**Verde intermitente:** la cortadora de césped se está cargando en la estación base.

**Rojo intermitente:** Hay un problema: vaya a la sección Solución de problemas, de esta guía o conéctese a la aplicación móvil para ver más información.

**Rojo intermitente rápido:** el cable perimetral está cortado. Compruebe la conexión del cable perimetral a la estación base. Para obtener ayuda acerca de la detección de roturas de cables, consulte a nuestro Centro de ayuda en línea.

