

1 Kom igang

Valg af placering af ladestationen

Ladestationen er der hvor din plæneklipper genoplader, og hvor perimeterwiren begynder og slutter.

Følg disse enkle retningslinjer til at finde en korrekt placering af din ladestation

Regel #1:

Maks. 10 meter væk fra strømudtaget

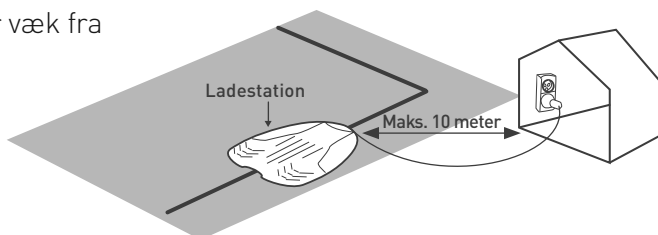

Regel #2:

Min. 1 meter lige wire inden ladestationen for at opnå en glidende docking lige wire inden og efter ladestationen for at opnå en glidende docking

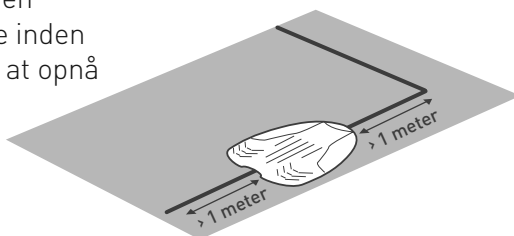

Regel #3:

Lige og fladt (op til +/- 5 % skråning)

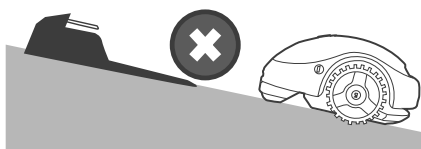

Regel #4:

Min. 1 meter
fra et sprinklerhoved for at undgå
skader på plæneklipperens
indvendige dele

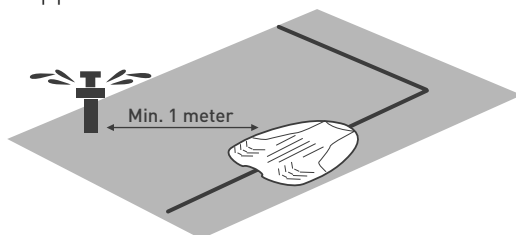

Vær opmærksom på, at
vende ladestationen den
rigtige vej i forhold til
plænekanten

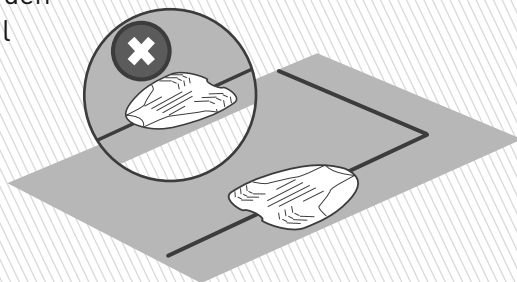

TIP

Ladestationen installeres i et senere trin, efter at
perimeterwiren er på plads.

**** Se yderligere installationsmuligheder i Appendiks A ****

2 Udlæg wiren

Udlæg perimeterwiren (virtuel grænse), som markerer arbejdsområdet for plæneklipperen.



TIPS

- Hold plæneklipperens kasse i nærheden.
- Klip græsset en sidste gang med den gamle plæneklipper, til en højde på maks. 6 cm, inden du starter med at udlægge wiren. Dette gør isætningen af pløkker lettere og sikrer, at plæneklipperen ikke klipper wiren over.



DETTE SKAL DU ANVENDE



Hammer



Kombinationstang



Skævbider

A. Lær wireafstanden at kende

Anvend RoboRuler til at bestemme den afstand, der skal holdes mellem perimeterwiren og plænekanten.

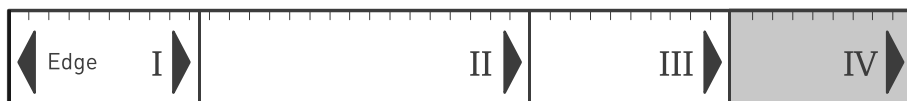

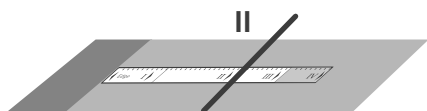

Hvis kanten er relativ flad, udlæg wiren i RoboLinealens afstand **II** fra kanten.

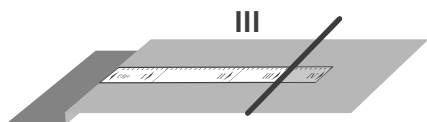

Når kanten er et skarpt fald, skal der anvendes afstand **III** på RoboLineal.

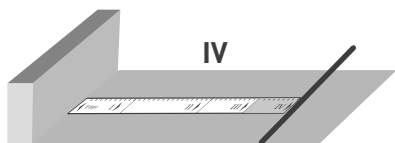

Når kanten er en væg, skal der anvendes afstand **IV** på RoboLineal.



Afstanden skal være minimum 1,2 m, hvis plænsens kant grænser til vand.

B. Få en god start

- Træk ledningen mærket A ud fra perimeterwirespølen
- Lav en hale på ca. 20 cm

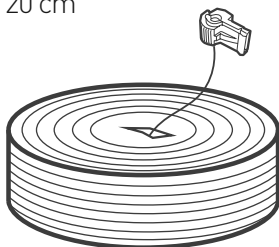

- Når denne hale er lavet, fastgøres den til jorden der hvor du har planlagt at installere ladestationen

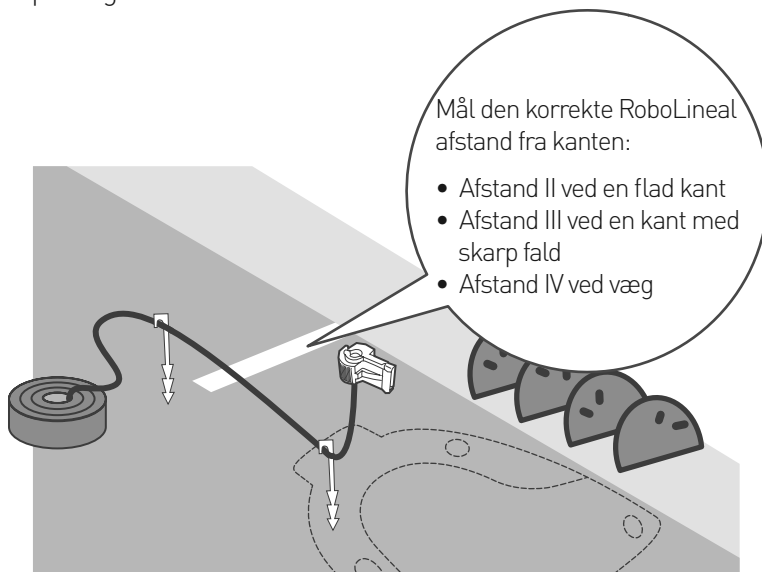



TIP

SKRÅNINGER

Skråninger langs kanten

For at sikre, at din plæneklipper ikke glider af plænen, specielt når græsset er vådt, skal perimeterwiren udelukke skråninger langs kanten af din plæne med en hældning på over 10 % - hvilket er 10 cm stigning pr. 1 m.

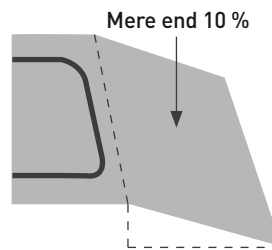
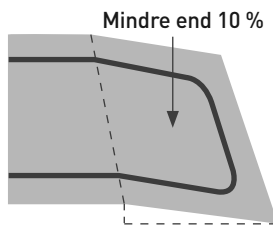

Skråninger inde på plænen

Din plæneklipper kan klippe områder inde på plænen med en hældning på op til 15 % (15 cm stigning pr. 1 m).

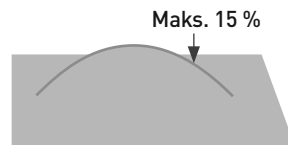

Godt gjort! Dette var det mest komplekse trin af wireinstallationen. Lad os fortsætte...

C. Fortsæt med at udlægge wiren



Start med at vikle wiren ud rundt om plænen med uret, startende ved ladestationens placering.

Udlæg perimeterwiren løst langs med omkredsen, mens du går langs plænenes kant.

- Perimeterwiren fastgøres til jorden med de pløkker der leveres med produktet.
 - Stram wiren mens pløkkerne bankes ned til deres endelige dybde i jorden.
 - Pas på ikke at beskadige kunstvandringsrør.
-
- Placér pløkker med en afstand på 50 – 75 cm.
 - Sæt ekstra pløkker på steder, hvor det er nødvendigt at holde wiren tæt til jorden for at undgå at beskadige den med plæneklipperen.

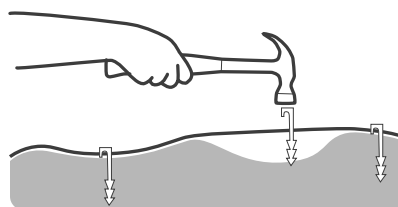
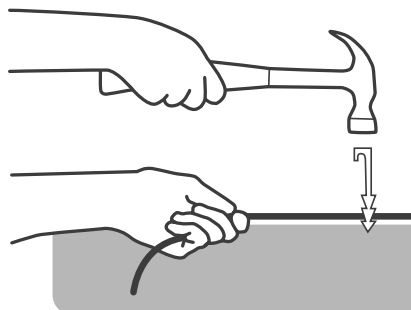

D. Beskyt genstande

Hårde genstande

Forhindringer, der er lodrette, relativt stive og mere end 15 cm høje såsom træer eller telefonpæle, behøver ikke afgrænsning med perimeterwire. Plæneklipperen vil ramme dem og dreje væk.

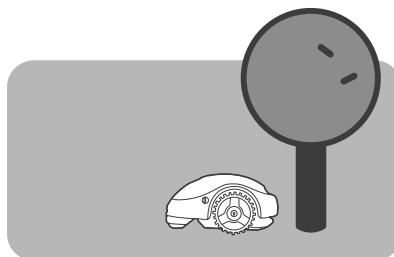

Bløde genstande

Genstande, såsom blomsterbede, damme eller små træer, skal beskyttes ved oprettelse af perimeter-ør.

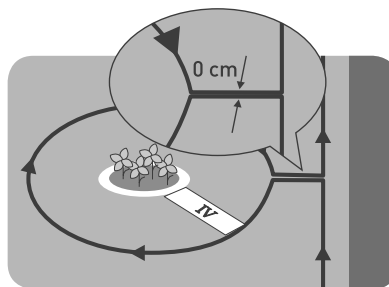

Udlæg perimeterwiren rundt om forhindringen i urets retning, ellers vil plæneklipperen køre ind i perimeter-øen eller slet ikke være i stand til at klippe området omkring det ordentligt.



E. Hvad hvis du har sekundære områder?

Hvis din græsplæne har yderligere områder som vist nedenfor, se Appendiks B.



F. Afslut opsætningen af wire

- Før wiren tilbage til ladestationens placering, indtil de to ender på wiren møder hinanden.

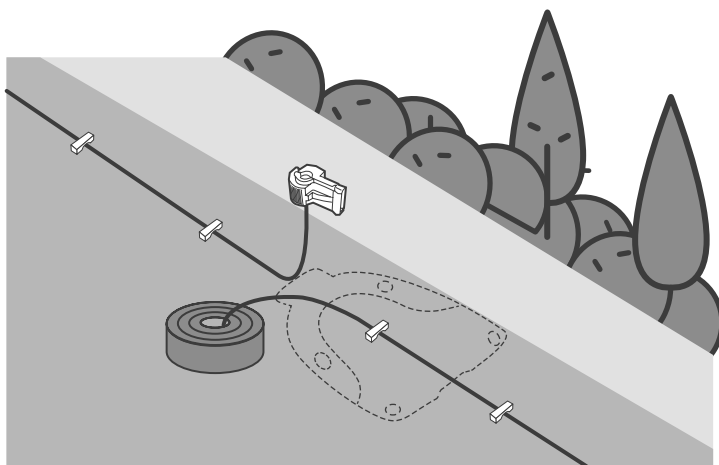

- Sæt den sidste pløk helt tæt ved den første

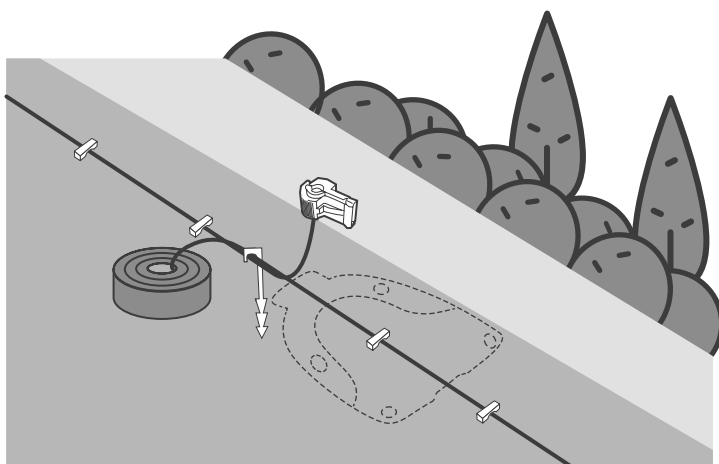

- Sæt en af de medleverede wirestik på den anden ende af wiren
- Anvend en tang til at klemme stikket og en skævbider til at klippe resten af wiren af
- Lav begge ender på wiren lige lange

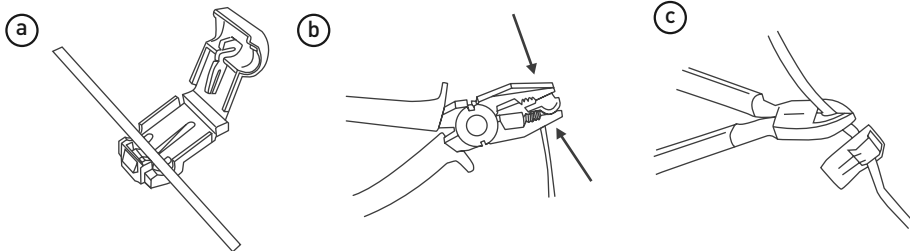

- Lad ikke wiren ligge i en bunke

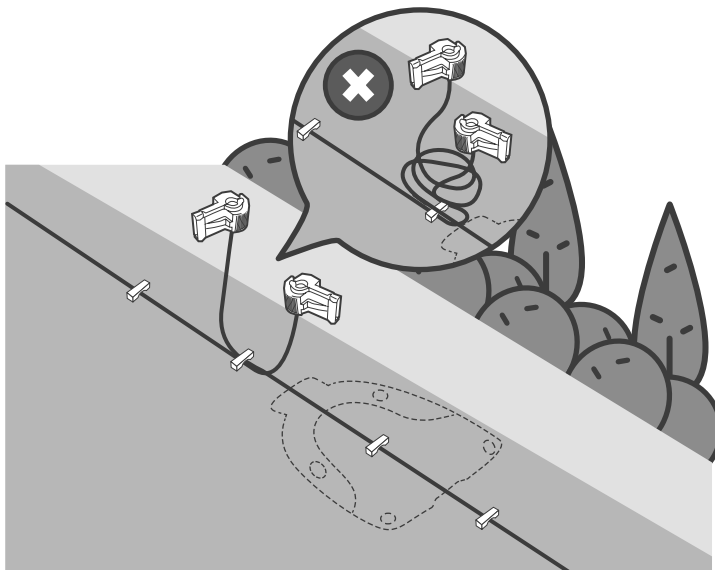

3 Indstil ladestationen

- Placér ladestationen på den planlagte placering
- Juster midten af ladestationen på perimeterwiren

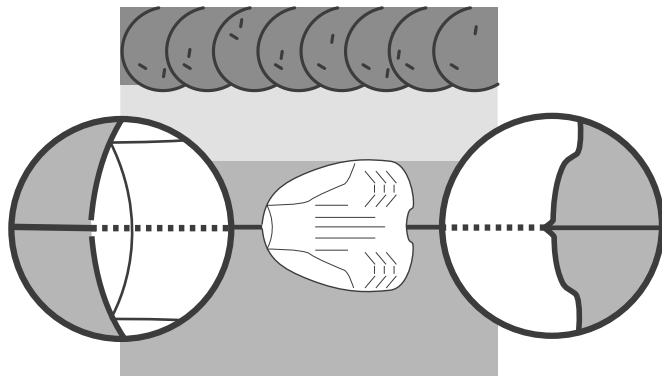

- Fastgør ladestationen til jorden med de 4 medfølgende metalspyd

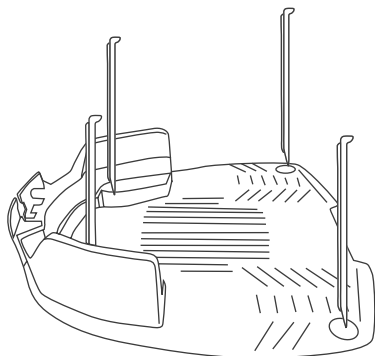

Pas på ikke at beskadige kunstvandingsrør, når spydene bankes ned.

4 Start systemet

1. Tilslut wirehalen mærket A til terminal A og den anden hale til terminal B på ladestationshovedet.
2. Tilslut også stikket fra strømforsyningen til ladestationshovedet.

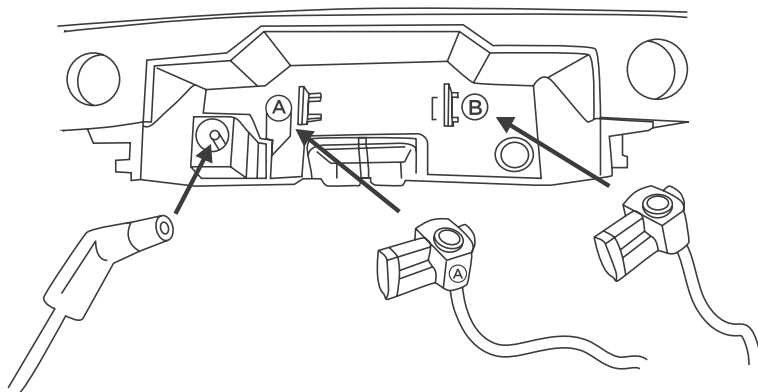

3. Bemærk markeringerne til placering af ladestationshovedet

Markeringer for placering af ladestationshovedet

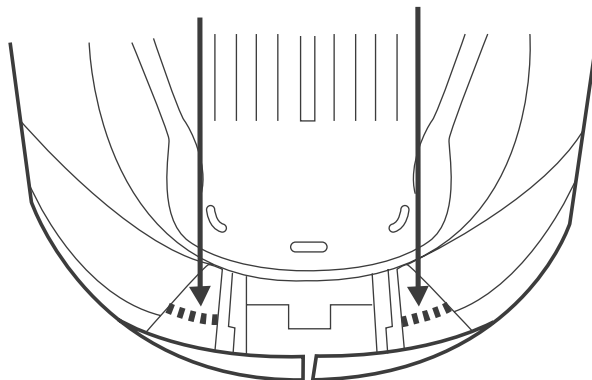

4. Placér hovedet på ladestationen og ret den ind efter markeringerne, som vist på billedet nedenfor.

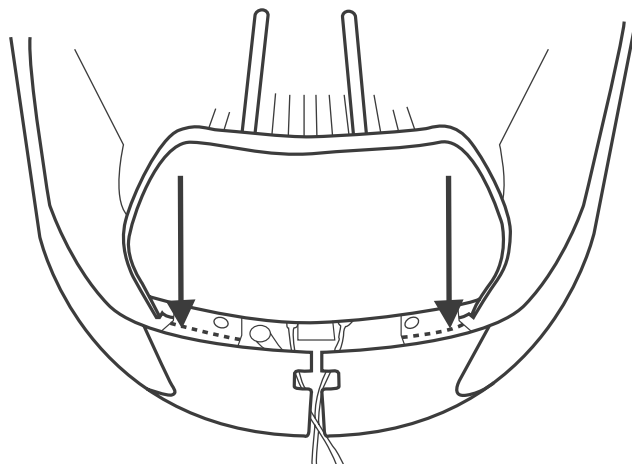

5. Skub hovedet hele vejen ind.
Vær opmærksom på gliderne og åbningen beregnet til at føre wirerne igennem.

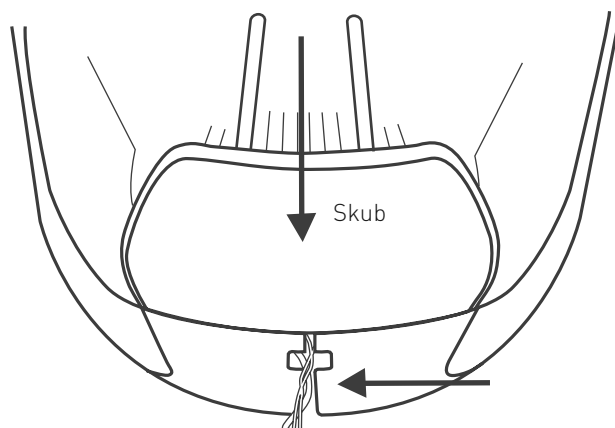



TIP

Hvis du af en eller anden grund har brug for at fjerne ladestationshovedet, kan du gøre det ved at løfte håndtaget (A) og skubbe det mod indersiden af ladestationen.

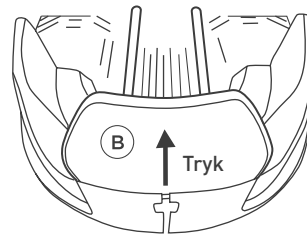
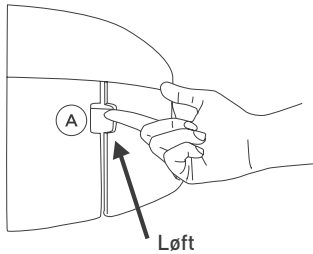

6. Tilslut strømforsyningen til en stikkontakt.

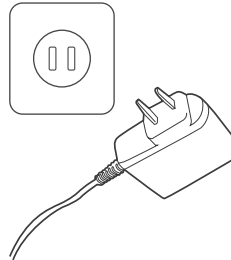

Før strømkablet uden for arbejdsområdet (for at forhindre plæneklipperen i at skade det) og fastgør det sikkert til jorden (så det ikke udgør en snublefare).

5 START!

- Placér din plæneklipper midt på din græsplæne
- Tryk på GO i 2 sekunder for at tænde den
- Tryk derefter én gang på STOP / 🏠 for at sende plæneklipperen tilbage til ladestationen.

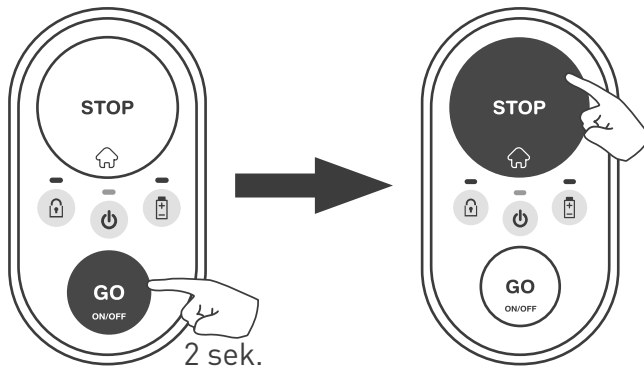

- Plæneklipperen vil begynde at køre mod kanten af plænen for at finde perimeterwiren. Når den er der, vil plæneklipperen følge wiren for at finde ladestationen og parkere der for opladning.

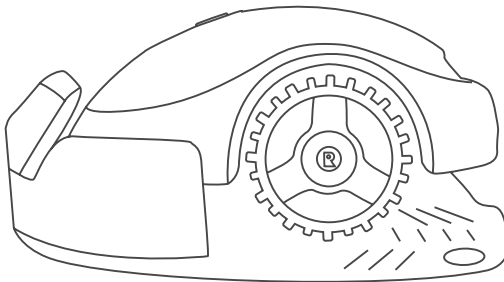

Betjening af din plæneklipper er superlet! Se afsnittet "Hurtig guide", for grundkommandoer og fejlsøgning.

Din plæneklipper er klar!

Godt gjort!

**Nu kan du slappe af og lade
din plæneklipper udføre
arbejdet.**

Hurtig reference

- ① **Kend din plæneklipper**
- ② **Enkeltknapsbetjening**
- ③ **Yderligere valgmuligheder med mobileapp**
- ④ **Vedligeholdelse af din plæneklipper**
- ⑤ **Fejlfinding**
- ⑥ **FAQs**

1 Kend din plæneklipper

For at få det optimale ud af din plæneklipper, bør du her sætte dig ind i dens dele og meddelelser. Betjeningen bliver nemmere, når du forstår, hvordan den "interagerer" og arbejder.

Fronten

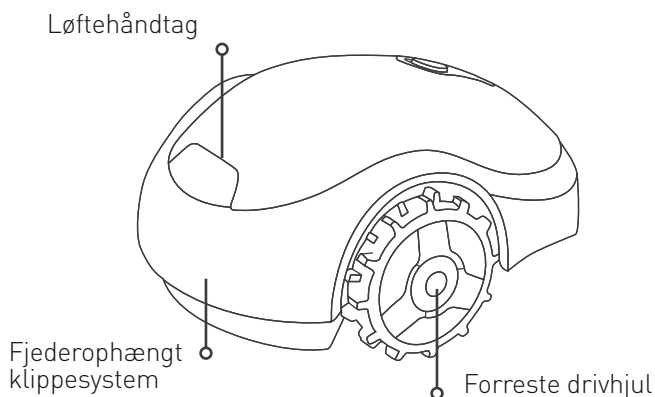

Bagsiden

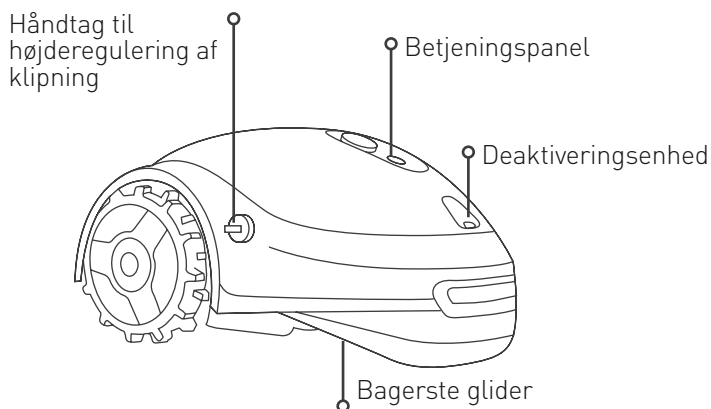

Visning nedefra

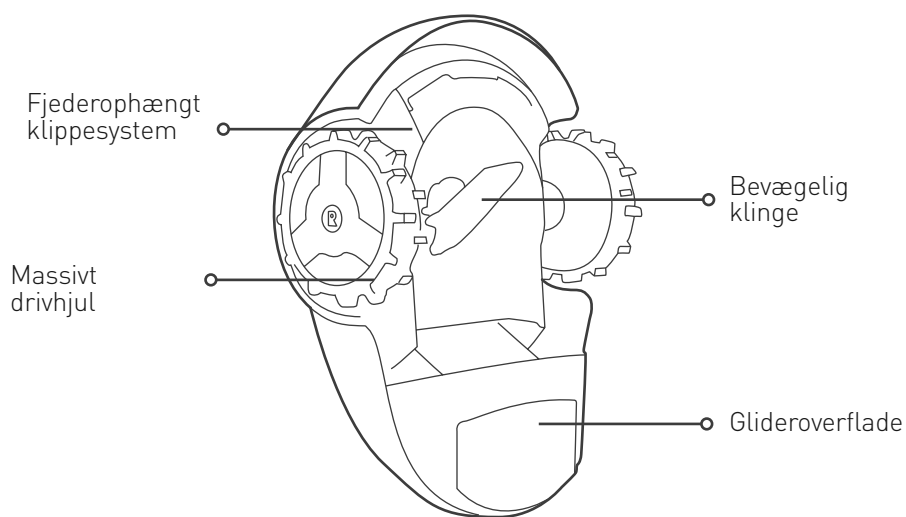

Betjeningspanel

Låseindikation:

Konstant orange:

børnesikring aktiv

Blinker orange:

tyverisikring aktiv

TÆND-SLUK indikation:

Konstant grøn: Plæneklipper er tændt / plæneklipper er i drift

Blinker grøn: Plæneklipper vender tilbage til ladestationen / plæneklipper kører til et udgangspunkt

Blinker hurtigt grøn (og bipper): plæneklipper kører ud fra ladestationen

Blinker langsomt grøn: plæneklipper sover

Blinker rød / konstant rød: plæneklipperen har en fejl (se afsnittet med fejlsøgning)

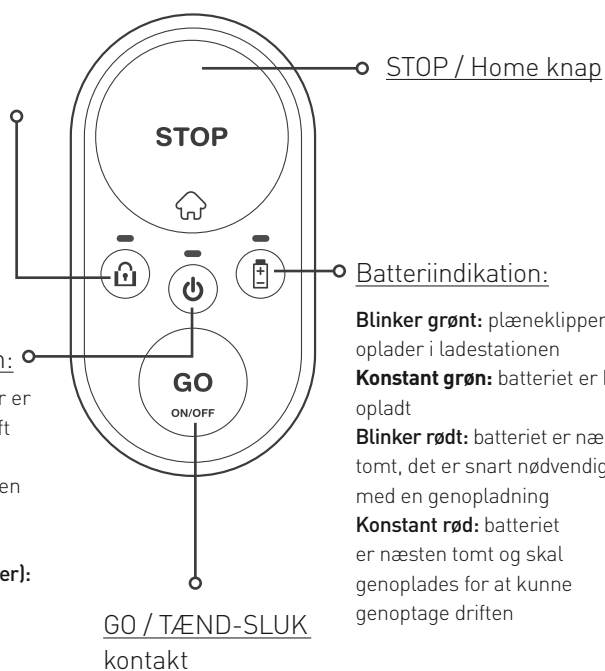

Ladestation

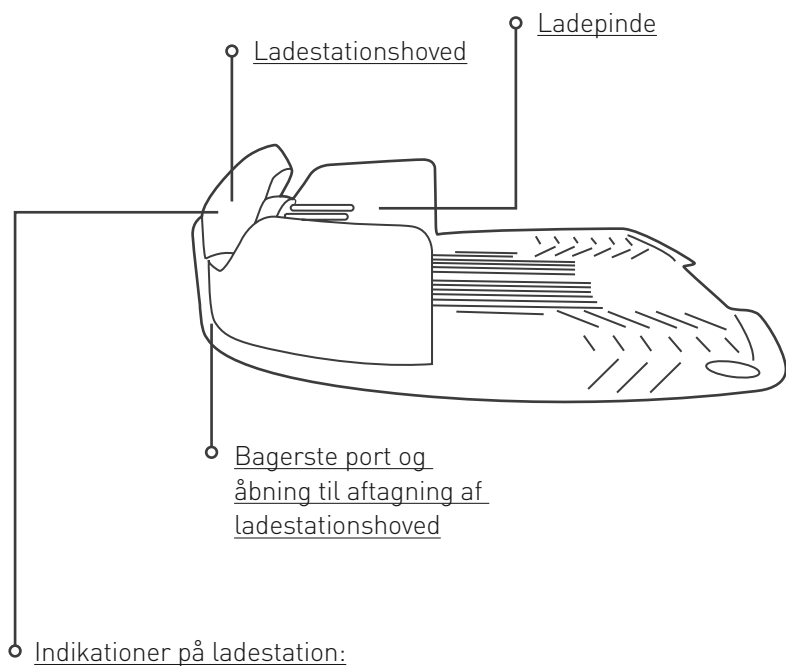

Konstant grøn: signal til perimeterwiren er OK;
plæneklipper er inde i ladestationen

Blinker grøn: signal til perimeterwire er OK;
plæneklipperen er udenfor ladestationen

Blinker hurtigt rødt: perimeterwiren er ødelagt eller
frakoblet

Blinker langsomt rødt: dårlig forbindelse til
perimeterwiren eller for lang wire

Konstant rødt: defekt strømforsyning

2 Enkeltknapsbetjening

Før du går i gang



VIGTIG SIKKERHEDSADVARSEL!

Efterlad ikke plæneklipperen uden opsyn, hvis mennesker (især børn) eller kæledyr er i nærheden af maskinen. Klip aldrig plænen, hvis der er mennesker (især børn) eller kæledyr i nærheden.

- Rens plænen for sten, nedfaldne grene og andre fremmedlegemer inden plæneklipperen anvendes.
- Indtil klippehøjden til det ønskede niveau. Det anbefales at indstille klippehøjden til det maksimale under den første klipping eller i starten af en sæson, og derefter gradvist at reducere det til det ønskede niveau.

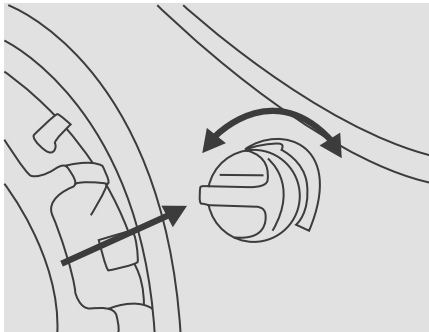

For at indstille klippehøjden, skub og drej på håndtaget til højdejustering i den ønskede retning:

- I betyder laveste klippehøjde (15 mm)
- III betyder højeste klippehøjde (45 mm)



TIP

- Din plæneklipper er designet til hyppig klipping i den ønskede højde
- Sørg for, at dit græs er klippet til en maks. højde på 60 mm inden første anvendelse

Start systemet op

For at starte din plæneklipper, tryk og hold GO-knappen inde i 2 sekunder, indtil TÆND/SLUK-indikatoren er tændt. Hvis du skal slukke for plæneklipperen, tryk og hold GO-knappen inde i 2 sekunder, indtil TÆND/SLUK-indikatoren slukker.

Bemærk: Hvis tyverisikringen er aktiveret (gælder ikke for modeller til plæner under 200 m²), skal du låse din plæneklipper op via mobilapp inden du kan slukke den.



Aktivering af børnesikring

Børnesikringen forhindrer utilsigtet anvendelse af plæneklipperen af børn. Når børnesikringen er aktiveret, kræver plæneklipperen en speciel tastekombination for at starte en klipning eller køre tilbage til sin ladestation.

For at aktivere børnesikringen, tryk og hold GO + STOP-knappen inde samtidigt i 6 sekunder.

For at deaktivere børnesikringen, tryk og hold GO + STOP-knappen inde samtidigt i 6 sekunder.

Alternativt kan børnesikringen bekvemt aktiveres og deaktiveres via mobilapp (gælder ikke for modeller til plæner under 200 m²).

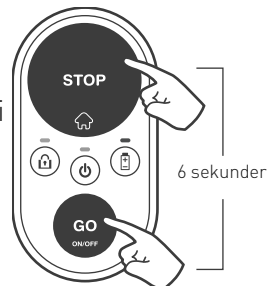

Start en klipping

Det er supernemt at starte en klipping!

Hvis du ønsker at starte en **almindelig plæneklipping** (op til 2 timers kontinuert klipping), er alt hvad du behøver at gøre at trykke på GO-knappen én gang.

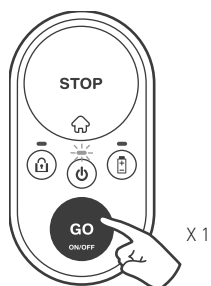

Hvis varigheden af den regelmæssige klipping er for lang til din græsplæne, kan du starte en kort klipping (på op til 60 minutter) ved at trykke to gange på GO-knappen.

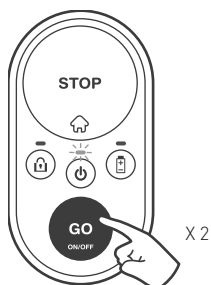

Når børnesikringen er aktiveret, kræves der en speciel tastekombination af knapperne for at starte en klipping. Hold STOP-knappen nede og tryk på GO-knappen en gang for at låse børnesikringen op i 30 sekunder. Låseindikationen vil midlertidigt være slukket. Nu kan du starte en klipping, som beskrevet ovenfor. Så snart klippingen er startet, vil børnesikringen automatisk låses igen.

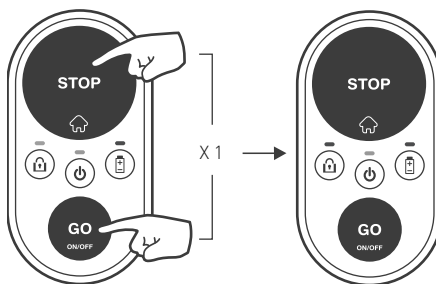

Stop en klipping

For at stoppe enhver aktuel drift, tryk på STOP / ☞-knappen.

Send plæneklipperen til dens ladestation

For at sende plæneklipperen til dens ladestation, tryk på STOP / ☞-knappen, når plæneklipperen er inde på plænen.

Hvis børnesikringen er aktiveret, se afsnittet "Start en klipping" ovenfor for en midlertidig oplåsning. Tryk derefter på STOP / ☞-knappen for at sende plæneklipperen til dens ladestation. Børnesikringen vil låse igen automatisk.

Automatisk opladning

Når en klipping er overstået, vender plæneklipperen automatisk tilbage til ladestationen til opladning for at være klar til den næste drift.

Hvor ofte skal græsplænen klippes?

Varigheden af klippingen afhænger af sæson og græsplænenes størrelse. Vi anbefaler følgende klippevarighed en gang om ugen i højsæsonen afhængigt af plænestørrelse.

Plænestørrelse	Anbefalet varighed af ugentlige klippinger
Op til 50 m ²	2 timer
50 - 100 m ²	4 timer
100-150 m ²	6 timer
150 - 200 m ²	9 timer (Gælder ikke for modeller til plæner under 200 m ²)



TIPS

For at opnå det bedste udseende af din græsplæne anbefaler vi, at fordele klippetider jævnt mellem så mange dage om ugen som muligt.

3 Yderligere valgmuligheder med mobileapp

(Gælder ikke for modeller til plæner under 200 m²)

Din plæneklipper har smart-tilslutning. Den leveres med en indbygget Bluetooth LE (Low Energy) enhed, der giver dig mulighed for at styre din plæneklipper fra din smartphone.

Vores gratis mobilapp giver dig mulighed for at opleve din plæneklipper på en helt anden måde!

Du kan downloade appen fra Google Play Store (Android) eller fra Apple AppStore (iOS).

Med appen kan du tilgå nye spændende funktioner på din lille, smarte robotplæneklipper:

- **Indstilling af automatisk klipningskema**
- Aktivering af tyverisikring
- Definere yderligere udgangspunkter
- Fjernstyrning ved manuel klipning
- Fjerndiagnosticering fra serviceværkstedet

4

Vedligeholdelse af din plæneklipper

Periodisk vedligeholdelse



ADVARSEL

Risiko for alvorlig kvæstelse og skade!

Sluk altid for plæneklipperen, inden den løftes. Klingen er meget skarp. Den kan forårsage alvorlige snitsår eller flænger. Brug altid solide handsker, når du arbejder med eller omkring klingens. Anvend ALDRIG en beskadiget eller knækket klinge. Slib ALDRIG klingens manuelt.

En gang om måneden:

- Tjek undersiden af plæneklipperen. Rengør om nødvendigt. Skrab forsigtigt det opsamlende græs væk (ved hjælp af en lille pind eller lignende) fra undersiden af den bevægelige bundplade.
- Kontrollér perimeterwiren og tilføj pløkker hvis den er løs og ikke er fastgjort mod jorden. I tilfælde af sæsonskifte på plænen, sørg for at justere wiren tilsvarende.
- Kontrollér ladestationen, rengør den for mudder og snavs så en korrekt docking er mulig.

VIGTIGT!

Anvend ALDRIG en højtryksspuler til at rengøre plæneklipperen. Væske kan skade dele. Anvend kun en fugtig eller våd klud til at aftørre overfladen.



For at sikre korrekt vedligeholdelse af din plæneklipper, så den altid holdes i topform, anbefales det at få den eftersat hos et autoriseret værksted inden vinteropbevaring.

Anvendelse af deaktiveringsenheden

- Udtagning af deaktiveringsenheden vil forhindre enhver i at betjene din plæneklipper.
- Hvis deaktiveringsenheden er trukket ud, vil den aktuelle drift straks standses, låseindikationen vil blinke tre gange og LED-indikatoren for TÆND/SLUK slukker.
- Hvis der trykkes på en knap på plæneklipperens betjeningspanel, vil låseindikationen blinke tre gange for at angive, at deaktiveringsenheden mangler.
- Hvis tyverisikringen er aktiveret, vil den være aktiv selv hvis deaktiveringsenheden er fjernet.

Udskiftning af klinger

1. Sluk for plæneklipperen ved at trykke på GO-knappen i 2 sekunder.

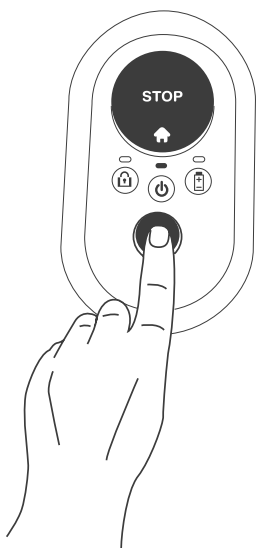

2. Fjern deaktiveringsenheden.

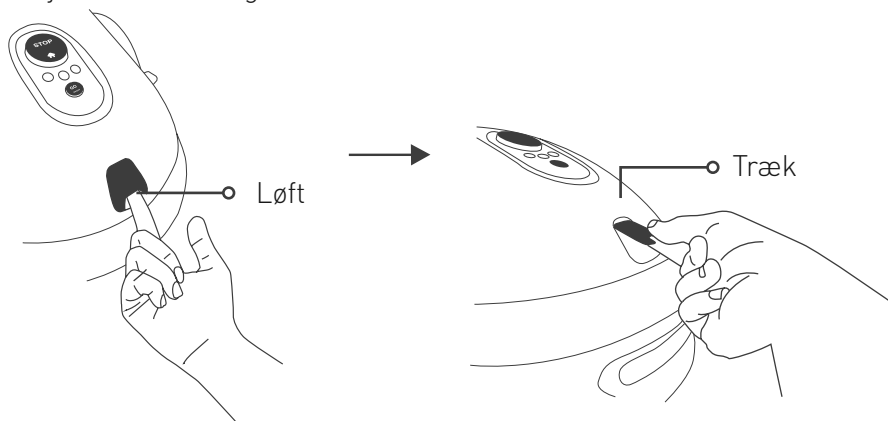

3. Benyt kraftige handsker og placér RoboTool over klingens klinge, så det dækker hele klingens klinge.

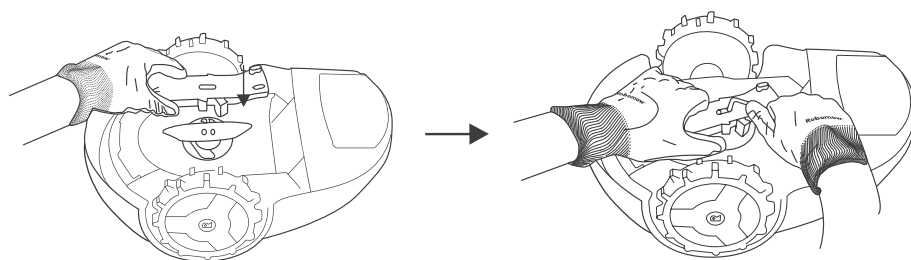

4. Anvend den medfølgende unbrakonøgle (leveres med en udskiftningsklinge) til at skrue skrueerne ud, mens du holder klingens klinge fast med RoboTool.

5. Udskift klingens klinge med en ny (Varenr. MRK9100A/MRK9100W).

6. Sørg for, at stramme begge skrue stramt.

Vinteropbevaring

Plæneklipperen

- Oplad plæneklipperen helt i ladestationen
- Sluk for den ved at trykke på GO-knappen i 2 sekunder.
- Opbevar den i indendørs tørre forhold ved temperaturer over 0°C.

Ladestation

- Vinteropbevaring er ikke påkrævet for en ladestation. Den kan blive på plænen i vinterperioden.
- Det anbefales at frakoble strømforsyningen fra stikkontakten under vinteropbevaringsperioden.

Vinterservice

- For at sikre korrekt vedligeholdelse af din plæneklipper, så den altid holdes i topform, anbefales det at få den eftersat hos et autoriseret værksted inden vinteropbevaring.
- Vinterservice inkluderer fx rengøring af plæneklipperens dele og dækkappen, kontrol for slidte dele (fx klinger, drivhjul og andre bevægelige dele) og udskiftning af dem ved behov, test af plæneklipperens funktioner og sikkerhedskomponenter, kontrol af batteriet og indlæsning af nyeste softwareversion, sandsynligvis med nye funktioner.

Udskiftning af batteri

1. Sørg for, at plæneklipperen ikke er i ladestationen.
2. Sluk for plæneklipperen, ved at trykke på GO-knappen i 2 sekunder.
3. Fjern deaktiveringsenheden.
4. Sørg for, at der kun anvendes det korrekte batteri ved udskiftning (Varenr. MRK9101A).
5. Advarsel! Anvend ikke et batteri, der ikke kan genoplades.
6. For retningen af batteriet med hensyn til polaritet og udskiftningsmetode, henvises der til instruktionerne, der følger med udskiftningsbatteriet eller til vores online Kundeservice.
7. For instruktioner, om hvordan et lækkende batteri skal håndteres, henvises der til afsnittet "Batterier" i de medleverede sikkerhedsanvisninger.
8. Miljøbeskyttelse:
 - a. Fjern batteriet fra apparatet inden det smides ud.
 - b. Batteriet skal bortskaffes på en sikker måde.
 - c. For yderligere bortskaffelsesanvisninger, se afsnittet "Produktets slutbrug" i de medfølgende sikkerhedsanvisninger.

5 Fejlfinding

Enkle fejlfindingstrin

Ved fejl vil Tænd/Sluk-indikatoren på plæneklipperen lyse rødt. Tryk på en vilkårlig knap for en valgfri lydangivelse af fejlen. Tabellen herunder vil henvise dig til den relevante forhåndsregel.

Antal bip	TÆND-SLUK indikation	Betydning	Korrigerende handling
•	Blinker rødt	Plæneklipper krydser udenfor / plæneklipper sidder fast / løftehandling registreret/ forkert wireforbindelse	<ul style="list-style-type: none">• Kontrollér, at perimeterwiren ikke er for tæt på plænekanten og ikke er placeret på en skråning.• Anbring plæneklipperen tilbage på plænen eller væk fra denne specifikke placering og genoptag driften.• Kontrollér plænen for huller. Fyld op med jord og udjævn.• Ombyt wireforbindelser på ladestationshovedet
••	Blinker rødt	Kontrollér klingens / overophedning af klippemotor	<ul style="list-style-type: none">• Fjern deaktiveringsenheden og undersøg klingens fremmedlegemer eller snavs, der forhindrer den i at dreje rundt.• Sæt klippehøjden op.
•••	Blinker rødt	Intet wiresignal / venter på signal / wiren er klippet over	<ul style="list-style-type: none">• Bekræft at strømforsyningen er koblet til stikkontakten.• Kontrollér strømforsyningens og perimeterwires forbindelse til ladestationen.• Kontrollér indikationerne på ladestationen. Hvis wiren er klippet over, skal den repareres med de medfølgende wiresamlinger.

Antal bip	TÆND-SLUK indikation	Betydning	Korrigerende handling
••••	Blinker rødt	Kontrollér drivhjul / overophedning af drivmotor	<ul style="list-style-type: none"> • Tjek drivhjul og fjern græs og andre genstande.
Ingen.	Blinker rødt (to LED'er)	Ingen strømforsyning / opladningsproblemer	<ul style="list-style-type: none"> • Bekræft at strømforsyningen er koblet til stikkontakten. • Kontroller, at der er god forbindelse fra strømforsyningen til ladestationen. • Rengør opladningsstikbenene.
Ingen.	Konstant rødt	Anden fejl	<ul style="list-style-type: none"> • Kontrollér mobilapp* eller ring efter service.

(*) Alle fejl og tilhørende korrigerende handlinger kommunikerer og er også beskrevet i app'en. Denne funktion er ikke tilgængelig på modeller, der er solgt i USA.

Specielle meddelelser

Indikation	Betydning
Periodiske biplyde + TÆND/SLUK LED lyser rødt	Plæneklipperen er blevet løftet eller sat på højkant.
Fejlmeldingslyden + batteriets LED-indikator blinker rødt to gange	Forsøg på klipning med lavt batteri. Batteriet skal oplades først.
Fejlmeldingslyden + låsefunktionens LED-indikator blinker to gange	Forsøg på klipning mens børnesikringen er aktiveret. Tryk på knapperne GO og STOP for at låse børnesikringen op midlertidigt. Tryk derefter på GO en eller to gange for at starte klipningen.
Fejlmeldingslyden + låsefunktionens LED-indikator blinker tre gange	Forsøg på klipning mens tyverisikringen er aktiveret. Lås først plæneklipperen op med en registreret mobilenhed.
TÆND/SLUK-indikatoren og batteri-indikatoren blinker rødt samtidigt, når GO-knappen trykkes ind	Batteriniveauet er for lavt til at tænde plæneklipperen. Skal fortsat lade op.
Låsefunktionens LED-indikator blinker tre gange mens TÆND/SLUK LED er slukket	Deaktiveringsenheden er fjernet. Indsæt deaktiveringsenheden for at betjene plæneklipperen.

Genstart din plæneklipper

Hvis din plæneklipper af en eller anden grund skal genstartes, gøres dette blot ved at slukke og tænde den igen.

Gendan fabriksindstillingerne på plæneklipperen

Hvis det er nødvendigt at gendanne fabriksindstillingerne på plæneklipperen, kan du gøre det ved at trykke på knappen GO i mere end 10 sekunder (indtil du hører et langt bip, og alle LED-indikatorer begynder at blinke), mens plæneklipperen er slukket.

6 Ofte stillede spørgsmål (FAQ)

? Plæneklipperen kan ikke docke ordentligt og rammer nogle gange ved siden af ladestationens kontakter.

Indgangen til ladestationen er ikke jævn. Fyld hullerne med jord for at udglatte plænen omkring ladestationen, så det er let at køre ind. Sørg for, at perimeterwiren er udlagt i henhold til installationsvejledningen. Sørg for, at ladestationen er anbragt på et relativt jævnt underlag.

? Dårligt klipperesultat

Klingen kan være sløv. Fjern deaktiveringsenheden. Tag kraftige handsker på og undersøg klingen. Udskift efter behov. Undgå at klippe vådt græs. Den bedste klipping med plæneklipperen opnås, når græsset er tørt. Det anbefales, at undgå at klippe i de tidlige morgentimer.

? Pletvis og ujævn klipping

Den indstillede klippetid er for kort. Øg den tid din plæneklipper kører på græsplænen. Opsæt yderligere startpunkter (Gælder ikke for modeller til plæner under 200 m²), for en mere ensformet dækning.

? Plæneklipperen forlader ikke ladestationen i lang tid (Gælder ikke for modeller til plæner under 200 m²)

Tryk og hold den grå HOME-knap inde i 3 sekunder, mens plæneklipperen stadig er i ladestationen. Årsagen til manglende start vil blive vist.



**Plæneklipperen kører på de forkerte tidspunkter
(Gælder ikke for modeller til plæner under 200 m²)**

Kontroller, at klokkeslættet på maskinen er korrekt. Plæneklipperens tid synkroniseres automatisk, når den forbindes med en mobilenhed.



**Plæneklipperen kører ofte ind i faste plænekanter
(f.eks. et hegn)**

Flyt perimeterwiren til en afstand på 45 cm fra enhver fast kant (som et hegn).



Plæneklipperen larmer meget

Klingen kan være beskadiget eller ubalanceret. Sørg for at plænen er fri for grene, sten eller andre genstande, som kan beskadige klingen. Udskift klingen hvis nødvendigt.

Appendiks A

Yderligere installationsmuligheder

1. Intern hjørneinstallation.

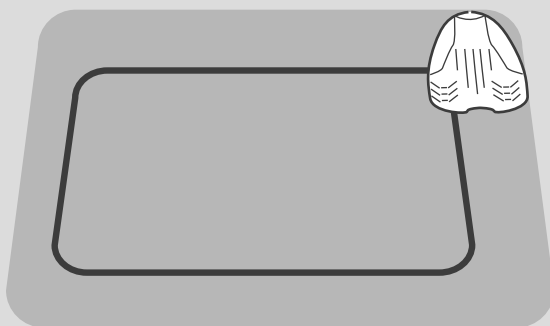

For yderligere information, se nærmere i din online Kundeservice.

2. Ekstern hjørneinstallation

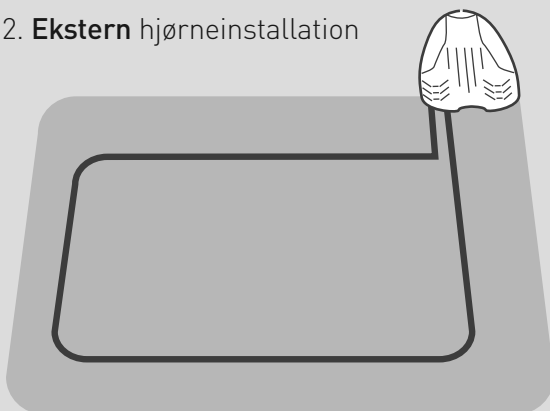

For yderligere information, se nærmere i din online Kundeservice.

Kræver opsætning af startpunkter via appen (gælder ikke for modeller til plæner under 200 m²)

Appendiks B

Adskilte sekundære områder

Tilstødende sekundære områder

Hvis din græsplæne har yderligere områder, der er forbundet med en passage og plæneklipperen er i stand til at køre igennem den, skal området oprettes som følger:

- Den mindste afstand mellem wirene i sådan en passage skal være 15 cm
- Den mindste totalbredde på sådan en passage skal være 57 cm

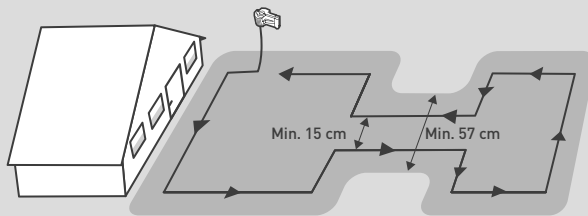

Adskilte sekundære områder

Hvis din græsplæne har områder, der er helt adskilt (ved et hegn, fortov, gangsti, mv.), så kan du udvide perimeterwiren til at dække sådanne sekundære områder, som vist på billedet nedenfor.

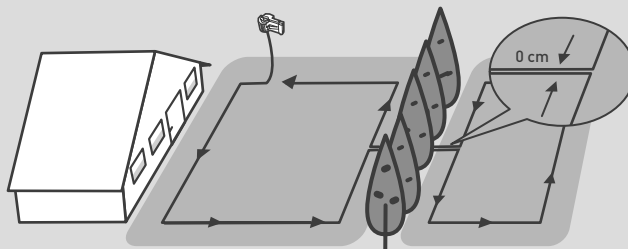

Appendiks C Grundbetjening

Hvad skal der gøres Hvordan gøres det

Tænd/Sluk Hold  i 2 sekunder

Start normal klipning (op til 2 timer) Tryk  én gang

Start kortvarig klipning (60 min.) Tryk  to gange

Send plæneklipperen tilbage til ladestationen Tryk  når inaktiv

Fælles indikationer:

Blinker grønt: Plæneklipper oplader i ladestationen.

Blinker rødt: Der er en fejl; se i afsnittet "Fejlsøgning" i denne vejledning eller tilslut mobilappen for yderligere information.

Blinker hurtigt rødt: Perimeterwiren er skåret over. Tjek forbindelsen på perimeterwiren til ladestationen. For yderligere hjælp til at finde et wirebrud, se nærmere i din online Kundeservice.

