

# BRUGERVEJLEDNING

**RK**



Original brugervejledning

# Sikkerhed frem for alt

VIGTIGT!

GENNEMLÆS OMHYGGELIGT DENNE VEJLEDNING MED ALLE DENS SIKKERHEDSANVISNINGER FØR BRUGEN. OPBEVAR DEN TIL SENERE ANVENDELSE.

**① Anvisninger på sikker drift**

**② Symboldefinitioner**

**③ Sikkerhedsfunktioner**

## Bilag A - Anvisninger på batteriskift

Dette produkt er en autonom robotplæneklipper, der drives af et genopladeligt li-ion-batteri, som har adgang til en ladestation.

Plæneklipperen vil på egen hånd forlade sin ladestation, klippe græsplænen og vende tilbage til ladestationen for opladning.

En forinstalleret kantledning, som er forbundet med ladestationen, definerer grænserne (et "virtuelt hegn") for plæneklipperen. Den udlægges langs plænenes kanter og rundt om genstande, som plæneklipperen skal undgå.

Plæneklipperen bevæger sig på en tilfældig rute (efter anvisning fra kantledningen) inden for sin arbejdszone.

Plæneklipperen indeholder Bluetooth- og GSM-radiomoduler (på udvalgte modeller).



Børn må aldrig sætte plæneklipperen i drift.  
Børn skal være under konstant opsyn.

Denne vejledning indeholder producentens originale anvisninger i henhold til direktiverne 2006/42/EF og 2014/53/EU. Den kan i visse tilfælde beskrive modeller, der ikke er tilgængelige i dit land.

Bemærk venligst nedenstående terminologi ved anvendelse af denne vejledning.

For- og bagside på plæneklipperen:

Forsiden er den side, som ligger modsat den (røde) STOP-knap. Det er plæneklipperens kørselsretning, og her befinder de passive hjul sig.

På bagsiden sidder den (røde) STOP-knap og drivhjulene.

Venstre og højre kørselsretning defineres ud fra en position, hvor du befinder dig bag plæneklipperens bagside og kigger fremad.

## Sikkerhedsretningslinjer



### FARE

Beskriver situationer der vil forårsage dødsfald eller alvorlige personskader, hvis faren ikke undgås.



### ADVARSEL

Beskriver situationer der kan forårsage dødsfald eller alvorlige personskader, hvis faren ikke undgås.



### FORSIGTIG

Beskriver situationer der kan resultere i mindre eller moderate skader eller skader på ejendom og/eller på produktet, hvis faren ikke undgås.



Tilbyder information om korrekt brug af produktet og undgåelse af eventuelle driftsforstyrrelser.

# Vigtige sikkerhedsoplysninger



## ADVARSEL

Det er dit ansvar at:

- Begrænse brugen af denne plæneklipper til personer, der har læst, forstået og følger advarslerne og anvisningerne i denne vejledning og på plæneklipperen.
- Fortælle dine naboer, at du nu tager en robotplæneklipper i brug, og at de kan komme til skade, hvis de træder ind på din græsplæne under driften.



## FARE

Tilslut altid strømforsyningen til en indendørs, vejrbeskyttet stikkontakt beskyttet af et HFI-relæ med en brydestrøm på maksimalt 30 mA. Følg de lokale forskrifter for elektriske installationer.



## ADVARSEL

Lad klippeaggregatet standse knivens rotation fuldstændigt, før du løfter eller vipper plæneklipperen eller berører klippeaggregatet.



## FARE

Strømkablet må ikke udskiftes! Hvis kablet er beskadiget, skal hele strømforsyningen udskiftes. Tilslut ikke et beskadiget strømkabel til strømforsyningen, og rør ikke ved et sådant kabel, da det kan forårsage elektrisk stød.

Sørg for at der ikke befinder sig kabler under plæneklipperen for at undgå skader.



## FORSIGTIG

Under tordenvejr skal du frakoble kantledningen fra ladestationen og tage strømforsyningen ud af stikkontakten.

# 1

# Anvisninger på sikker drift

## A. Generelle informationer

1. Læs, forstå og følg samtlige anvisninger på plæneklipperen og i manualerne, inden du monterer den og sætter den i drift. Opbevar denne manual et sikkert sted med henblik på fremtidige og jævnlige opslag og til bestilling af reservedele.
2. Gør dig fortrolig med alle styringsanordninger og deres forskriftsmæssige betjening.
3. Det er dit ansvar at fortælle dine naboer, at du nu tager en robotplæneklipper i brug, og at de kan komme til skade, hvis de træder ind på din græsplæne under driften.
4. Hvis din græsplæne er åben ud mod gaden og/eller mod en nabogrund, skal du være til stede under klipningen for at forhindre andre i at berøre plæneklipperen under driften. Alternativt skal du afgrænse din græsplæne med et hegn, så andre ikke kan betræde plænen under klipningen.
5. Lad aldrig børn under 14 år sætte plæneklipperen i drift ved hjælp af fjernbetjenings-appen. Børn fra 14 år og derover skal have læst og forstået anvisningerne og vejledningerne for sikker betjening i denne manual og på plæneklipperen og skal instrueres og være under opsyn af en voksen.
6. Lad aldrig børn, personer med begrænsede fysiske, sensoriske eller mentale evner eller personer, der ikke er fortrolige med disse anvisninger, betjene dette apparat.
7. Hvis der opstår situationer, som ikke er beskrevet i denne manual, skal du udvise forsigtighed og god dømmekraft. Kontakt din kundeservicerepræsentant, hvis du har spørgsmål.
8. Denne plæneklipper er et meget præcist, motordrevet apparat og ikke noget legetøj. Udvis derfor altid ekstrem forsigtighed. Denne plæneklipper er udviklet med et eneste formål: at slå græsplæner. Den må ikke anvendes til andre formål.

## B. Forberedelser før idriftsætning



**FØR FØRSTE ANVENDELSE SKAL DU SIKRE DIG, AT I PRODUKTET ER BLEVET OPLADET I 48 TIMER.**

1. Sørg for korrekt installation af kantledningen som beskrevet i manualen "Kom godt i gang".
2. Undersøg grundigt det areal, hvor plæneklipperen skal anvendes. Fjern alle sten, grene, kabler, legetøj og andre fremmedlegemer, der kan beskadige klippeaggregatet eller blive opfanget og udslynget af klippeaggregatet. Udslyngede genstande kan forårsage alvorlige personskader.
3. Sørg for at alle personer, frem for alt børn og kæledyr er inden døre, mens plæneklipperen er i drift. Stop plæneklipperen, hvis nogen betræder klippezonen.
4. I tordenvejr skal du opbevare plæneklipperen et beskyttet sted og afbryde den fra strømforsyningen.

## C. Drift



### ADVARSEL

**Lad ikke plæneklipperen arbejde uden opsyn, hvis du ved, at der er eller kan være børn, andre personer eller husdyr i nærheden.**

1. Din robotplæneklipper er et farligt motordrevet apparat. Vær forsigtig under anvendelsen og følg alle advarsels- og sikkerhedsanvisninger.
2. I tilfælde af ulykker eller funktionsfejl under driften skal du straks trykke på den røde STOP-knap.
3. Brug ikke plæneklipperen, hvis sikkerhedsfunktioner eller dele af maskinen er slidte, beskadigede eller uanvendelige.
4. Før du løfter plæneklipperen op, fjerner tilstopninger af knive og/eller drivhjul eller foretager justeringer, skal du altid slukke for plæneklipperen ved at fjerne deaktiveringsanordningen. Ved aktivering af deaktiveringsanordningen afbrydes strømmen til drivhjulene og klippeaggregatet.
5. Løft eller bær aldrig plæneklipperen, mens hjulene drejer eller kniven bevæger sig. Rør ikke ved kniven, før den er holdt helt op med at rotere.
6. Brug kun plæneklipperen til at slå græs.
7. Forsøg aldrig at omgå en sikkerhedsanordning eller fjerne en beskyttelsesanordning eller en afskærmning. Det kan medføre personskader ved kontakt med den roterende kniv. Sensorerne er sikkerhedsanordninger.
8. Knivene roterer fortsat i op til to (2) sekunder efter, at en sikkerhedssensor er blevet udløst, eller der er blevet trykket på den røde STOP-knap. Rør først ved klippeaggregatet, når du er sikker på, at kniven ikke længere bevæger sig.
9. Hvis plæneklipperen skulle begynde at vibrere unormalt, skal du standse motoren og straks undersøge årsagen. Vibrationer er generelt en advarsel om problemer. Træk deaktiveringsmekanismen ud for at forhindre plæneklipperen i at gå i gang.
10. Bær altid sikkerhedsbriller under fjernbetjening og ved udførelse af justeringer eller reparationer for at beskytte dine øjne. Udslyngede genstande, som preller af, kan forårsage alvorlige skader på øjnene.
11. Brug aldrig plæneklipperen med en beskadiget sikkerhedsanordning, beskyttelsesanordning eller afskærmning. Manglende overholdelse af denne advarsel kan resultere i personskader.
12. Hold hænder eller fødder væk fra roterende dele og stik dem ikke ind under klippeaggregatet. Kontakt med kniven(-e) kan føre til amputation af hænder og fødder.
13. Vær opmærksom på huller, furer, buler, sten eller andre skjulte genstande. Ujævnt terræn eller skjulte genstande kan forårsage ulykker. Højt græs kan skjule forhindringer.
14. Din plæneklipper er designet til at klippe normalt græs i en højde på højst 15 cm. Forsøg ikke at klippe usædvanligt højt græs (f.eks. engarealer).
15. Brug kun plæneklipperen med lukket afskærmningsklap.

16. Indstil ugeprogrammet på en sådan måde, at plæneklipperen sættes i drift på tidspunkter, hvor der ikke befinder sig personer på plænen. For at planlægge passende driftstidspunkter skal du følge proceduren for engangsopsætning på plæneklipperens skærm eller via mobilappen.
17. Tilslut ikke et beskadiget strømkabel til stikkontakten eller berør det først, når det er koblet fra stikkontakten, da det kan føre til elektrisk stød.
18. Sørg for at der ikke befinder sig kabler under plæneklipperen for at undgå skader. Et beskadiget strømkabel kan føre til elektrisk stød. Træk stikket ud af stikkontakten, hvis kablet er beskadiget eller sammenfiltret.  
RØR FØRST VED KABLET, NÅR STRØMFORSYNINGEN ER FRAKOBLET.  
Hvis strømforsyningen er installeret udendørs, må den ikke betjenes eller frakobles ved temperaturer under 0 °C eller over 40 °C for at undgå brandfare.
19. Styr kun plæneklipperen manuelt, når den er inden for dit synsfelt. Hold en radius på 6 meter til plæneklipperen, når du betjener den manuelt.
20. Overstræk dig ikke, hold balancen hele tiden, og sørg altid for et sikkert fodfæste på skråninger; frem for alt skal du altid gå og ikke løbe, mens du betjener maskinen.

## D. Børn

1. For at undgå alvorlige ulykker skal du altid sørge for, at der ikke er børn på plænen. Børn bliver ofte fascineret af plæneklipperen og klippeaktiviteten. De forstår ikke farerne. Gå aldrig ud fra at børn bliver der, hvor du sidst så dem. Gå aldrig ud fra at børn holder sig væk fra plæneklipperen, mens den er i drift.
2. Sørg for at alle personer, frem for alt børn og kæledyr, er inden døre og under opsyn af en voksen, mens plæneklipperen er i drift. Stands straks plæneklipperen, hvis nogen træder ind i klippezonen.
3. Vær opmærksom, og sluk for plæneklipperen, hvis et barn eller andre personer træder ind i klippezonen.
4. Lad aldrig børn sætte sig på plæneklipperen. Det er ikke et legetøj.
5. Lad aldrig børn lege på plænen, mens plæneklipperen er i drift. Lær dine børn, at plæneklipperen er fartig, og at de skal holde sig væk fra den.
6. Lad aldrig børn under 14 år sætte plæneklipperen i drift ved hjælp af fjernbetjenings-appen. Børn fra 14 år og derover skal have læst og forstået anvisningerne og vejledningerne for sikker betjening i denne manual og på plæneklipperen og skal instrueres og være under opsyn af en voksen.

## E. Transport

Før du flytter eller transporterer din plæneklipper, skal du følge nedenstående trin:

1. Tryk på eller træk i den røde STOP-knap for at standse plæneklipperen.
2. Du kan bruge fjernbetjeningen (via mobilappen) til at køre din plæneklipper fra sted til sted.
3. Hvis du vælger at bære din plæneklipper:
  - Sluk plæneklipperen ved at trykke på "OFF"-knappen under afskærmningsklappen oven på plæneklipperen. Den røde STOP-knap bliver til et bærehåndtag.
4. Hold altid knivene vendt væk fra dig. Undgå at berøre knivens skarpe kanter, når du løfter eller bærer plæneklipperen.

## F. Fjernbetjening

1. Se den særskilte brugermanual, der fulgte med den downloadbare app. Overhold alle de advarsler og anvisninger, som er angivet heri.
2. Betjen altid plæneklipperen i henhold til appens anvisninger, og hold dig på afstand af plæneklipperen.
3. Hold behørig sikkerhedsafstand til plæneklipperen under drift. Stop altid plæneklipperen, inden du nærmer dig den uanset af hvilket årsag.
4. Vær særligt forsigtig, når plæneklipperen kører i retning mod dig.
5. Brug kun fjernbetjeningen til plæneklipperen i dagslys eller tilstrækkelig kunstig belysning, og undgå at arbejde på vådt græs.
6. Brug aldrig plæneklipperens fjernbetjening i bare fødder, sandaler, glatte eller lette sko (f.eks. lærredssko). Bær altid kraftigt fodtøj og lange bukser; sørg altid for godt fodfæste, når du klipper på en skråning.

## G. Batterier

1. Brug kun originale batterier leveret af producenten eller godkendt af denne. Batteriernes varenumre er specificeret i brochuren "Yderligere information".
2. Sørg for at den forseglede batteripakke ikke åbnes, falder på jorden eller beskadiges. Brug ikke batterier med synlige defekter eller deformationer, hvis de er ødelagte eller revnede.
3. **FORSØG IKKE AT REPARERE ELLER MODIFICERE BATTERIER!** Reparationsforsøg kan resultere i alvorlige personskader på grund af eksplosioner eller elektrisk stød. I tilfælde af en lækage er de frigivne elektrolytter ætsende og giftige.
4. Forsøg ikke at fjerne eller ødelægge nogen af batterikomponenterne.
5. Batteripakken indeholder elektrolytter. Hvis der trænger elektrolytter ud af batteripakken, skal følgende forholdsregler træffes:
  - Hudkontakt: Skyl straks kontaktområderne grundigt med vand og sæbe.
  - Øjenkontakt: Skyl straks øjnene med rigeligt rent vand i mindst 15 minutter. Gnid dem ikke.
  - Søg lægebehandling.
6. Kast ikke batteriet på åben ild. Cellen kan eksplodere.
7. Batteriet bliver opladet, når det er korrekt tilsluttet i plæneklipperen. Brug altid den strømforsyning, der fulgte med plæneklipperen. Ukorrekt anvendelse kan føre til elektrisk stød, overophedning eller brand.
8. Brug ikke batteriet til andre formål end til strømforsyning af den dedikerede robotplæneklipper. Anvendelse af batteriet til strømforsyning af et andet produkt er ekstremt farligt.
9. Overhold lovgivning og forskrifter for korrekt bortskaffelse af batterier til beskyttelse af miljøet. Se afsnittet "Bortskaffelse af genopladeligt batteri" i denne brugermanual for yderligere oplysninger.
10. Når du udskifter batteriet, skal du sørge for at indsætte batteristykket korrekt. Hvis du vender batteriets poler forkert, kan det forårsage skader på batteriet og plæneklipperen.



## H. Drift på skråning

1. På skråninger kræves der ekstra forsigtighed. Hvis du føler, at plæneklipperen ikke kan holde sit spor på en skråning, er skråningen for stejl til plæneklipperen. Våd græs mindsker vejgrebet og kan få plæneklipperen til at skride ud og glide på skråningen. Det kan føre til alvorlige personskader eller materielle skader.
2. Af hensyn til din sikkerhed skal du måle alle skråninger, før du bruger plæneklipperen i skrånende zoner. Brug en hældningsmåler, før du fastlægger klippezonerne eller sætter denne plæneklipper i drift i skrånende eller kuperede zoner. Desuden kan smartphoneapps til måling af hældninger også anvendes. Plæneklipperen kan glide ud af klippeområdet, hvis skråningen ved kanten af plænen er større end 11° (20 %).
3. Slå ikke græs på skråninger, der er større end følgende:
  - Inden for plænen – 24° (45 %)
  - Kanten af plænen – 11° (20 %)
4. Brug under ingen omstændigheder plæneklipperen, hvis der er tvivl om vejgreb og stabilitet. Vær altid opmærksom på klippeoverfladen. Hvis plæneklipperen tipper eller vælter, kan det forårsage alvorlige personskader eller materielle skader.
5. Hold dig mindst 1,2 m fra skrænter, grøfter, skråninger eller kanter af vandløb for at sikre, at plæneklipperen ikke bryder ud af klippezonen. Det kan beskadige plæneklipperen eller forårsage alvorlige personskader.

## I. Vedligeholdelse og særlige anvisninger

1. Sørg for at plæneklipperen bevarer sin funktionsevne. Udskift slidte, beskadigede eller defekte dele. Producentens varenumre for batterier, knive og strømforsyninger er specificeret i brochuren "Yderligere information".
2. For at undgå alvorlige personskader må du ikke modificere plæneklipperen på nogen måde.
3. Plæneklipperens knive er meget skarpe. Vikl noget om kniven eller brug handsker og vær ekstra forsigtig, når du skifter knive.
4. Sluk altid for plæneklipperen, og fjern deaktiveringsenheden før service, eller før du fjerner blokeringer på knivblade og/eller drivhjul eller kontrollerer plæneklipperen. Forsøg aldrig at udføre service- eller justeringsarbejde på plæneklipperen, mens den er i drift. Inden rengøring, reparation eller inspektion skal du sørge for, at knivene og alle bevægelige dele er standset.
5. Kniven skulle være helt standset inden for to (2) sekunder efter, at der er trykket på den røde STOP-knap. Hvis du ikke hører kniven standse inden for (2) sekunder, skal din plæneklipper kontrolleres af et autoriseret serviceværksted, før den anvendes igen.
6. Brug aldrig en højtryksrenser eller vandslange til at rengøre plæneklipperen. Vand kan beskadige komponenter og den programmerbare styring. Brug en fugtig klud til at tørre displayet rent.
7. Undersøg kniven visuelt for skader (f.eks. overdreven slitage, bøjninger, revner). Udskift kun kniven med en original kniv fra producenten (OEM). Uoriginale knive, som ikke er godkendt af producenten, passer ikke ordentligt og kan muligvis være farlige.
8. Brug af reservedele, som ikke opfylder specifikationerne for det originale udstyr, kan medføre fejlfunktion og gå ud over sikkerheden. Det vil også gøre din garanti ugyldig.
9. Rammer plæneklipperen en genstand, eller hænger den fast, sættes den i stå, og deaktiveringsmekanismen trækkes ud. Efterse græssslåmaskinen grundigt for skader. Reparer skaden før start og betjening.

10. I zoner, der ligger tæt på børns legepladser, vandområder, skråninger eller offentlige veje, skal du supplere kantledningen med en massiv begrænsningskant, der er mindst 15 cm høj, for at forhindre at plæneklipperen bryder ud af klippezonen.
11. Hvis din plæneklipper er installeret og drives i en åben have eller på et offentligt sted, skal du opsætte advarselsskilte omkring klippezonen med følgende tekst: "Automatisk plæneklipper! Hold afstand til plæneklipperen! Hold børn under opsyn!"
12. Om nødvendigt skal du rengøre eller udskifte sikkerheds- og anvisningsmærkater.

## J. Vinteropbevaring

### Plæneklipperen

Oplad plæneklipperen fuldt ud i ladestationen i minimum 24 timer. Sluk for apparatet. Rengør plæneklipperen og opbevar den inden døre på et tørt sted ved en temperatur over 0 °C.

### Ladestation

Der er ingen særlige anvisninger for vinteropbevaring af ladestationen. Den kan efterlades på plænen om vinteren.

Det anbefales at koble strømforsyningen fra lysnettet om vinteren.

### Årlig vedligeholdelse

For at holde din plæneklipper i god og sikker stand anbefales det at indlevere den til en certificeret forhandler før eller efter vinteropbevaringen og få udført et serviceeftersyn.

Det årlige serviceeftersyn kan variere mellem forskellige tjenesteudbydere og vil omfatte alle eller nogle af følgende ting: rengøring af plæneklipperens dele og klippeaggregat, kontrol for slidte dele (såsom kniv, drivhjul og andre bevægelige dele) og om nødvendigt udskiftning af disse, test af plæneklipperens funktioner og sikkerhedskomponenter, kontrol af batteriet og indlæsning af den nyeste softwareversion, så vidt muligt inklusive de nyeste egenskaber og funktioner.

## K. Udløb af maskinens levetid

1. Plæneklipperen og dens tilbehør skal ved afslutningen af deres produktlevetid bortskaffes forskriftsmæssigt for at forhindre, at elektrisk og elektronisk affald ender på deponeringspladser og for at beskytte og forbedre miljøets kvalitet. Du kan få oplysninger om forskrifterne for bortskaffelse af affald hos den lokale genbrugsplads eller din kommune. Mange kommuner stiller særlige indsamlingssteder til rådighed for bortskaffelse af batterier og elektronisk udstyr.
2. Bortskaf ikke batteripakken eller plæneklipperen som usorteret restaffald.
3. Kast ikke batteriet på åben ild.
4. For information om specifik bortskaffelses- eller genanvendelseslovgivning og -forskrifter henvises der til de lokale og lovmæssige forskrifter. Information om bortskaffelsesansvisninger kan findes i slutningen af afsnittet "Kort oversigt".
5. Plæneklipperen skal kobles fra ladestationen, når batteriet tages ud.
6. Batteriet skal fjernes fra apparatet, før det bortskaffes. Følg anvisningerne for fjernelse af batteriet, som beskrevet i bilag A.
7. Batteriet skal bortskaffes på en sikker måde.

# 2 Symboldefinitioner

Symbol	Beskrivelse
	<p><b>ADVARSEL – LÆS BRUGERMANUALEN(-ERNE)</b></p> <p>Læs, forstå og følg alle sikkerhedsinstruktioner og -anvisninger i manualen(-erne) og på plæneklipperen, inden du forsøger at sætte den i drift. Manglende overholdelse af disse oplysninger kan resultere i alvorlige personskader eller dødsfald. Opbevar denne manual et sikkert sted med henblik på fremtidige og jævnlige opslag.</p>
	<p><b>GENEREL ADVARSEL</b></p> <p>Advarer om farlige situationer og risici.</p>
	<p><b>FARE – FOREBYG RISIKO FOR AMPUTATIONER</b></p> <p>Hold hænder eller fødder væk fra klippeaggregatet. Kontakt med kniven kan føre til amputation af hænder og fødder.</p>
	<p><b>ADVARSEL – FOREBYG ULYKKER/SKADER FORÅRSAGET AF KLIPPEAGGREGATET. HOLD KORREKT SIKKERHEDSAFSTAND TIL PLÆNEKLIPPEREN UNDER DRIFT.</b></p> <p>Klip ikke når børn eller andre personer er i nærheden. For at undgå kontakt til klippeaggregatet eller personskader forårsaget af udslyngede genstande skal du holde andre personer væk fra plæneklipperen, mens den er i drift. Sørg for at alle personer, frem for alt børn og kæledyr er inden døre, mens plæneklipperen er i drift. Stands straks plæneklipperen, hvis nogen træder ind i klippezonen.</p>
	<p><b>ADVARSEL - FOREBYG PERSONSKADER FORÅRSAGET AF UDSLYNGEDE GENSTANDE</b></p> <p>Sørg for at tilstedeværende personer holder sig mindst 5 meter fra plæneklipperen, mens den er i drift. Fjern sten, grene, kabler, legetøj eller andre genstande, der kan blive opfanget og udslynget af klippeaggregatet. Brug kun plæneklipperen med lukket afskærmningsklap eller med driftsklare sikkerhedsanordninger.</p>
	<p><b>ADVARSEL – FOREBYG ULYKKER/SKADER FORÅRSAGET AF KLIPPEAGGREGATET.</b></p> <p>Lad aldrig børn sætte sig på plæneklipperen. Det er ikke et legetøj.</p>
	<p><b>ADVARSEL</b></p> <p>Sluk for plæneklipperen før du udfører service på den.</p>
	<p><b>ADVARSEL</b></p> <p>Fjern deaktiveringsanordningen, før du arbejder på plæneklipperen eller løfter den.</p>
	<p><b>ADVARSEL – BRUG KUN DEN ORIGINALE STRØMFORSYNING</b></p> <p>Foretag ikke ændringer på strømforsynings tilslutning! Brug kun den originale strømforsyning, der leveres af producenten sammen med plæneklipperen eller som reservedel. Det korrekte reservedelsnummer er angivet på produktet på denne etiket. Hvis der anvendes en uoriginal strømforsyning, kan det resultere i brand og beskadigelse af ladestationen og plæneklipperen.</p>
	<p>Anvend aldrig en højtryksrenser til at rengøre plæneklipperen. Vand kan beskadige komponenter og den programmerbare kontroller. Brug en fugtig klud til at tørre skærmen ren.</p>
	<p><b>KORREKT PLACERING AF HÅNDEN</b></p> <p>Korrekt placering af hånden og knivenes position, når plæneklipperen løftes.</p>

# 3 Sikkerhedsfunktioner



## ADVARSEL

Din plæneklipper er udstyret med en lang række indbyggede sikkerhedsfunktioner. Plæneklipperen er dog et farligt udstyr med skarpe klinger, som kan forårsage alvorlig personskade for alle, der kommer i kontakt med den.

Derfor er det absolut forbudt at være på plænen, mens plæneklipperen arbejder.

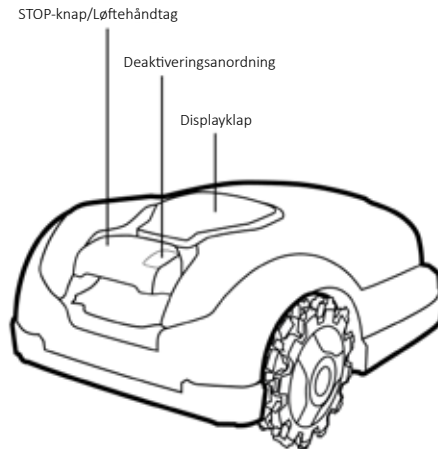

## A. Børnesikring

Børnesikringen forhindrer utilsigtet anvendelse af plæneklipperen, hvis der ved et uheld trykkes på knapperne. Kun et tryk på de to knapper i den rigtige rækkefølge starter plæneklipperen. Det er nødvendigt at aktivere børnesikringsfunktionen, hvis børn under 6 år kan komme i kontakt med plæneklipperen.

## **B. Tyverisikring (kodebeskyttet deaktiveringsanordning)**

Tyverisikringen forhindrer andre i at anvende eller køre med plæneklipperen, med mindre de har den gyldige kode. Du vil blive bedt om at indtaste en firecifret kode efter eget valg som din personlige sikkerhedskode (for RT-modeller er den kun tilgængelig via mobilappen). Det anbefales kraftigt at aktivere denne funktion for at forhindre, at børn eller personer, der ikke er fortrolige med plæneklipperen, kan sætte den i drift.

## **C. Løftesensor**

Hvis plæneklipperen løftes manuelt fra jorden, standser den, og knivens rotation ophører inden for to (2) sekunder.

## **D. Forhindringssensor**

Hvis plæneklipperen stilles lodret eller på skrå, standser den, og knivens rotation ophører inden for (2) sekunder.

## **E. Hældningssensor**

Din plæneklipper registrerer under driften forhindringer på sin vej. Hvis plæneklipperen støder på en forhindring, standser den sin bevægelse i denne retning, fjerner sig fra forhindringen i modsat retning, hvorefter plæneklipperen og knivens rotation standser inden for to (2) sekunder.

## **F. Stopknap**

Et tryk på eller træk i den røde STOP-knap når som helst under drift får plæneklipperen og bladet til at stoppe inden for to (2) sekunder.

## **G. Udtagelig deaktiveringsanordning**

Ved udtagning af deaktiveringsanordningen forhindres yderligere drift af plæneklipperen. Det er påkrævet at trække deaktiveringsanordningen ud, før plæneklipperen løftes, eller der udføres vedligeholdelsesarbejde.

## **H. Ladestation og kantledning**

Plæneklipperen kan ikke fungere, uden at perimeterwiren og ladestationen er installeret og aktiveret. Hvis kantledningens signal frakobles, standser plæneklipperen.

# Bilag A - Vejledning i udtagning af batteri

---

1. Tag deaktiveringsanordningen ud.
2. Sluk for plæneklipperen ved at holde GO-knappen nedtrykket i cirka 2 sekunder.
3. Sæt den medfølgende plasticnøgle i åbningen, drej den 90° mod venstre, og træk så låget halvejs op, indtil det stopper.
4. Drej nøglen 45° bagud, og træk lågen helt op.
5. Adskil batteriet fra lysnettet.
6. Tryk på batterihusets snaplås for at fjerne batteriet.

**Lad os  
starte.  
Glæder  
mig til at  
klippe din  
græsplæne.**



# Velkommen til et venligt hjem

Tillykke med dit køb! Gør dig klar til at møde din nye yndlingsmakker. Når din nye ven er installeret, klarer den arbejdet til perfektion.

Den vil selvstændigt forlade sin ladestation på forudbestemte dage og tider, klippe græsplænen og vende tilbage til ladestationen for opladning.

En forudinstalleret perimeterwire vil sætte grænserne (en "virtuel væg") for din plæneklipper. Den lægges langs kanterne på din plæne og rundt om genstande, som du ønsker at beskytte.

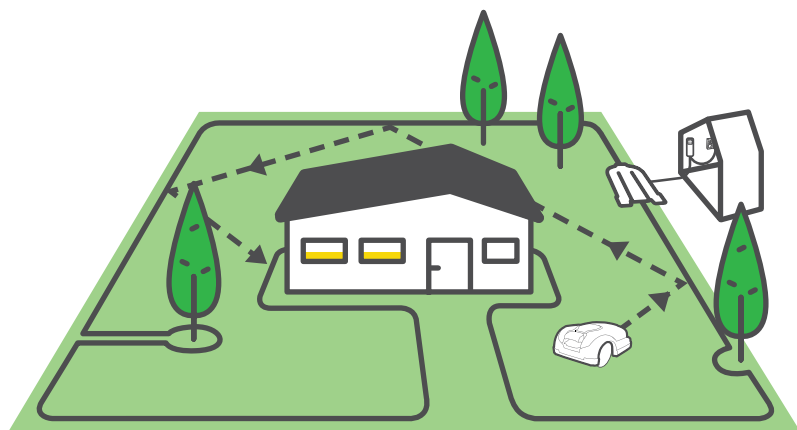

Den lægges langs kanterne på plænen og rundt om genstande, som du ønsker at beskytte. Denne form for tilfældig bevægelse giver den perfekte klipning og sikrer fuldstændig dækning af din græsplæne.



Samtidig følger den perimeterwiren når den klipper dine plænekanter, så den får et perfekt udseende.

Græsplæner med et sundt udseende opnås ved konsekvent klipning, hvilket er præcis hvad en robotplæneklipper gør.

Efter at have fulgt de enkle installationsinstrukser, vil du være klar til at nyde din fritid, mens din nye ven passer din græsplæne.

Det anbefales stærkt at læse den komplette installationsvejledning inden installationen.

### **Før en nemmere opsætning**

Anbefales det, at klippe græsplænen med en almindelig plæneklipper en sidste gang og vande plænenes kanter 24 timer før wiren opsættes.

# Hvad er der i æsken

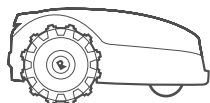

## Produktet

Din nye robotplæneklipper

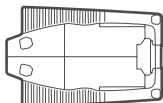

## Ladestation

Det er her plæneklipperen genoplades

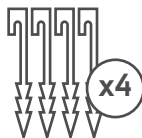

## Spyd til ladestation

Anvendes til fastgørelse af ladestationen til jorden



## Perimeterwire

Markerer arbejdsområdet for plæneklipperen  
(\* Ikke inkluderet i alle modeller)

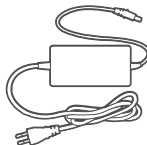

## Strømforsyning

Strømforsyningen til opladning af din plæneklipper



## Strømtilslutningsstik

15 m lavspændingskabel til at forbinde ladestationen med strømforsyningsenheden



## Wirepløkker\*

Til at fastgøre wiren til jorden  
(\* Ikke inkluderet i alle modeller)

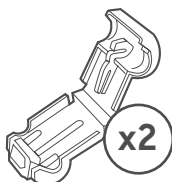

## Ekstra wirestik

Anvendes ved tilslutning af perimeterwiren til ladestationen



## Wiresamlere

For splejsning af perimeterwiren i tilfælde af en overklipping

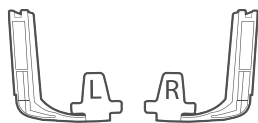

Hjulrensere



Sikkerhedsvejledning  
Yderligere information  
Kom i gang guide



Svensknøgler til knivspids,  
knivdisk, drivhjul



Plasticnøgle til batterilåge

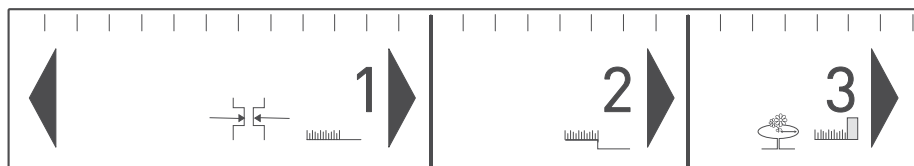

### RoboLineal

Nødvendig til fastlæggelse af afstand mellem perimeterwire og plænekant



Yderligere værktøjer krævet til installering

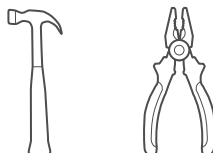

# Klar! Lad os komme i gang...

# Hvor skal vi hen?

Korrekt installation af din plæneklipper sikrer det bedste resultat. Se nedenfor, hvad der skal til for at forberede den til at udføre et perfekt arbejde for dig:

## 1 Placering af ladestation

Vælg placering af ladestation

1

## 2 Udlæg wiren

Udlæg den "virtuelle grænse"

2

## 3 Bløde forhindringer

Sådan beskyttes bløde forhindringer

3

## 4 Hårde forhindringer

Hvornår skal de udelukkes

4

## 5 Skråninger

Hvilke skråninger kan plæneklipperen håndtere

5

## 6 Smal passage

Hvordan der udlægges wiren i en sekundær zone

6

## 7 Adskilt zone

Hvordan der udlægges wiren i en adskilt zone

7

## 8 Afslut

Afslut installationen

8



[www.robomow.com/goto/rk\\_installation\\_video](http://www.robomow.com/goto/rk_installation_video)

# Kend din græsplæne

Forståelse af din græsplæne vil spare dig for unødvendige fejl og gøre installationsprocessen nemmere og mere enkel.

I hele manualen her kan du springe over afsnit, der ikke gælder for din type plæne.

Hvordan ser din græsplæne ud?

## Type A

### Kun hovedområde

Dit plæneområde er en sammenhængende zone og alle områder af plænen er bredde nok til at plæneklipperen kan køre gennem (mindst 4 m bred på de smalleste steder).

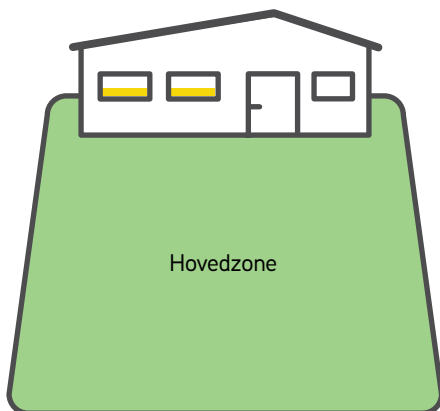

## Type B

### Hovedområde + underområde

Din plæne består af mere end en zone. Disse zoner er forbundne af en smal passage 1-2 m (3-6). Plæneklipperen kan køre mellem disse zoner for at klippe hele området.

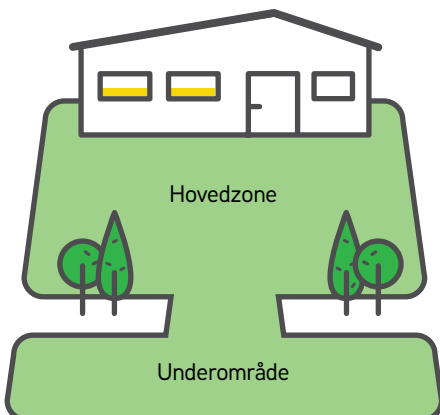

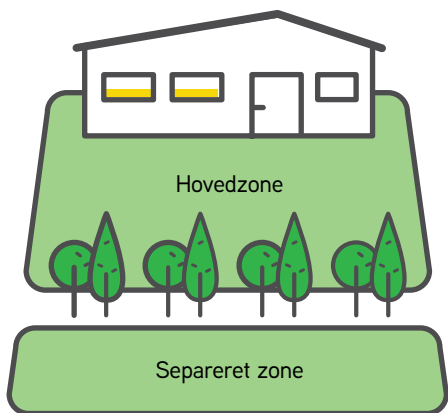

## Type C

### Hovedområde + sekundær zone

Din plæne indeholder to eller flere zoner der ikke er forbundne (adskilte af et hegn, fortorv, sti eller andre forhindringer). Plæneklipperen kan ikke køre mellem disse zoner.

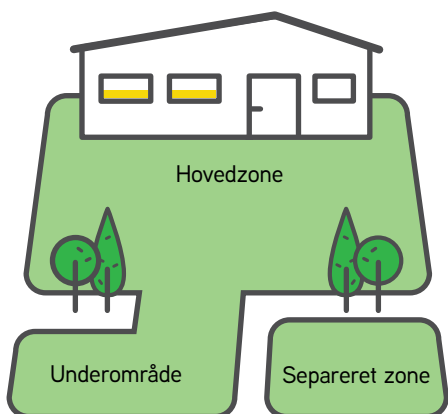

## Type D

### Hovedområde + underområde + sekundær zone

Nogle områder af din plæne er forbundet med hovedområdet af en smal passage (op til 4 m bred) og nogle områder er helt adskilt fra hovedområdet af et hegn, fortorv, sti eller andre forhindringer, og plæneklipperen kan ikke køre mellem dem.

# 1 Placering af ladestation

Vælg placeringer for ladestationen & strømforsyningsenheden

Ladestationen er der hvor din plæneklipper, og hvor perimeterwiren begynder og slutter. I dette installationstrin, skal du finde en korrekt placering for ladestationen.

## Hvor skal du placere din ladestation?

### Overvejelse A

Det anbefales kraftigt at placere ladestationen i den hoved (største) zone på din græsplæne

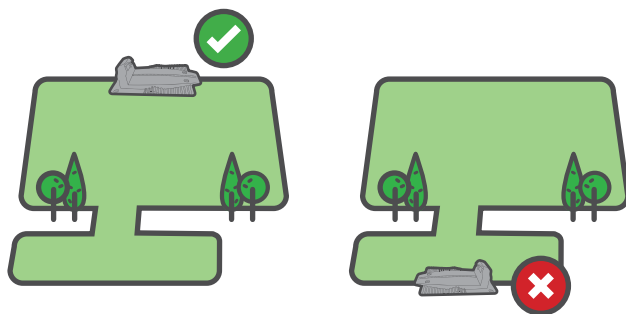

### Overvejelse B

Op til maks. 15 meter væk fra strømudtaget

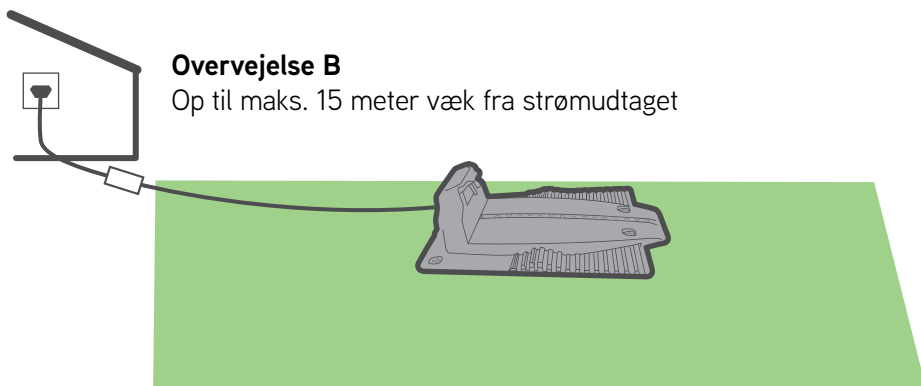

### Overvejelse C

Min. 3 m (10 ft) lige wire foran ladestationen og min. 1 m (3 ft) bagved ladestationen, så en jævn docking er mulig

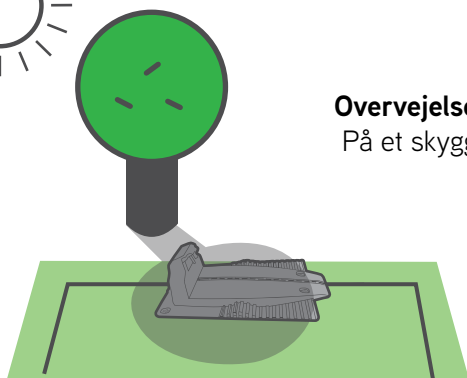
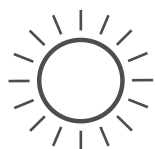
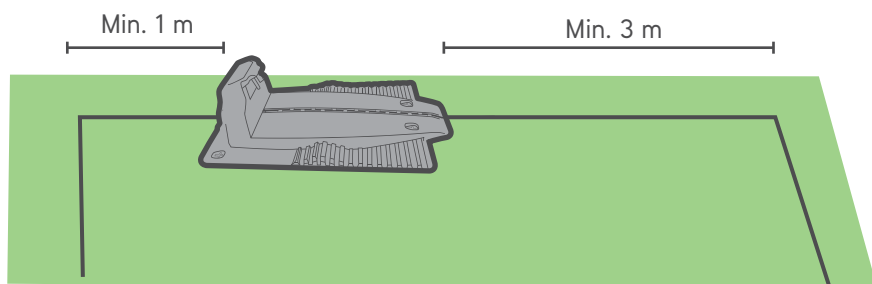

### Overvejelse D

På et skyggefuldt sted.



Hold minimum 1 meter (3 ft) fra et sprinklerhovede for at undgå skader på plæneklipperens indvendige dele

### TIPS



## Overvejelse E

Sørg for, at jorden er lige og flad og der ikke er skråninger



## Hvordan installeres ladestationen?

### ORIENTERING

Placer ladestationen i overensstemmelse figuren nedenfor.



## AFSTANDE FRA KANTEN

Brug linealen til at installere ledningen i den rigtige afstand fra kanten af din græsplæne.

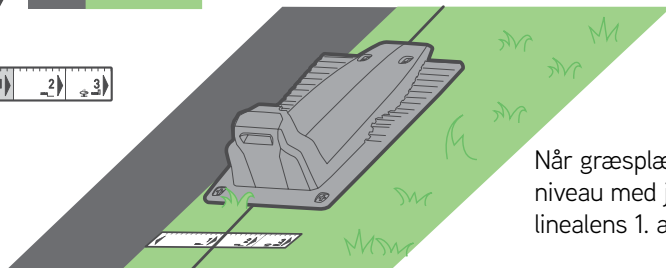
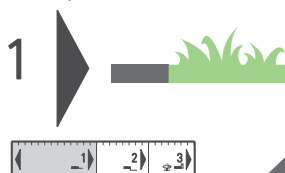

Når græsplænen er i niveau med jorden, brug linealens 1. afstand

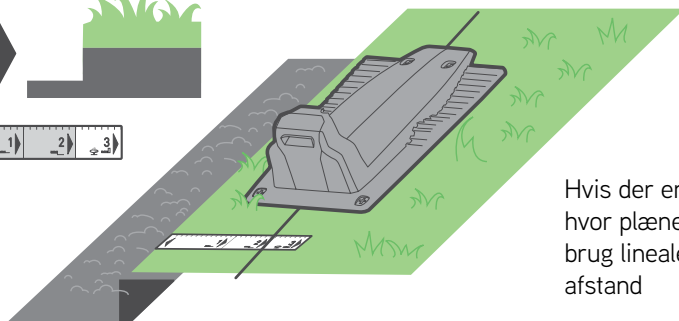
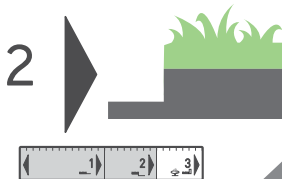

Hvis der er et dråbe, hvor plænen ender, brug linealens 2. afstand

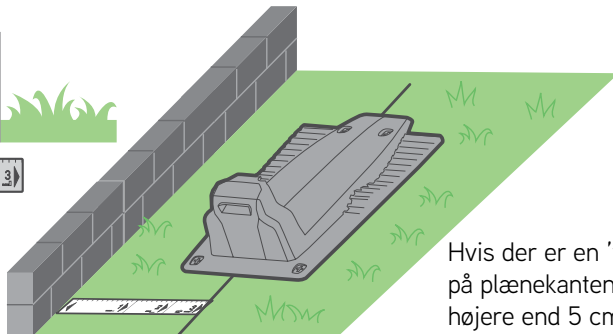
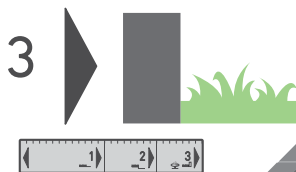

Hvis der er en 'væg' på plænekanten, der er højere end 5 cm, brug da 3. afstand på linealen.

## FASTGØR LADESTATIONEN

Når du har valgt den korrekte placering, skal du fastgøre ladestationen til jorden ved hjælp af de medfølgende pløkker.

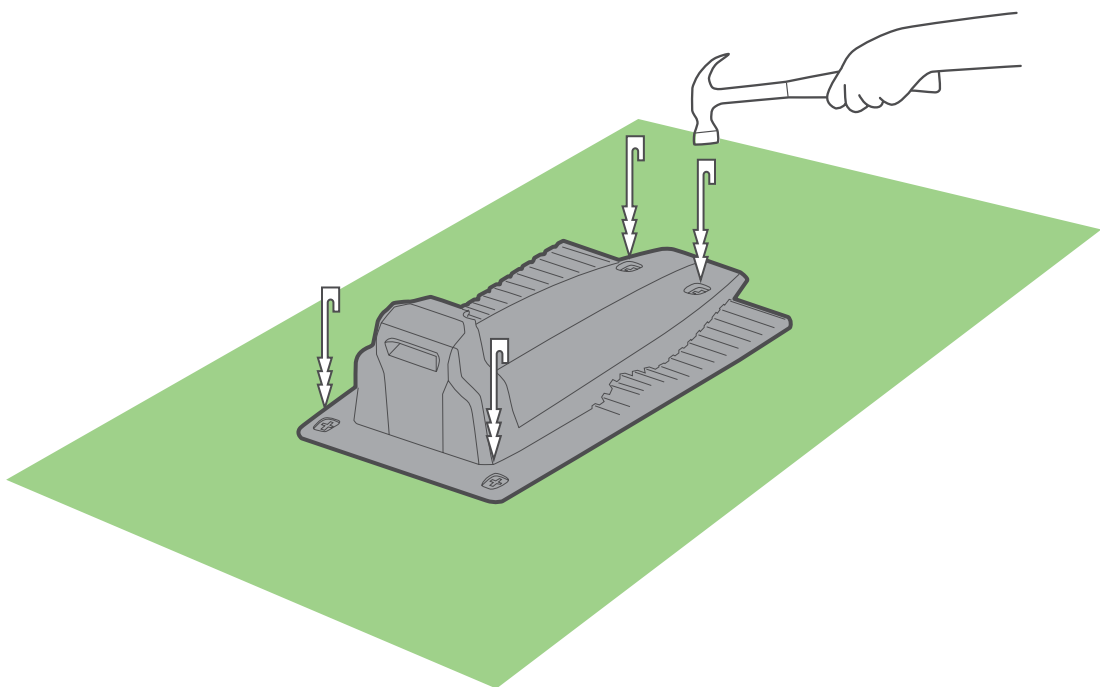

Pas på ikke at beskadige kunstvandringsrør når spydene bankes ned.



# Planlæg fremad

Inden du starter, gå en tur langs kanten af din plæne og planlæg hvordan du vil opsætte perimeterwiren. Bemærk alle forhindringer og skråninger.

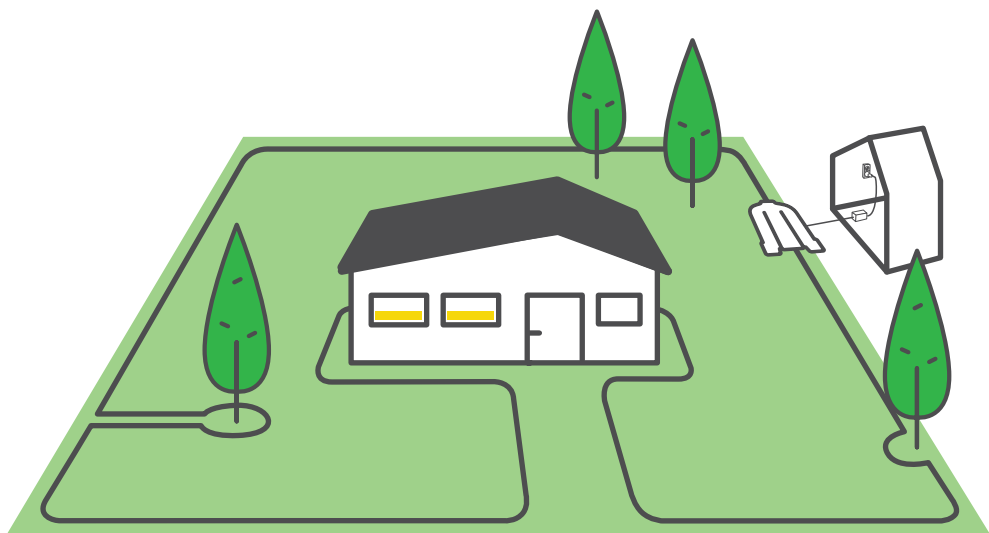

# Forhindringer og skråninger

Inden du sætter den første pløk i jorden, skal du være opmærksom på alle forhindringer eller skråninger.

## FORHINDRINGER



### Bløde forhindringer

Bløde forhindringer er blomsterbede, damme eller små træer. De skal beskyttes ved at oprette perimeterøer.



### Hårde genstande

Hårde forhindringer er lodrette, faste og højere end 15 cm (6”), som f.eks. træer eller store, hårde genstande, som plæneklipperen kan støde let ind i uden at forårsage skader. Der er ikke behov for at beskytte disse forhindringer med perimeterwiren.

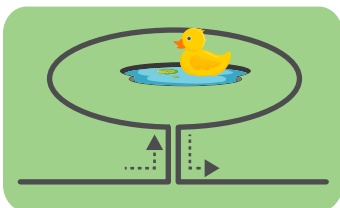

### Damme

Damme og andre vandmasser skal beskyttes ved at skabe perimeterøer.

## SKRÅNINGER

### Skråninger langs kanten

For at sikre, at din plæneklipper ikke glider af plænen, specielt når græsset er vådt, skal perimeterwiren udelukke skråninger langs kanten af din plæne med en hældning på over 20 % – hvilket er 20 cm stigning pr. 1 m [8 tommer stigning pr. 3 fod].

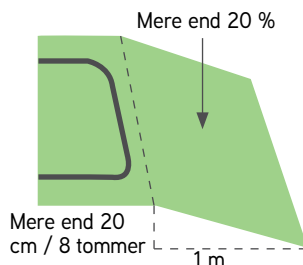
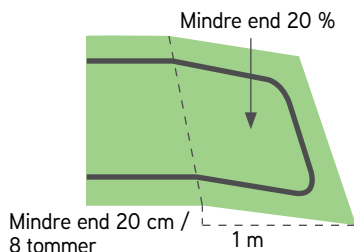

### Skråninger inde på plænen

Din plæneklipper kan klippe områder inden for plænen med en skårning på op til 45%. Du kan medtage skråninger nær kanten, hvis skråningen er nede mod plænenes inderside, og der er derfor ingen risiko for, at din plæneklipper glider uden for plænen. En 45% hældning betyder 45 cm stigning pr. 1 m (17 tommer stigning pr. 3 fod).

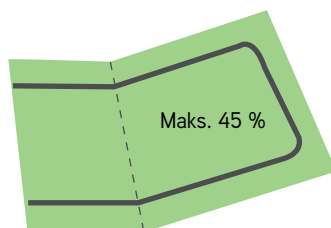
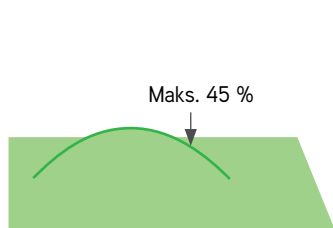

### Plænenes stigning er for stejl, hvis...

Hvis plæneklipperen vipper fra jorden, under klatring af den. Udelad sådanne skråninger fra plæneklipperens klippeområde.



TIP

## 2 Udlæg wiren

---

Udlæg perimeterwiren ("virtuel grænse"), som markering af arbejdsområdet for plæneklipperen.

Nu er du klar til at installere perimeterwiren. Vi gennemgår det trin for trin.

---



### TIPS

- Hold plæneklipperens kasse i nærheden.
  - Sørg for, at klippe græsset en sidste gang med den gamle plæneklipper, inden du starter med at udlægge wiren. Derudover skal jorden være fugtig. Dette gør isætningen af pløkker lettere og sikrer, at plæneklipperen ikke klipper wiren over.
- 



### DETTE SKAL DU ANVENDE

- Hammer
- Kombinationstang



... A solrig dag og et skinnende humør :)

---

## Lad os få en god start

Træk ud ca. 50 cm wire og fastgør begyndelsen af wiren til jorden, hvor du vil installere din ladestation.

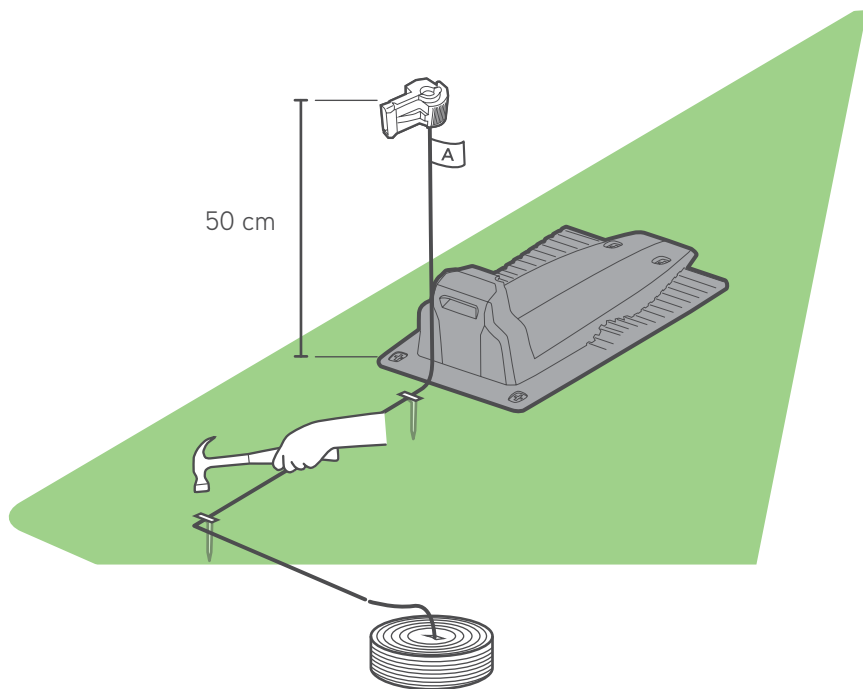

Start med at vikle wiren ud rundt om plænen mod uret, startende ved ladestationens placering.

Udlæg den løst langs med omkredsen, mens du går langs plænen kant. Hvis du kommer til et område/objekt der behøver særligt hensyn, sørg for at udlægge perimeterwiren omhyggeligt som beskrevet i de følgende afsnit.



## Hold korrekt afstand

Perimeterwiren fastgøres til jorden med de pløkker der leveres med produktet. Anvend RoboLineal til at bestemme de afstande, der skal holdes mellem perimeterwiren og plænekanten samt forhindringer.

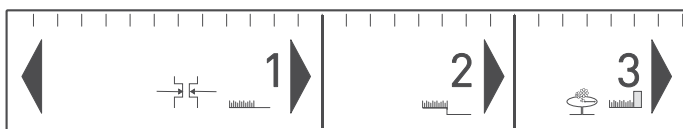
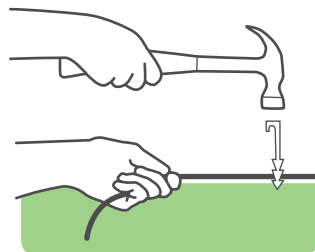

- Fastgør pløkker hver 2-3 m/7-10 fod og i hjørner. Fastgør kun et minimum antal pløkker i starten. Du anbringer alle de nødvendige pløkker senere.
- Stram wiren mens pløkkerne bankes ned til deres endelige dybde i jorden.
- Pas på ikke at beskadige kunstvandingsrør.



**TIPS**

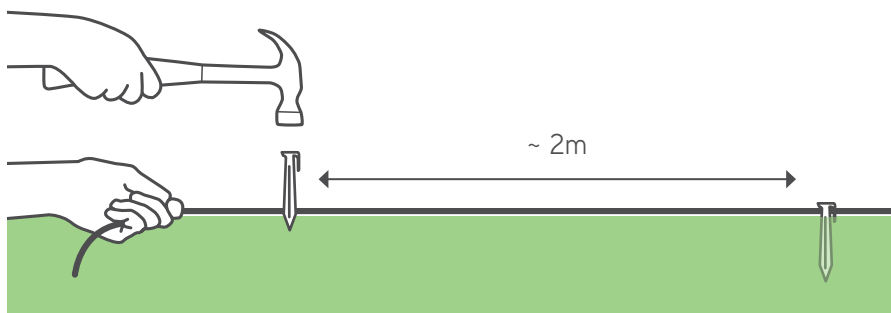

Når kanten er flad eller et skarpt fald, brug den korte afstand på RoboLineal.

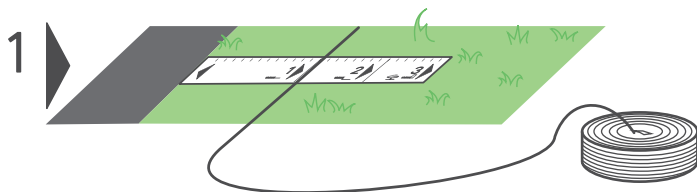

Når kanten er et skarpt fald, brug afstand 2 på RoboLineal.

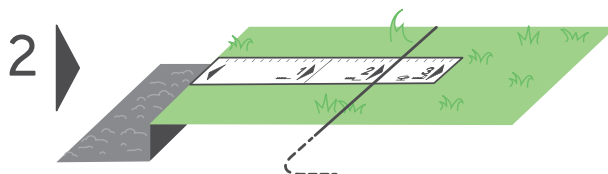

Når kanten er en væg (mere end 2 cm/ 1 tomme over jorden), brug afstand 3 på RoboLineal.

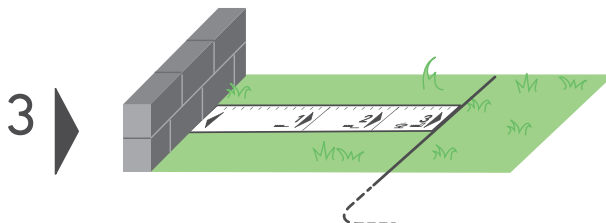

Afstanden skal være minimum 1,2 m, hvis plænenes kant grænser til vand.

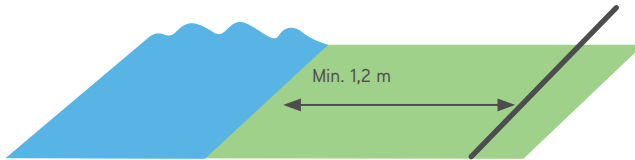

Alternativt kan du placere en fysisk barriere i nærheden af vandet

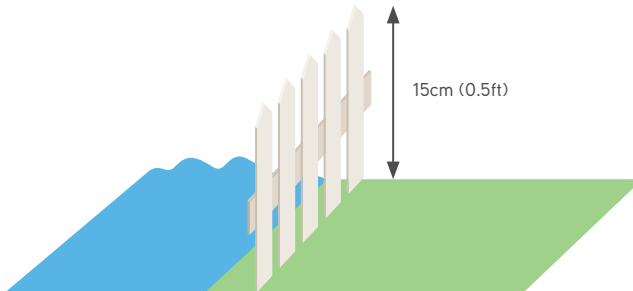

**TIPS**

- Det er ikke nødvendig at grave kantråden ned.
  - Det anbefales, at grave wiren ned ved udsatte områder, såsom fortorv.
  - Hvis der kræves yderligere perimeterwire til at fuldføre installationen, kan du bruge de medfølgende vandtætte ledningsstik til at forlænge den (se side 44 "Splejsning af perimeterwiren").
-

# 3 Bløde forhindringer

## Beskyt de bløde forhindringer

Genstande, såsom blomsterbede, damme eller små træer, skal beskyttes ved oprettelse af perimeter-øer.

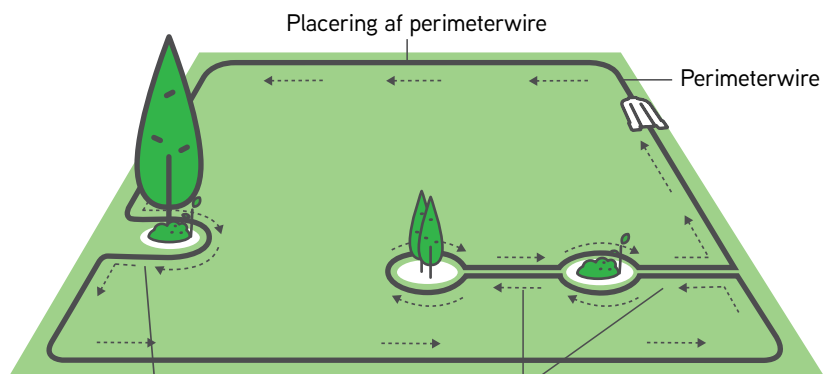

Hvis afstanden mellem en ø og perimeterwiren er mindre end 1,5 m (4 fod), skal forhindringen gøres til en del af plænekanten.

Hold mindst 1.2 m (4 fod) mellem øer; hvis forhindringer er tættere, skal du bruge en ø.

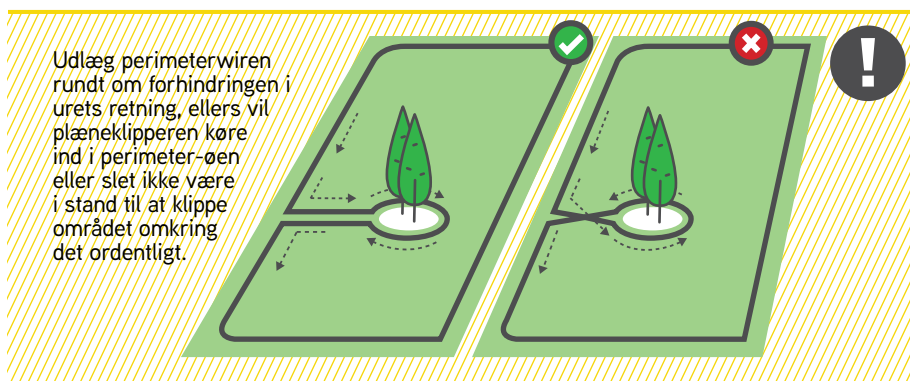

Udlæg perimeterwiren rundt om forhindringen i urets retning, ellers vil plæneklipperen køre ind i perimeter-øen eller slet ikke være i stand til at klippe området omkring det ordentligt.

- Wirer, der fører til og fra en ø skal fastgøres med den samme pløk



TIPS

# 4 Hårde forhindringer

## Beskyt de hårde forhindringer

Udelukk hårde genstande, der er lavere end 15 cm, fra plænen. Hårde genstande, der er højere end 15 cm, kan forblive ubeskyttede inden for plænen.

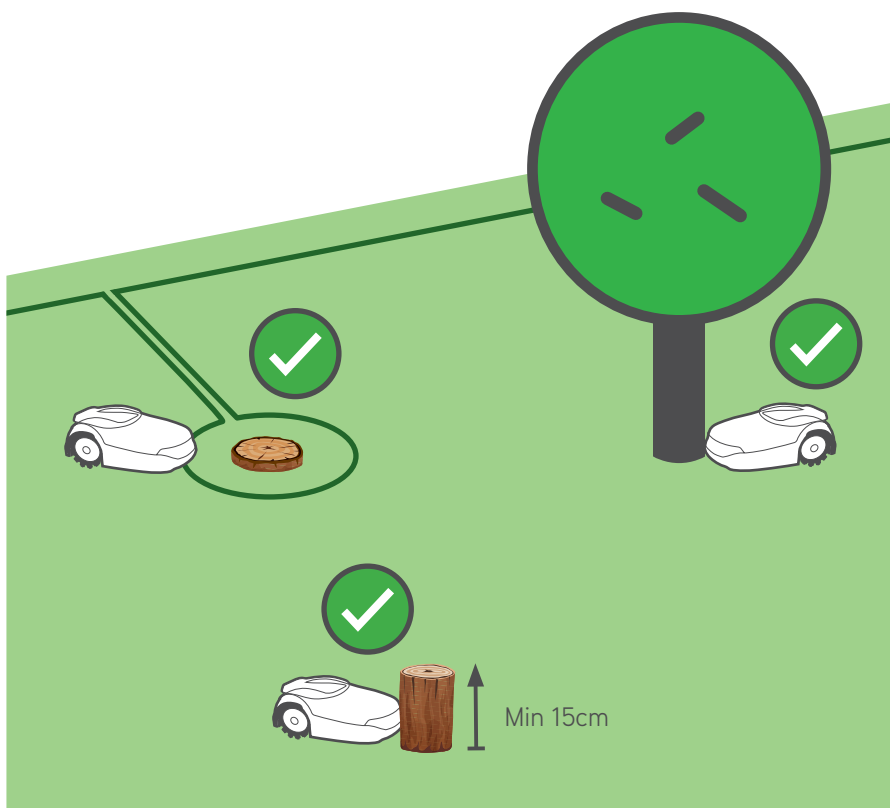

# 5 Skråninger

## Skråninger

Din plæneklipper kan håndtere enhver skråning op til 45% inde i plænen

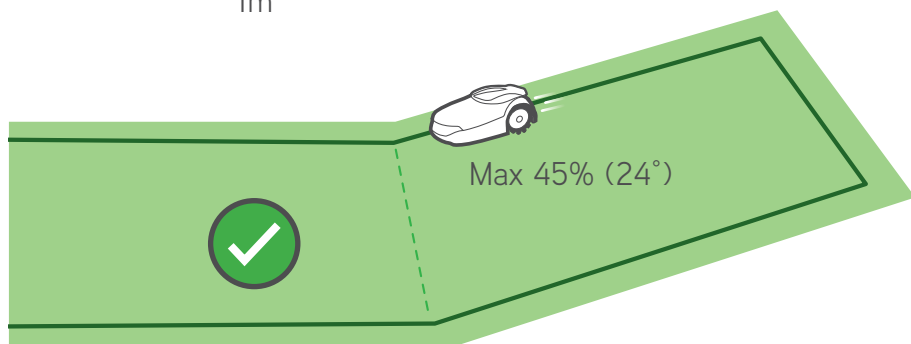
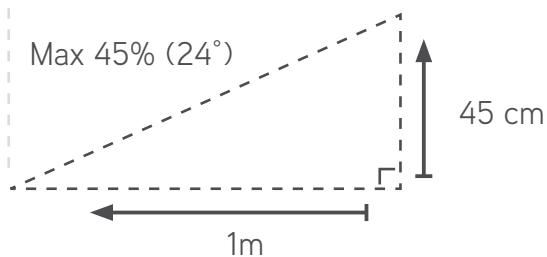
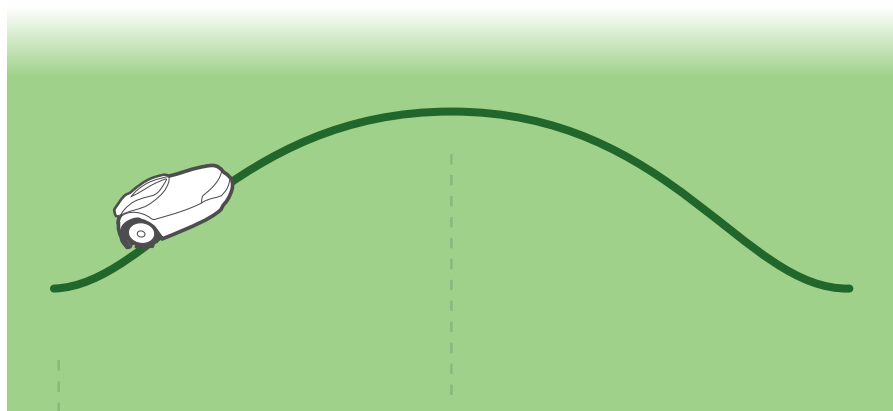

Udeluk enhver skårning større end 20%, der er på kanten af din græsplæne for at forhindre plæneklipperen i at glide uden for din græsplæne (især under våde forhold)

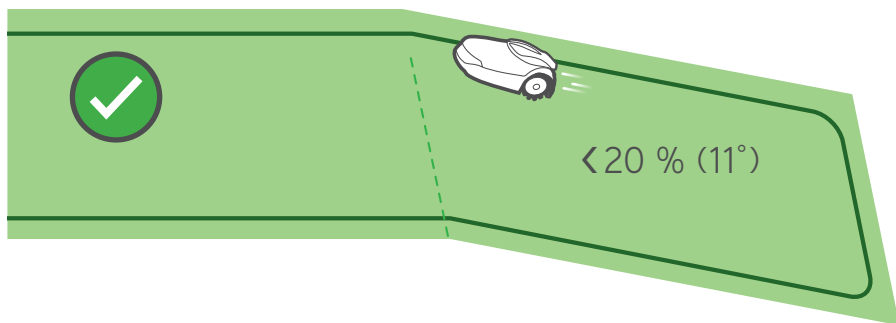

20 % =

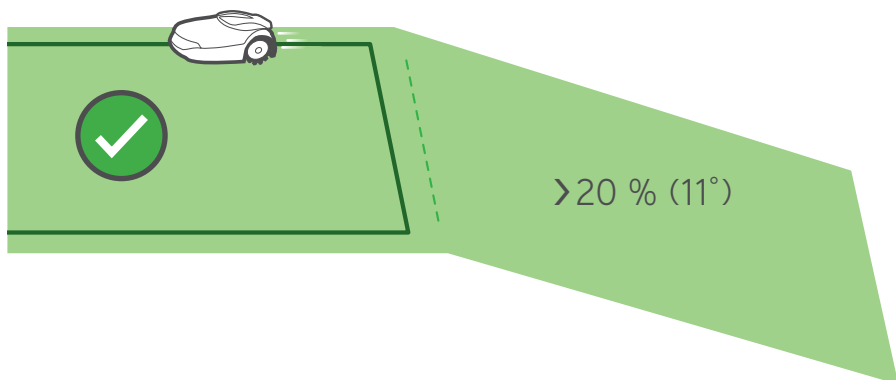
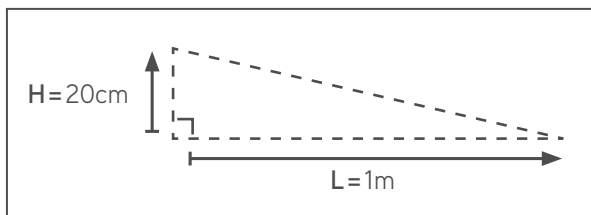

# 6 Smal passage

## Husk din græsplænetype



**Type A**  
Kun hovedområde



**Type B**  
Hovedområde +  
underområde



**Type C**  
Hovedområde +  
sekundær zone



**Type D**  
Hovedområde +  
underområde +  
sekundær zone

## Hvordan der udlægges wire i et underområde

Type B / Type D

Har du ikke et underområde?  
Spring over dette afsnit!

En smal passage forbinder hovedområdet med et underområde.

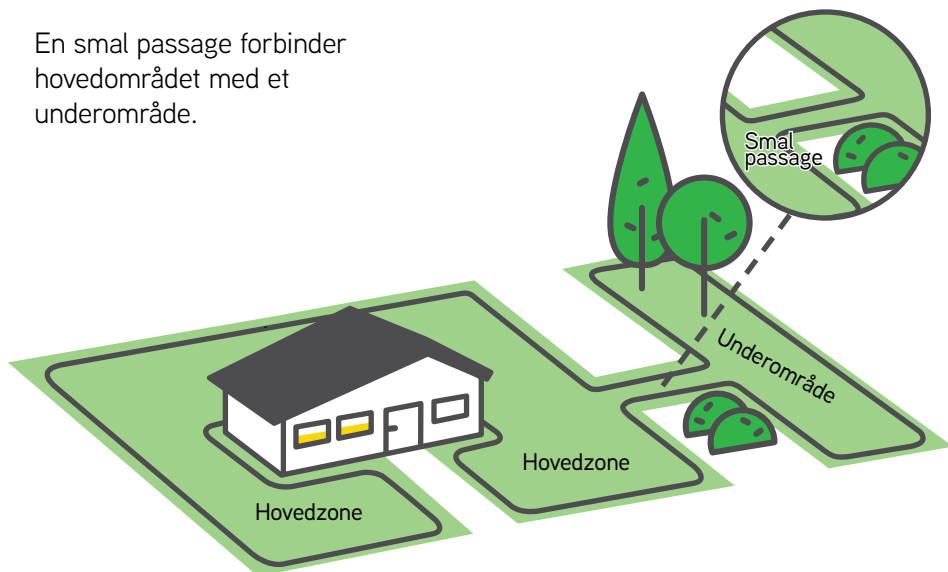



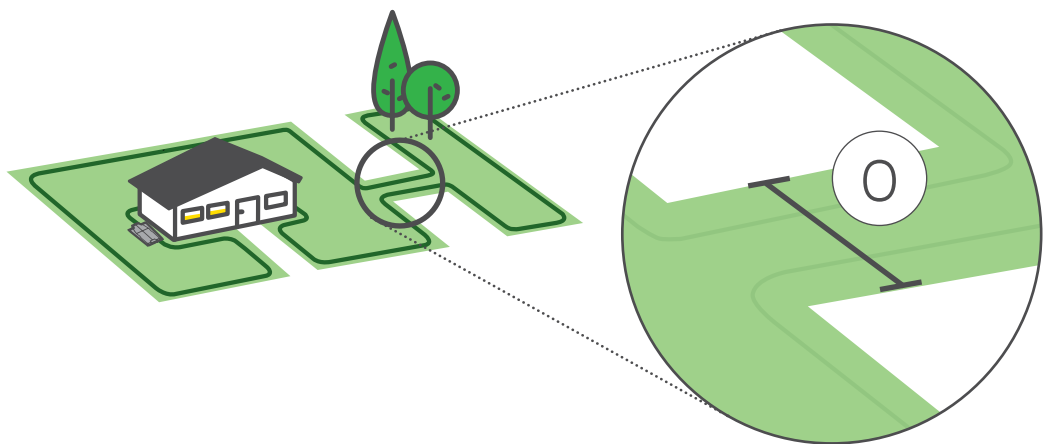

En smal passage forbinder hovedområdet med et underområde.  
Ved passager større end 2 m (6,5 ft) kan plæneklipperen køre igennem.

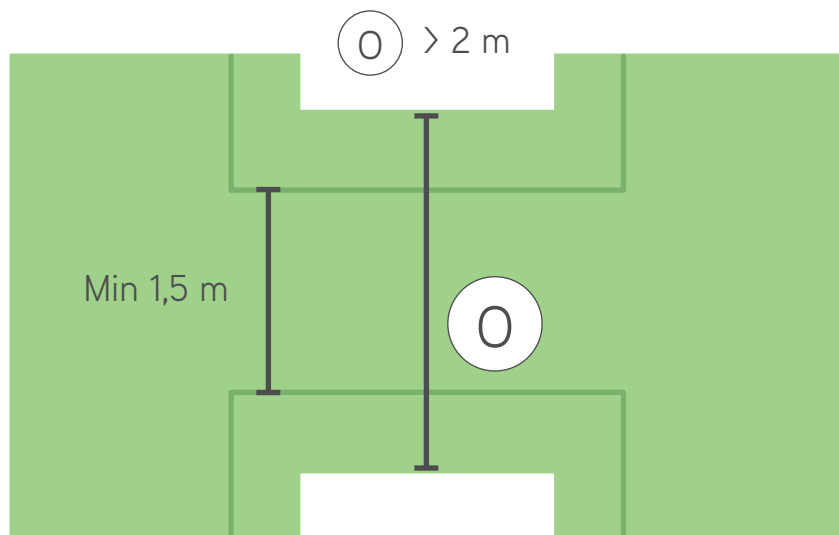

Når en smal passage er mellem 1-2 m, skal wirene monteres midt på stien med RoboLinel afstand 1 imellem dem, så plæneklipperen kan følge wirene ind og ud af underzonen. Ved indgangen til stien fra begge retninger, bør du bryde hjørnet til 45 grader, så plæneklipperen vil dreje præcist ind og ud af den smalle sti.

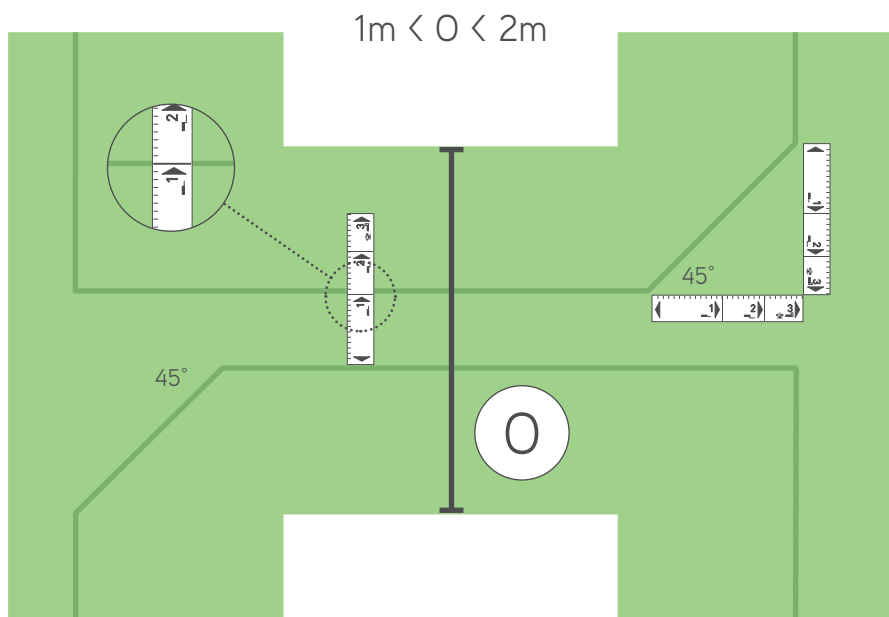

# 7 Sekundær Zone

## Hvordan der udlægges wire i en adskilt zone

Type C / Type D

Har du ikke en adskilt zone?  
Spring over dette afsnit!

Forlæng perimeterwiren fra hovedområdet, over forhindringen.

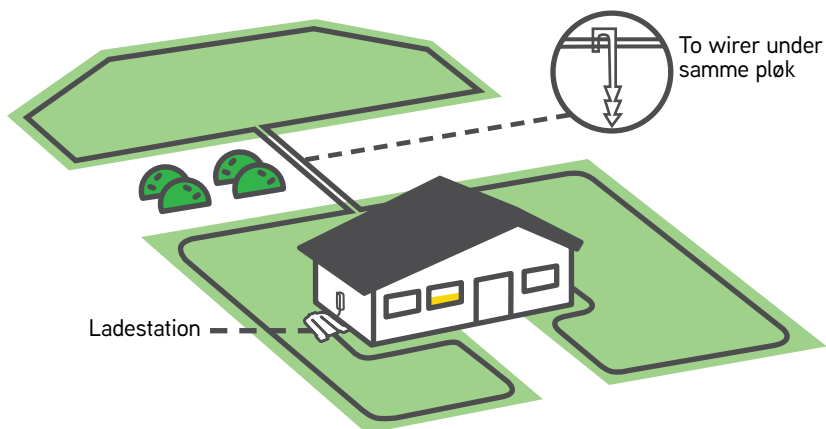



## TIPS

# Splejsning af perimeterwiren (efter behov)

- Indsæt begge ender af wiren i de yderste venstre og yderste højre pladser i samlemuffen.
- Kontrollér, at wiberne er helt indsat i samlemuffen.
- Anvend en tang til at trykke på knappen øverst på samlemuffen. Knappen skal trykkes helt ned, uden at beskadige samlemuffen.

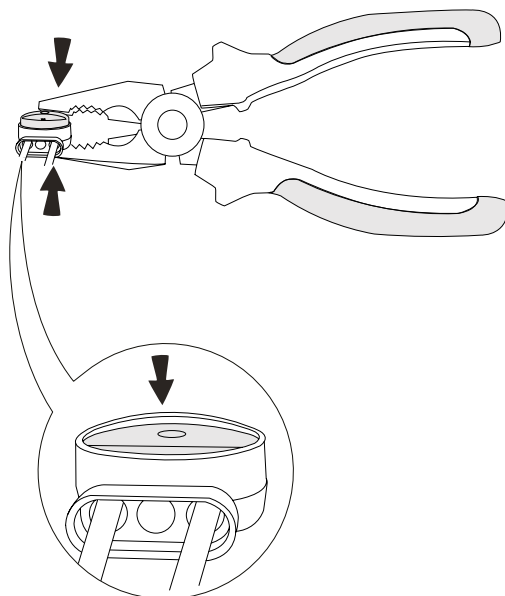
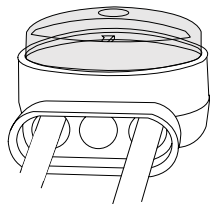

# 8

## Afslut installationen

### Afslut opsætningen af wire

Når perimeterwiren er lagt helt, og du er tilbage til ladestationen, skal du installere den sidste pløk ca. 5 cm (2 tommer) foran ladestationen. Det er meget vigtigt, at wiren er på linje med midten af ladestationen.

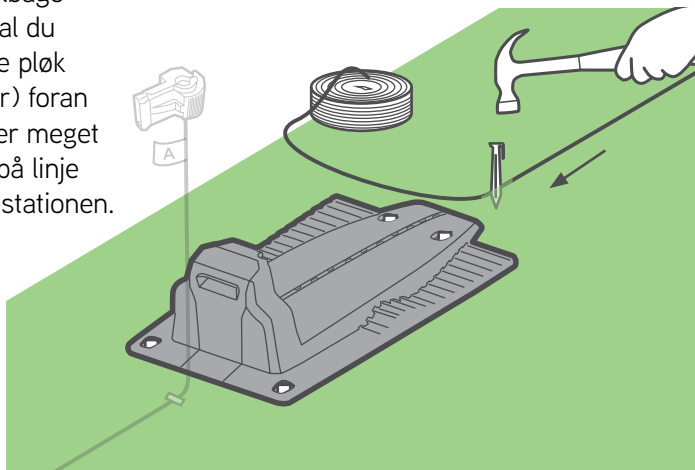

TIPS

Afvikla wiren op til ca. 50 cm ud over ladestationen og klip den.

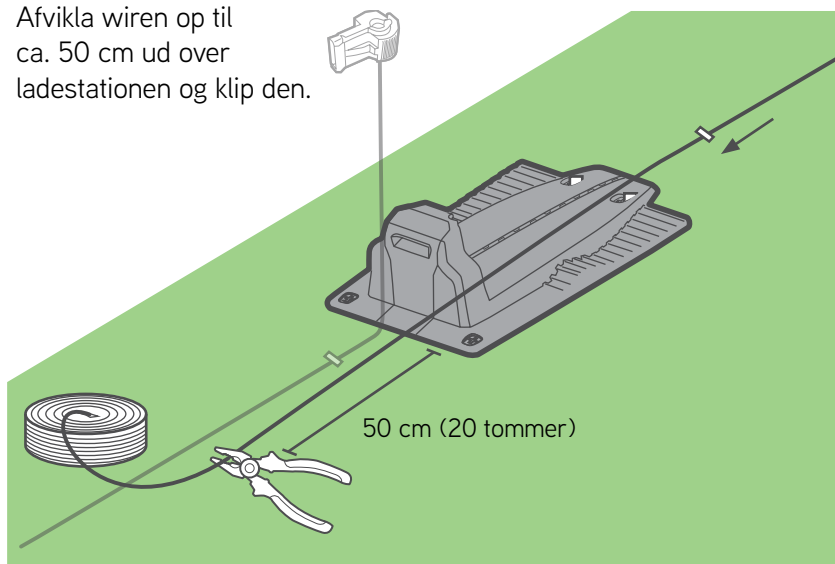

Åbn bagdøren til ladestationen.

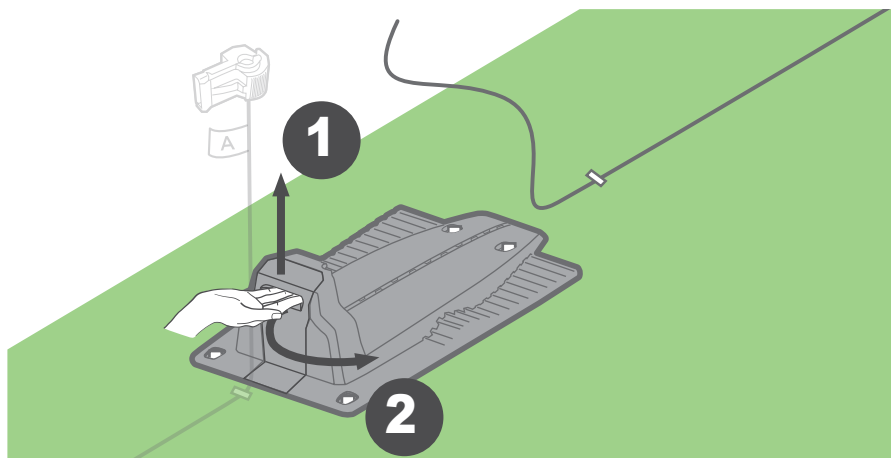

Skub eller installer wiren gennem den udpegede tunnel, og før den gennem åbningen under opladningsstikkene, indtil den går ud på bagsiden af ladestationen

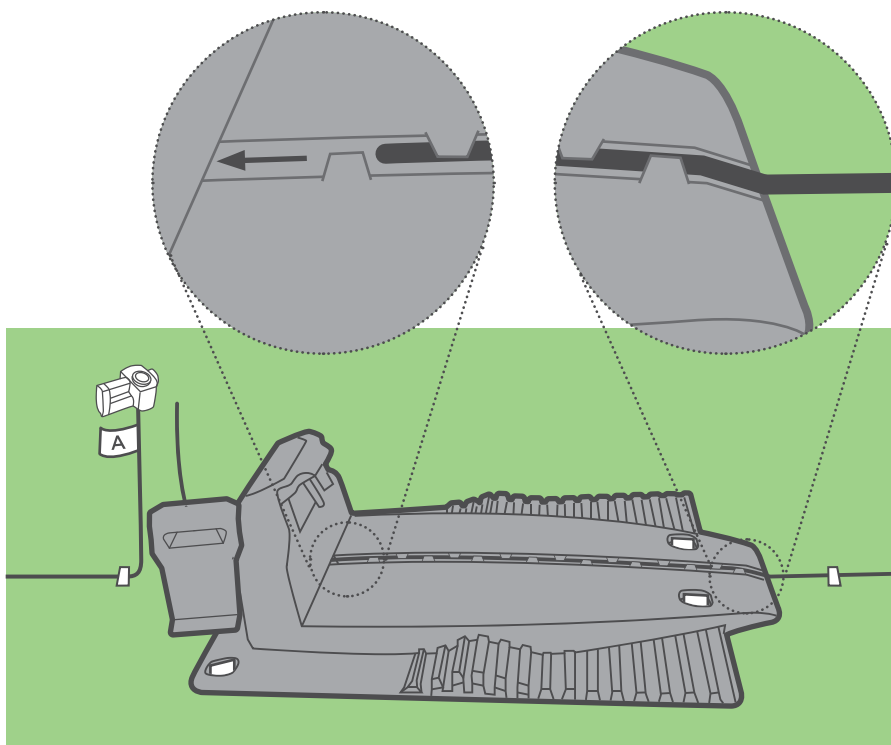

Monter stikket på spidsen af wiren som beskrevet i tegningerne.  
Skær ledningsenden tæt på stikket.

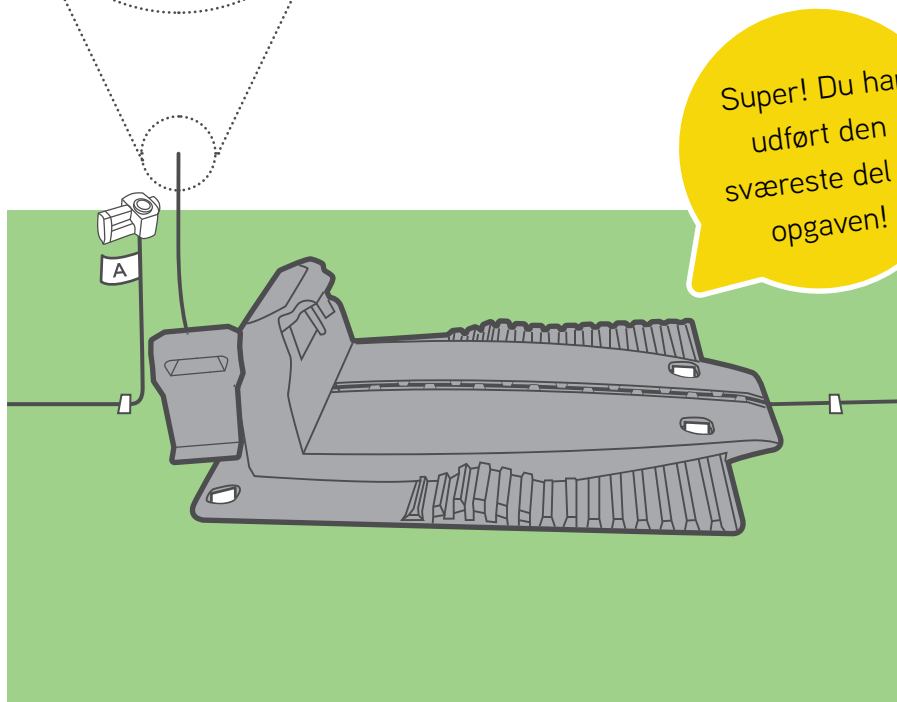
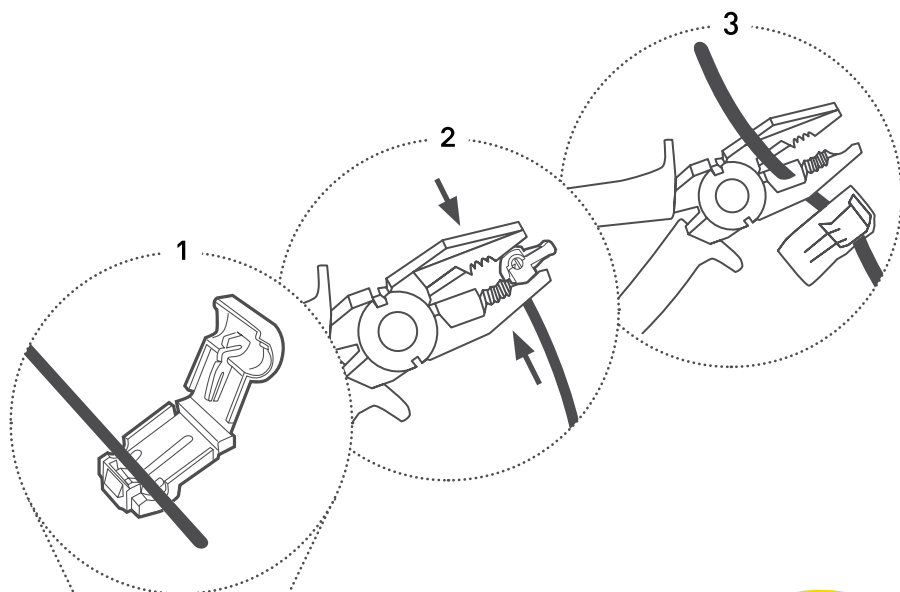

Super! Du har udført den sværeste del af opgaven!



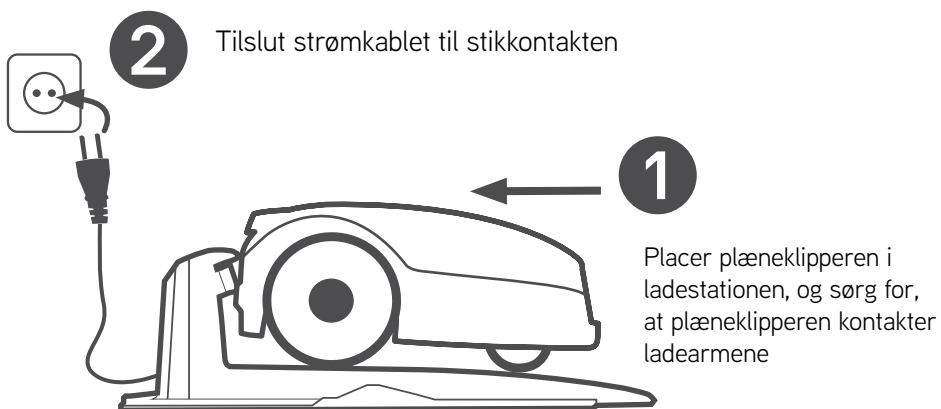
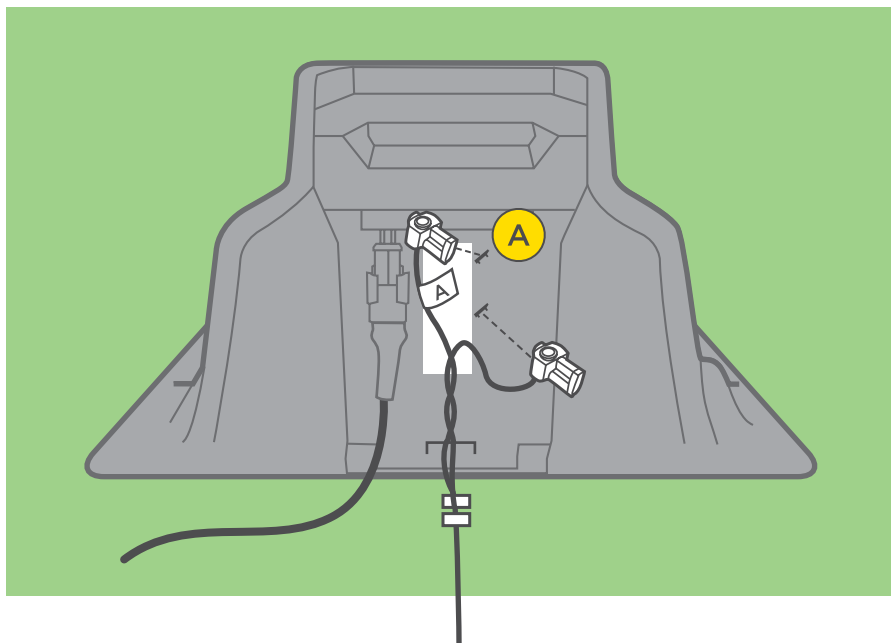





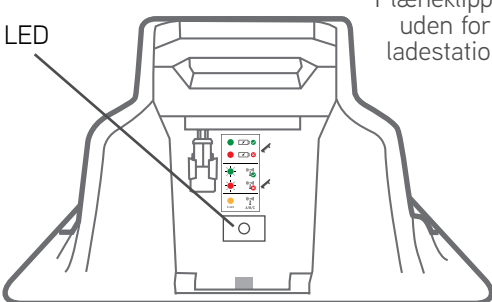

Fastgør wiren til jorden. Drej og vikl ledningerne ind, så de kan passe godt ind i ladestationsrummet. Tilslut wireenden markeret med 'A' til stikket markeret med A bag på basestationen. Tilslut den anden ende til det andet stik. Stik ledningen ind og luk døren.





# LED-indikatorer

Nu skal du kunne se LED-indikatoren på ladestationen blinke grønt (hvis plæneklipperen er uden for), eller lyse grønt (hvis plæneklipperen er inde i ladestationen). Yderligere oplysninger om LED-indikatorerne findes på side 64.

	Plæneklipper i ladestation	Konstant grøn	 
		Konstant rød	 
	Plæneklipper uden for ladestation	Blinker grønt	 
		Blinker rødt	 
		Orange 4 sek	  4 sek.      A/B/C

## Forsigtig

Forlængerledningen fra strømforsyningen til ladestationen bør være sikkert fastgjort til jorden! Der må aldrig kunne snubles over den.

EI-ledningen må KUN krydse bløde overflader. Den må ikke krydse hårde overflader (f.eks. fortove og indkørsler), hvor den ikke kan fastgøres sikkert.



Kun et trin mere inden start...:)

# Engangopsætning

Tænd for plæneklipperen, og følg initialindstillingerne for at gøre den klar til at arbejde.

## Indstil sprog, tid og dato

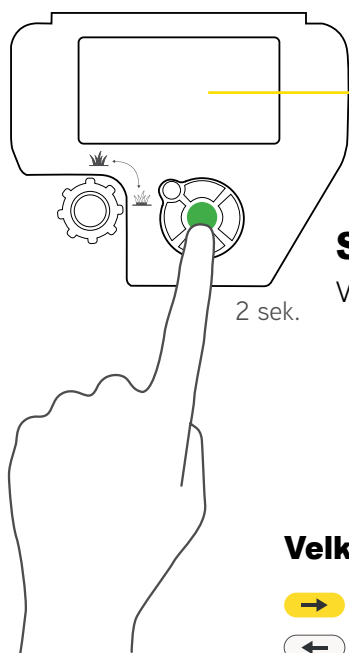

**Sprog**  
Vælg sprog

2 sek.

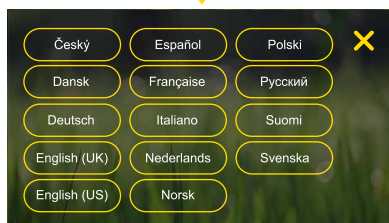

### Velkomstkærm

- Næste
- ← Tilbage



### Dato

Indstil dato

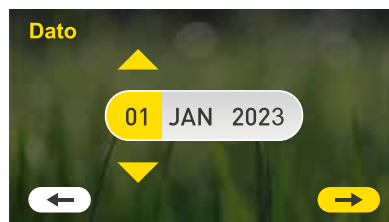

## Klokkeslæt

Indstil tiden

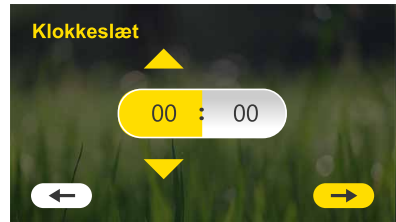

## Installation udført af...

Vælg, hvem der udfører installationen.



## Afprøv wire-placering

Sikrer, at robotten kan følge wiren uden forhindringer. Din plæneklipper vil følge wiren og stoppe, når der er behov for en justering af wrens placering. Følg instruktionerne på plæneklipperens skærm. Læs mere i Bilag B.



## Hvilken type er din plæne?

Vælg 'Main+' hvis plænen har mere end 1 zone.

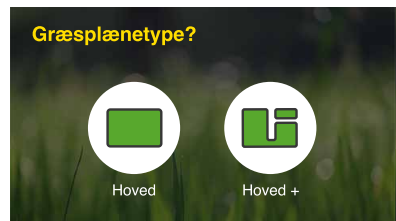

## Størrelse af hovedzone

Indstil størrelse af hovedzone

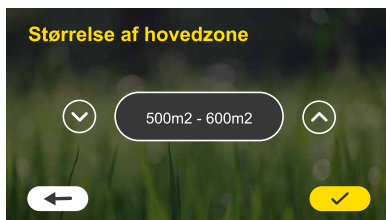

## Adskilt zone

Hvis du har en adskilt zone i din græsplæne, skal du indstille kontakten til adskilt zone til 'ON'. Dette giver dig mulighed for at vælge "adskilt zone" fra plæneklippers startskærm for at starte klipning efter manuel placering af plæneklipperen i din adskilte zone. Husk at tage din plæneklipper tilbage til ladestationen i slutningen af en operation i en adskilt zone, så den kan oplades og være klar til at fortsætte den automatiske plan uden at gå glip af en operation.



## Opsætning færdig

Initial indstillinger er udført.  
Den næste skærm vises om få sekunder.

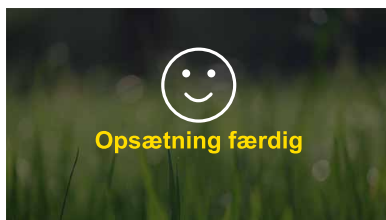

## Klippehøjde

Du kan indstille klippehøjden ved at dreje knappen til højre/venstre. Når færdig, tryk på næste.

Hvis græsset er højt, anbefales det at starte højt og sænke klippehøjden gradvist over et par uger for at få de bedste skæreresultater.

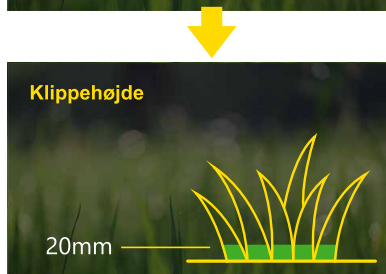

## Skema Plan

Plæneklipperen beregner den foreslåede automatiske klippeplan i henhold til din plænestørrelse. For at starte den automatiske plan skal du godkende den, eller du kan vælge at ændre den fra denne skærm eller vende tilbage til den senere for justering. Du kan finde de automatiske planlægningsindstillinger under indstillingsskærmen på hovedskærmen.

Du kan læse mere information om de automatiske planindstillingsmuligheder i afsnittet "Automatisk drift" i denne vejledning.

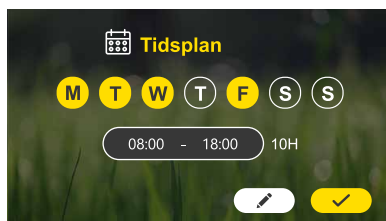

## Klar til at klippe

Engangsopsætningen er fuldført :)  
Din plæneklipper er klar til at klippe. Bekræft at den befinder sig i ladestationen og at planlægningen er 'til.

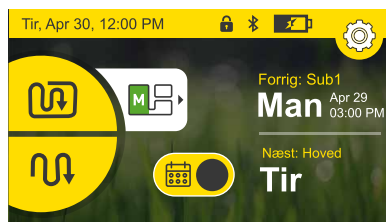

# Bilag B – Afprøv wireplaceringen

---

1. Når plæneklipperen følger wiren, skal du være opmærksom på følgende mulige situationer:

a. Wiren er for tæt på forhindringer

Hvis plæneklipperen støder på en forhindring, mens den følger wiren, vil den manøvrere omkring den. I disse situationer skal du justere wirens længere væk, så plæneklipperen fjerner forhindringen uden at skulle forlade wiren og navigere rundt i den.

b. Wiren er for tæt på plænekanten

Hvis plæneklipperen falder af græsplænenes kant, når den bevæger sig langs wiren, skal du justere ledningen længere indad væk fra kanten.

c. Wiren er for langt fra forhindringer og/eller plænekanten

Din plæneklipper har den unikke evne til at klippe meget tæt på forhindringer og kanten af din græsplæne. Hvis du ser områder, hvor der ikke klippes så tæt, som du ønsker, skal du blot justere wiren længere ind. Vær blot forsigtig, så du undgår situationerne "a og b."

d. Ujævnt eller udfordrende terræn

Hvis du ser områder, hvor plæneklipperen ser ud til at have begrænset trækraft eller på anden måde kæmper for at manøvrere nøjagtigt, bør du sandsynligvis justere wiren omkring disse områder. Meget løs eller sandjord, stenet eller rodfæstet terræn og/eller meget ujævne overflader kan øge chancerne for, at din plæneklipper sidder fast og ikke pålideligt gør det tilbage til ladestationen for at oplade hver gang. Områder, der er meget udfordrende under tørre forhold, vil sandsynligvis blive meget mere efter kraftig nedbør.

2. For at teste de justeringer du evt. har foretaget på wiren, skal du blot trykke på stopkontrollen og bære plæneklipperen til et sted på wiren ca. 3 m før de område der blev justeret. Send den hjem igen. Gentag denne proces så mange gange pr. placering og så mange steder som nødvendigt, indtil du er tilfreds med, hvordan den navigerer i hele omkredsen.
3. Når plæneklipperen har nået hele vejen rundt om omkredsen, vil den vende tilbage til ladestationen.

## Sikker wiren

Nu er det tid til at tilføje nogle pløkker langs wiren.

Brug af de resterende pløkker langs perimeterwiringen, mellem 0,5m til 1m (1,5 fod til 3,3 fod) fra hinanden.

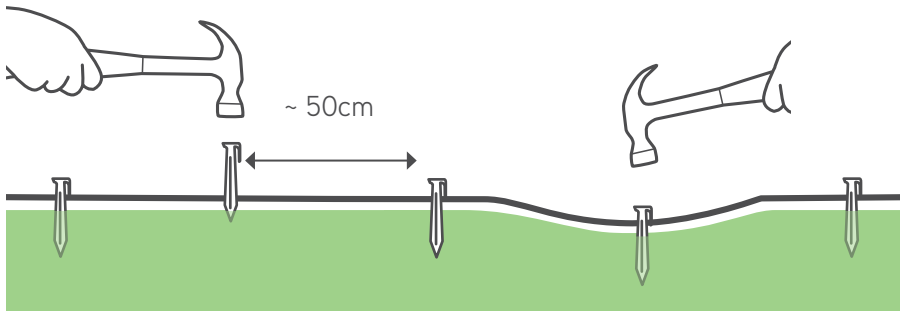
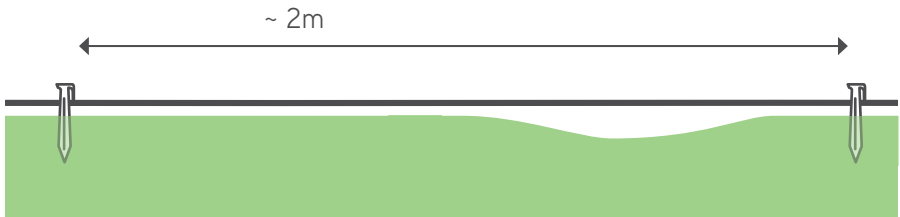



# Yderligere valgmuligheder med mobilapp

Din plæneklipper har smart-tilslutning. Den leveres med en indbygget Bluetooth LE (Low Energy) enhed, der giver dig mulighed for at styre din plæneklipperen fra din smartphone.

Vores gratis mobilapp giver dig mulighed for at opleve din plæneklipper på en helt anden måde!

Du kan downloade Robomow 3.0 appen\* fra Google Play Store (Android) eller fra Apple AppStore (iOS). Når du har downloadet den, kan du registrere din plæneklipper og hygge dig meget mere.

Med appen kan du tilgå nye spændende funktioner på din lille, smarte robotplæneklipper:

- Indstilling af automatisk klipningsskema
- Aktivering af tyverisikring
- Definerer af plæneindstillinger (størrelse, underzoner, separerede zoner)
- Manuel kørsel af din plæneklipper
- Klipperdiagnostik
- Undgå forstyrrelser ved at ændre signaltype
- Tænd "Opbevarings"-tilstanden for at minimere strømforbruget for at overholde CEC/DoE-forordningen.
- Geo-fence og push-notifikationer på modeller udstyret med et GSM-modul.#

\*Søg efter Robomows 3.0 App i Google Play og App Store.

#Fås ikke på modeller fremstillet før 2022.

**Godt gjort!**

**Nu kan du slappe af og  
lade din plæneklipper  
udføre arbejdet.**

- ① Kend din plæneklipper**
- ② Menustruktur**
- ③ Automatisk drift**
- ④ Manuel drift**
- ⑤ Funktioner – hvordan**
- ⑥ Periodisk vedligeholdelse**
- ⑦ Fejlfinding**
- ⑧ FAQs**

# 1 Kend din plæneklipper

For at få det optimale ud af din plæneklipper, bør du her sætte dig ind i dens dele og meddelelser. Når du forstår hvordan den fungerer og virker vil du nemt og ubesværet kunne bruge den.

## Eksterne dele

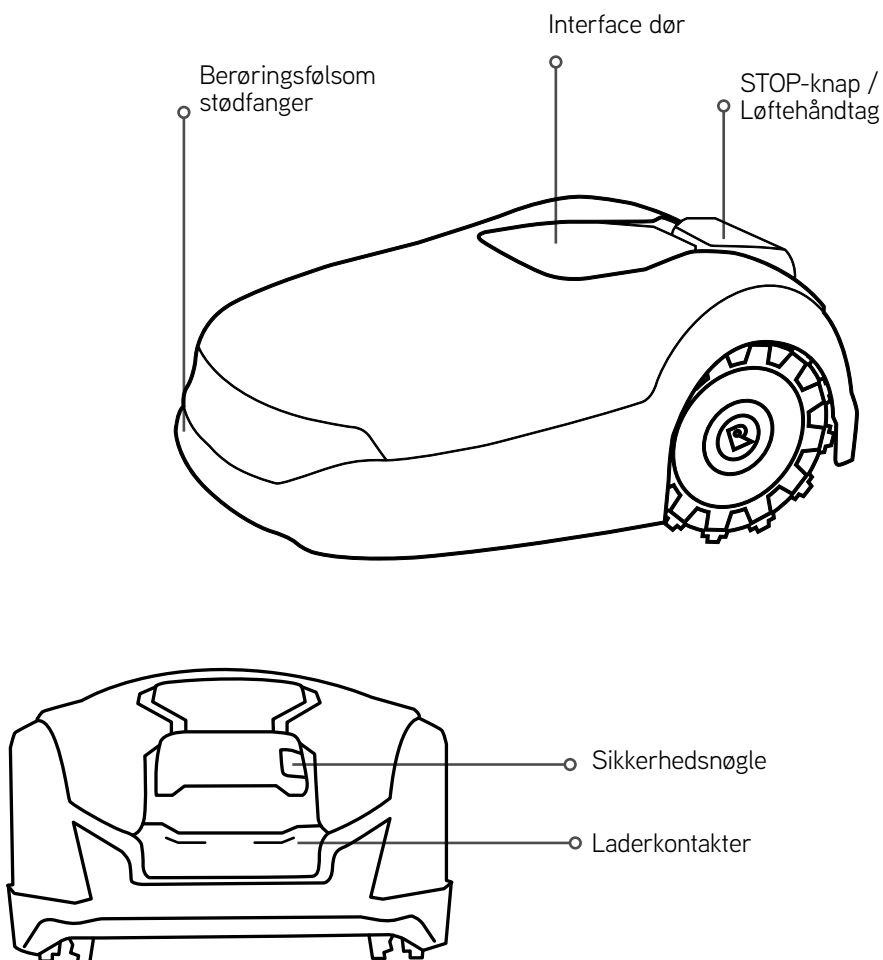

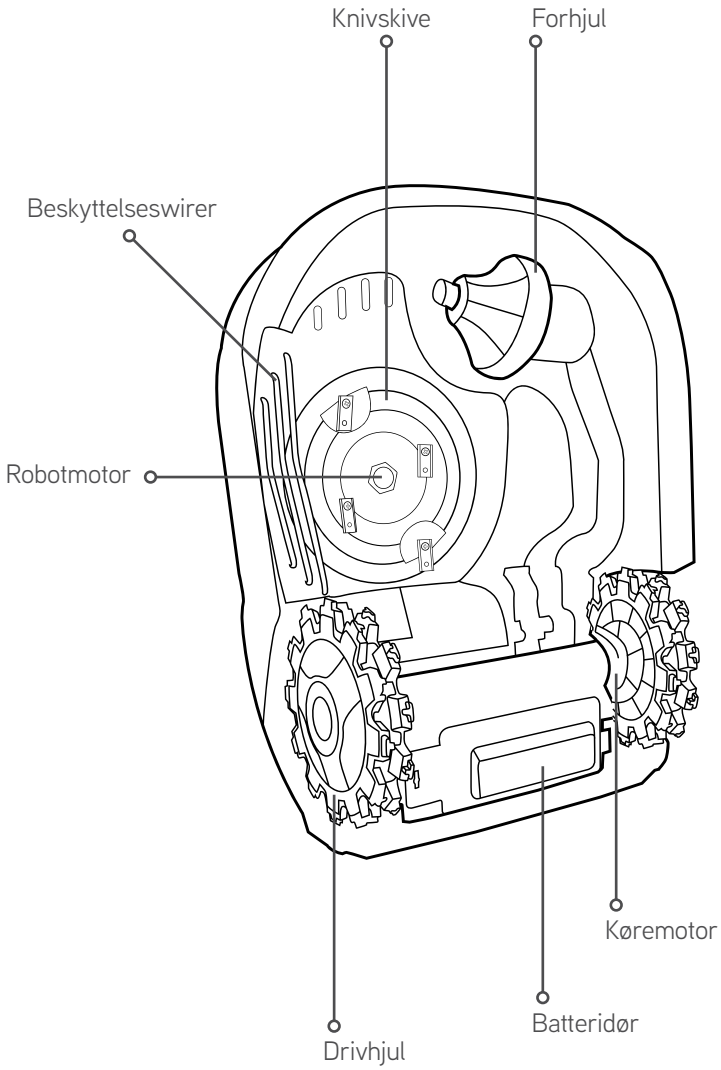

## Dele under motorhjelmen

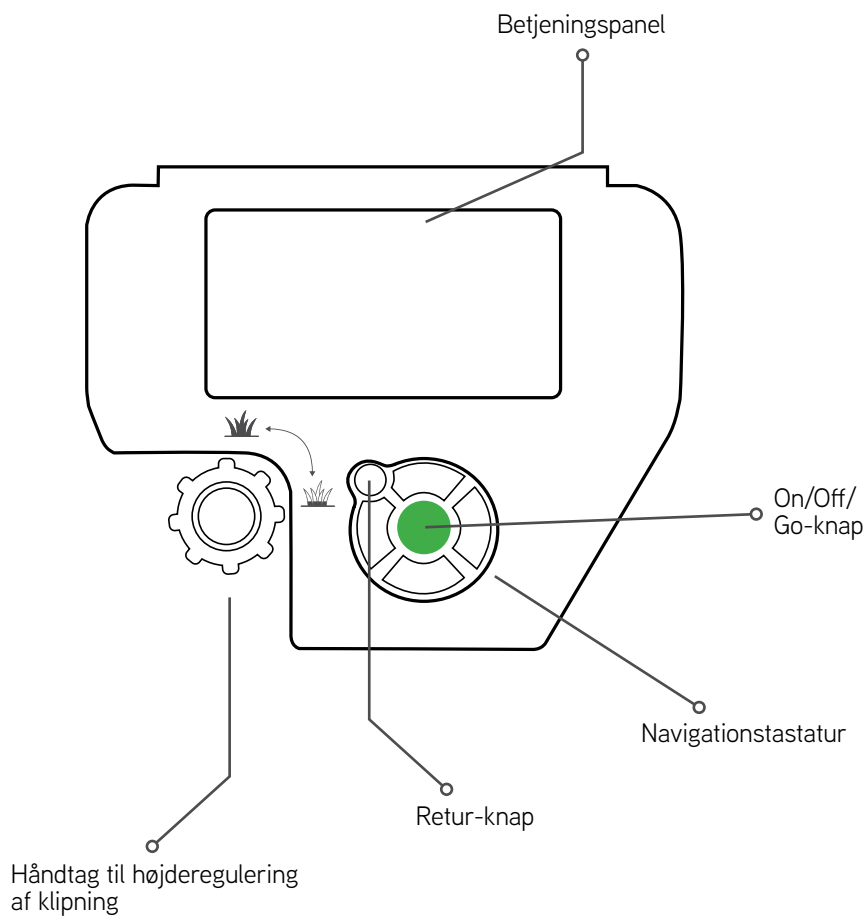

# LCD-display



Tyverisikring /  
Børnesikring

Bluetooth/2G/3G

Batteristatus

Indstillinger

Tid og dato

Vælg zone



Kantklip  
inden  
klipning

Klipningstilstand





Planlægning  
Til/Fra

- næste drift
- lader op
- automatisk afgangstatus

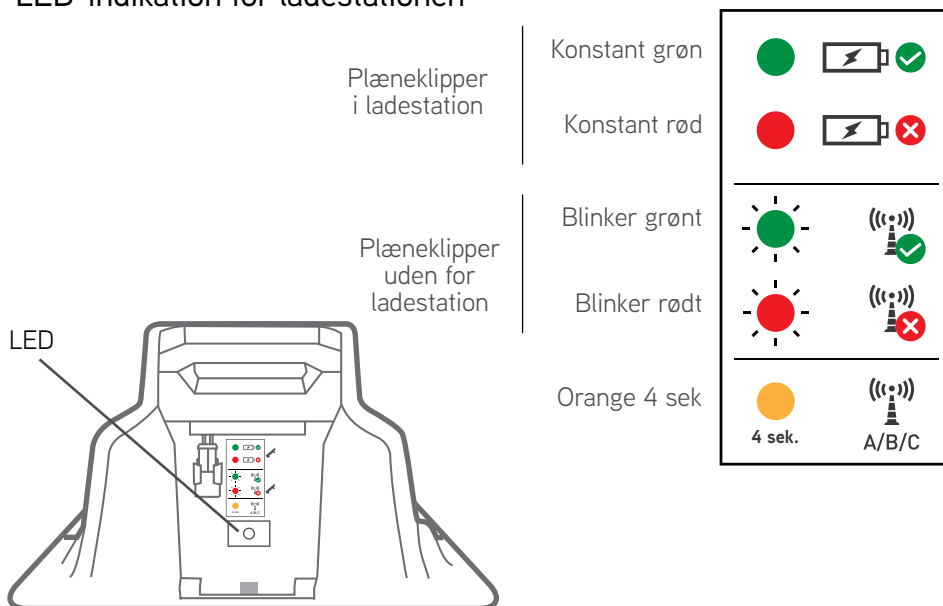
Tidligere  
drift

## LED-indikation for ladestationen



Indikation	Betydning
 Konstant grøn	Signal til perimeterwiren er OK; plæneklipper er inde i ladestationen
 Blinker grønt	Signal til perimeterwire er OK; plæneklipperen er udenfor ladestationen
 Konstant rød	Ingen opladning
 Blinker rødt	Dårlig forbindelse til perimeterwiren eller for lang wire
 Orange	Typesignalet har ændret A / B / C



# 2 Menustruktur



## Valgmuligheder for plæneklipper

Opsætter brugerpræferencer

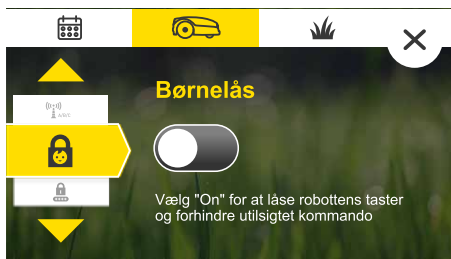
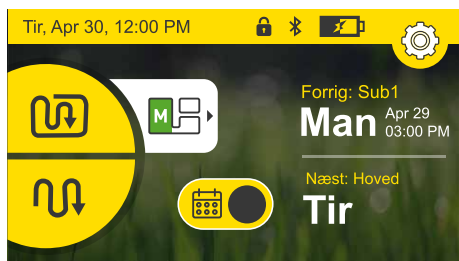

### Børnesikring

Lås tastaturet for at forhindre utilsigtet betjening



### Tyverisikring

PIN-kode beskyttelse



### Tid og dato

Indstil dato & tid



### Format

Vælg Tidsformat (24/12) og Enhedsformat (meter/fod)



### Sprog

Skift plæneklippers menusprog



### **Lyd**

Tænd/sluk af lyd



A/B/C

### **Signaltype**

Skift for at undgå interferens med andre robotplæneklippere i nærheden



### **Opbevaringstilstand**

Minimerer strømforbruget om vinteren eller i længere perioder, hvor der ikke er behov for plæneklipping og robotten befinder sig i ladestationen.



### **Wires drejetilstand**

Giver en mere effektiv klipping ved at dreje jævnt og kontinuerligt langs plænenes kant.



## **Plænevalgmuligheder**

For uddybende beskrivelse af alle menupunkter, henvises til afsnittet om Funktion i dette dokument. Brug desuden berøringskærmen til at navigere gennem menuer ved hjælp af knapperne på navigationstastaturet, og foretag et valg ved at trykke på den grønne Go-knap.



### **Øer**

Tænd/sluk



### **Størrelse**

Indstil din plænestørrelse



### **Tilføj sekundært område**

Tilføj op til yderligere 4 underzoner til tidsplanen



### **Kantrådsfølger**

Forhindrer hjulspor langs den samme sti ved at køre langs perimerwiren med en dynamisk forskydning (ikke centreret på wiren)



### **Sekundært område**

Låter dig bruge plæneklipperen i adskilte zoner



### **Kantklipning**

Aktiver eller deaktiver kantklipning ved automatisk drift



### **Intensiv klipning**

Forøger midlertidigt klippeintensiteten til maksimum i 7 dage

# 3 Automatisk drift

Lær hvordan automatisk drift konfigureres og manuelt forbigår/overstyrer den når nødvendigt

- Zonestørrelse indstillingen bruges af plæneklipperen til at automatisk bestemme den nødvendige klippetid for din plæne og til at anbefale en ugentlig tidsplan for de bedste resultater.
- Denne tidsplan inkluderer de tilgængelige arbejdsdage samt det anbefalede arbejdsvindue, der er tilgængeligt for hver dag.



- Du kan ændre arbejdsdage og arbejdsvindue efter dine behov.

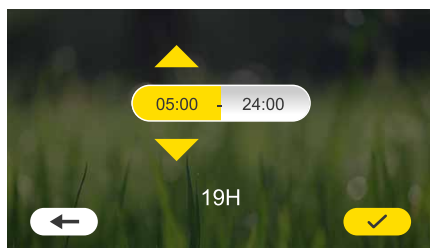

- Du kan opdele det daglige arbejdsvindue i to separate vinduer, hvis du vil have, at plæneklipperen holder sig væk fra plænen et stykke tid imellem.

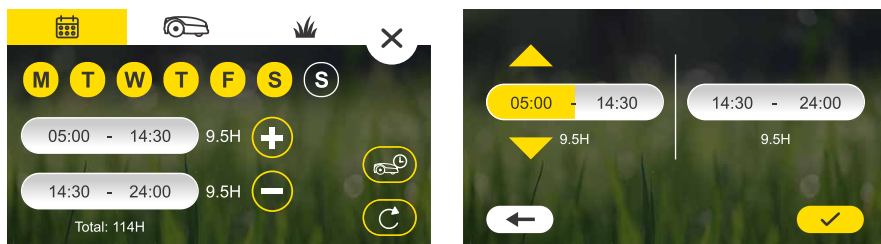

- Det er vigtigt ikke at begrænse din plæneklippers arbejdstid for meget. Hvis du holder tidsplanen åben, kan din plæneklipper bedre tilpasse sig skiftende forhold og nå den nødvendige arbejdstid for ugen.
- Plæneklipperen advarer dig (🚨), hvis antallet af arbejdsdage og/eller størrelsen på arbejdsvinduet ikke er tilstrækkelig til at imødekomme de nødvendige ugentlige klippetimer. Se flere informationer ved at trykke på ikonet 'i'.



Din plæneklipper holder op med at klippe, når den har nået de nødvendige timer for ugen baseret på plænestørrelse, så tænk ikke på denne tidsplan som nødvendig for at forhindre plæneklipperen i at arbejde for meget.



**TIP**

## Klippe timer

- Selvom din Robomow bestemmer en smart tidsplan baseret på den størrelse, du har indstillet til din græsplæne, finder du muligvis behov for at justere ud fra dette til tider.
- Klippetiden, der kræves for at vedligeholde din græsplæne, kan variere på faktorer som: græs, vejr / tid på året, sollys, jorddræning, gødning osv ... På grund af dette anbefales det at overvåge kvaliteten af din græsplæne og foretage justeringer efter behov.
- Din plæneklipper giver dig mulighed for at justere den automatiske tidsplan op eller ned, enten for al din græsplæne sammen eller forskelligt for hver underzone.

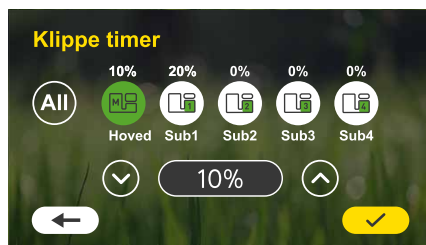

- 
- For meget klipning kan beskadige din græsplæne og forkorte plæneklippernes levetid
  - For lidt klipning kan resultere i et ujævnt udseende eller plæneklippers manglende evne til at følge med i græsvæksten
- 



**TIP**

## Bemærk:

- For at opnå det bedste resultat anbefales det, at man ikke indstiller mere end 2 dage i træk uden at klippe.
- Når den nødvendige klipping er afsluttet for en given dag, forbliver plæneklipperen i sin ladestation indtil næste arbejdsdag.
- Som standard indstilles plæneklipperen med intensivtilstand slået til. I denne tilstand vil plæneklipperen midlertidigt (i 7 dage) arbejde i maksimal kapacitet. Dette gøres for at bringe din græsplæne hurtigt i en jævn højde, inden plæneklipperen skifter til sin automatiske vedligeholdelsesplan.
- Hvis plæneklipperen på et hvilket som helst tidspunkt i løbet af sæsonen er kommet langt bagud på dækningen (muligvis på grund af at være slukket i længere tid, eller på grund af en burst af meget hurtig græsvækst osv.), Kan du genaktivere Intensive Klipping for at give plæneklipperen mulighed for at komme tilbage. Dette vil betjene plæneklipperen ved maks. kapacitet i 7 dage, hvorefter det skifter tilbage til dine tidligere tidsplanindstillinger.



## Slå automatisk drift til/fra

- Den automatiske betjening deaktiveres som standard.
- Under engangsopsætningen vil plæneklipperen guide dig til at indstille plænestørrelsen. Når færdig, kan du gennemgå den tilbudte automatiske plan, ændre den og aktivere den.
- Hvis det er nødvendigt, kan du slukke automatisk afgang helt ved at slå tidsplanen til/fra på hovedskærmen.
- Hvis du vil, kan du også stoppe automatisk drift på en bestemt zone i sektionen for græsplæneindstillinger.

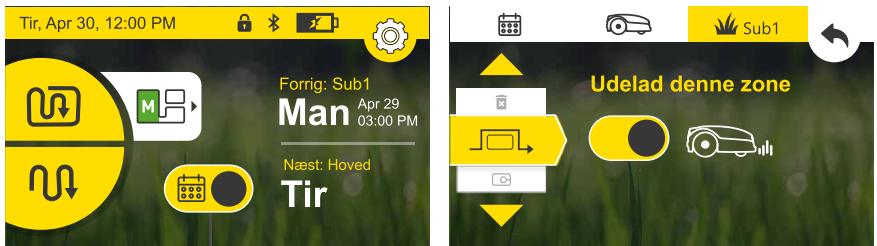

Planlægning Til/Fra



# 4 Manuel drift

Manuel drift anvendes, når du ønsker at starte klippingen uden for klippeskemaet.

## Manuel drift uden kantklipping

For at starte manuel drift:

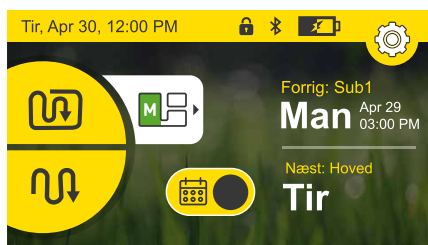

Vælg mellem de to driftstilstande  
Kant + Klip eller Klip.



## Vælg zone

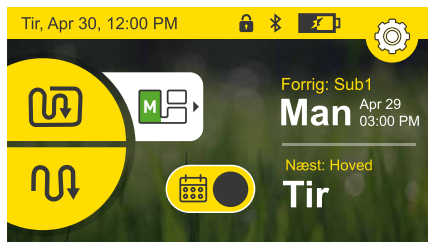

Vælg den zone, som plæneklipperen  
skal klippe ved at trykke på valgzone  
ikonet.

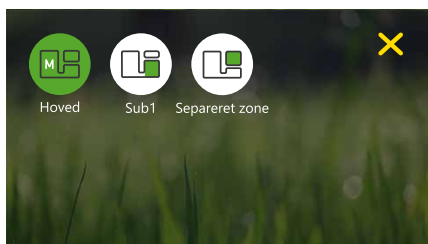

Vælg zone, og tryk derefter på  
Klippetilstand.  
Bemærk: Kanttilstand er ikke  
tilgængelig for underzoner.

# 5 Funktioner – hvordan

## Justering af klippehøjde

- Løft interfacedøren øverst på plæneklipperen.
- Du kan indstille klippehøjden ved at dreje knappen til højre/venstre. Klippehøjden vises på LCD'et.
- Klippehøjdens område går fra 20-100 mm

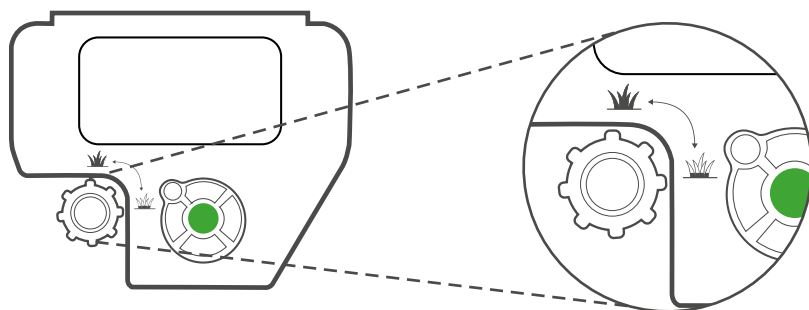

## Børnelås

Denne funktion er slukket som standard. For at aktivere denne funktion:

Tryk på ikonet for indstillingerne , og tryk derefter på ikonet for plæneklipperen .

Naviger til "Børnelås" og skift Til for at aktivere.

Efter en forsinkelse på 10 minutter uden at du rører skærmtastaturet, låses plæneklipperen.



---

### For at midlertidigt frigive låste taster:

Tryk og hold Op- og Tilbage-knapperne nede i 3 sekunder.  
Tasterne låses igen efter 2 minutter uden brugerens indgriben.

---

## Tyverisikring / Lockout

Tyverisikringen vil forhindre enhver fra at anvende eller køre med plæneklipperen, med mindre de har den gyldige kode. Denne funktion er slukket som standard.

For at slå tyverisikring til for første gang:

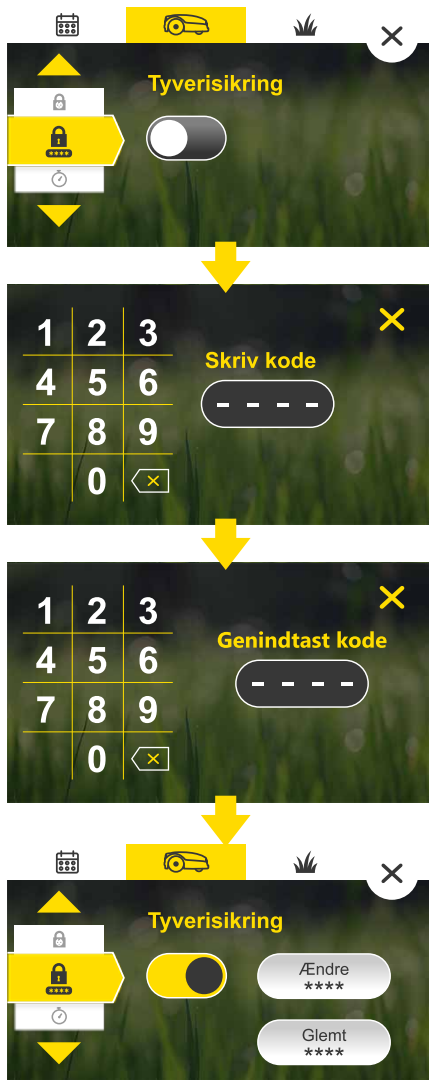

## Øer

Hvis du har store øer (som damme eller store blomsterbede) i denne zone, kan du tænde kontakten 'Island' for at hjælpe plæneklipperen med at finde sin base mere effektivt.



## Størrelse

Det er her, du indstiller din plænestørrelse. Plænestørrelse er vigtig, da den bliver brugt af din plæneklipper til at beregne den nødvendige antal klippetimer.

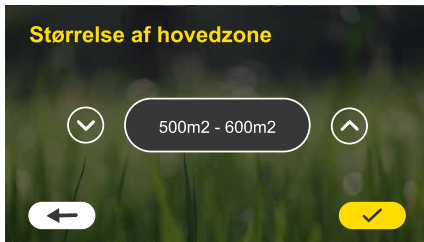

## Underområder

Brug dette afsnit til at tilføje eller ændre underzoner. Følg blot skærminstruktionerne for at vælge zonestørrelse, definere zoneindgangspunktet og indstille andre parametre, der er unikke for hver zone.

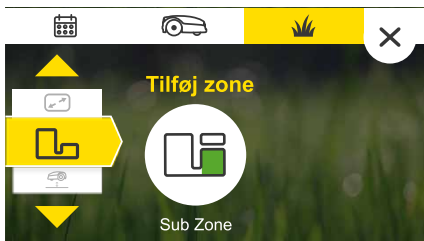

## Kantrådsfølger

Brug denne funktion til at reducere hjulspor langs omkredsen, når plæneklipperen kører hjem til basestationen. Det fungerer ved at lade plæneklipperen køre i forskellige afstande fra ledningen på hver tur i stedet for altid at være centreret direkte over ledningen.

Hver græsplæne er forskellig, så det vil kræve nogle eksperimenter for at finde den optimale min. og maks. værdier.

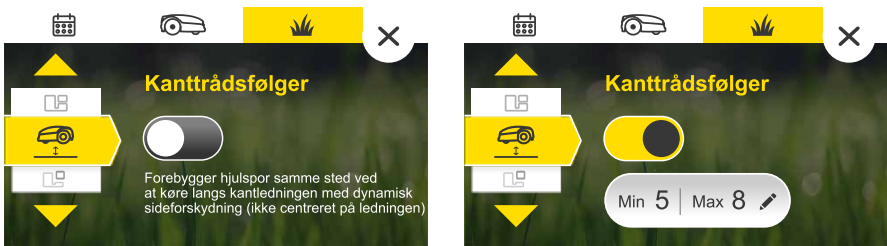

## Separeret zone

Hvis du har en adskilt zone i din græsplæne, skal du indstille kontakten til adskilt zone til 'ON'. Dette giver dig mulighed for at vælge "adskilt zone" fra plæneklippers startskærm for at starte klipning efter manuel placering af plæneklipperen i din adskilte zone. Husk at tage din plæneklipper tilbage til ladestationen i slutningen af en operation i en adskilt zone, så den kan oplades og være klar til at fortsætte den automatiske plan uden at gå glip af en operation.



## Intensiv tilstand

Hvis plæneklipperen på et hvilket som helst tidspunkt i løbet af sæsonen er kommet langt bagud på dækningen (muligvis på grund af at være slukket i længere tid, eller på grund af en burst af meget hurtig græs vækst osv.), Kan du genaktivere Intensive Klipping for at give plæneklipperen mulighed for at komme tilbage. Dette vil betjene plæneklipperen ved maks. kapacitet i 7 dage, hvorefter det skifter tilbage til dine tidligere tidsplanindstillinger (automatisk drift skal være aktiveret for at intensiv tilstand skal aktiveres)



## Signaltype

Plæneklipperen understøtter 3 signaltyper, som du kan vælge imellem, hvis du oplever interferens fra andre robotklippere i tilstødende græsplæner. For at ændre signaltypen skal du placere plæneklipperen i ladestationen og vælge et andet signal end det, du bruger i øjeblikket. Tillad ca. 5 sek. for plæneklipperen at synkronisere med ladestationen på det nye signal.

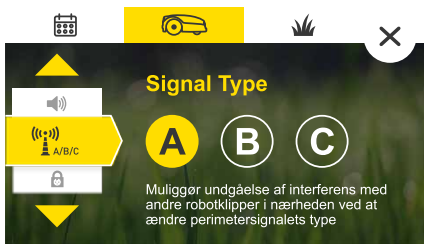

## Wirens drejetilstand

Giver en mere effektiv klipping ved at dreje jævnt og kontinuerligt langs plænenes kant.





# Avancerede indstillinger

## Opbevaringstilstand

Minimerer strømforbruget om vinteren eller i længere perioder, hvor der ikke er behov for plæneklipping og robotten oplader i ladestationen.



## Fabriksindstilling

Vil nulstille alle indstillinger til fabriksindstilling.  
Engangopsætningstilstanden påbegyndes.



## Nulstil indstillinger

Denne handling vil nulstille alle plæneklipper- og plæneindstillinger, herunder den automatiske tidsplan.



# 6 Periodisk vedligeholdelse



## ADVARSEL

Risiko for alvorlig kvæstelse og skade!

Fjern altid deaktiveringsenheden, og sluk for plæneklipperen, inden du løfter plæneklipperen. Klingerne er meget skarpe. De kan give alvorlige snitsår. Brug altid solide arbejdshandsker, når du arbejder med eller omkring klingerne. Anvend **ALDRIG** en beskadiget eller knækket klinge.

Efter perioder med vedvarende langvarig nedbør anbefales det at fjerne det græs, der hober sig op på den bevægelige bundplade, beskyttelseswirer og hjulene for at sikre et godt kliperesultat.

## Hvert par uger

- Tjek undersiden af plæneklipperen. Rengør hvert par uger, hvis det er nødvendigt. Skrab forsigtigt det opsamlede græs væk (ved hjælp af en lille pind eller lignende) fra undersiden af den bevægelige bundplade.
- Tjek perimeterwiren og tilføj pløkker hvis den er løs og ikke er fastgjort mod jorden. I tilfælde af sæsonskifte på plænen, sørg for at justere wiren tilsvarende.
- Tjek ladestationen, rengør den for mudder og snavs så en korrekt docking er mulig.



## VIGTIGT!

Anvend **ALDRIG** en højtryksspuler til at rengøre plæneklipperen.

Væske kan skade dele. Når du har skrabet græsset væk, skal du blot tørre overfladen af med en fugtig eller våd klud.

# Vinteropbevaring

## Plæneklipperen

- Sluk for tidsplan, og oplad plæneklipperen helt i ladestationen i 24 timer.
- Fjern deaktiveringsenheden, og tag strømmen fra plæneklipperen.
- Rengør plæneklipperen i indendørs tørre forhold ved temperaturer over 0°C.

## Ladestation

- Vinteropbevaring er ikke påkrævet for ladestationen. Den kan blive på plænen i vinterperioden.
- Det anbefales at frakoble strømforsyningen fra stikkontakten under vinteropbevaringsperioden.

## Vinterservice

- For at sikre korrekt vedligeholdelse af din plæneklipper så den altid holdes i topform, anbefales det at få den eftersat hos et autoriseret værksted inden vinteropbevaring. Vinterservice tilbydes centralt i udvalgte lande eller via tredjepartspartnere. Tjek Robomows website, eller kontakt os for at få flere oplysninger.
- Vinterservice inkluderer fx rengøring af plæneklipperens dele og dækkappen, kontrol for slidte dele (fx klinger, drivhjul og andre bevægelige dele) og udskiftning af dem ved behov, test af plæneklipperens funktioner og sikkerhedskomponenter, kontrol af batteriet og indlæsning af nyeste softwareversion, sandsynligvis med nye funktioner.

# 7

## Fejlfinding

Meddelelse vist	Mulig årsag / hændelse	Korrigerende handling
Cross Outside	Kantråden er for tæt på kanten.	Flyt wiren ind mod den indre del af plænen.
	Plænenes skråning nær kanten er for stejl og får plæneklipperen til at glide udenfor.	Inkluder ikke områder med meget stejle skrænter i nærheden af perimeterwiren.
	Plænenes kant er for bulet.	Udfyld huller og grøfter langs med kanten til niveau med grunden.
Stuck In Place	Plæneklipperen sidder fast et sted. Den kan ikke fortsætte med at køre.	Kontrollér jorden for huller eller fordybninger. Fyld disse med jord. Kontrollér, om perimeterwiren er for tæt på kanten. Flyt wiren ind mod den indre del af plænen.
Kontroller klippehøjde	Klippesystemet har været overbelastet for længe som følge af højt græs eller en genstand, der sidder fast i eller er omviklet klingerne.	Sluk for plæneklipperen, fjern deaktiveringsenheden, og tjek knivene. Fjern alle fremmedlegemer eller ophobning under den bevægelige bundplade. Øg klippehøjde
Kontroller strømforsyning	Der er en midlertidig strømafbrydelse.	Bekræft, at strømforsyningsenheden er tilsluttet lysnettet.
	Strømforsyningsenheden er ikke ordentligt tilsluttet i stikkontakten.	Bekræft, at strømforsyningen er korrekt tilsluttet forlængerkablet, og at kablet er forbundet til ladestationen.
	Der er ikke registreret nogle kilde til opladning.	Rens opladningskontakterne på ladestationen og tjek for korrekt forbindelse mellem ladestationen og strømforsyningsenheden.
Intet wiresignal / venter på signal	Strømforsyningsenheden er ikke tilsluttet eller der er en midlertidig strømafbrydelse.	Vær sikker på at Ladestationen er forbundet til stikkontakten.
	Signalgeneratoren skal genstartes.	Tag Strømforsyningen ud af stikkontakten og forbind den igen efter 10 sekunder.
	Perimeterwiren er ikke tilsluttet til ladestationen.	Tjek forbindelsen på perimeterwiren til Ladestationen.
	Kantråden er skåret over.	Kontrollér, om der er brud på perimeterwiren.

# 8

## Ofte stillede spørgsmål (FAQ)



### **Plæneklipperen kan ikke docke ordentligt og rammer nogle gange ved siden af ladestationens kontakter.**

Indgangen til ladestationen er ikke jævn. Fyld hullerne med jord for at udglatte plænen omkring ladestationen, så det er let at køre ind. Sørg for, at perimeterwiren er lige før og efter ladestationen.



### **Dårlig kvalitet af klipningen**

Klingerne kan være sløve. Sluk for plæneklipperen, og fjern deaktiveringsenheden, og udskift dem om nødvendigt. Brug kraftige handsker, når du tjekker klingerne.



### **Pletvis og ujævn klipning**

Sørg for, at arbejdsvinduet er stort nok, og forøg klippetiden via indstillingen Klippetid for at kompensere for plænenes kompleksitet eller hurtige vækstsæson



### **Der går lang tid, før plæneklipperen forlader ladestationen.**

Tryk på plæneklipperikonet med informationsboblen, mens plæneklipperen er i ladestationen. Ikke-kørsels-koden vil blive vist i 3 sekunder. Se vores online Kundeservice for en detaljeret beskrivelse af koder for ikke-kørsel.



### **Robot kan ikke finde ladestation/'Parring påkrævet'-besked vises**

Fjern plæneklipperen fra ladestationen, og sluk den. Sørg for, at ladestationen er aktiv – sat i en stikkontakt i muren, og grøn lampe blinker. Tænd for plæneklipperen, og placér den manuelt i ladestationen. Det tager cirka et minut at gennemføre parring.



Stanley Black & Decker Outdoor GmbH | Wiesenstraße 9 | 66129 Saarbrücken | Germany