

# NÁVOD K POUŽITÍ

**RK**



Originální návod k obsluze

# Bezpečnost především

DŮLEŽITÉ!

PŘED POUŽITÍM SI POZORNĚ PŘEČTĚTE TENTO NÁVOD SE VŠEMI BEZPEČNOSTNÍMI POKYNY. UCHOVEJTE PRO BUDOUCÍ POUŽITÍ

**① Principy bezpečného provozu**

**② Definice symbolů**

**③ Bezpečnostní funkce**

## Příloha A – Pokyny pro výměnu akumulátoru

Tento produkt je nezávislá robotická sekačka napájená dobíjecím lithium iontovým akumulátorem a zahrnuje i základní stanici.

Sekačka sama opustí základní stanici, poseká váš trávník a vrátí se zpět do základní stanice, aby dobila akumulátor.

Hranice sečení („virtuální stěna“) je určena předem nataženým obvodovým drátem připojeným k základní stanici. Drát je položen podél okrajů trávníku a kolem objektů, kterým se má robotická sekačka vyhnout.

Sekačka se náhodně pohybuje po pracovní ploše vytyčené obvodovým drátem.

Sekačka je vybavená rádiovými moduly Bluetooth a GSM (platí pro vybrané modely).



Děti nesmí uvádět sekačku do provozu. Děti musí být vždy pod dohledem.

Tento návod obsahuje původní pokyny výrobce v souladu se směrnicemi 2006/42/ES a 2014/53/EU. Mohou být popisovány modely, které nejsou ve vaší zemi dostupné.

Při použití tohoto návodu dodržujte následující terminologii.

Přední a zadní strana sekačky:

Přední strana sekačky je proti (červenému) tlačítku STOP. Je to směr jízdy sekačky a jsou tam umístěna pasivní kola.

Na zadní straně sekačky je umístěn (červené) tlačítko STOP a hnací kola pojezdu.

Směr jízdy vlevo a vpravo se určuje při pohledu od zadní strany směrem k přední straně sekačky.

## Bezpečnostní pokyny



### NEBEZPEČÍ

Označuje situace, které povedou ke smrti nebo vážným zraněním, pokud nezabránete riziku.



### VAROVÁNÍ

Označuje situace, které mohou vést ke smrti nebo vážným zraněním, pokud nezabránete riziku.



### POZOR

Označuje situace, které povedou k lehkým nebo středně těžkým zraněním nebo věcným škodám a/nebo mohou způsobit poškození produktu, pokud nezabránete riziku.



Podává informace o správném používání produktu a předcházení možným provozním poruchám.

# Důležité bezpečnostní informace



## VAROVÁNÍ

Odpovídáte za:

- Omezení používání této sekačky na osoby, které si přečetly varování a pokyny uvedené v tomto návodu a na sekačce, porozuměly jim a budou je dodržovat.
- Informování svých sousedů o tom, že máte v provozu robotickou sekačku, a že jim hrozí zranění při vstupu na váš trávník za jejího provozu.



## NEBEZPEČÍ

Vždy zapojte napájecí zdroj do vnitřní elektrické zásuvky chráněné před povětrnostními vlivy a jištěné proudovým chráničem s vypínacím proudem maximálně 30 mA. Dodržujte místní předpisy pro elektrické instalace.



## VAROVÁNÍ

Než sekačku zvednete nebo naklopíte příp. než se dotknete nože, počkejte, dokud se zcela nezastaví rotace nože.



## NEBEZPEČÍ

Nevyměňujte napájecí kabel! Pokud je kabel poškozený, je nutné vyměnit celý napájecí zdroj. Pokud je napájecí kabel poškozený, nepřipojujte ho ke zdroji a nedotýkejte se ho – hrozí úraz elektrickým proudem.

Pod sekačku se nesmí dostat žádný kabel. V opačném případě hrozí poškození kabelu.



## POZOR

Za bouřky odpojte obvodový drát od základní stanice a vytáhněte zástrčku napájecího zdroje ze zásuvky.



# Principy bezpečného provozu

## A. Obecné informace

1. Než začnete sekačku sestavovat nebo používat, přečtěte si veškeré pokyny uvedené přímo na ní i v příručce, ujistěte se, že jim rozumíte, a dodržujte je. Uložte tuto příručku na bezpečném místě pro případ budoucího použití nebo pro účely objednávání náhradních dílů.
2. Seznamte se se všemi ovládacími prvky a jejich správným ovládním.
3. Odpovídáte za informování svých sousedů o tom, že máte v provozu robotickou sekačku, a že jim hrozí zranění při vstupu na váš trávník za jejího provozu.
4. Pokud je váš trávník volně přístupný z ulice a/nebo sousedního pozemku, nenechávejte sekačku při sekání bez dozoru, aby se jí během provozu nedotýkaly nepovolané osoby. Jinak musíte trávník oplotit, aby se na něj během provozu sekačky nedostaly nepovolané osoby.
5. Nedovolte dětem do 14 let dálkově ovládat sekačku pomocí příslušné mobilní aplikace. Děti starší 14 let si musí přečíst pokyny a návody a porozumět principům bezpečného provozu uvedeným v této příručce a na sekačce. Zároveň je nutné dát jim jasné pokyny a nenechávat je bez dohledu dospělé osoby.
6. Nikdy nedovolte obsluhovat robotickou sekačku dětem, osobám s omezenými fyzickými, smyslovými nebo mentálními schopnostmi nebo osobám, které se neseznámily s těmito pokyny.
7. V případě okolností, které nejsou popsány v této příručce, postupujte opatrně a zvažujte všechny případné důsledky svých kroků. V případě dotazů se obraťte na zástupce zákaznického servisu.
8. Tato sekačka je vysoce přesný stroj poháněný motorem, který není určený k hraní. Proto buďte vždy maximálně opatrní. Tato sekačka byla zkonstruována za jediným účelem: sekání trávy. Nepoužívejte ji k žádným jiným účelům.

## B. Příprava před uvedením do provozu



**PŘED PRVNÍM POUŽITÍM SE UJISTĚTE, ŽE BYL PRODUKT NEPŘETRŽITĚ NABÍJEN PO DOBU 48 HODIN.**

1. Ujistěte se, že byl obvodový drát instalován podle pokynů pro první kroky v příručce.
2. Důkladně prohlédněte prostor, kde se má sekačka používat. Odstraňte všechny kameny, tyče, kabely, hračky a další předměty, které by mohly poškodit nože nebo by mohly být noži odhozeny. Odhozené předměty mohou způsobit vážná zranění.
3. Když je sekačka v provozu, postarejte se o to, aby všechny osoby, především děti, a domácí zvířata zůstaly v domě. Pokud do prostoru sekání vstoupí jakákoliv osoba, okamžitě zastavte sekačku.
4. Při bouřce umístěte sekačku pod střechu a odpojte ji od elektrické sítě.

## C. Provoz



### VAROVÁNÍ

**Sekačka nesmí být během provozu bez dozoru, pokud víte, že se v její blízkosti budou pohybovat děti, další osoby nebo domácí zvířata.**

1. Vaše robotická sekačka je nebezpečný stroj poháněný motorem. Používejte stroj opatrně a řiďte se veškerými bezpečnostními pokyny a výstrahami.
2. V případě nehody nebo poruchy během provozu okamžitě stiskněte červený ovladač STOP.
3. Nepoužívejte sekačku v případě poškození, opotřebení nebo závady některého z bezpečnostních prvků nebo jakékoli jiné součásti.
4. Než zvednete sekačku, uvolněte předměty, které blokují nože a/nebo hnací kola, nebo ji budete seřizovat, vypněte sekačku tak, že vyjmete zajišťovací zařízení. Při aktivaci zajišťovacího zařízení se odpojí napájení hnacích kol a nožů.
5. Nikdy nezvedejte ani nepřeházejte sekačku, pokud běží motor nebo se nůž pohybuje. Nedotýkejte se nožů, dokud se zcela nezastaví.
6. Sekačku nepoužívejte k jiným účelům, než je sekání trávy.
7. Nikdy se nepokoušejte obcházet bezpečnostní zařízení nebo odstraňovat bezpečnostní zařízení resp. kryty sekačky. To může vést ke zraněním v důsledku kontaktu s rotujícím nožem. Senzory jsou bezpečnostní zařízení.
8. Sekací nože se po aktivaci bezpečnostního senzoru nebo po stisknutí červeného ovladače STOP otáčejí ještě asi dvě (2) sekundy. Dotýkejte se nožů teprve tehdy, když jste si jisti, že se nože zastavily.
9. Pokud sekačka začne neobvykle vibrovat, zastavte motor a okamžitě zjistěte příčinu. Vibrace většinou znamenají problém. Vytáhněte blokovací zařízení, abyste zamezili jakémukoli provozu sekačky.
10. Pokud používáte dálkové ovládání, provádíte seřízení nebo opravy, vždy používejte ochranné brýle, abyste si chránili oči. Odhozené předměty, které se odrazí zpět, mohou způsobit vážná zranění očí.
11. Nikdy nepoužívejte sekačku s poškozeným bezpečnostním zařízením, ochranným zařízením nebo krytem. Nerespektování tohoto varování může mít za následek zranění.
12. Do prostoru rotujících částí nebo pod sekací sestavu nezasahujte rukama ani nohama. Při kontaktu s nožem resp. noži může dojít k amputaci rukou nebo nohou.
13. Vyhnějte se dírám, vyjetým kolejm, hrbolům, kamenům a dalším skrytým překážkám. Nerovný terén nebo skryté překážky mohou způsobit nehodu. Ve vysoké trávě se mohou skrývat překážky.
14. Vaše sekačka byla navržena k sekání běžných trávníků do výšky trávy 15 cm. Nepokoušejte se sekat vyšší trávu (např. pastviny).
15. Používejte sekačku jen se zavřenými kryty.

16. Nastavte týdenní program tak, aby sekačka pracovala, když se na trávníku nepohybují žádné osoby. Chcete-li naplánovat vhodnou provozní dobu, postupujte podle jednorázového postupu nastavení na obrazovce sekačky nebo prostřednictvím mobilní aplikace.
17. Pokud je napájecí kabel sekačky poškozený, nepřipojujte ho ke zdroji proudu ani se ho nedotýkejte. Nejprve ho vždy odpojte od napájení – v opačném případě hrozí úraz elektrickým proudem.
18. Pod sekačku se nesmí dostat žádný kabel. V opačném případě hrozí poškození kabelu. V případě poškození napájecího kabelu hrozí úraz elektrickým proudem. Pokud je kabel poškozený nebo zamotaný, odpojte ho ze zásuvky.

**DOTÝKEJTE SE KABELU, TEPRVE KDYŽ JE ODPOJENÝ PŘÍVOD PROUDU.**

Pokud je napájecí zdroj umístěn venku, nepoužívejte ho nebo ho odpojte při teplotách pod 0 °C nebo nad 40 °C, abyste předešli nebezpečí požáru.

19. Ovládejte sekačku ručně, pouze pokud je v dohledu. Pokud sekačku ovládáte ručně, udržujte vzdálenost do 6 metrů.
20. Vyhýbejte se přesahům, udržujte rovnováhu, především na svazích. Při provozu sekačky vždy chodte pomalu, nikdy neběhejte.

## D. Děti

1. Tragickým nehodám se vyhnete, pokud zajistíte, aby se na trávníku nezdržovaly děti. Sekačka a její provoz děti často zajímá. Nejsou si vědomy možných nebezpečí. Nikdy nepředpokládejte, že děti zůstanou na místě, kde jste je viděli naposledy. Nikdy nepředpokládejte, že se děti budou držet dál od sekačky v provozu.
2. Když je sekačka v provozu, postarejte se o to, aby všechny osoby, především děti, a domácí zvířata zůstaly v domě pod dohledem dospělého. Pokud do prostoru sekání vstoupí jakákoliv osoba, vypněte sekačku.
3. Pokud do prostoru sekání vstoupí dítě nebo náhodný kolemjdoucí, buďte ostražití a vypněte sekačku.
4. Na sekačce se nesmí vozit děti. Sekačka není hračka.
5. Pokud je sekačka v provozu, děti si nikdy nesmí hrát na trávníku. Naučte děti, že sekačka je nebezpečná a je nutné se jí vyhýbat.
6. Nedovolte dětem do 14 let dálkově ovládat sekačku pomocí příslušné mobilní aplikace. Děti starší 14 let si musí přečíst pokyny a návody a porozumět principům bezpečného provozu uvedeným v této příručce a na sekačce. Zároveň je nutné dát jim jasné pokyny a nenechávat je bez dohledu dospělé osoby.

## E. Přeprava

Před přemístěním nebo přepravou sekačky proveďte následující kroky:

1. Zastavte sekačku stisknutím nebo vytažením červeného ovladače STOP.
2. Chcete-li přemístit sekačku z jednoho místa na druhé, můžete použít dálkové ovládání (přes mobilní aplikaci).
3. Pokud se rozhodnete sekačku přenést:
  - Vypněte sekačku stisknutím tlačítka „OFF“ umístěného pod krytem nahoře na sekačce. Sekačku lze přenášet za červený ovladač STOP.
4. Sekačku vždy přenášejte tak, aby nože směřovaly od vás. Při zvedání nebo přenášení sekačky dávejte pozor na to, abyste se nedotýkali ostré hrany nože.

## F. Dálkové ovládání

1. Podívejte se do samostatné uživatelské příručky, která je k dispozici ke stažení s aplikací. Postupujte podle uvedených varování a pokynů.
2. Používejte sekačku podle pokynů v aplikaci a vždy od ní stůjíte v dostatečné vzdálenosti.
3. Pokud je sekačka v provozu, udržujte od ní bezpečnou vzdálenost. Vždy zastavte sekání, než se k sekačce z jakéhokoli důvodu přiblížíte.
4. Buďte obzvlášť opatrní, pokud sekačka jede směrem k vám.
5. Ovládejte sekačku na dálku pouze za denního světla nebo při dostatečném umělém osvětlení a vyvarujte se použití na mokré trávě.
6. Nikdy sekačku neovládejte na dálku, když jste naboso, v sandálech nebo klouzavých (např. plátěných) botách. Vždy noste pevnou obuv a dlouhé kalhoty. Když sekáte na svahu, vždy dbejte na bezpečný postoj.

## G. Akumulátory

1. Používejte pouze originální akumulátory nebo akumulátory schválené výrobcem. Čísla dílů akumulátorů jsou uvedena v letáku „Další informace“.
2. Dávejte pozor a neotvírejte zapečetěný akumulátor, nepouštějte ho na zem ani nepoškozujte. Nepoužívejte akumulátory v případě viditelných závad nebo deformací, když jsou poškozené nebo prasklé.
3. **NEPOKOUŠEJTE SE OPRAVOVAT ANI UPRAVOVAT AKUMULÁTORY!** Při pokusech o opravu hrozí vážná zranění v důsledku výbuchu nebo zásahu elektrickým proudem. V případě úniku je uvolněný elektrolyt žíravý a toxický.
4. Nepokoušejte se vyjmout nebo poškodit součásti akumulátoru.
5. Akumulátorová jednotka obsahuje elektrolyt. V případě úniku elektrolytu z akumulátorové jednotky je nutné přijmout následující opatření:
  - Kontakt s pokožkou: Ihned omyjte místa kontaktu vodou a mýdlem.
  - Zasažení očí: Důkladně vyplachujte oči velkým množstvím čisté vody po dobu nejméně 15 minut. Nemněte oči.
  - Vyhledejte lékařskou pomoc.
6. Nevhazujte akumulátorovou jednotku do ohně. Články mohou explodovat.
7. Akumulátor se nabíjí, když je správně připojen k sekačce. Vždy používejte napájecí prvky dodávané se sekačkou. V případě nesprávného použití hrozí úraz elektrickým proudem, přehřátí nebo požár.
8. Nepoužívejte akumulátor jen k napájení příslušné robotické sekačky na trávu. Použití akumulátoru k napájení jiného produktu je extrémně nebezpečné.
9. Dodržujte zákony a předpisy pro správnou likvidaci akumulátorů na ochranu životního prostředí. Další informace najdete v části „Likvidace akumulátorů“ v této uživatelské příručce.
10. Při výměně akumulátoru dávejte pozor na správné zasunutí konektoru akumulátoru. Obrácení polarity akumulátoru může způsobit poškození akumulátoru a sekačky.



## H. Provoz na svazích

1. Používání sekačky na svazích vyžaduje mimořádnou opatrnost. Pokud je zjevné, že sekačka nemůže na svahu udržet stopu, je svah na sekání příliš strmý. Mokrá tráva snižuje přilnavost a může způsobit klouzání sekačky po svahu. To může mít za následek vážná zranění nebo věcné škody.
2. Před použitím sekačky na svahu změřte z bezpečnostních důvodů úhel sklonu. Použijte inklinometr, než stanovíte zóny sekání nebo uvedete sekačku do provozu na svazích nebo v kopcovitém terénu. K měření úhlu sklonu lze použít také aplikace chytrých telefonů. Sekačka může sjet z oblasti sečení, pokud je sklon okraje trávníku větší než 11° (20 %).
3. Nesekejte na svazích s větším sklonem než jsou následující:
  - Uvnitř trávníku – 24° (45 %)
  - Okraj trávníku – 11° (20 %)
4. Nepoužívejte sekačku, pokud je stabilita a/nebo přilnavost sekačky nejistá. Vždy dávejte pozor na prostor určený k sekání. Překlopení nebo převrácení sekačky může mít za následek vážná zranění nebo věcné škody.
5. Sekačku udržujte ve vzdálenosti aspoň 1,2 metru od stání, příkopů, svahů nebo okrajů vodních ploch, abyste zajistili, že neopustí prostor určený k sekání. Mohlo by dojít k poškození sekačky nebo vážným zraněním.

## I. Údržba a zvláštní pokyny

1. Postarejte se o to, aby sekačka zůstala funkční. Vyměňte opotřebené, poškozené vadné součásti. Čísla dílů výrobce akumulátorů, nožů a napájecích zdrojů jsou uvedena v letáku „Další informace“.
2. Sekačku nijak neupravujte, abyste předešli vážným zraněním.
3. Sekací nože jsou velmi ostré. Při manipulaci zabalte nůž nebo používejte pracovní rukavice. Při výměně nožů postupujte s mimořádnou opatrností.
4. Před započítím údržby, odstraňováním ucpání žacího nože (nožů) a/nebo hnacích kol nebo kontrolou sekačky vždy sekačku vypněte a odstraňte blokovací zařízení. Nikdy se nepokoušejte provádět údržbu nebo seřizovat sekačku, pokud je v provozu. Před čištěním, opravou nebo kontrolou se vždy ujistěte, že se zastavily nože a všechny pohyblivé části sekačky.
5. Po stisknutí červeného ovládače by se měl nůž úplně zastavit do dvou (2) sekund. Pokud do dvou (2) sekund neuslyšíte, že se nože zastavily, je před dalším použitím nutné nechat sekačku zkontrolovat v autorizovaném servisu.
6. K čištění sekačky nikdy nepoužívejte vysokotlakou myčku nebo vodní hadici. Voda může poškodit součásti sekačky a programovatelný ovladač. Displej vyčistěte vlhkým hadříkem.
7. Vizually zkontrolujte možná poškození nože (např. nadměrné opotřebení, ohnutí, praskliny). K výměně nože používejte pouze originální výrobce schválený nůž (OEM). Neoriginální výrobce neschválený nůž nemá odpovídající rozměry a může být nebezpečný.
8. Použití náhradních dílů, které nespĺňují specifikace originálního zařízení, může vést k nesprávnému výkonu a ohrožení bezpečnosti. Také tím ztratíte svou záruku.
9. Po nárazu do cizího objektu nebo zaseknutí zastavte sekačku a vytáhněte blokovací zařízení. Důkladně ji zkontrolujte na možná poškození. Před dalším spuštěním a provozem je nutné opravit veškerá poškození.
10. V prostorech kolem dětských hřišť, vodních ploch, svahů nebo veřejných komunikací zajistěte obvodový drát pevným předmětem vysokým aspoň 15 cm, aby bylo zaručeno, že sekačka nevjede z vymezeného prostoru sekání.
11. Pokud je sekačka instalována a provozována v otevřené zahradě nebo na veřejném prostranství, je nutné rozmístit kolem oblasti sekání varovné značky s následujícími nápisy: „Automatická sekačka! Nepřibližujte se ke stroji! Dohlížejte na děti!“
12. Podle potřeby vyčistěte nebo vyměňte bezpečnostní štítky a štítky s pokyny.

## J. Uložení na zimu

### Sekačka

Sekačku nabíjejte v dokovací stanici po dobu minimálně 24 hodin do jejího plného nabití. Vypněte sekačku. Očistěte sekačku a uložte ji na suchém místě, kde teplota neklesá pod 0 °C.

### Základní stanice

Pro uložení základní stanice na zimu nejsou žádné speciální pokyny. Během zimy může zůstat na trávniku.

V zimě doporučujeme odpojit napájecí zdroj od elektrické sítě.

### Roční údržba

Aby sekačka zůstala v dobrém stavu, doporučujeme ji před uložením na zimu a po něm odvézt k certifikovanému prodejci na údržbu.

Rozsah roční údržby se může u jednotlivých poskytovatelů lišit a zahrnuje všechny následující práce nebo jen některé: čištění dílů sekačky a sekací sestavy, kontrola opotřebení dílů a jejich výměna (např. nůž, kola a další pohyblivé díly), zkouška funkcí sekačky a bezpečnostních komponent, kontrola akumulátoru a nahrání nejnovější verze softwaru, která má nové vlastnosti a funkce.

## K. Konec životnosti produktu

1. Sekačku a její příslušenství je nutné na konci jejich životnosti řádně zlikvidovat, aby elektrická a elektronická zařízení neskončila na skládce odpadu, a aby byla zajištěna ochrana životního prostředí. Informace o předpisech o likvidaci odpadu vám poskytne místní sběrný dvůr nebo obecní úřad. Řada obcí provozuje speciální sběrná místa na likvidaci akumulátorů a elektronických zařízení.
2. Nevhazujte akumulátorovou jednotku ani sekačku do netříděného komunálního odpadu.
3. Nevhazujte akumulátorovou jednotku do ohně.
4. Informace o speciálních zákonech a předpisech o likvidaci a recyklaci najdete v místních zákonech a předpisech. Informace a pokyny k likvidaci najdete na konci části Stručný přehled.
5. Před vyjmutím akumulátoru odpojte sekačku od základní stanice.
6. Než přístroj zlikvidujete, musíte z něj vyjmout akumulátor; Postupujte podle pokynů pro vyjmutí akumulátoru popsanych v Příloze A.
7. Akumulátor musí být bezpečně zlikvidován.

# 2 Definice symbolů

Symbol	Popis
	<b>VAROVÁNÍ – PŘEČTĚTE SI NÁVOD PŘÍP. NÁVODY K OBSLUZE.</b> Před uvedením sekačky do provozu si pozorně přečtěte veškeré bezpečnostní pokyny uvedené v příručce (příručkách) a na sekačce, ujistěte se, že jim rozumíte, a dodržujte je. Nedodržení těchto pokynů může mít za následek těžká zranění nebo dokonce být životu nebezpečná. Uložte tuto příručku na bezpečném místě pro případné budoucí použití.
	<b>VŠEOBECNÉ UPOZORNĚNÍ.</b> Varuje před nebezpečím a riziky.
	<b>NEBEZPEČÍ – HROZÍ AMPUTACE KONČETIN.</b> Udržujte nohy a ruce dále od sekacího ústrojí. Kontakt s nožem může mít za následek amputaci rukou a nohou.
	<b>VAROVÁNÍ – ZABRAŇTE NEHODÁM/ZRANĚNÍM ZPŮSOBENÝM SEKACÍM ÚSTROJÍM. PŘI POUŽITÍ SEKAČKY UDRŽUJTE BEZPEČNOU VZDÁLENOST.</b> Nepoužívejte sekačku, pokud jsou v okolí děti nebo jiné osoby. Pokud chcete zabránit kontaktu s nožem nebo zranění odhozeným předmětem, zajistěte, aby při provozu sekačky nebyly v jejím okolí žádné osoby. Když je sekačka v provozu, postarejte se o to, aby všechny osoby, především děti, a domácí zvířata zůstaly v domě. Pokud do prostoru sekání vstoupí jakákoliv osoba, vypněte sekačku.
	<b>VAROVÁNÍ – ZABRAŇTE ZRANĚNÍM ODHOZENÝMI PŘEDMĚTY.</b> Postarejte se o to, aby všechny přihlízející osoby udržovaly při sekání vzdálenost nejméně 5 metrů od sekačky. Z prostoru určeného k sekání odstraňte všechny kameny, tyče, kabely, hračky nebo jiné předměty, které by mohly být zachyceny a odhozeny noži sekačky. Během provozu musí být na sekačce zavěšené veškeré kryty a bezpečnostní zařízení musí být schopná provozu.
	<b>VAROVÁNÍ – ZABRAŇTE NEHODÁM/ZRANĚNÍM ZPŮSOBENÝM SEKACÍM ÚSTROJÍM.</b> Na sekačce se nesmí vozit děti. Sekačka není hračka.
	<b>VAROVÁNÍ</b> Než začnete provádět údržbu, vypněte sekačku.
	<b>VAROVÁNÍ</b> Před prací na sekačce nebo jejím zvedáním odstraňte zajišťovací zařízení.
	<b>VAROVÁNÍ – POUŽÍVEJTE POUZE ORIGINÁLNÍ NAPÁJECÍ ZDROJ</b> Neupravujte spoje napájecího zdroje! Používejte pouze originální napájecí zdroj dodávaný výrobcem se sekačkou nebo jako náhradní díl. Příslušné číslo dílu je uvedeno na štítku produktu. Použití neoriginálního napájecího zdroje může mít za následek požár nebo poškození základní stanice a sekačky.
	<b>K čištění sekačky nikdy nepoužívejte vysokotlakou myčku nebo jiné podobné zařízení. Voda může poškodit součásti a programovatelný ovladač sekačky. Displej vyčistěte vlhkým hadříkem.</b>
	<b>SPRÁVNÉ UMÍSTĚNÍ RUKOU</b> Správné umístění rukou a orientace nožů při zvedání sekačky.

# 3 Bezpečnostní funkce



## VAROVÁNÍ

Sekačka je vybavena řadou integrovaných bezpečnostních funkcí. Proto je sekačka nebezpečné zařízení s ostrými čepeli, které mohou způsobit vážná zranění kohokoli, kdo s ní přijde do styku.

Proto je přísně zakázáno pohybovat se během sekání po trávníku.

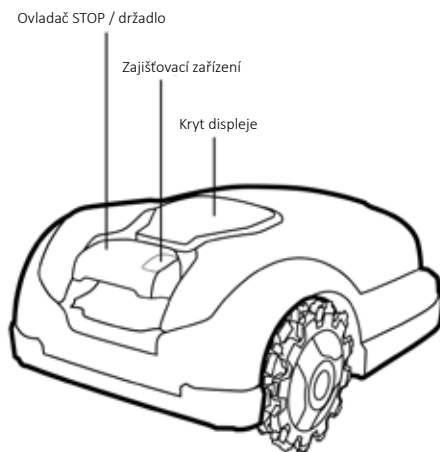

## A. Dětská pojistka

Dětská pojistka zabraňuje neúmyslnému spuštění sekačky náhodným stisknutím jednoho z tlačítek. Sekačka se spustí pouze po stisknutí dvou tlačítek ve správném pořadí. Je nutné aktivovat funkci dětské pojistky, pokud se mohou do styku se sekačkou dostat děti mladší 6 let.

## **B. Ochrana proti krádeži (zajišťovací zařízení chráněné kódem)**

Systémová funkce na ochranu proti krádeži brání nepovolaným osobám v používání nebo ovládání sekačky bez zadání platného kódu. Sekačka vás vyzve k zadání čtyřmístného kódu, který si nastavíte jako svůj osobní bezpečnostní kód (u modelů RT je k dispozici pouze v mobilní aplikaci). Výrazně doporučujeme aktivovat tuto funkci, zabráníte tak používání sekačky dětmi nebo osobami, které nejsou seznámeny s jejím používáním.

## **C. Senzor zvednutí**

Pokud sekačku ručně zvedáte ze země, zastaví se její chod a otáčení nože za dvě (2) sekundy.

## **D. Senzor náklonu**

Pokud sekačku nakloníte do svislé polohy a šikmo, zastaví se její chod a otáčení nože za dvě (2) sekundy.

## **E. Senzor překážky**

Sekačka dokáže za provozu rozpoznat překážky, které jí stojí v cestě. V případě srážky s překážkou zastaví sekačka pohyb v příslušném směru, odjede od překážky opačným směrem a otáčení nože se zastaví za dvě (2) sekundy.

## **F. Ovladač Stop**

Stisknutím nebo vytažením červeného ovladače STOP kdykoli během provozu zastavíte sekačku a nůž do dvou (2) sekund.

## **G. Odnímatelné zajišťovací zařízení**

Vytažením zajišťovacího zařízení zabráníte dalšímu provozu sekačky. Zajišťovací zařízení je nutné vytáhnout před každým zvedáním sekačky a prováděním jakékoli její údržby.

## **H. Základní stanice a obvodový drát**

Sekačka nemůže fungovat bez nainstalovaného a aktivovaného obvodového drátu a dokovací stanice. V případě ztráty signálu obvodového drátu přestane sekačka pracovat.

# Příloha A – Pokyny pro vyjmutí baterie

---

1. Vyměte zajišťovací zařízení.
2. Vypněte sekačku podržením tlačítka GO (Spustit) na 2 sekundy.
3. Vložte dodaný plastový klíč do štěrbinu a otočte doleva o 90°, pak táhněte dvířka do poloviny nahoru, dokud se nezastaví.
4. Otočte klíč zpátky o 45° a vytáhněte kryt zcela nahoru.
5. Odpojte akumulátor od sítě.
6. Stiskněte západku v prostoru pro akumulátor a vyjměte akumulátor.

**Pustíme se  
do toho.**

**Už se  
nemůžeme  
dočkat  
sečení.**



# Vítejte doma

Blahopřejeme k nákupu! Jen několik kroků vás dělí od seznámení s nejlepším týmovým hráčem. Již brzy se budete moci spolehnout na to, že váš nový přítel odvede skvělou práci.

Sám zvládne vyjet ze základní stanice v předem stanovených dnech a časech, poseká váš trávník a vrátí se zpátky do základny, aby si dobil baterii.

Hranice sekání („virtuální stěna“) vymezuje předem natažený obvodový drát. Ten se položí podél okrajů trávníku a kolem objektů, kterým chcete, aby se robotická sekačka vyhnula.



Sekačka se náhodně pohybuje po pracovní ploše vytyčené obvodovým drátem. Tento druh náhodného pohybu zajišťuje dokonalé posečení vašeho trávníku po celé jeho ploše.



Při sekání navíc sleduje obvodový drát, takže dokonalý trávník máte zaručený.

Skvěle vypadající a prospívající trávník totiž vyžaduje důsledné sekání, které umožňuje jenom robotická sekačka.

Po dokončení instalace podle pokynů si můžete začít užívat volný čas, zatímco váš nový parťák se postará o trávník.

Doporučujeme, abyste si důkladně přečetli všechny instalační pokyny, ještě než se pustíte do samotné instalace.

### **Zjednodušení instalace**

24 hodin před instalací drátu doporučujeme posekat trávník ještě jednou běžnou sekačkou a zalít jeho okraje.

# Obsah balení

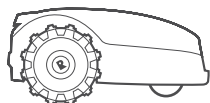

## Produkt

Vaše nová robotická sekačka

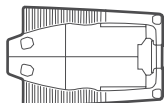

## Základní stanice

V základní stanici se sekačka nabíjí.

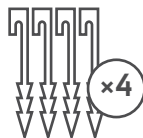

## Upevňovací kolíky základní stanice

Slouží k upevnění základní stanice k zemi.

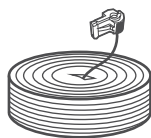

## Obvodový drát\*

Označuje pracovní prostor sekačky.

(\* Nedodává se se všemi modely.



## Napájecí zdroj

Napájecí zdroj pro nabíjení sekačky



## Prodlužovací kabel

15m nízkonapěťový kabel pro připojení základní stanice k napájecímu zdroji



## Kolíčky\*

Slouží k upevnění drátu k zemi.

(\* Nedodává se se všemi modely.

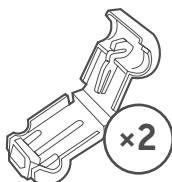

## Náhradní konektory obvodového drátu

Slouží k připojení obvodového drátu k základní stanici.



## Spojky obvodového drátu

Slouží ke spojování obvodového drátu v případě jeho přestřihnutí

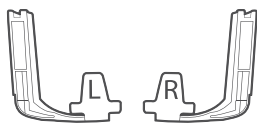

Čističe kol



Bezpečnostní pokyny  
Další informace  
Průvodce rychlým spuštěním



Klíče na čepel nožů,  
unašeč nožů, hnací kolo



Plastový klíč od  
dvířek na baterii

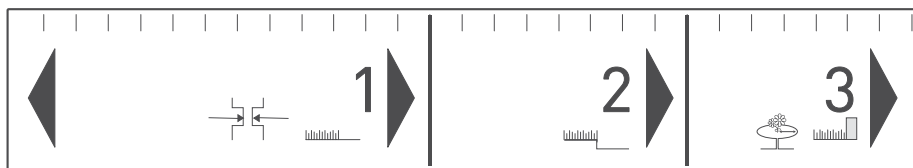

### Pravítko RoboRuler

Vyžaduje se pro nastavení vzdálenosti  
obvodového drátu od okraje trávníku



Další nástroje potřebné pro instalaci

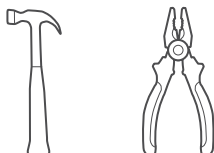

# Připraveni? Pustíme se do toho...

# Kam tedy míříme?

Správnou instalací sekačky zajistíte maximální účinnost a dokonalé výsledky. Abyste sekačku připravili k odvedení perfektní práce, stačí ji připravit následovně:

## 1 Umístění základní stanice

Vyberte umístění základní stanice.

1

## 2 Natáhněte obvodový drát

Vytyčte „virtuální hranice“

2

## 3 Měkké překážky

Jak chránit měkké překážky?

3

## 4 Pevné překážky

Kdy je potřeba se jim vyhnout?

4

## 5 Svahy

Jaké svahy sekačka zvládne?

5

## 6 Úzké průchody

Jak položit drát v podzóně?

6

## 7 Oddělená zóna

Jak položit drát v oddělené zóně?

7

## 8 Dokončení

Dokončení instalace

8



[www.robomow.com/goto/rk\\_installation\\_video](http://www.robomow.com/goto/rk_installation_video)

# Poznejte svůj trávník

Dobrá znalost vašeho trávníku vám ušetří spoustu problémů a usnadní a zrychlí proces instalace.

V této příručce přeskočte části, které se netýkají vašeho typu trávníku.  
Jaký váš trávník vypadá?

## Typ A

### Pouze základní zóna

Váš trávník tvoří jedna nepřetržitá zóna a všechny plochy trávníku jsou dostatečně široké na to, aby jimi sekačka projela (šířka alespoň 4 m v nejužším bodě).

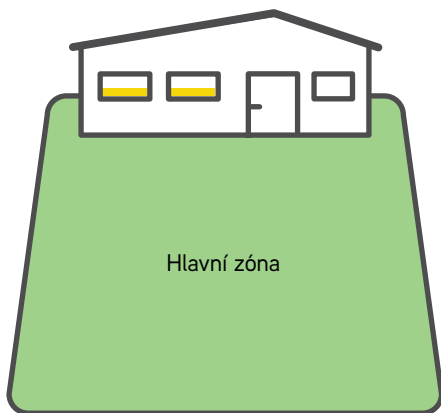

## Typ B

### Základní zóna + podzóna

Váš trávník sestává z více než jedné zóny. Tyto zóny jsou propojené úzkými průchody (šířka 1–2 m). Sekačka může mezi zónami projíždět a posekat celou plochu trávníku.

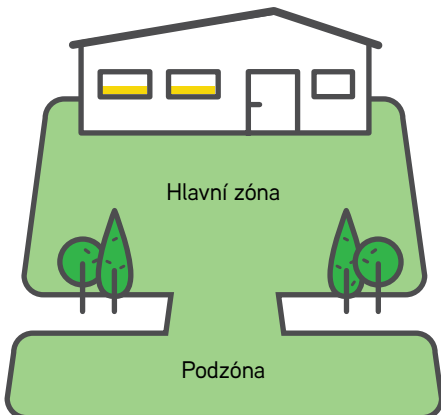

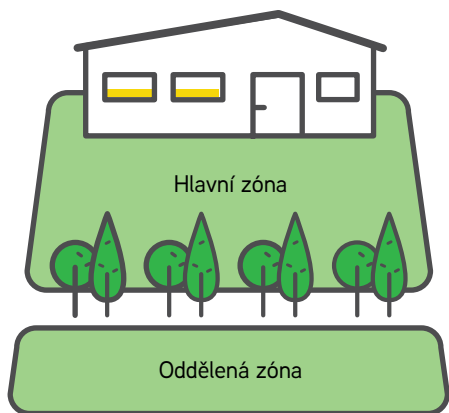

## Typ C

### Základní zóna + oddělená zóna

Váš trávník se skládá ze dvou nebo více zón, které nejsou propojené (jsou oddělené plotem, chodníkem, pěšinou nebo jinou překážkou). Sekačka mezi těmito zónami nemůže projet.

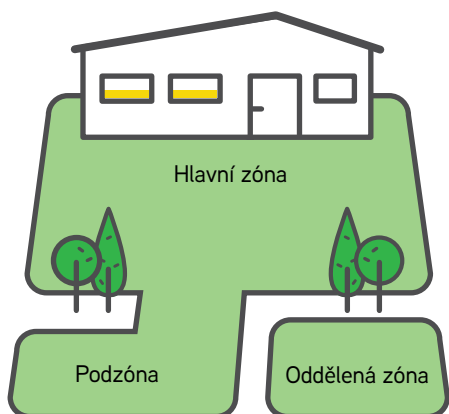

## Typ D

### Základní zóna + podzóna + oddělená zóna

Některé plochy vašeho trávníku jsou se základní zónou propojené úzkým průchodem (do šířky 1–2 m) a jiné plochy jsou od základní zóny zcela oddělené plotem, chodníkem, pěšinou nebo jinou překážkou, takže mezi nimi sekačka nemůže přejet.

# 1 Umístění základní stanice

Vyberte umístění základní stanice a napájecí jednotky.

V základní stanici se sekačka nabíjí a začínají a končí v ní obvodové dráty. V tomto kroku instalace určíte správné umístění základní stanice.

## Při umístění základní stanice dodržujte jednoduché zásady.

### Zásada A

Základní stanici doporučujeme umístit do hlavní (největší) zóny vašeho trávníku.

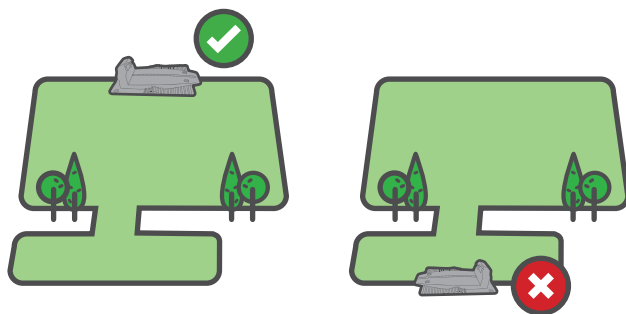

### Zásada B

Vzdálenost max. 15 m od síťové zásuvky.

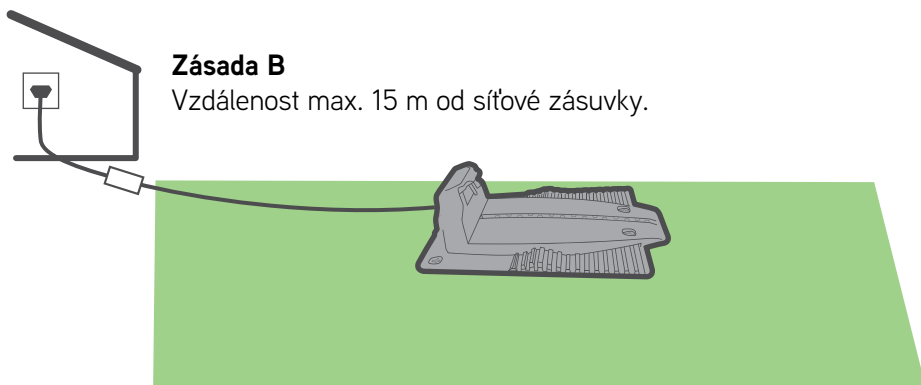

### Zásada C

Před základnou nechejte alespoň 3 m rovného drátu a za základnou alespoň 1 m volného prostoru, aby sekačka mohla při dokování snadno manévrovat.

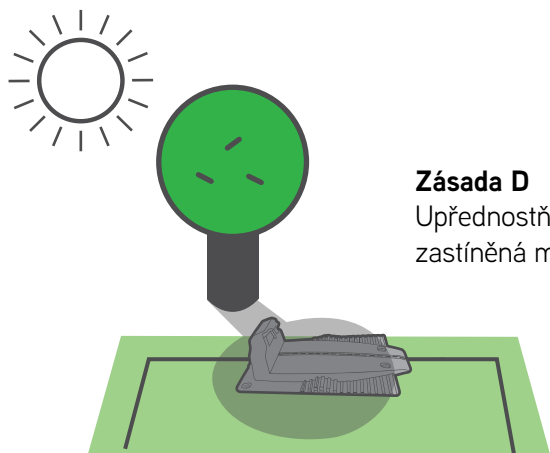
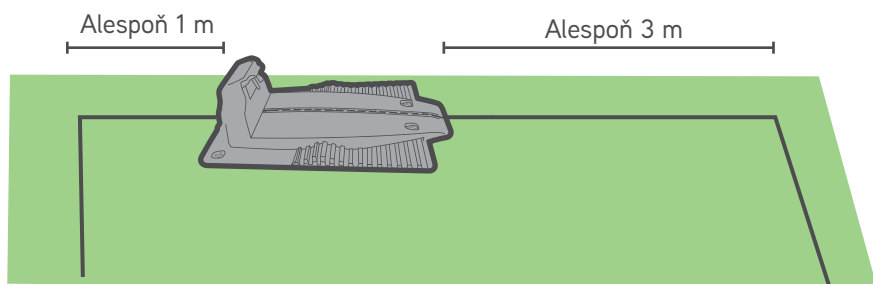

**Zásada D**  
Upřednostňujte  
zastíněná místa.



Dodržte vzdálenost 1 m od hlavic rozstřikovačů – zabráníte tak poškození vnitřních částí sekačky.

**TIPY**



## Zásada E

Základnu neumístujte na nerovný povrch ani na svah.



## Jak instalovat základní stanici?

### ORIENTACE

Umístěte základní stanici podle obrázku níže.

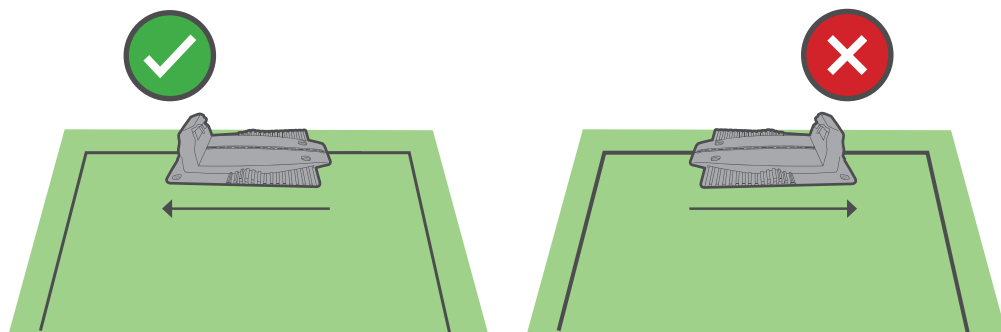

## VZDÁLENOST OD OKRAJE

Podle pravítka nainstalujte drát do správné vzdálenosti od okraje trávníku.

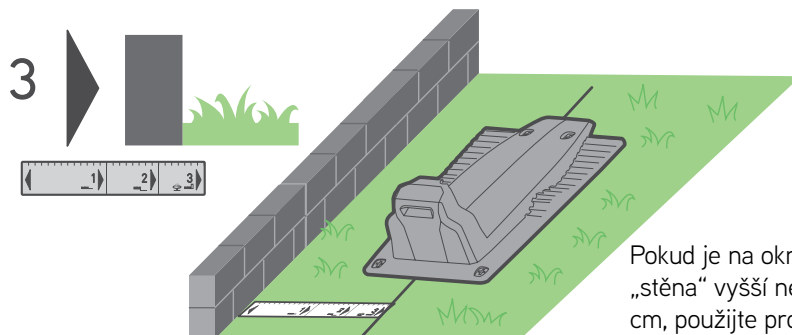
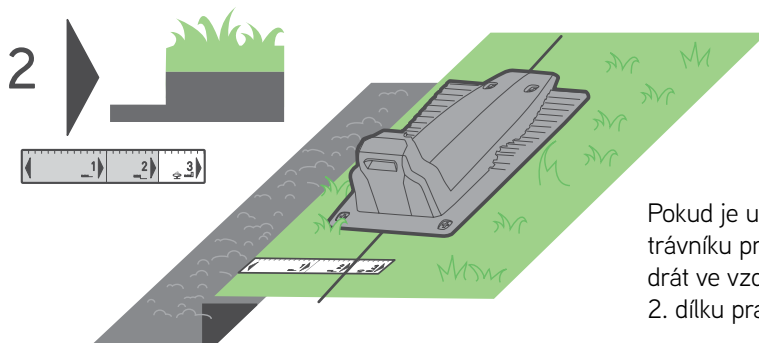
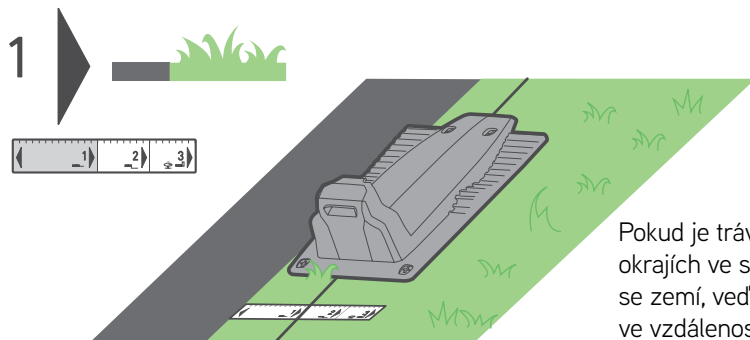

## UPEVNĚTE ZÁKLADNU

Až vyberete vhodné místo, upevněte základní stanici k zemi pomocí dodaných kolíků.

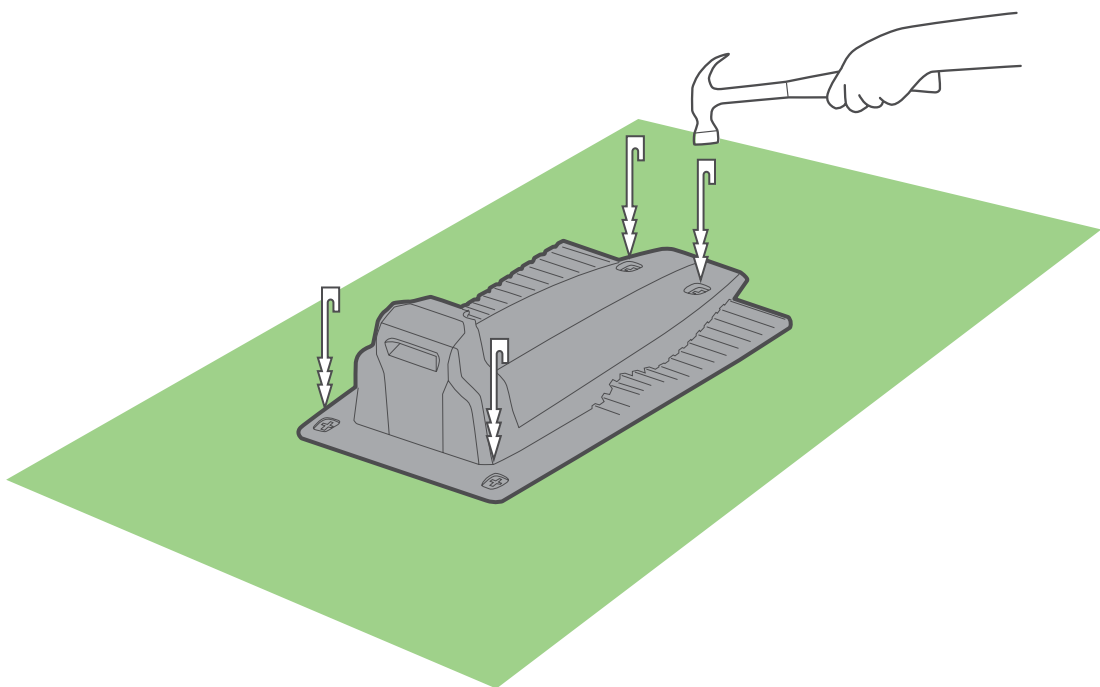

Dejte pozor, abyste při zatluštění kolíků nepoškodili zavlažovací trubky.



# Plánujte dopředu

Než začnete, projděte se po okraji trávníku a naplánujte, jak položíte obvodový drát. Zaznamenejte si všechny překážky a svahy.

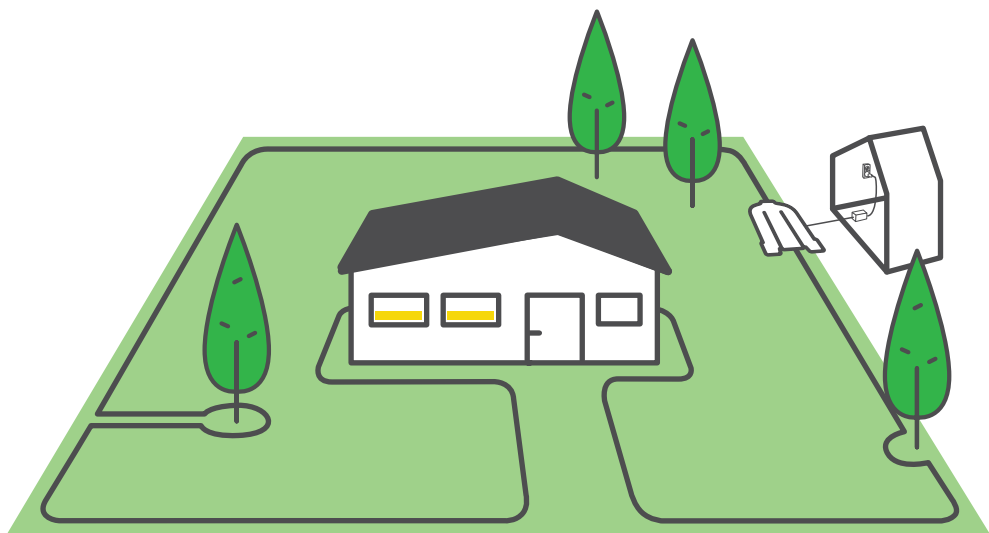

# Překážky a svahy

Než do země zabodnete první kolík, musíte vzít na vědomí případné překážky a svahy.

## PŘEKÁŽKY



### Měkké překážky

Měkké překážky jsou např. květinové záhony, jezírka nebo malé stromky. Je třeba je chránit vytvořením obvodového ostrůvku.

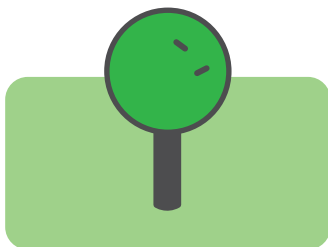

### Pevně stojící překážky

Pevně stojící překážky jsou svislé, pevné a vyšší než 15 cm (6 palců), jako např. stromy nebo velké tvrdé prvky, do kterých může sekačka jemně narazit, aniž by došlo k poškození. Tyto překážky není třeba chránit obvodovým drátem.

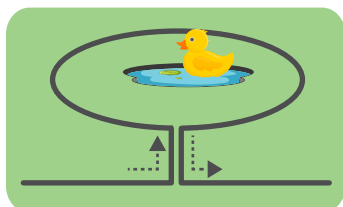

### Jezírka

Jezírka a další vodní plochy je potřeba chránit vytvořením obvodového ostrůvku.

## SVAHY

### Svahy podél okrajů

Pokud nemá sekačka sklouznout z trávníku, především když je tráva mokrá, je potřeba obvodovým drátem vyloučit z plochy trávníku svahy podél okrajů, pokud je jejich sklon větší než 20 % – tj. stoupání 20 cm na 1 m délky.

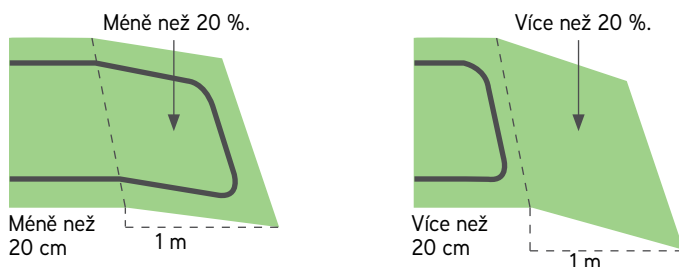

### Svahy na trávníku

Sekačka může sekat travnaté plochy se sklonem až 45 %. Svahy podél okrajů je možné zahrnout, pokud se svažují směrem dovnitř sekané plochy, protože v takových případech nehrozí sklouznutí sekačky mimo trávník. 45% sklon odpovídá 45 cm stoupání na 1 m.

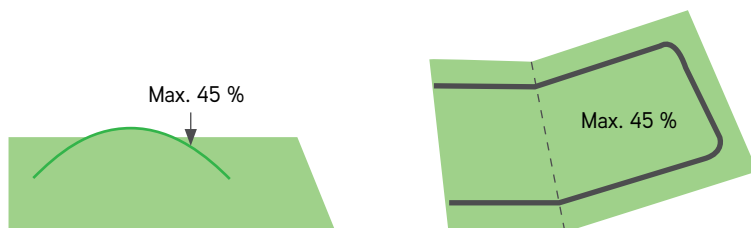

### Sklon trávníku je příliš velký, když...

se sekačka při jeho zdolávání naklání od země. Takové svahy vyloučte z pracovní oblasti sekačky.



**TIP**

## 2 Natáhněte obvodový drát

---

Natáhněte obvodový drát („virtuální hranici“), který definuje pracovní oblast sekačky.

Nyní jste připraveni nainstalovat obvodový drát. Projdeme si instalaci krok za krokem.

---



### TIPY

- Připravte si balení se sekačkou.
  - Než začnete pokládat obvodový drát, budete muset ještě jednou naposledy posekat trávník svou starou sekačkou. Země by navíc měla být vlhká. Tím si usnadníte umístění kolíků a zajistíte, že sekačka drát nepřeseke.
- 



### CO BUDETE POTŘEBOVAT

- Kladivo
- Kombinační kleště



... Slunečný den a dobrou náladu :)

---

## Začněte správně

Vytáhněte asi 50 cm drátu a kolíkem připevněte začátek drátu k zemi v místě, kam plánujete umístit základní stanici.

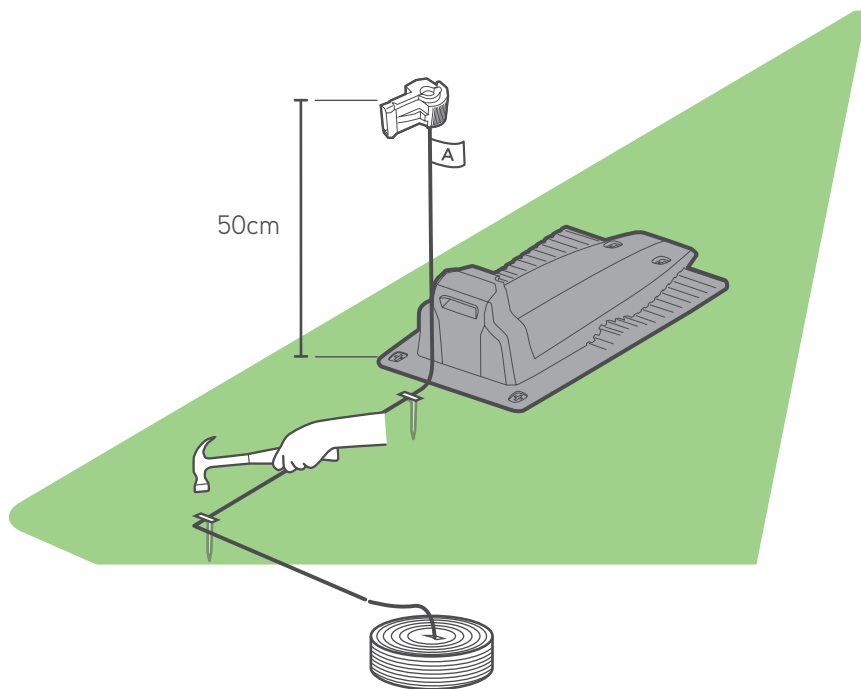

Začněte odvíjet drát proti směru hodinových ručiček okolo trávnicku, začněte od místa základní stanice.

Volně jej položte po obvodu trávnicku podél jeho okrajů. Pokud narazíte na plochu/objekt, který vyžaduje opatrnost, pečlivě kolem ní/něj položte obvodový drát tak, jak je uvedeno v následující části.



## Dodržujte správnou vzdálenost

Obvodový drát přidržíte u země kolíky, které jsou dodávány spolu s produktem (ve verzi Pro nejsou součástí balení). Ke stanovení vzdáleností, které je třeba ponechat mezi obvodovým drátem a okrajem trávníku a překážkami, použijte pravítko RoboRuler.

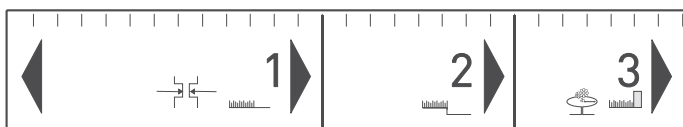
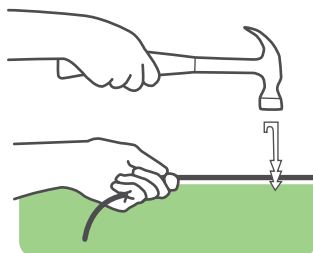

- Kolíky umístěte po každých 2–3 metrech a také v rozích. V tomto úvodním stádiu použijte minimální počet kolíků. Všechny potřebné kolíky doplníte později.
- Při zatluštění kolíků do finální hloubky drát napněte.
- Dejte pozor, abyste nepoškodili zavlažovací trubky.



**TIPY**

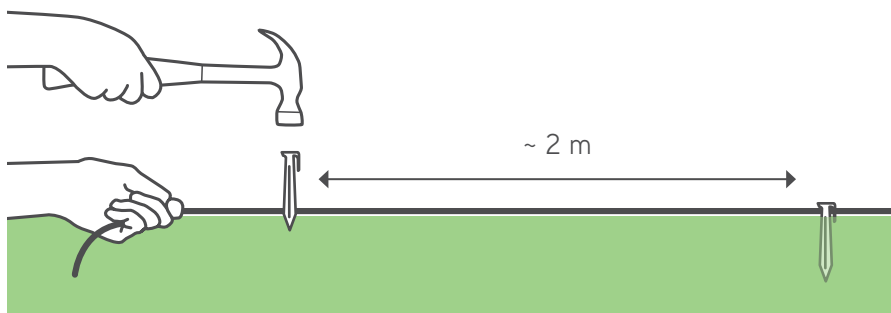

Tam, kde jsou okraje ploché, použijte krátkou vzdálenost na pravítku RoboRuler.

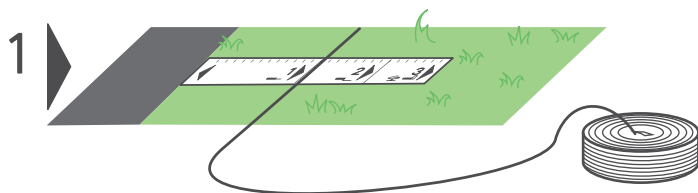

Pokud je na okraji propad, použijte vzdálenost 2 na pravítku RoboRuler.

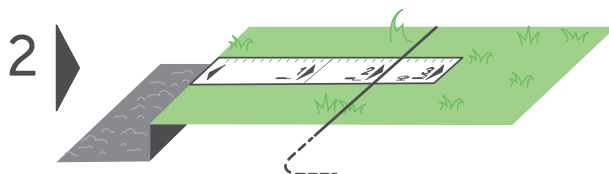

Pokud je na okraji zídka (vyšší než 2 cm nad úrovní země), použijte vzdálenost 3 na pravítku RoboRuler.

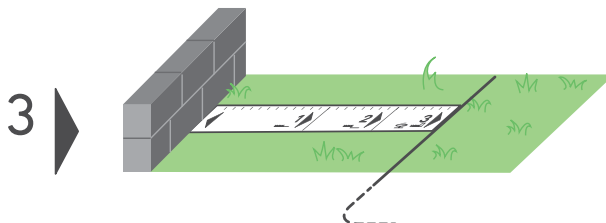

Jestliže okraj trávníku sousedí s vodní plochou, ponechte vzdálenost minimálně 1,2 m.

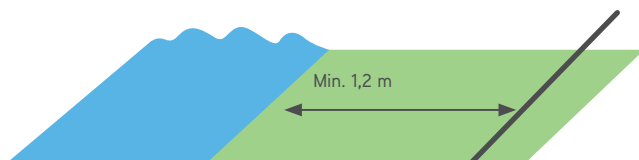

Poblíž vody můžete také umístit pevnou překážku.

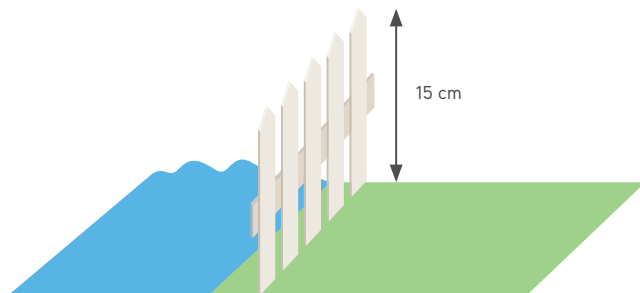

**TIPY**

- Obvodový drát není nutné zakopávat.
  - V exponovaných oblastech, jako jsou chodníky, doporučujeme drát zakopat.
  - Jestliže je k dokončení celého obvodu nutné použít další obvodový drát, můžete ho prodloužit pomocí dodávaných voděodolných konektorů (viz str. 44 „Spojování obvodových drátů“).
-

# 3 Měkké překážky

## Chraňte měkké překážky

Objekty, jako jsou například květinové záhony, jezírka nebo malé stromky, je třeba chránit vytvořením obvodového ostrůvku.

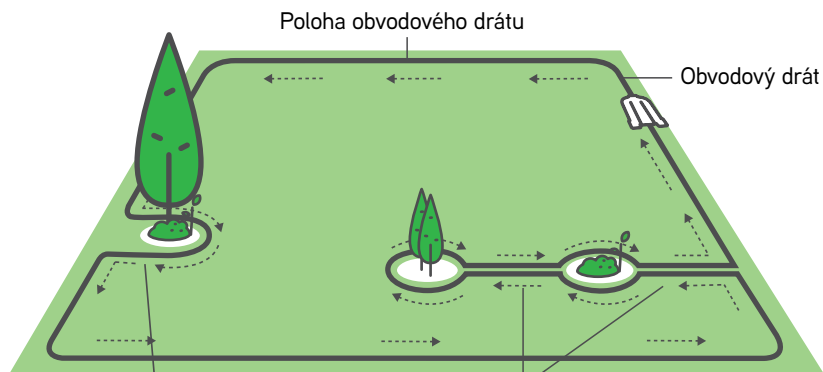

Jestliže je vzdálenost mezi ostrůvkem a obvodovým drátem nižší než 1,2 m, zahrňte překážku do okraje trávníku.

Mezi ostrůvky udržujte minimální vzdálenost 1,2 m. Pokud jsou k sobě překážky blíže, vytvořte jeden ostrůvek.

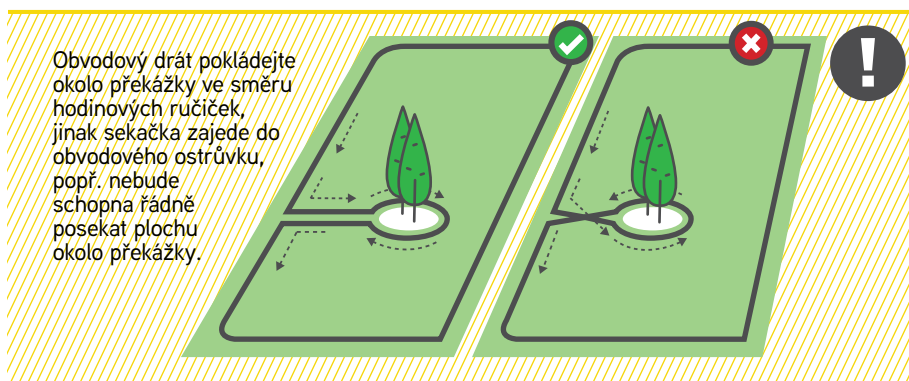

Obvodový drát pokládejte okolo překážky ve směru hodinových ručiček, jinak sekačka zajede do obvodového ostrůvku, popř. nebude schopna řádně posekat plochu okolo překážky.

- Dráty vedoucí k a od ostrůvku připevněte k zemi stejným kolíkem.



TIPY

# 4 Pevné překážky

## Chraňte pevné překážky

Z trávníku je nutné vyloučit všechny pevné prvky nižší než 15 cm. Tvrdé předměty vyšší než 15 cm mohou zůstat nechráněné uvnitř trávníku.

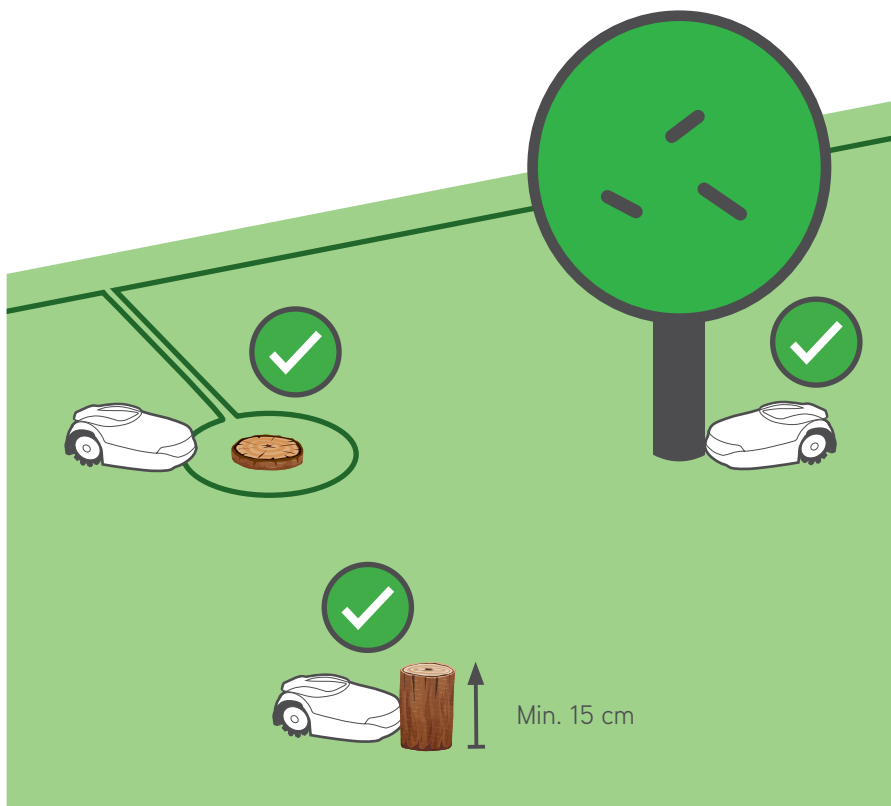

# 5 Svahy

## Svahy

Sekačka si poradí s trávničky až do sklonu 45 %.

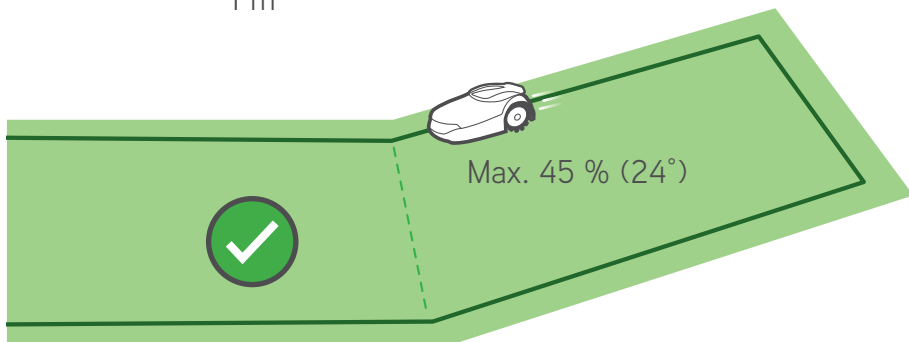
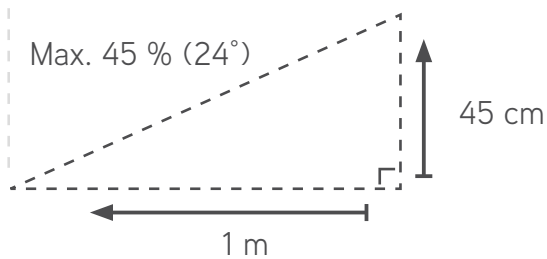
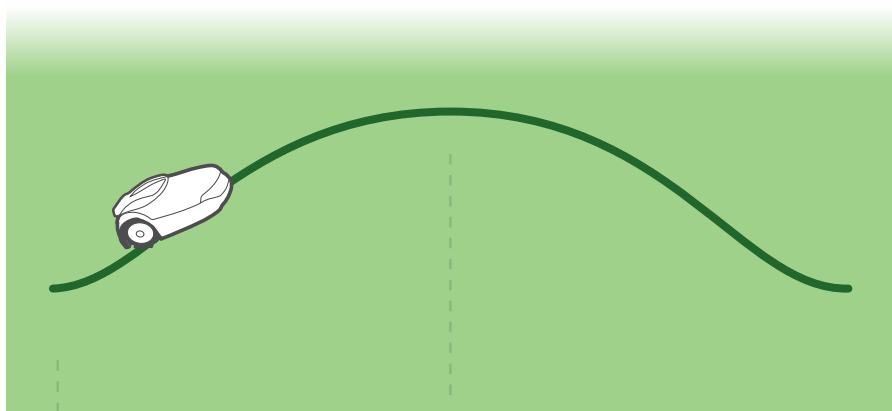

Veškeré svahy o sklonu převyšujícím 20 %, které jsou na okrajích trávníku, je potřeba vyloučit, aby sekačka nesklouzla mimo trávník (především za mokra).

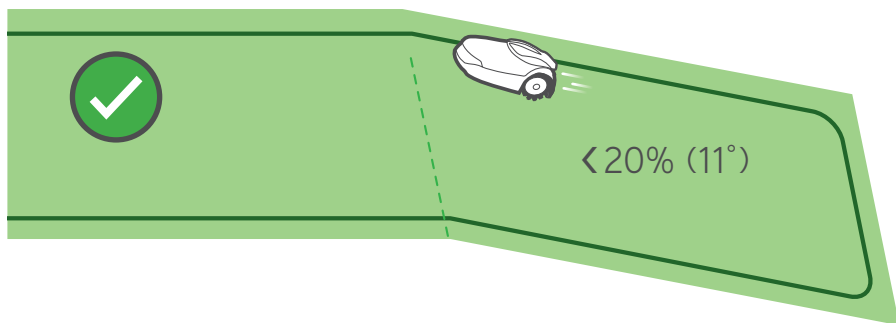

20 % =

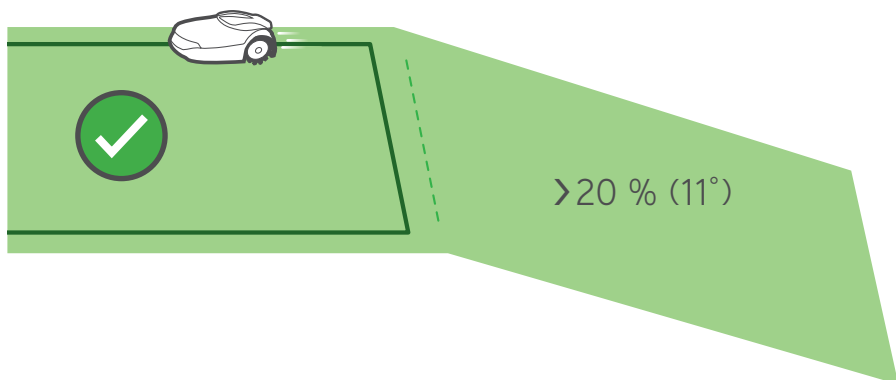
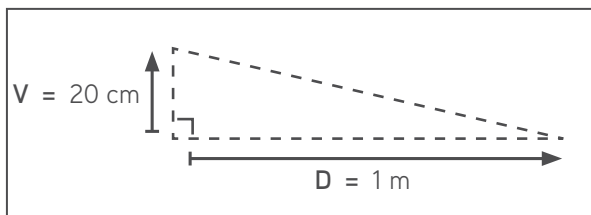

# 6 Úzké průchody

Vzpomeňte si na typ vašeho trávníku



**Typ A**

Pouze základní zóna



**Typ B**

Základní zóna + podzóna



**Typ C**

Základní zóna + oddělená zóna



**Typ D**

Základní zóna + podzóna + oddělená zóna

## Jak vést drát v podzóně

Typ B / Typ D

Nemáte podzónu?  
Tuto část přeskočte!

Základní zónu a podzónu spojuje úzký průchod.

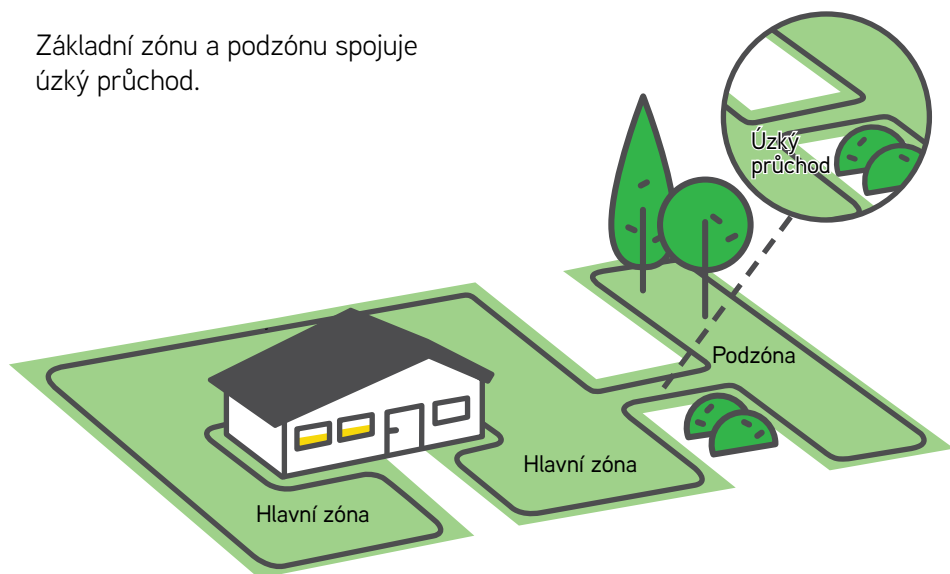



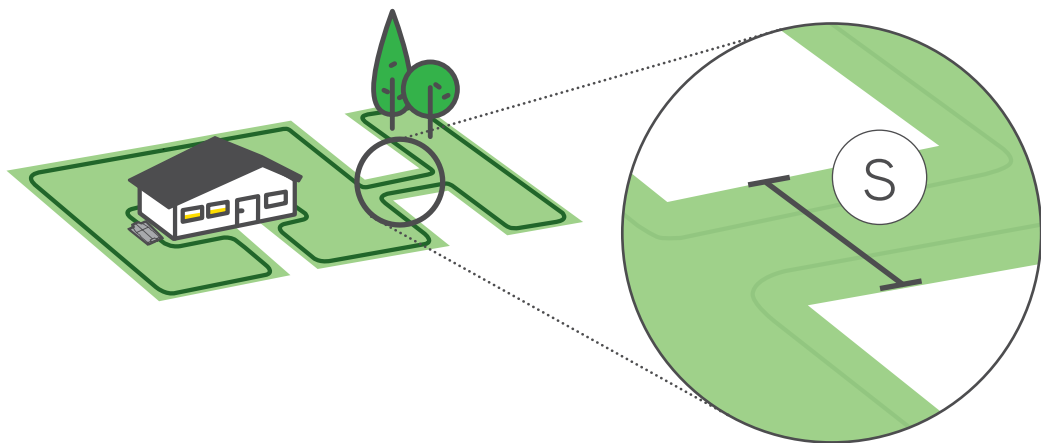

Základní zónu a podzónu spojuje úzký průchod.  
Sekačka zvládne projet průchodem o šířce přes 2 m.

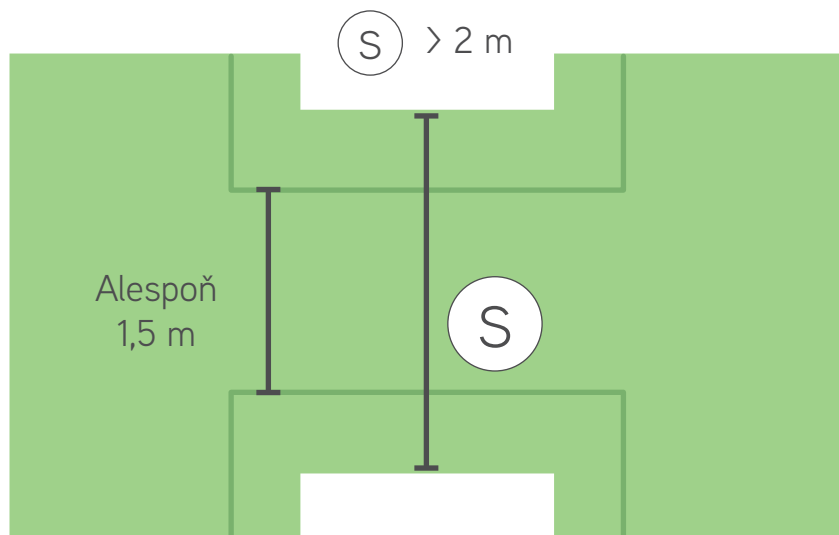

Pokud má úzký průchod šířku 1–2 m, je dráty nutné vést středem trasy tak, aby mezi nimi byla vzdálenost odpovídající 1 dílku na pravítku RoboRuler. Sekačka díky tomu zvládne sledovat dráty ve vedlejší zóně i mimo ni. Na obou koncích průchodu je nutné zalomit roh pod úhlem 45 stupňů, aby se sekačka mohla v úzkém průchodu i mimo něj správně otáčet.

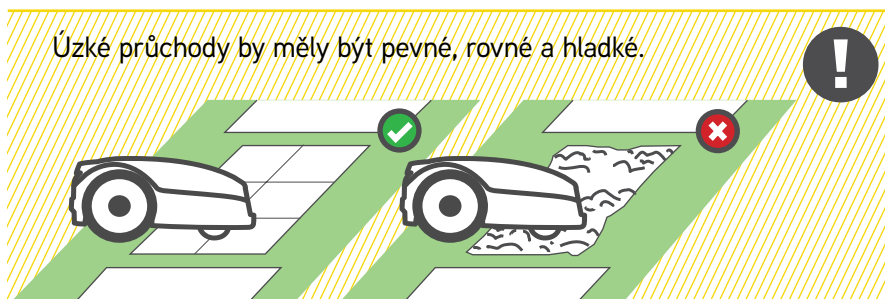
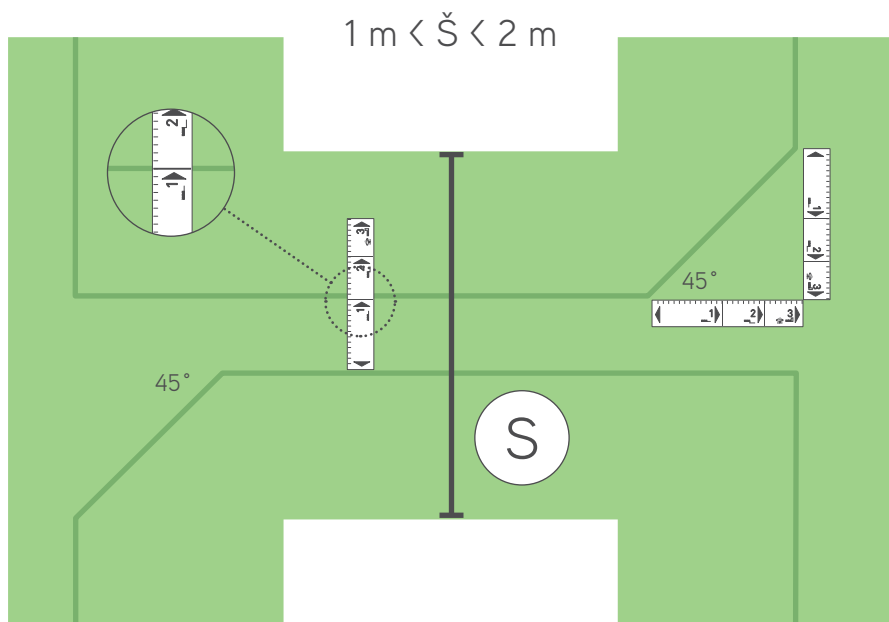

# 7 Oddělená zóna

## Jak vést drát v oddělené zóně

Typ C / Typ D

Nemáte oddělenou zónu?  
Tuto část přeskočte!

Rozšiřte obvodový drát ze základní zóny přes překážku.

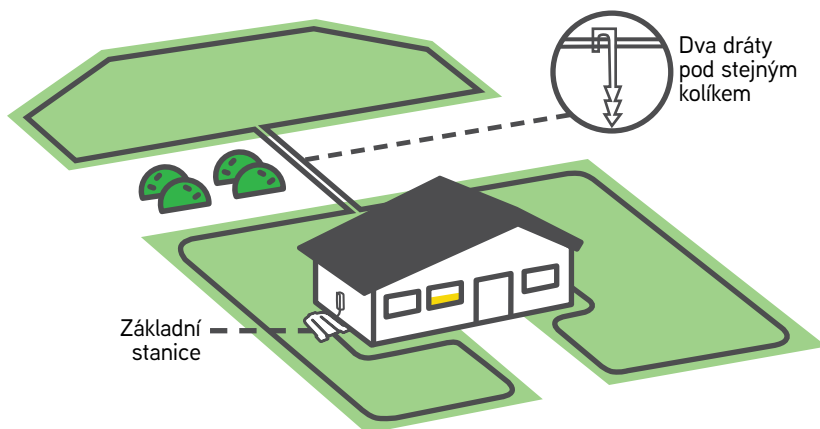



TIPY

## Spojování obvodového drátu (dle potřeby)

- Vložte oba konce vodičů do poloh zcela vlevo a zcela vpravo v konektoru.
- Ujistěte se, že jsou dráty zcela zasunuty do konektoru.
- Použijte kleštičky k zatlačení tlačítka na horní straně konektoru. Tlačítko by mělo být zcela zatlačeno tak, aby nedošlo k poškození konektoru.

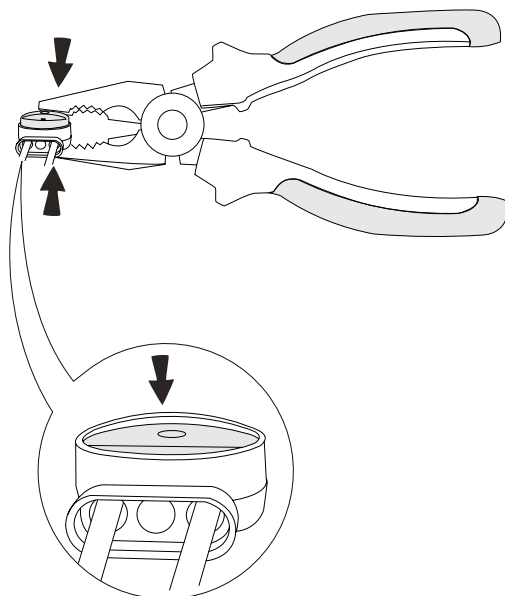
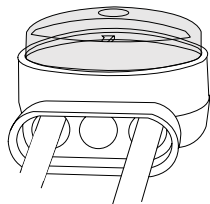

# 8

## Dokončení instalace

### Dokončete instalaci obvodového drátu

Když protáhnete obvodový drát zpátky k základní stanici, umístěte poslední kolík do vzdálenosti asi 5 cm před základnou. Je velmi důležité, aby byl drát vůči základně vycentrovaný.

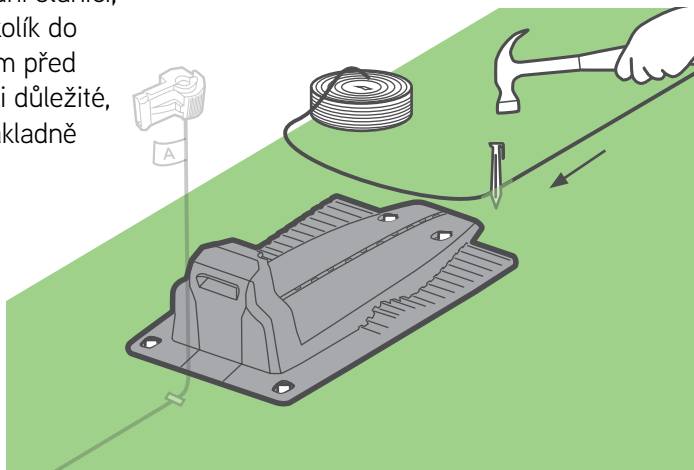

**TIPY**

Vytáhněte drát do vzdálenosti asi 50 cm za základní stanici a odstříhnete ho.

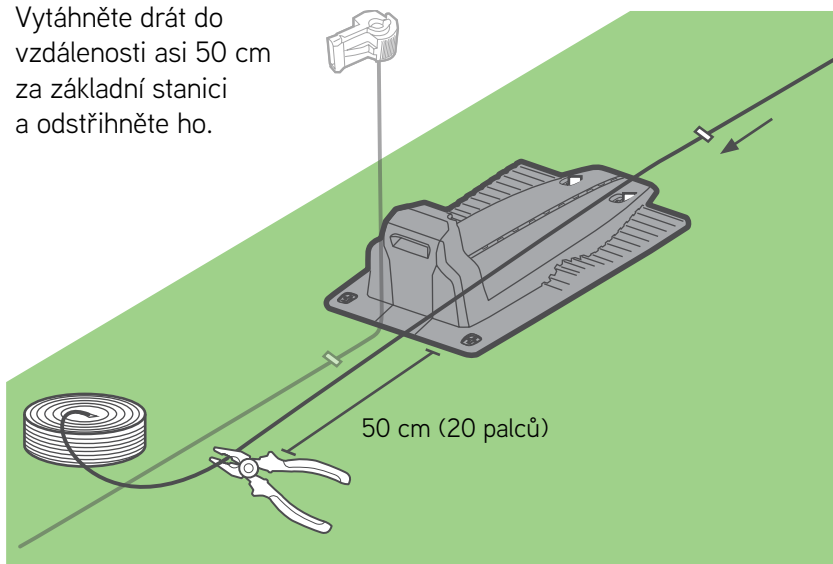

Otevřete zadní dvířka základní stanice.

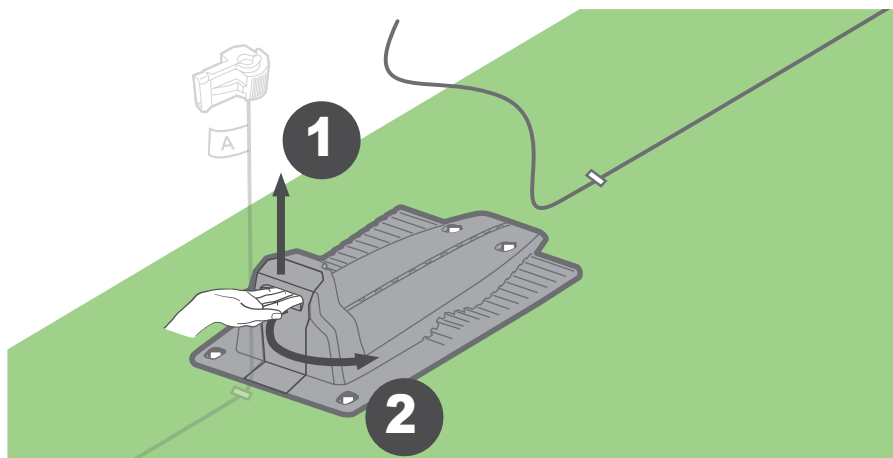

Zasuňte nebo protáhněte drát příslušným průchodem a otvorem pod nabíjecími konektory, aby vyšel ze zadní části základní stanice.

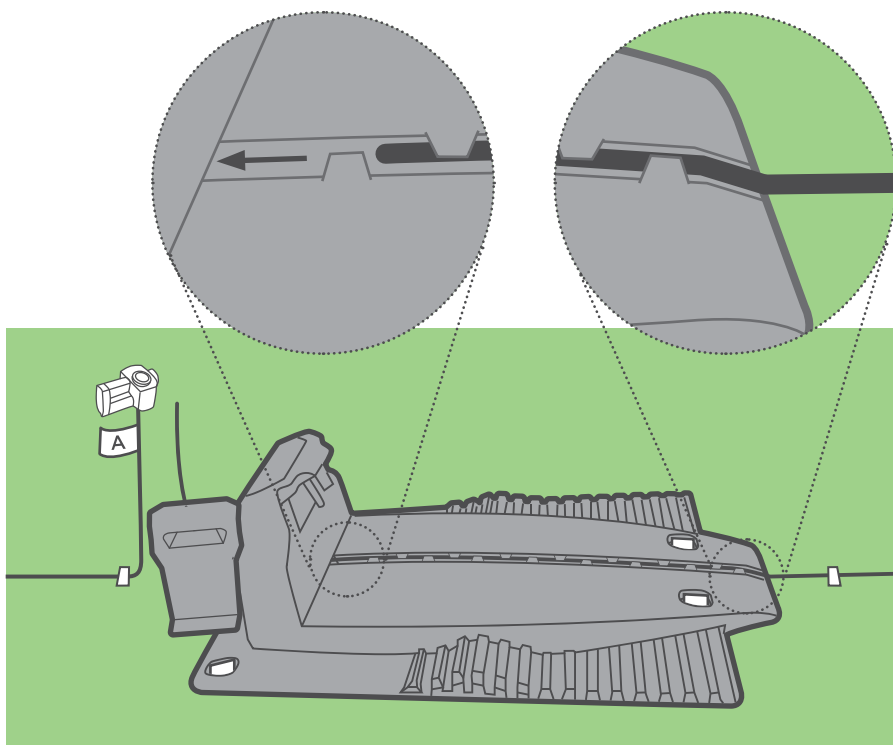

Na konec drátu připevněte konektor, jak ukazují obrázky.  
Odstřihněte konec drátu u konektoru.

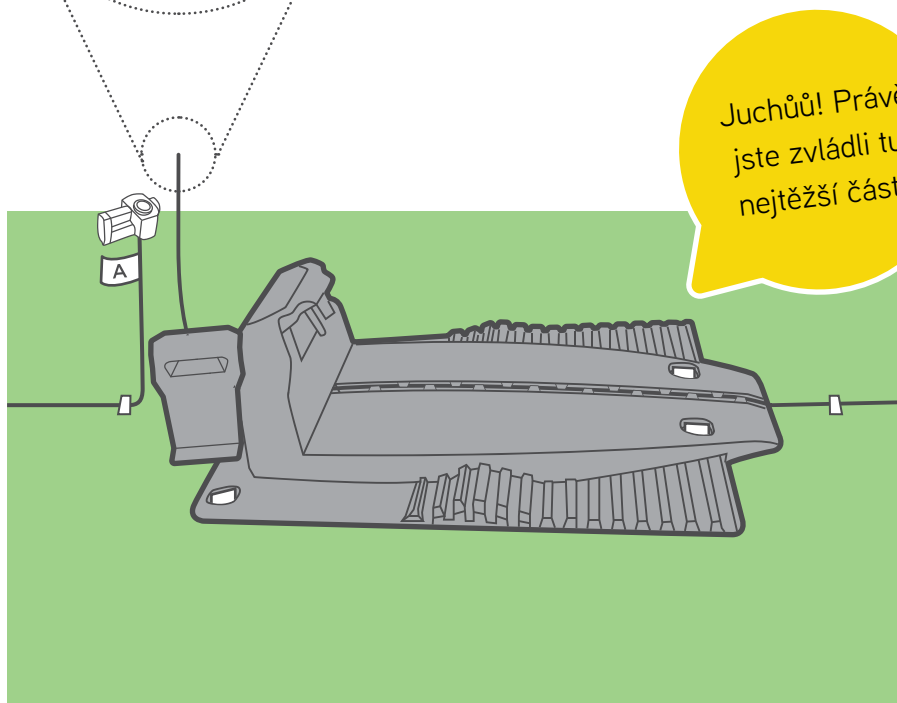
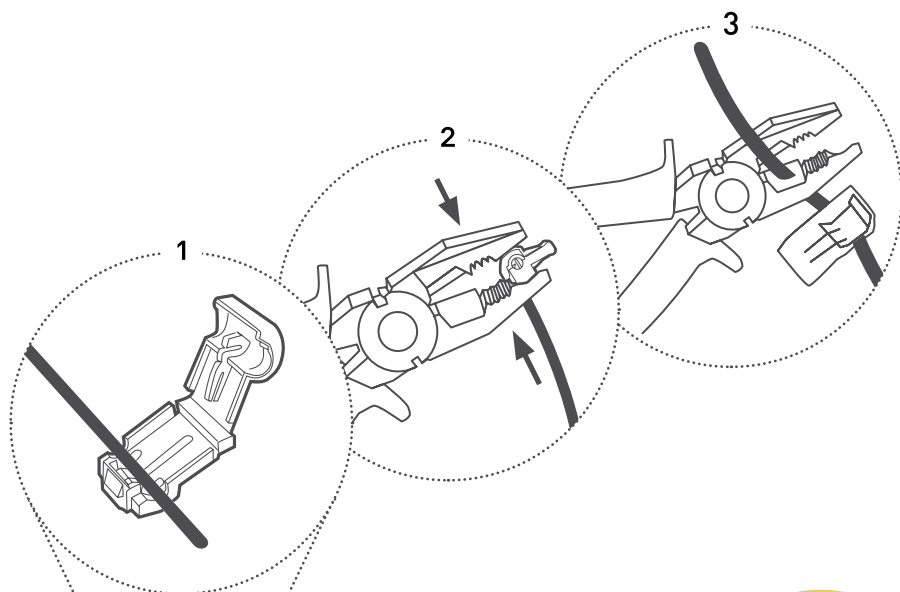

Upevněte drát k zemi pomocí kolíku. Dráty zkruťte a ohněte tak, aby dobře seděly ve výřezu v základní stanici. Konec drátu označený písmenem A připojte ke konektoru označenému písmenem A na zadní straně základní stanice. Druhý konec připojte ke druhému konektoru. Nasuňte drát dovnitř a zavřete dvířka.

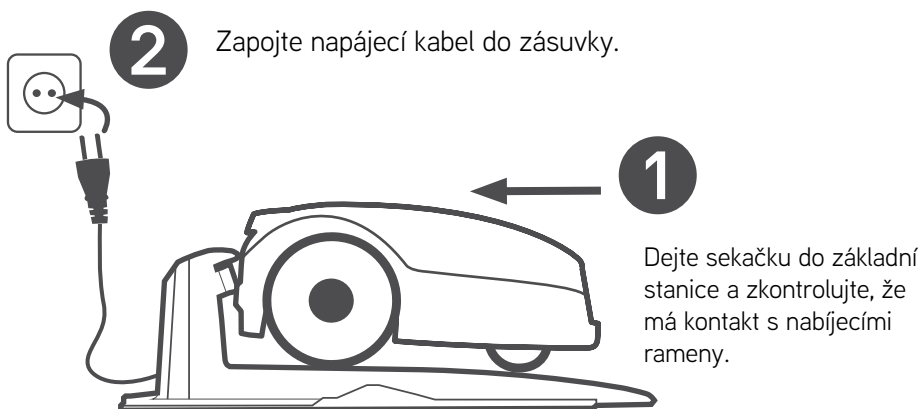
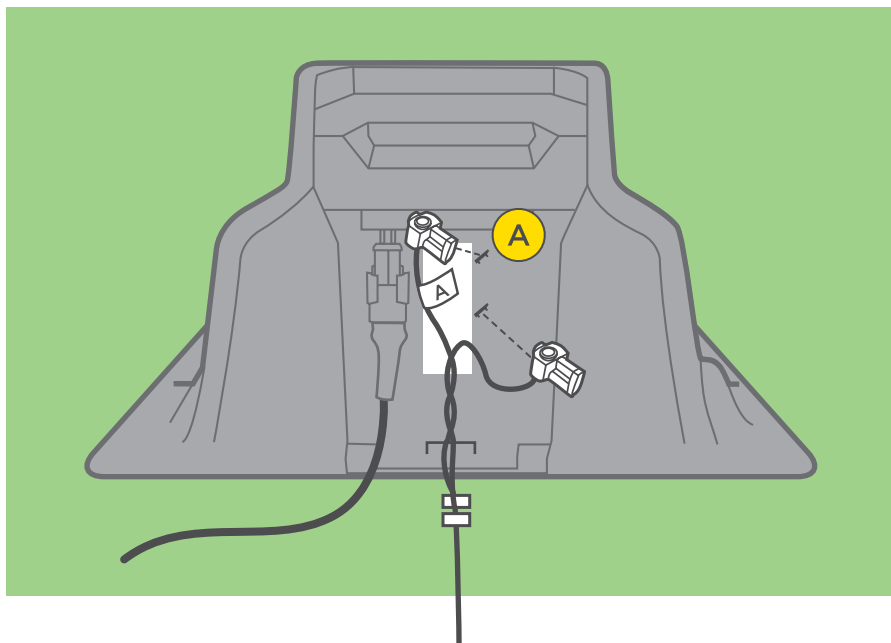

**2**

Zapojte napájecí kabel do zásuvky.

**1**

Dejte sekačku do základní stanice a zkontrolujte, že má kontakt s nabíjecími rameny.











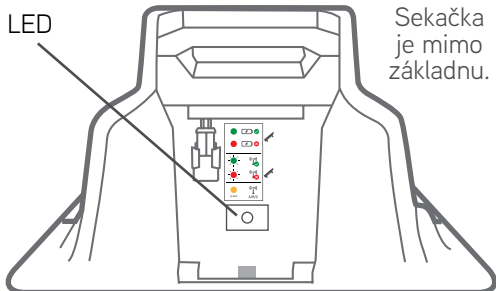

# LED kontrolky

Kontrolky na základní stanici by teď měly blikat zeleně (pokud je sekačka mimo základní stanici), popř. svítit zeleně (pokud je sekačka v základní stanici). Podrobnější informace o LED indikátorech naleznete na stránce str. 63.

Sekačka je v základně.

Sekačka je mimo základnu.



Svítí zelená	 
Svítí červená	 
Bliká zelená	 
Bliká červená	 
Oranžová 4 s	  4 s A/B/C

## VÝSTRAHA!

Prodlužovací kabel vedoucí od napájecího zdroje k základní stanici by měl být spolehlivě připevněn k zemi! Musí být instalován tak, aby o něj nemohl nikdo zakopnout. Sítový kabel by měl vést POUZE přes měkké povrchy. Kabel by neměl vést přes tvrdé povrchy (např. chodníky, příjezdové cesty), kde ho nelze spolehlivě připevnit.



Už zbývá jen  
poslední krok... ;)

# Jednorázové nastavení

Zapněte sekačku a proveďte počáteční nastavení, abyste ji připravili na práci.

## Nastavte jazyk, čas a datum

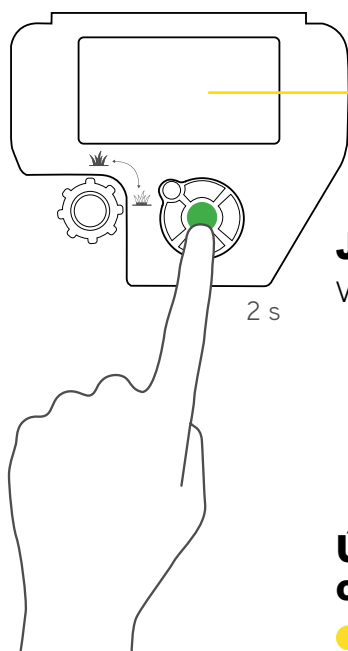

**Jazyk**  
Vyberte jazyk.

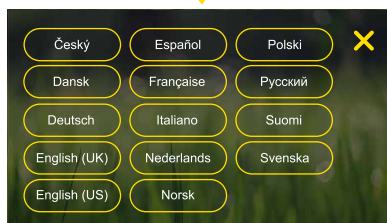

**Úvodní obrazovka**

→ Další

← Zpět



**Datum**

Nastavte datum.

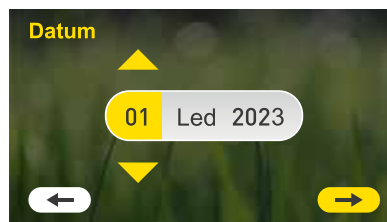

## Čas

Nastavte čas.

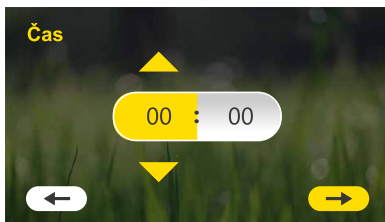

## Instalaci provedl...

Vyberte, kdo provádí instalaci.

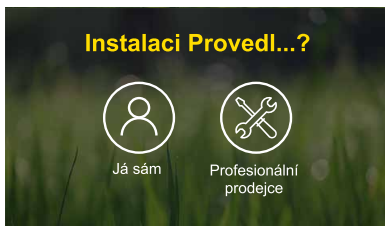

## Test polohy obvodového drátu

Zajistí, aby robot sledoval drát bez kolizí. Sekačka bude sledovat drát a zastaví pokaždé, když bude potřeba provést úpravu jeho polohy. Postupujte podle pokynů na obrazovce sekačky. Více se dočtete v příloze B.



## Jakého druhu je váš trávník?

Vyberte Hlavní+, pokud má trávník více než 1 zónu.

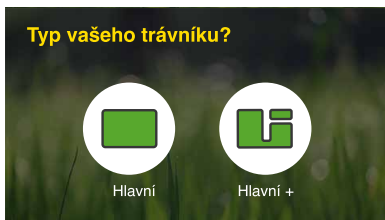

## Velikost hlavní zóny

Nastavte velikost hlavní zóny.

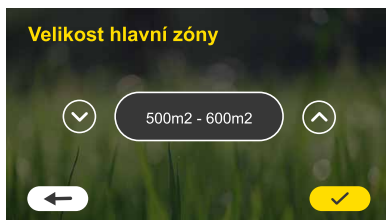

## Oddělená zóna

Pokud je váš trávník rozdělený na oddělené zóny, bude na sekačce potřeba zapnout příslušnou funkci. Díky tomu pak budete moci na hlavní obrazovce sekačky vybrat oddělenou zónu a spustit sekání v této zóně, jakmile do ní sekačku ručně přenesete. Po dokončení nezapomeňte přenést sekačku zpátky na základní stanici, aby se dobila a mohla pokračovat v automatickém plánu bez zbytečných prodlev.

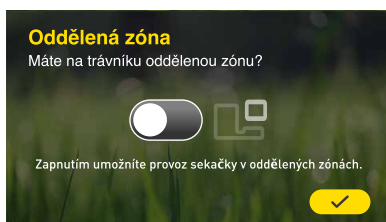

## Nastavení dokončeno

Úvodní nastavení je dokončeno. Další obrazovka se otevře za několik sekund.

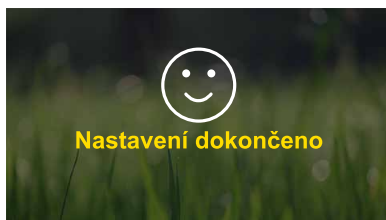

## Nastavte výšku sekání

Výšku sekání nastavíte otáčením ovladače doprava/doleva. Stisknutím nastavení potvrdíte.

Pokud je tráva vysoká, doporučujeme začít vyšší výškou sekání a několik týdnů ji postupně snižovat.

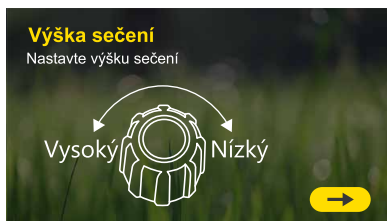

## Nastavte plán

Sekačka vypočítává navrhovaný plán automatického sekání podle velikosti vašeho trávníku. Automatický plán je nejdřív potřeba schválit. Na této obrazovce ho můžete také změnit nebo se k němu později vrátit a upravit ho. Nastavení automatického plánu najdete v menu nastavení na hlavní obrazovce.

Další informace o možnostech nastavení automatického plánu najdete v části „Automatický provoz“ v tomto návodu.

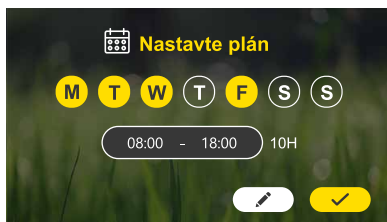

## Připraveno k sekání

Jednorázové nastavení je hotové :) Sekačka může začít sekat. Zkontrolujte, jestli je v základní stanici a plán sekání je zapnutý.



# Příloha B – Kontrola pozice drátu

---

1. Během jízdy sekačky podél drátu sledujte následující:
  - a. Drát je příliš blízko k překážkám.

Pokud sekačka sleduje drát a setká se s překážkou, objede ji. V takových případech přesuňte drát dál, aby se sekačka překážce vyhnula, aniž by ji musela objíždět a vzdalovat se drátu.
  - b. Drát je příliš blízko k okraji trávníku.

Pokud sekačka sleduje obvodový drát a přepadne přes okraj trávníku, posuňte drát dál od okraje trávníku.
  - c. Drát je příliš daleko od překážek nebo okraje trávníku.

Sekačka má jedinečnou schopnost sekat i v blízkosti překážek a okrajů trávníku. Pokud některá místa sekačka neposeká podle vašich představ, stačí jen posunout obvodový drát dál. Předcházejte ale situaci a) a b).
  - d. Náročný terén

Pokud má sekačka v některých místech menší trakci nebo nemanévruje správně z jiných důvodů, upravte v těchto místech polohu drátu. Nestabilní, písčité, kamenitý terén nebo velké množství kořenů, případně výrazně nerovný povrch mohou způsobit uvíznutí sekačky, která se pak nedokáže vrátit na základní stanici k nabíjení. Náročnost suchého terénu se za deště může ještě zhoršit.
2. Veškeré úpravy drátu můžete otestovat stisknutím ovladače STOP a přenesením sekačky na místo, kde je drát asi 3 m od oblasti, kde jste jeho polohu upravili. Znovu pošlete sekačku domů. Celý proces opakujte na všech potřebných místech, dokud nebudete spokojeni s tím, jak projede celou oblast.
3. Když sekačka projede celou oblast, vrátí se do základní stanice.

## Upevněte drát

Teď je potřeba upevnit drát pomocí kolíků.

Použijte zbývající kolíky k upevnění obvodového drátu v rozestupech od 0,5 do 1 m.

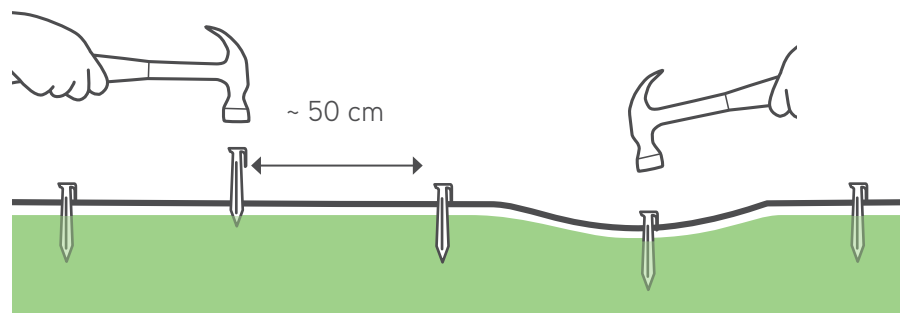

# Další možnosti s využitím mobilní aplikace

Tato sekačka je inteligentní připojený produkt. Obsahuje integrované zařízení Bluetooth LE (Low Energy), které umožňuje sekačku ovládat z chytrého telefonu.

Bezplatná doplňková mobilní aplikace vám navíc umožní sekačku používat úplně jinak!

Aplikaci\* Robomow 3.0 si můžete stáhnout z obchodu Google Play (Android) nebo z Apple AppStoru (iOS). Po stažení si můžete sekačku zaregistrovat a využívat další funkce.

Kromě úžasného ovládání přináší další možnosti pro vaši malou, ale chytrou sekačku:

- Nastavení automatického plánu sečení
- Aktivace ochrany proti krádeži
- Nastavení parametrů trávníku (velikost, vedlejší zóny, oddělené zóny)
- Ruční ovládání sekačky
- Diagnostika sekačky
- Předcházení rušení změnou typu signálu
- Zapnutím režimu „Skladování“ se sníží spotřeba energie v souladu s nařízením CEC/DoE.
- Geo-fence a push oznámení u modelů vybavených modulem GSM.#

\*Aplikaci Robomow 3.0 najdete v obchodě Google Play nebo v App Storu.

#Není k dispozici u modelů vyrobených před rokem 2022.



# **Výborně!**

**Nyní si odpočiňte  
a nechte ji pracovat.**

- ① Seznámení se sekačkou**
- ② Struktura nabídky**
- ③ Automatický provoz**
- ④ Manuální provoz**
- ⑤ Funkce – jak na to**
- ⑥ Pravidelná údržba**
- ⑦ Řešení problémů**
- ⑧ Časté dotazy**

# 1 Seznámení se sekačkou

Abyste si svou novou sekačku užili naplno, přečtěte si napřed o různých jejích částech a zprávách, které zobrazuje. Když pochopíte, jak sekačka pracuje a jak se chová, bude její provoz bezproblémový a obsluha snadná.

## Externí části

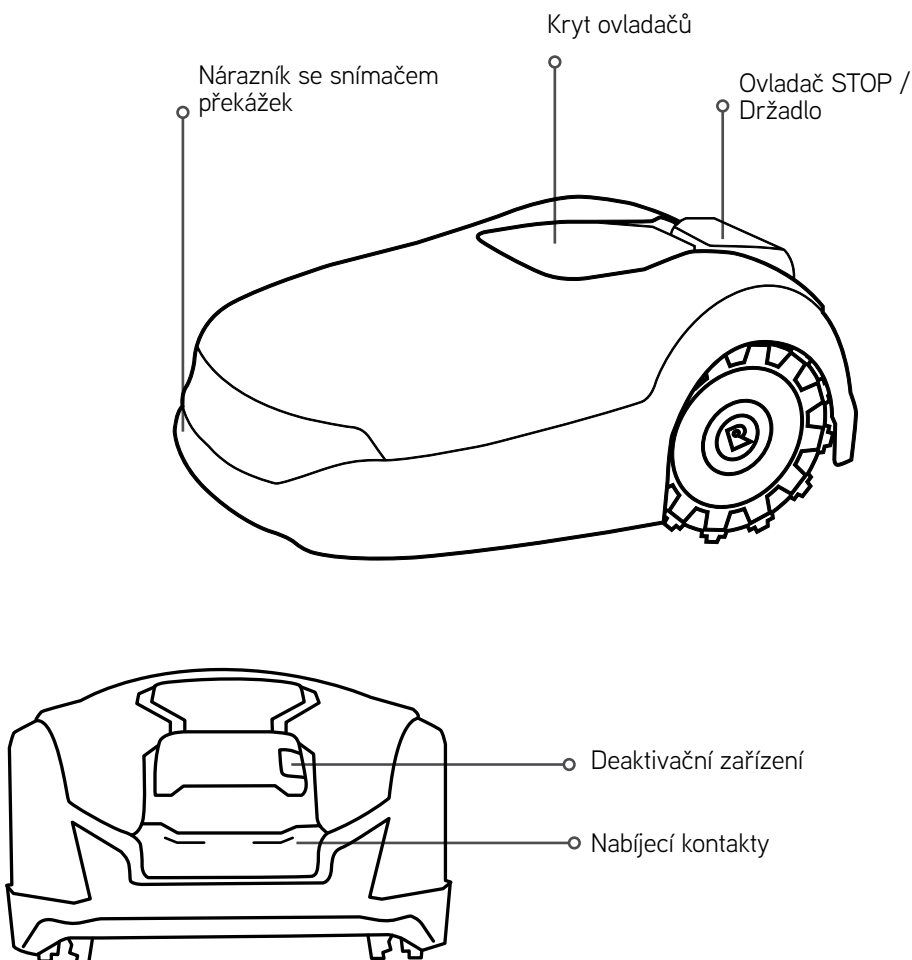

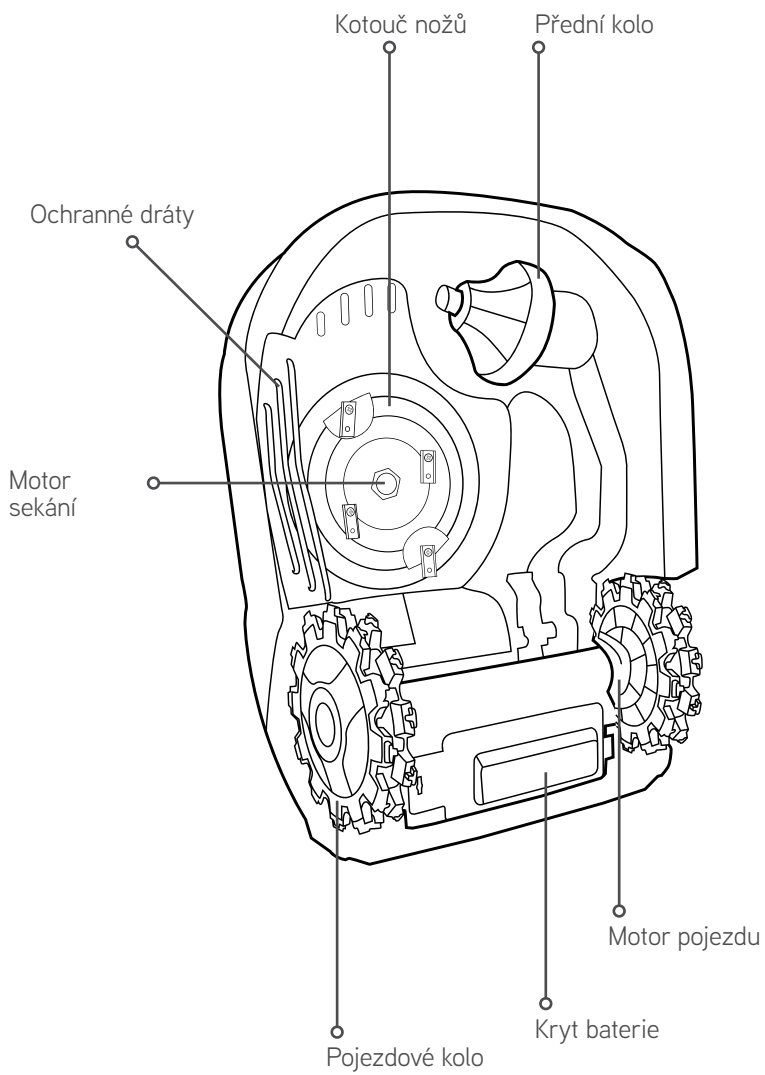

## Části pod krytem

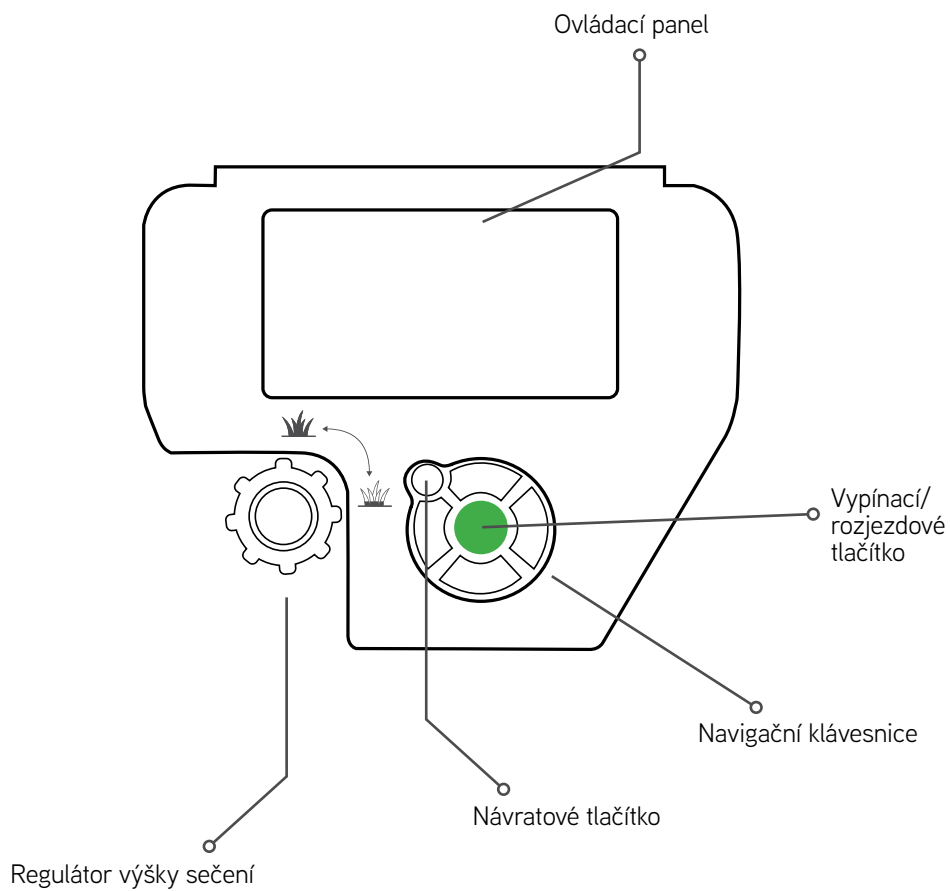

## Displej LCD

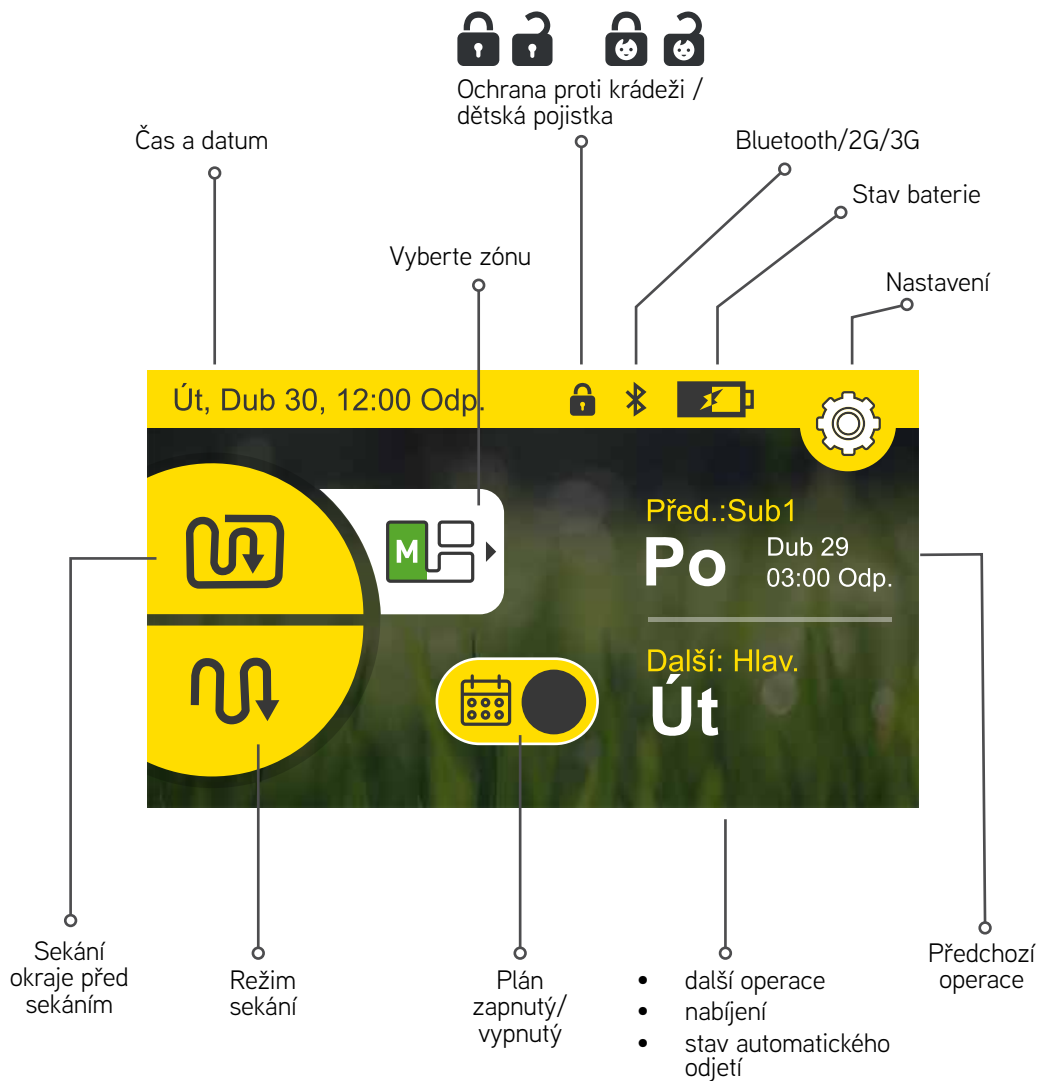







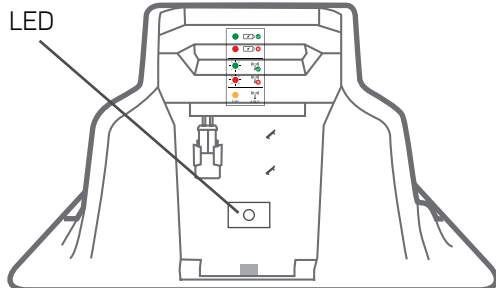



## LED signalizace na základní stanici

Sekačka je  
v základně.

Sekačka  
je mimo  
základnu.



Svítí zelená		
Svítí červená		
Bliká zelená		
Bliká červená		
Oranžová 4 s		

### Signál

### Význam



Svítí zelená

Signál obvodového drátu je v pořádku;  
sekačka je v základní stanici



Zelená bliká

Signál obvodového drátu je v pořádku;  
sekačka je mimo základní stanici



Svítí červená

Nenabíjí se.



Bliká červeně

Špatný signál obvodového drátu nebo  
příliš dlouhý drát



Oranžová

Typ signálu se změnil na A/B/C.

# 2 Struktura nabídky



## Možnosti sekačky

Slouží ke konfiguraci uživatelských preferencí.

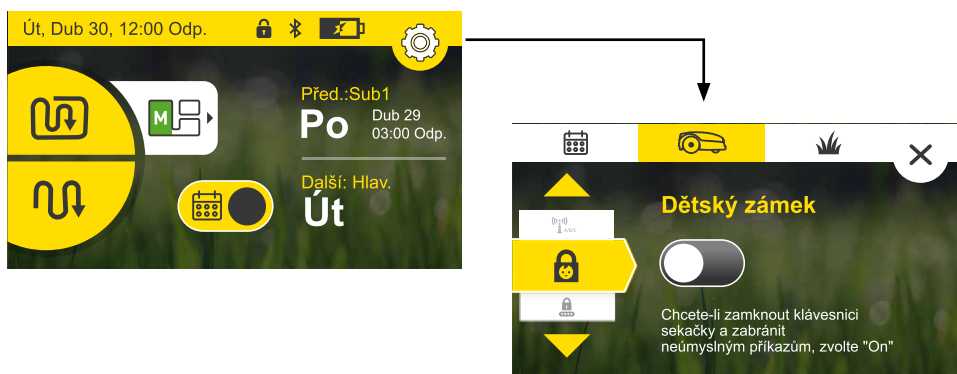

### Dětský zámek

Zámek klávesnice proti náhodnému stisknutí



### Ochrana proti krádeži

Ochrana PIN kódem



### Čas a datum

Nastavuje datum a čas.



### Formát

Vyberte formát času (24/12) a jednotky (metry/stopy)



### Jazyk

Změna jazyka nabídky





### Zvuky

Zapnutí/vypnutí zvuku



### Typ signálu

Změnou tohoto nastavení můžete zabránit rušení dalšími robotickými sekačkami v okolí.



### Režim skladování

Minimalizuje spotřebu energie během zimy nebo jiných dlouhých období, kdy není potřeba trávník sekat a sekačka je v základní stanici.



### Režim otáčení

Umožňuje efektivnější sekání díky plynulému opakovanému otáčení na okrajích trávníku.



## Možnosti trávníku

Úplný popis všech položek v menu najdete v kapitole Funkce tohoto návodu. Pomocí směrových tlačítek na klávesnici můžete nabídky procházet i na dotykové obrazovce. Svůj výběr pak potvrdíte stisknutím zeleného tlačítka Go.



### Ostrůvky

Zapnout/vypnout



### Velikost

Nastavení velikosti trávníku



### Přidat podzónu

Možnost přidat k plánu sekání až 4 další podzóny



### **Jet blízko drátu**

Ochrana proti jízdě stejnými stopami na stejné trase podél obvodového drátu s dynamickým posunem (bez vycentrování vůči drátu)



### **Oddělená zóna**

Možnost používání sekačky v samostatné zóně



### **Sekání u okrajů**

Zapnutí nebo vypnutí sekání okrajů při automatickém provozu



### **Intenzivní sekání**

Dočasné zvýšení frekvence sekání po dobu až 7 dnů

# 3 Automatický provoz

Naučte se konfigurovat automatický provoz a v případě potřeby jej manuálně obejít.

- Na základě nastavení velikosti zóny sekačka automaticky určuje požadovanou dobu sekání vašeho trávníku a doporučuje týdenní plán pro dosažení nejlepších výsledků.
- Plán zahrnuje dostupné pracovní dny a doporučená provozní okna, která jsou každý den k dispozici.



- Pracovní dny a provozní okna si můžete přizpůsobit podle svých potřeb.

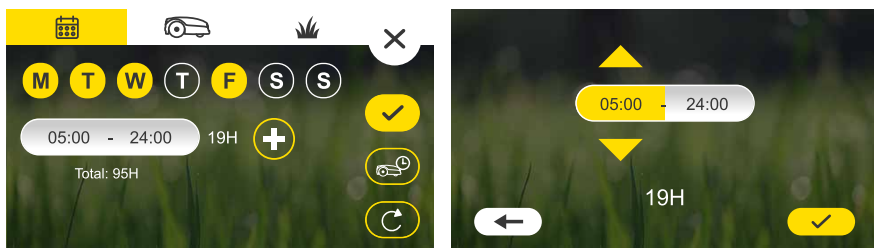

- Každodenní provozní okno můžete rozdělit na dvě samostatná okna. Hodí se to, když nechcete, aby v době mezi okny byla sekačka na trávníku.

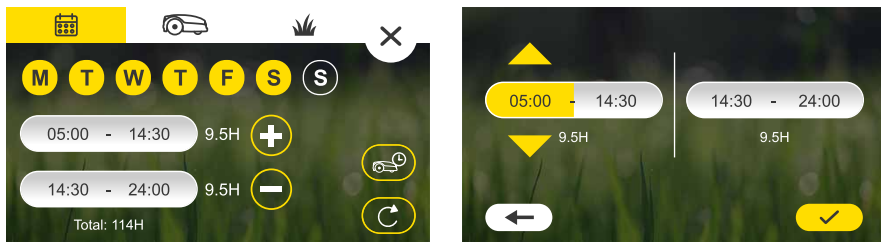

- Je ale důležité příliš neomezovat provozní dobu sekačky. Když necháte plán otevřený, sekačka se lépe přizpůsobí měnícím se podmínkám a snadno dosáhne potřebné provozní doby v každém týdnu.
- Sekačka vás upozorní (i), pokud počet pracovních dnů nebo délka provozního okna neodpovídá požadovanému počtu hodin provozu za týden. Pro více informací klepněte na ikonu „i“.



Sekačka přestane sekát, jakmile dosáhne požadovaného počtu hodin provozu za týden stanoveného podle velikosti vašeho trávníku. Proto není třeba se bát, že by sekačka na základě plánu pracovala příliš často.



**TIP**

## Hodiny sečení

- Robotická sekačka sice dokáže stanovit chytrý plán na základě velikosti trávníku, kterou zadáte, ale je možné, že plán budete chtít občas změnit.
- Doba sekání nezbytná pro řádnou údržbu vašeho trávníku se může lišit v závislosti na řadě faktorů, jako jsou: typ trávy, počasí a roční období, množství slunečního světla, vysychání půdy, hnojení atd. Proto doporučujeme sledovat kvalitu vašeho trávníku a v případě potřeby provádět nezbytné úpravy.
- Vaše sekačka také umožňuje měnit frekvenci automatického plánu jak pro celý trávník, tak i pro jednotlivé podzóny.

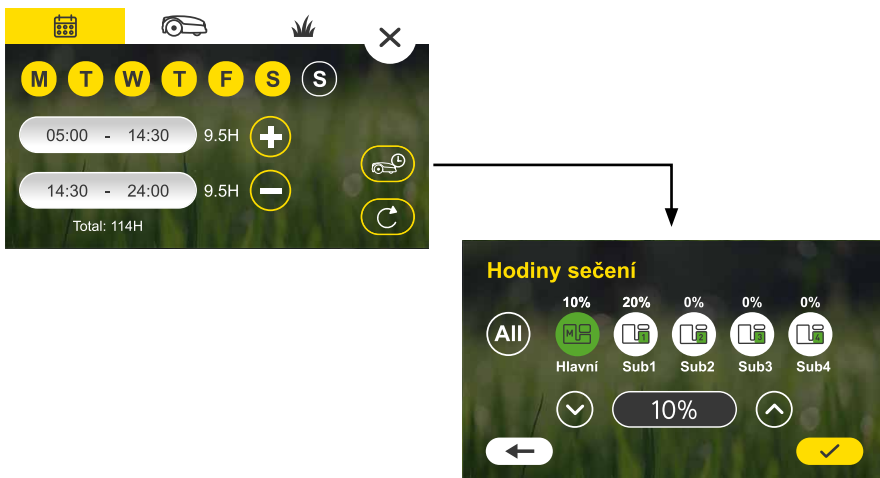

- Příliš vysoká frekvence sekání může trávník poškodit a zkrátit životnost vaší sekačky.
- Příliš nízká frekvence sekání může vést k nerovnoměrnému vzhledu vašeho trávníku a omezení možností sekačky redukovat jeho růst.



## Poznámka:

- Pro lepší výsledky doporučujeme nenastavovat plán tak, aby zahrnoval více než 2 po sobě následující dny bez sekání.
- Jakmile bude denní sekání dokončeno, zůstane sekačka v základní stanici až do zahájení příštího provozního cyklu.
- Ve výchozím nastavení bude na sekačce zapnutý intenzivní režim. V tomto režimu bude sekačka dočasně (po dobu 7 dnů) pracovat na maximální sekací výkon. Cílem je, aby byl váš trávník co nejrychleji posekaný na rovnoměrnou výšku ještě předtím, než sekačka přejde na plán jeho automatické údržby.
- Pokud by se kdykoli během sezóny sekačka dostala do výrazného zpoždění (obvykle v důsledku toho, že bude dlouho vypnutá nebo tráva začne rychle růst atd.), můžete znovu povolit intenzivní sekání, aby sekačka ztrátu dohnala. Na maximální sekací výkon bude sekačka pracovat 7 dnů a potom se vrátí zpátky k předchozímu nastavenému plánu.



## Zapnutí/vypnutí automatického provozu

- Automatický provoz je ve výchozím nastavení zapnutý.
- Během jednorázového nastavení vás sekačka vyzve k uvedení velikosti vašeho trávníku. Jakmile to uděláte, budete moci zkontrolovat navrhovaný automatický plán, změnit ho a povolit.
- Podle potřeby můžete úplně vypnout automatické odjetí zapnutím nebo vypnutím plánu na hlavní obrazovce.
- V části nastavení pro trávník budete zároveň moci zastavit automatický provoz v určité zóně.

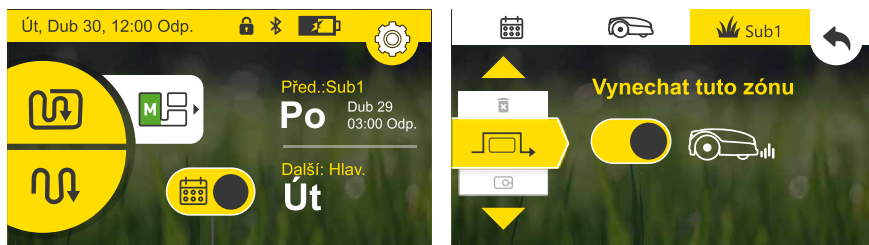

Plán zapnutý/  
vypnutý

# 4 Manuální provoz

Manuální provoz lze použít ve chvíli, kdy chcete spustit sečení bez ohledu na časový plán sečení.

## Manuální provoz se sekáním okrajů nebo bez něj

Chcete-li zahájit manuální provoz:



Vyberte si ze dvou provozních režimů (okraj + sekání nebo jenom sekání).



Sekání



Okraj + sekání

## Vyberte zónu



Vyberte zónu, kterou má sekačka sekat klepnutím na ikonu zóny.

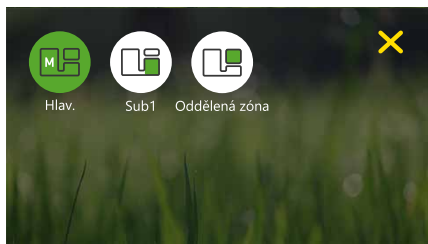

Vyberte zónu a pak klepněte na režim sekání.

Poznámka: Režim okrajů není pro vedlejší zóny dostupný.



# 5 Funkce – jak na to

## Nastavení výšky sekání

- Zvedněte kryt ovladačů na horní straně sekačky.
- Nastavte výšku sekání otáčením ovladače doprava nebo doleva. Výška sekání se zobrazí na displeji.
- Rozsah výšky sekání je 20–100 mm.

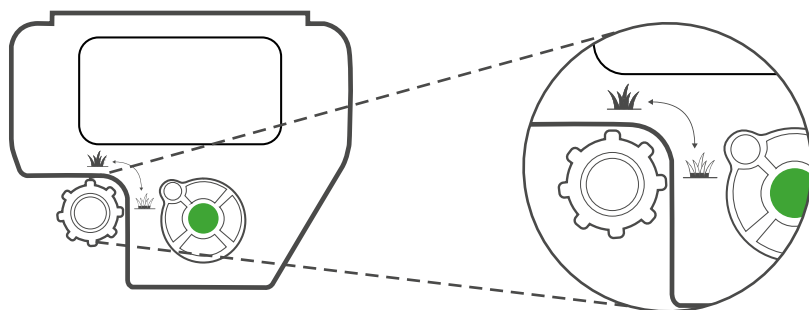

## Dětský zámek

Ve výchozím nastavení je dětská pojistka vypnutá. Chcete-li tuto funkci zapnout:

Klepněte na ikonu nastavení  a pak na ikonu sekačky .

Přejděte na možnost Dětská pojistka a zapněte ji pomocí přepínače.

Pokud po dobu 10 minut nepoužijete žádné tlačítko, sekačka se zamkne.



---

### Když chcete zámek tlačítek dočasně odemknout:

Podržte tlačítka „Nahoru“ a „Dolů“ na 3 sekundy.

Pokud 2 minuty neprovedete žádnou akci, tlačítka se zase zamknou.

---

## Ochrana proti krádeži / zamčení

System ochrany proti krádeži brání tomu, aby sekačku používaly nebo ovládaly neoprávněné osoby, které neznají platný kód. Ve výchozím nastavení je tato funkce vypnutá.

Chcete-li funkci zabezpečení proti krádeži poprvé zapnout:

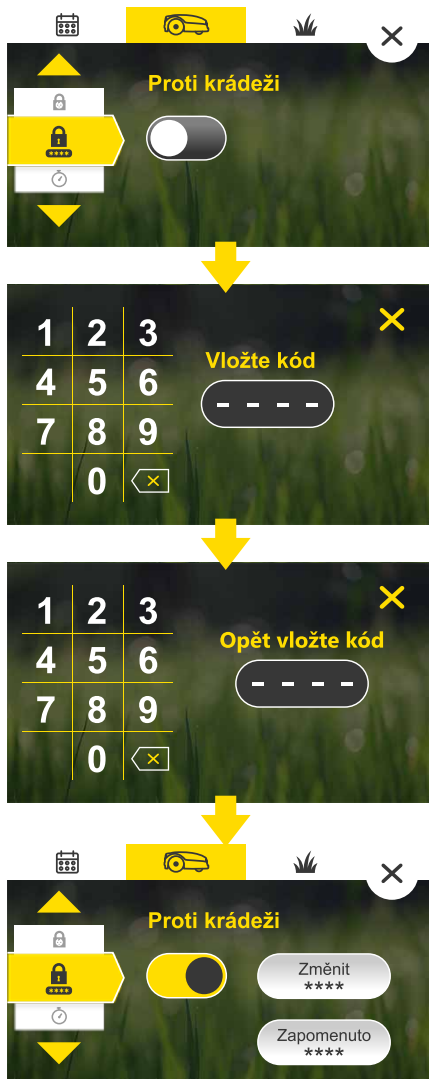

## Ostrůvky

Pokud máte v zóně velké ostrůvky (jezířka nebo záhony), můžete zapnout funkci „Ostrůvek“, která sekačce umožní rychleji najít základnu.



## Velikost

Funkce vám umožňuje nastavit velikost trávníku. Velikost trávníku je důležitý údaj, protože sekačka podle něj vypočítává potřebnou dobu sekání.

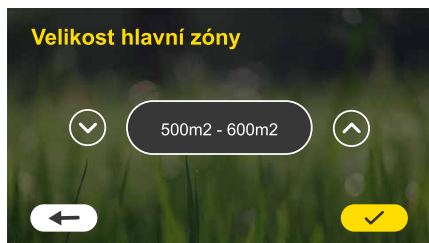

## Podzóny

Tady můžete přidávat nebo upravovat podzóny. Postupujte podle pokynů na obrazovce a vyberte velikost zóny, definujte její vstupní bod a nastavte další parametry jedinečné pro jednotlivé zóny.

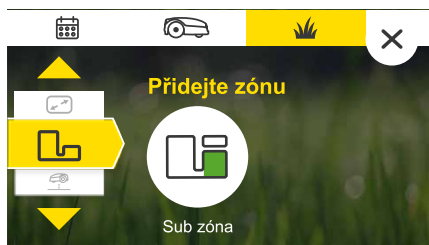

## Sledování nejbližšího drátu

Tato funkce pomáhá omezit jízdu ve stejných stopách podél obvodu, když se sekačka vrací na základní stanici. Sekačka se díky ní může pohybovat v různých vzdálenostech od drátu, aniž by musela být vždy vycentrovaná přímo nad ním.

Každý trávník je jiný, takže budete muset trochu experimentovat, než najdete ideální minimální a maximální hodnoty.

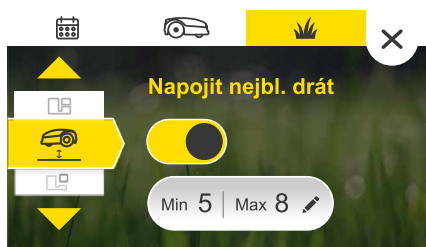

## Oddělená zóna

Pokud je váš trávník rozdělený na oddělené zóny, bude na sekačce potřeba zapnout příslušnou funkci. Díky tomu pak budete moci na hlavní obrazovce sekačky vybrat oddělenou zónu a spustit sekání v této zóně, jakmile do ní sekačku ručně přenesete. Po dokončení nezapomeňte přenést sekačku zpátky na základní stanici, aby se dobila a mohla pokračovat v automatickém plánu bez zbytečných prodlev.



## Intenzivní sekání

Pokud by se kdykoli během sezóny sekačka dostala do výrazného zpoždění (obvykle v důsledku toho, že bude dlouho vypnutá nebo tráva začne rychle růst atd.), můžete znovu povolit intenzivní sekání, aby sekačka ztrátu dohnala. Na maximální sekací výkon bude sekačka pracovat 7 dnů a potom se vrátí zpátky k předchozímu nastavenému plánu (intenzivní sekání vyžaduje, aby byl zapnutý automatický provoz).



## Typ signálu

Sekačka podporuje 3 typy signálů, což umožňuje vyřešit případné rušení jinými robotickými sekačkami na přilehlých trávnících. Typ signálu změníte tak, že umístíte sekačku do základní stanice a vyberete jiný signál, než jaký aktuálně používáte. Synchronizace sekačky a základní stanice s novým signálem bude trvat asi 5 sekund.



## Režim otáčení

Umožňuje efektivnější sekání díky plynulému opakovanému otáčení na okrajích trávníku.



# Pokročilá nastavení

## Režim skladování

Minimalizuje spotřebu energie během zimy nebo jiných dlouhých období, kdy není potřeba trávník sekat a sekačka se nabíjí v základní stanici.



## Po vybalení

Obnoví veškerá nastavení na výchozí hodnoty. Spustí se režim jednorázového nastavení.



## Resetování nastavení

Tento krok smaže veškerá nastavení sekačky a trávníku, včetně plánu automatického sekání.





# 6 Pravidelná údržba



## VAROVÁNÍ

Riziko zranění nebo poškození majetku!

Před zvednutím sekačky vždy odeberte deaktivční zařízení a odpojte ji od napájení. Nože jsou velmi ostré. Mohou způsobit vážná pořezání nebo tržné rány. Při práci s noži nebo v jejich blízkosti vždy používejte pevné pracovní rukavice. NIKDY nepoužívejte poškozené nebo rozbité nože.

Po dlouhodobějších srážkách doporučujeme odstranit trávu nahromaděnou na sekací sestavě, ochranných drátech a kolech, aby byl výsledek sekání uspokojivý.

## Každých pár týdnů

- Zkontrolujte spodní část sekačky. Každých pár týdnů sekačku podle potřeby vyčistěte. Pečlivě oškrábejte zbytky trávy, které se kumulují pod sekačkou, krátkou latkou nebo podobným předmětem.
- Zkontrolujte obvodový drát a zjistěte, zda se neuvolnily kolíky. V případě sezonních změn trávníků nezapomeňte obvodový drát příslušně upravit.
- Zkontrolujte základní stanici. Očistěte ji od bahna a nečistot, zajistíte tak správné dokování.



## DŮLEŽITÉ!

NIKDY nepoužívejte k čištění sekačky vysokotlaké vodní čerpadlo.

Kapalné látky mohou poškodit součásti sekačky. K očištění povrchu po seškrabání nečistot použijte pouze vlhký nebo mokrá hadřík.

# Uložení na zimu

## Sekačka

- Vypněte Plánování a sekačku nabíjejte v doku po dobu 24 hodin do plného nabití.
- Odstraňte blokovací zařízení a vypněte sekačku.
- Sekačku očistěte a uložte ji v suchých vnitřních prostorách, kde teplota neklesá pod 0 °C.

## Základní stanice

- Základní stanici není na zimu nutné uskladňovat. Během zimy ji můžete ponechat na trávníku.
- Před uložením v zimním období se doporučuje odpojit napájecí zdroj ze síťové zásuvky.

## Zimní servis

- V zájmu zajištění kvalitnější údržby a zachování sekačky v dobrém stavu doporučujeme před uložením na zimu nechat provést servis u certifikovaného prodejce. Zimní servis je nabízen ve vybraných zemích centrálně nebo prostřednictvím externích partnerů. Podívejte se na webovou stránku Robomow nebo nás kontaktujte pro více informací.
- Zimní servis zahrnuje vyčištění dílů sekačky a krytu sekací sestavy, kontrolu opotřebení dílů (např. nožů, pojezdových kol a dalších pohyblivých dílů) a jejich výměnu dle potřeby, zkoušku funkcí sekačky a bezpečnostních komponent, kontrolu baterie a nahrání nejnovější verze softwaru, která může obsahovat nové funkce.

# 7

## Řešení problémů

Zobrazené hlášení	Pravděpodobná příčina / událost	Možné řešení
Cross Outside	Obvodový drát je příliš blízko okraje.	Posuňte obvodový drát směrem dovnitř trávníku.
	Sklon trávníku u okraje je příliš velký a sekačka sklouzává ven.	Do okruhu vymezeného drátem nezahrnujte plochy s velmi strmými svahy.
	Okraje trávníku jsou příliš hrbolaté.	Vyplňte díry a prohlubně podél okrajů.
Stuck In Place	Sekačka uvízla na místě. Nemůže pokračovat v jízdě.	Zkontrolujte, zda v zemi nejsou prohlubně nebo dolíky. Vyplňte je zeminou. Zkontrolujte, zda obvodový drát není příliš blízko okraje. Posuňte obvodový drát směrem dovnitř trávníku.
	Zkontrolujte výšku sečení	Systém sečení je přetížený v důsledku vysoké trávy nebo v důsledku překážky, která se zachytila nebo omotala kolem nože. Vypněte sekačku, vyjměte blokovací zařízení a zkontrolujte nože. Z krytu sečení odstraňte cizí objekty, popř. odstraňte příčinu ucpání. Zvyšte výšku sekání.
Zkontrolujte napájení	Došlo k přerušení přívodu energie.	Zkontrolujte, jestli je napájecí zdroj správně připojený k síti.
	Napájecí zdroj není správně připojen.	Zkontrolujte, jestli je napájecí zdroj správně připojený k prodlužovacímu kabelu a kabel je připojený k základní stanici.
	Nyní detekován zdroj nabíjení.	Očistěte nabíjecí kontakty na základní stanici a zkontrolujte řádné připojení základní stanice na napájecí zdroj.
Chybí signál drátu / čekání na signál	Napájecí zdroj je odpojený nebo došlo k přerušení přívodu energie.	Ujistěte se, že je napájecí zdroj připojený do sítě.
	Může být nutné restartovat generátor signálu.	Odpojte napájecí zdroj ze sítě a po 10 sekundách ho znovu připojte.
	Obvodový drát není připojen k základní stanici.	Zkontrolujte připojení obvodového drátu k základní stanici.
	Obvodový drát je přerušen.	Zkontrolujte, zda není obvodový drát někde přerušený.

# 8 Časté dotazy

## **? Sekačka správně nedokuje a občas se netrefí do kontaktů základní stanice.**

Vjezd do základní stanice není rovný. Vyrovnajte trávnick kolem základní stanice zeminou, aby mohla sekačka hladce dokovat. Zkontrolujte, jestli je obvodový drát po celé délce před základní stanicí a za ní rovný.

## **? Špatná kvalita sekání**

Může mohou být ztupené. Vypněte sekačku, vyjměte blokovací zařízení a podle potřeby vyměňte nože. Při kontrole nožů používejte pracovní rukavice.

## **? Skvrnité a nerovnoměrné sečení**

Zkontrolujte, jestli je provozní okno dostatečně dlouhé a zvyšte dobu sekání úpravou hodnoty Čas sekání. Vykompenzujete tím složitý tvar trávnicku nebo rychlý růst trávy.

## **? Sekačka dlouhou dobu nevyjede ze stanice**

Když je sekačka v základní stanici, klepněte na ikonu sekačky s informační bublinou. Zobrazí se kód chyby, která zabránila sekačce vyjet. Detailní popis kódů nevyjetí ze základny najdete v našem Centru podpory na internetu.

## **? Robot nedetekuje dokovací stanici / zobrazí se zpráva „Pairing Required“ („Vyžadováno párování“)**

Vyjměte sekačku z dokovací stanice a vypněte ji. Ujistěte se, že dokovací stanice je aktivní – zapojená do zásuvky a bliká zelené světlo. Zapněte sekačku a ručně ji umístěte do dokovací stanice. Vyčkejte asi jednu minutu, než bude párování dokončeno.



Stanley Black & Decker Outdoor GmbH | Wiesenstraße 9 | 66129 Saarbrücken | Germany