

BRUKSANVISNING

RK

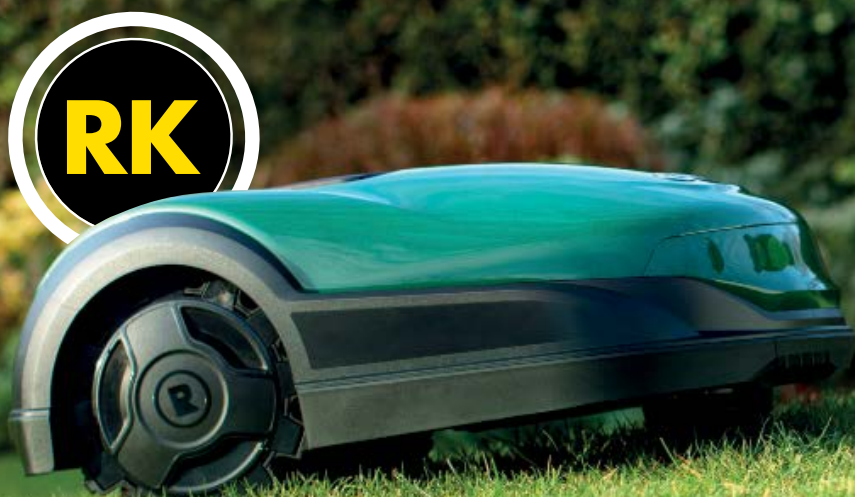

Original bruksanvisning

Sikkerhet først

VIKTIG!

LES DENNE BRUKSANVISNINGEN OG SIKKERHETSVEILEDNINGEN
NØYE FØR BRUK OPPBEVARES FOR FRAMTIDIG REFERANSE

- 1 **Sikker driftspraksis**
- 2 **Symboldefinisjoner**
- 3 **Sikkerhetsegenskaper**

Vedlegg A – Instruksjoner for å ta ut batteriet

Dette produktet er en selvstyrende gressklipper, drevet av et oppladbart lithium-ionebatteri, og inkluderer en ladestasjon.

Klipperen vil på egen hånd forlate ladestasjonen, klippe plenen og returnere til ladestasjonen for lading.

En forhåndsinstallert kantledning koblet til ladestasjonen setter grenser ("en virtuell vegg") for klipperen. Den legges rundt plenens kanter og rundt objekter som klipperen skal unngå.

Klipperen beveger seg tilfeldig innenfor arbeidsområdet sitt, som definert av kantledningen.

Klipperen inneholder Bluetooth og GSM radiomoduler (på utvalgte modeller).



Ikke la barn bruke eller operere klipperen. Barn må holdes under oppsyn til enhver tid.

Denne veiledningen inneholder instruksjoner fra den opprinnelige produsenten i henhold til direktivene 2006/42/EF og 2014/53/EF. Den kan beskrive modeller, som ikke er tilgjengelige i ditt land.

Vennligst vær oppmerksom på terminologi når du bruker denne veiledningen.

For- og bakside av gressklipperen:

Fronten er motsatt side av den (røde) STOPP-knappen. Det er i gressklipperens kjøreretning og hvor passive hjul er plassert.

Baksiden er hvor den (røde) STOPP-knappen og trekkhjulene er plassert.

Du kan bestemme venstre og høyre retning hvis du står bak gressklipperens bakside og ser på forsiden.

Retningslinjer for sikkerhet



FARE

Beskriver situasjoner, som kan føre til død eller alvorlig skade, hvis man ikke unngår faren.



ADVARSEL

Beskriver situasjoner, som kan føre til død eller alvorlig skade, hvis man ikke unngår faren.



FORSIKTIG!

Beskriver situasjoner, som kan føre til mindre eller middels skade, eller skade på eiendom og/eller produkt, hvis man ikke unngår faren.



Gir informasjon om riktig bruk av produktet og hvordan man unngår mulige funksjonsfeil.

Viktig sikkerhetsinformasjon



ADVARSEL

Det er ditt ansvar til å:

- Begrense bruken av denne gressklipperen til personer som har lest, forstått og følger advarslene og instruksjonene i denne anvisningen og på gressklipperen.
- Informer dine naboer om at du har en roborklipper i drift, og at de kan bli skadet hvis de kommer på plenen din under drift.



FARE

Koble strømforsyningen alltid til et innendørs strømuttak, værbeskyttet forsyningskrets beskyttet av en jordstrømsenhet (RCD) med en utløserstrøm på ikke mer enn 30 mA. Følg lokale instruksjoner for elektrisk installasjon.



ADVARSEL

Vent til knivene slutter å rotere fullstendig før du løfter eller vipper klipperen eller nærmer deg knivene.



FARE

Strømledningen må ikke skiftes ut! Hvis ledningen er skadet, må hele strømforsyningen skiftes ut. Koble ikke til en skadet strømledning til enheten, eller ta på en slik strømledning, da dette kan føre til elektrisk støt.

Hold alle strømledninger borte fra undersiden av gressklipperen for å forhindre skader.



FORSIKTIG!

Ved fare for lyn kobler du kanttledningen fra ladestasjonen og kobler strømforsyningen fra stikkkontakten.



Sikker driftspraksis

A. Generell informasjon

1. Les, forstå og følg alle instruksjoner på gressklipperen og i veiledningen før du forsøker å sette sammen og bruke maskinen. Oppbevar denne bruksanvisningen på et trygt sted for fremtiden, for regelmessig referanse og bestilling av reservedeler.
2. Gjør deg kjent med alle knapper og deres riktige drift.
3. Informer dine naboer om at du har en robotklipper i drift, og at de kan bli skadet hvis de kommer på plenen din når denne er i funksjon.
4. Hvis plenen din er åpen mot gaten og/eller dine naboer, må du være til stede når klipperen er i drift for å hindre at andre kommer inn på plenen. Alternativt må du beskytte plenen din med et gjerde slik at andre ikke får tilgang til klipperen under drift.
5. La aldri barn under 14 år bruke gressklipperen ved bruk av fjernkontrollappen. Barn på 14 år og over bør lese og forstå instruksjonene og sikker betjeningspraksis i denne anvisningen og på gressklipperen og skal få opplæring og overvåking av en voksen person.
6. La aldri barn, personer med nedsatte fysiske, sensoriske eller mentale evner, eller personer som ikke er kjent med disse instruksjoner bruke gressklipperen.
7. Hvis det oppstår situasjoner som ikke er dekket av denne bruksanvisningen, må du utøve forsiktighet og godt skjønn. Ta kontakt med din kundeservicerepresentant for hjelp.
8. Gressklipperen er nøyaktig elektrisk utstyr, ikke et leketøy. Derfor må du utøve ekstrem forsiktighet til enhver tid. Denne gressklipperen er utviklet for å fullføre en oppgave: klippe gress. Ikke bruk det til noe annet formål.

B. Forberedelser før drift



FØR FØRSTE GANGS BRUK SØRG FOR AT PRODUKTET ER BLITT LADET KONTINUERLIG I 48 TIMER.

1. Sørg for korrekt montering av kantledningen i henhold til instruksjonene i Komme i gang-guiden.
2. Inspiser grundig området der gressklipperen brukes. Fjern alle steiner, pinner, ledninger, bein, leker og andre fremmedlegemer, som kan skade kniven eller bli plukket opp og kastet av kniven. Kastede gjenstander kan forårsake alvorlig personskade.
3. Hold tilskuere, barn og kjæledyr inne mens gressklipperen er i drift. Stopp gressklipperen hvis noen kommer inn i klippeområdet.
4. Når det er fare for tordenvær, hold gressklipperen i et beskyttet område og koble fra strømforsyningen.

C. Bruk



ADVARSEL

Ikke la gressklipperen være i drift uten tilsyn hvis du vet at husdyr, barn eller andre mennesker kan oppholde seg i nærheten.

1. Din robotklipper er et farlig elektrisk verktøy. Vær forsiktig under bruk og følg alle sikkerhetsregler og advarsler.
2. I tilfelle ulykke eller funksjonsfeil under drift, trykk umiddelbart på den røde STOPP-knappen.
3. Ikke bruk klipperen hvis noen sikkerhetsfunksjoner eller deler er skadet, slitte eller ubrukelige.
4. Slå alltid av gressklipperen ved å fjerne deaktiveringsenheten før du løfter enheten eller fjerner blokkering av klippekni(e) og/eller drivhjulene, eller foretar noen justeringer. Aktivering av deaktiveringsenheten slår av strømmen til drivhjul og kniv.
5. Løft aldri eller bær gressklipperen mens hjulene svinger eller kniven beveger seg. Rør ikke knivbladet før rotoreingen har stanset helt.
6. Ikke bruk klipperen for noen andre formål enn å klippe gress.
7. Forsøk aldri å omgå en sikkerhetsinnretning eller fjerne en beskyttelse eller deksel. Dette kan føre til personskade ved kontakt med den roterende kniven. Sensorene er sikkerhetsinnretninger.
8. Kniven fortsetter å rotere i opptil to (2) sekunder etter at sikkerhetssensoren blir utløst eller man trykker på den røde STOPP-knappen. Plasser aldri noen kroppsdeler under knivområde til du er sikker på at kniven har stoppet å rotere.
9. Hvis gressklipperen starter å vibrere unormalt, stopp motoren og sjekk umiddelbart for årsaken. Vibrasjon er et varsel om et problem.
10. Bruk alltid vernebriller under fjernstyrt drift og når du utfører justeringer eller reparasjoner for å beskytte dine øyne. Kastede gjenstander, som rikosjetter, kan forårsake alvorlige øyeskader.
11. Bruk aldri gressklipperen med en skadet sikkerhetsanordning, beskyttelse eller deksel. Unnlattelse av å følge denne advarselen kan føre til personskade.
12. Ikke plasser hender eller føtter i nærheten av roterende deler eller under klippeaggregatet. Kontakt med kniven (kniver) kan forårsake amputasjon av hender og føtter.
13. Se etter hull, hjulspor, ujevnheter, steiner eller andre skjulte gjenstander. Ujevnt terreng eller skjulte gjenstander kan forårsake en ulykke. Høyt gress kan skjule hindringer.
14. Gressklipperen er konstruert for å klippe normalt gress med en høyde på ikke mer enn 6 tommer (15 cm). Ikke forsøk å klippe gjennom uvanlig høyt gress (dvs. beitemark).
15. Ikke bruk klipperen uten at dekseldøren er lukket.
16. Angi det ukentlige programmet til tider når det ikke er sannsynlig at noen oppholder seg på gresset. For å planlegge egnede driftstimer, følg engangsoppsettprosedyren på skjermen på gressklipperen eller via mobilappen.
17. Koble ikke til en skadet strømledning til enheten, eller ta på en skadet strømledning før maskinen er frakoblet fra strømforsyningen, da dette kan føre til elektrisk støt.

18. Hold alle strømledninger borte fra undersiden av gressklipperen for å forhindre skader. En skadet strømledning kan gi elektrisk støt. Koble strømledningen fra strømmettet hvis ledningen er skadet eller viklet inn.

IKKE TA PÅ LEDNINGEN FØR FRAKOBLING AV FORSYNINGEN.

Hvis strømforsyningen er installert utenførs må du ikke bruke den eller koble den fra når temperaturen faller under 0°C eller stiger over 40°C for å unngå branntillop.

19. Styr klipperen manuelt kun hvis den er innenfor synsområde. Hold deg innenfor 6 meter fra gressklipperen når du bruker den manuelt.
20. Ikke strekk deg for langt. Hold balansen hele tiden og vær stødig i hellinger. Du må alltid gå, og ikke løpe mens du bruker maskinen.

D. Barn

1. For å unngå tragiske ulykker må du alltid sikre at det ikke befinder seg noen barn på plenen. Barn blir ofte tiltrukket av gressklipperen og klippeaktiviteten. De forstår ikke farene. Anta aldri at barn forblir der du sist så dem. Anta aldri at barn holder seg på trygg avstand fra gressklipperen når den er i drift.
2. Hold tilstedeværende, barn og kjæledyr inne mens gressklipperen er i drift og under en vaksom oppsyn av en ansvarlig voksen. Stopp gressklipperen hvis noen kommer inn på området.
3. Vær oppmerksom og slå av gressklipperen hvis et barn eller en tilskuer kommer inn i området.
4. Ikke la barn kjøre på gressklipperen. Dette er ikke et leketøy.
5. La aldri barn leke på plenen mens gressklipperen er i funksjon. Lær barna dine at gressklipperen er farlig og at de må holde seg unna den.
6. La aldri barn under 14 år bruke gressklipperen ved bruk av fjernkontrollappen. Barn på 14 år og over bør lese og forstå instruksjonene og sikker betjeningspraksis i denne anvisningen og på gressklipperen og skal få opplæring og overvåking av en voksen person.

E. Transport

Før flytting eller transporterering av gressklipperen, følg trinnene nedenfor:

1. Trykk på eller dra i den røde STOPP-knappen for å stoppe gressklipperen.
2. Du kan bruke fjernkontroll (gjennom mobilappen) til å kjøre klipperen fra et sted til et annet.
3. Hvis du velger å bære din gressklipper:
 - Slå gressklipperen av ved å trykke på «OFF»-tasten som er plassert under dekseldøren øverst på gressklipperen. Den røde STOPP-knappen blir et bærehåndtak.
4. Bær alltid med kniver vendt bort fra deg. Vær forsiktig for å unngå kontakt med den skarpe kniveggen når du løfter eller bærer gressklipperen.

F. Fjernstyrt drift

1. Se den separate bruksanvisningen som fulgte med den nedlastbare appen. Følg alle aktuelle advarsler og instruksjoner.
2. Bruk alltid gressklipperen i henhold til appens instruksjoner mens du står borte fra gressklipperen.
3. Hold en trygg avstand mellom deg og gressklipperen når den er i drift. Stopp alltid driften før du nærmer deg det av en eller annen grunn.
4. Vær ytterst forsiktig når du styrer gressklipperen mot deg selv.
5. Bruk fjernstyring av gressklipperen kun i dagslys eller i god kunstig belysning, og unngå drift på vått gress.
6. Fjernstyr aldri gressklipperen barbeint, i sandaler, glatte eller lette (f. eks. seilduk) sko. Bruk alltid solid fottey og lange bukser samt pass på at du har godt fotfeste i skråninger.

G. Batterier

1. Bruk kun originale batterier levert av produsenten. Batterinumre er spesifisert i heftet 'Tilleggsinformasjon'.
2. Ikke åpne, slipp eller ødelegg den forseglede batteripakken. Ikke bruk et batteri hvis det har synlige feil eller deformasjoner, hvis det er ødelagt eller sprukket.
3. **IKKE FORSØK Å REPARERE ELLER MODIFISERE BATTERIER!** Reparasjonsforsøk kan føre til alvorlig personskade på grunn av eksplosjon eller elektrisk støt. Hvis det oppstår en lekkasje, er frigitte elektrolytter etsende og giftige.
4. Ikke forsøk å fjerne eller ødelegge hvilken som helst av batterikomponentene.
5. Batteripakken inneholder elektrolytter. Dersom elektrolytter lekker fra batteripakken, bør følgende tiltak iverksettes:
 - Hudkontakt: Vask kontaktområdene øyeblikkelig med vann og såpe.
 - Øyekontakt: Skyll øynene umiddelbart rikelig med rent vann i minst 15 minutter. Ikke gni.
 - Oppsøk medisinsk behandling.
6. Ikke kast batteripakken i ild. Cellen kan eksplodere.
7. Batteriet er beregnet for å bli ladet når det er inni gressklipperen og riktig koblet til gressklipperen. Bruk alltid riktig strømforsyning som følger med gressklipperen. Uriktig bruk kan føre til elektrisk støt, overoppheting eller brann.
8. Ikke bruk batteriet for noen andre formål enn å drive den aktuelle robotgressklipperen. Det er ekstremt farlig å bruke batteriet til å tilføre strøm til et annet produkt.
9. Følg forskriftsmessige lover og forskrifter for batterier for å beskytte miljøet. Se avsnittet "Avhending av oppladbart batteri" i denne brukerveiledningen for ytterligere informasjon.
10. Når du skifter ut batteri, sørg for at du setter inn batterikoblingen riktig. Hvis du reverserer batteriets polaritet, kan det føre til skade på batteri og klipper.

H. Drift på skråninger

1. Alle skråninger krever ekstra oppmerksomhet. Hvis du føler at klipperen ikke kan opprettholde trekraft på skråningen, er skråningen for bratt til å klippes. Vått gress reduserer trekraft og kan føre til at gressklipperen mister grepet, og glir i skråningen. Dette kan føre til alvorlig person- eller materiell skade.
2. For din sikkerhet mål enhver skråning før bruk av gressklipperen på det skrånende området. Bruk et apparat for måling av skråninger før du setter opp klippeområder eller bruker denne gressklipperen på et skrånende eller kupert område. Smarttelefonapper kan også brukes for å måle skråninger. Hvis skråningen er brattere enn 24 grader (45%), kan gressklipperen skli ut av klippeområdet.
3. Ikke klipp på skråninger på mer enn 24 grader (45%).
4. Ikke bruk gressklipperen under noen forhold hvor trekraft eller stabilitet er tvilsomme. Alltid vær sikker på klippeflaten. Vipping eller velting kan forårsake alvorlige person- eller materielle skader.
5. Hold deg minst 4 fot (1,2 meter) unna fra avløp, grøfter, forankringer eller vannkanter for å sikre at gressklipperen ikke glir ut av klippeområdet. Dette kan skade gressklipperen eller forårsake alvorlig skade.

I. Vedlikeholds- og spesielle instruksjoner

1. Hold gressklipperen i god arbeidsstand. Skift ut utslitte, sakede eller ødelagte deler. Produsentens delnumre til batterier, kniver og strømforsyninger er spesifisert i heftet 'Tilleggsinformasjon'.
2. For å unngå alvorlige skader ikke modifier gressklipperen på noen måte.
3. Klippeknivene er skarpe. Pakk inn kniven eller bruk hansker, og vær ekstra forsiktig når du skifter kniven.
4. Slå alltid av gressklipperen ved å fjerne deaktiveringsenheten før du foretar vedlikehold eller fjerner blokkering av klippekniv(e) og/eller drivhjulene eller før inspeksjon av gressklipperen. Forsøk aldri å reparere eller justere klipperen mens den klipper. Før rengjøring, reparasjon eller inspeksjon sørg for at kniven og alle bevegelige deler har stoppet.
5. Kniven bør stoppe fullstendig innen to (2) sekunder etter å ha trykket på den røde STOPP-knappen. Hvis du ikke hører at kniven stopper innen to (2) sekunder, skal gressklipperen din vedlikeholdes profesjonelt hos en autorisert forhandler før du bruker den igjen.
6. Bruk aldri en høytrykksspyler eller slange for å rengjøre gressklipperen. Vann kan skade komponenter og den programmerbare styringsenheten. Tørk av skjermen med en fuktig klut.
7. Inspiser kniven for skader (f.eks. stor slitasje, er bøyd eller sprukket). Skift ut kniven kun med en kniv fra den opprinnelige produsenten (O.E.M.). Kniver fra andre produsenter enn O.E.M. passer ikke ordentlig og kan eventuelt være utrygge.
8. Bruken av reservedeler, som ikke oppfyller originale utstyrsspesifikasjoner kan føre til feil ytelse og kompromittere sikkerhet.
9. Etter å ha slått en fremmed gjenstand, eller blitt hengt opp, stopp klipperen. Inspiser gressklipperen grundig på utkikk etter skader. Reparer skaden før oppstart og drift.
10. For områder, som er i nærheten av en lekeplass for barn, vannforekomster, avganger eller offentlige veier supplér omkretsledningen med en stiv (tre/stein) avgrensningskant som er minst 6" (15 cm) høy, noe som vil hindre gressklipperen til å forlate klippeområdet.
11. Hvis gressklipperen din er installert og betjenes i en åpen hage eller på et offentlig sted, må du plassere advarselsskilt rundt klippearealene som viser følgende informasjon: "Automatisk gressklipper! Hold deg unna fra maskinen! Overvåk barna!"
12. Rengjør eller skift ut sikkerhets- og instruksjonsetiketter, om nødvendig.

J. Vinterlagring

Klipperen

Lad klipperen helt opp i klipperens ladestasjon. Slå av klipperen Vask klipperen og lagre den i et tørt innneklima med temperaturer over 0°C.

Ladestasjon

Ingen spesielle instruksjoner for vinterlagring er nødvendige for basestasjonen. Den kan bli stående på plenen i løpet av vinteren.

Det anbefales å koble strømforsyningen fra stikkkontakten under vinterlagringsperioden.

Årlig service









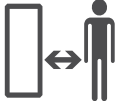

For bedre vedlikehold og for å holde klipperen din i god stand, anbefales det å ta den til en sertifisert forhandler for service før eller etter vinterlagring.

Årlig service kan variere mellom forskjellige tjenesteleverandører og vil omfatte alle eller noen av følgende: rengjøring av klipperens deler og klippeaggregat, sjekk etter slitte deler (slik som knivblad, hjul og andre bevegelige deler), og bytting om nødvendig, teste klipperens funksjoner og sikkerhetskomponenter, sjekke batteriet og laste opp den siste programvareversjonen som kan inneholde nye funksjoner.

K. Slutten på produktets levetid

1. Klipperen og dens tilbehør bør avhendes forsvarlig på slutten av dens nyttige levetid for å hindre at elektrisk og elektronisk avfall ender opp på fyllsteder, og for å beskytte og forbedre miljøkvalitet. Ta kontakt med ditt lokale avfallshåndteringsanlegg eller kommune angående avhendingslover. Mange kommuner tilbyr spesielle avfallssteder for avhending av batterier og elektronisk utstyr.
2. Ikke kast batteripakken eller gressklipperen i usortert kommunalt/husholdningsavfall.
3. Ikke kast batteripakken i ild.
4. Se lokale og statlige forskrifter for spesielle lover og krav til avhending eller gjenvinning. Se slutten av hurtigguide-delen for instruksjoner om avhending.
5. Gressklipperen må kobles fra ladestasjonen når batteriet skal tas ut.
6. Batteriet må tas ut av enheten før den avhendes. Følg instruksjonene i Vedlegg A for å ta ut batteriet;
7. Batteriet må kastes på en sikker måte.

2 Symboldefinisjoner

Symbol	Beskrivelse
	ADVARSEL – LES BRUKSANVISNING(ER) Les, forstå og følg alle sikkerhetsregler og instruksjoner i anvisning(er) og på gressklipperen før du forsøker å bruke denne gressklipperen. Manglende overholdelse av denne informasjonen kan føre til personskade eller død. Oppbevar denne bruksanvisningen på et trygt sted for fremtiden, og for regelmessig referanse.
	FARE – UNNGÅ AMPUTASJONSSKADER Ikke legg hender eller føtter nær eller under klippeaggregatet. Kontakt med kniven kan forårsake amputasjon av hender og føtter.
	ADVARSEL – UNNGÅ KRASJ/KNIVSKADE. HOLD TRYGG AVSTAND FRA MASKINEN NÅR DEN ER I DRIFT. Ikke klipp når barn eller andre er i nærheten. For å unngå knivkontakt eller skader fra kastede gjenstander, hold andre borte fra gressklipperen mens den er i drift. Hold tilskuere, barn og kjæledyr inne mens gressklipperen er i drift. Stopp gressklipperen hvis noen kommer inn på området.
	ADVARSEL – UNNGÅ SKADER FRA KASTEDE GJENSTANDER Hold tilskuere minst på 15' (5 meters) avstand fra gressklipperen under drift. Fjern alle steiner, pinner, ledninger, bein, leker og andre fremmedlegemer, som kan bli plukket opp og kastet av kniven (kniver). Ikke bruk gressklipperen uten at dekseldøren eller sikkerhetsinnretningene er på korrekt plass og fungerende.
	ADVARSEL – UNNGÅ KRASJ/KNIVSKADE Ikke la barn kjøre på gressklipperen. Dette er ikke et leketøy.
 	ADVARSEL Slå av gressklipperen før du forsøker å foreta service på den.
	ADVARSEL Fjern deaktiveringsenheten før du utfører arbeid hos maskinen eller løfter gressklipperen.
	ADVARSEL – BARE BRUK ORIGINAL STRØMFORSYNING Ikke endre strømforsyningstilkoblingen! Bare bruk den originale strømforsyningen, som er levert av produsenten sammen med gressklipperen eller som reservedel. Det riktige reservedelnummeret er oppgitt på produktet, på etiketten. En uoriginal strømforsyning kan føre til brann og skade på ladestasjonen og gressklipperen.
	Bruk aldri en høytrykksspyler eller slange for å rengjøre gressklipperen. Vann kan skade komponenter og den programmerbare styringsenheten. Tørk av skjermen med en fuktig klut.

3 Sikkerhetsegenskaper



ADVARSEL

Gressklipperen er utstyrt med en rekke innebygde sikkerhetsfunksjoner. Imidlertid er klipperen et farlig verktøy med skarpe blader, noe som kan føre til alvorlige skader for alle som kommer i kontakt med disse.

Det er strengt forbudt å la barn leke på plenen mens gressklipperen er i funksjon.

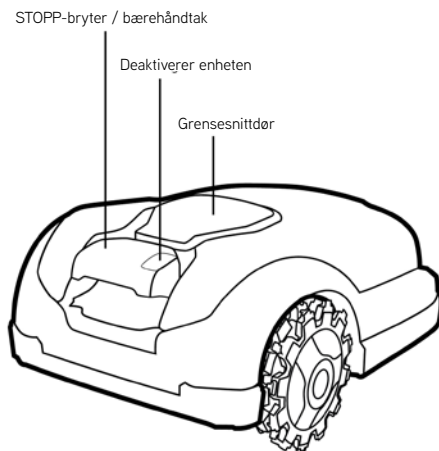

A. Barnesikring

Barnesikringen hindrer utilsiktet bruk av klipperen ved et utilsiktet knappetrykk. Klipperen kan kun startes ved at man trykker på to knapper i riktig rekkefølge. Du må aktivere barnesikringen hvis barn under 6 år kan komme i kontakt med klipperen.

B. Tyverisikring (kodebeskyttet deaktiveringsinnretning)

Tyverisikringsinnretningens funksjon vil hindre andre fra å bruke eller kjøre klipperen med mindre de har en gyldig kode som kan tastes inn. Du vil bli bedt om å taste inn en firesifret kode du selv har valgt og som du kan bruke som din personlige sikkerhetskode. Det er sterkt anbefalt å aktivere denne funksjonen for å hindre drift av klipperen av barn eller personer som ikke er kjent med klipperen eller ikke har lov til å bruke den.

C. Løftesensor

Hvis klipperen løftes manuelt fra bakken, vil klipperen og rotasjonen av kniven stoppe i løpet av to (2) sekunder.

D. Tiltesensor

Hvis klipperen vippes opp mot en vertikal stilling, vil gressklipperen og rotasjon av kniven stoppe innen to (2) sekunder.

E. Hindringssensor

Gressklipperen din registrerer hindringer under bruk. Hvis klipperen treffer på en forhindring, vil den stoppe bevegelsen i den retningen, snu, og gressklipperen og knivrotasjonen stopper innen to (2) sekunder.

F. Hurtigstopp-knapp

Ved å trekke opp den røde STOPP-knappen når som helst mens gressklipperen er i drift, stopper gressklipperen og kniven innen to (2) sekunder.

G. Fjernbar deaktiveringsenhet

Det å trekke ut deaktiveringsenheten vil forebygge enhver ytterligere drift av gressklipperen. Du må trekke ut deaktiveringsenheten før du løfter gressklipperen og for alt servicearbeid.

H. Ladestasjon og kantledning

Klipperen din fungerer ikke uten at en kantledning er installert og aktivert gjennom ladestasjonen. Hvis kantsenderens signal er skrudd av vil klipperen slutte å fungere.

Vedlegg A – Instruksjoner for å ta ut batteriet

1. Fjern deaktiveringsenheten.
2. Slå av klipperen ved å trykke på START-knappen i 2 sekunder.
3. Sett inn nøkkelen i sporet og dreii den 90° mot venstre. Trekk deretter døren halvveis opp til den stopper
4. Drei nøkkelen tilbake med 45° og trekk døren helt opp.
5. Koble batteriet fra strømforsyningen.
6. Trykk på batterihuskloffene for å fjerne batteriet.

**La oss
komme i
gang.
Gleder meg
til å klippe
plenen din.**



Velkommen til et vennlig hjem

Gratulerer med ditt innkjøp! Du er bare noen få skritt unna å møte din beste lagspiller. Snart kommer du til å stole på at din venn gjør en perfekt jobb.

Den forlater automatisk sin ladestasjon på forhåndsbestemte dager og tider, klippe plenen din og returnere til sin ladestasjon for lading.

En forhåndsinstallert kantledning setter grensene (en "virtuell vegg") for klipperen din. Den legges rundt plenens kanter og rundt objekter som du ønsker å beskytte.



Klipperen beveger seg tilfeldig innenfor arbeidsområdet sitt, som definert av kantledningen. De tilfeldige bevegelsene gir et perfekt kutt og sikrer full dekning av plenen.

I tillegg følger den kantledningen når den klipper kantene av plenen din for å gi et perfekt resultat.

Vakre, sunne plener oppnås ved regelmessig klipping, hvilket er nøyaktig hva din Robomow gir deg.

Etter å ha fulgt anvisningene for installasjon blir du klar til å nyte fritiden mens din nye venn tar vare på plenen din.

Det anbefales på det sterkeste å lese hele installasjonsveiledningen før installasjon.

For enklere installasjon

Vi anbefaler at du klipper plenen med en traidsjonell gressklipper mindst en siste gang og vanner kantene av plenen 24 timer før du installerer kantledningen.

Hva som er i esken

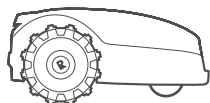

Produktet

Din nye robotklipper

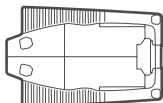

Basestasjon

Ladestasjonen er der hvor klipperen lader seg selv.

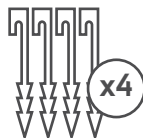

Ladestasjonens påler

For å feste ladestasjonen til bakken

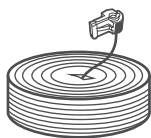

Kantledning*

Markerer klipperens arbeidsområde

(* Ikke inkludert i alle modeller)

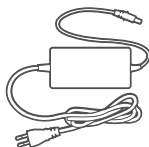

Strømforsyning

Strømforsyningen for lading av din klipper



Skjøteledning

15 m (50 fot) lavspent kabel som kobler basestasjonen til strømforsyningen



Ledningsplugger*

Brukes for å feste kantledningen til bakken

(* Ikke inkludert i alle modeller)

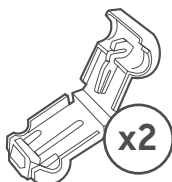

Ekstra kantledningsplugg

For å koble kantledningen til ladestasjonen



Skjøtehylser

For skjøting av kantledningen i tilfelle brudd

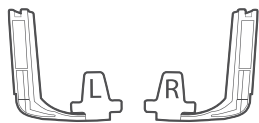

Hjulrensere



Sikkerhetsanvisning
Komme i gang guide

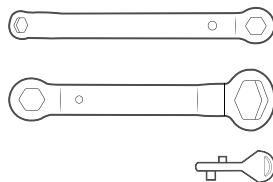

Verktøy

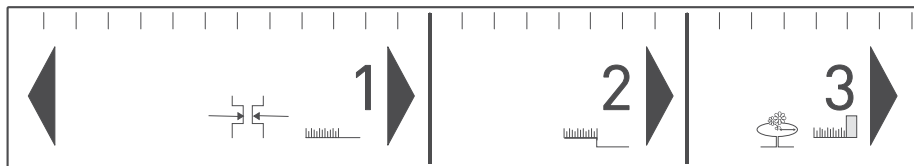

RoboLinjal

For oppmåling av kantledningens avstand
fra plenens kant



Verktøy som kreves for installasjon

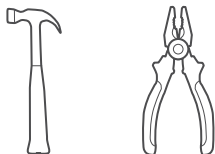

Klar? La oss begynne ...

Så hvor er vi på vei?

Riktig installasjon av din klipper vil sikre maksimale resultater. Dette er det som skal til for å forberede den til å gjøre en perfekt jobb for deg:

Plassering av ladestasjon

Velg plassering av ladestasjonen

1

2

Legg kantledning

Legg ut den "virtuelle grensen"

Myke hindringer

Hvordan beskytte myke hindringer

3

4

Harde hindringer

Når skal de utelukkes

Hellinger

Hvilke skråninger kan klipperen håndtere

5

6

Smal gjennomgang

Hvordan legge ledning til et underområde

Separat område

Hvordan legge ledning til et separat område

7

8

Ferdig

Fullfør installasjonen

Kjenn din plen

Å forstå din plen vil spare deg for unødige feil samt gjøre installasjonsprosessen enklere og mer direkte.

Du kan også hoppe over noen senere avsnitt i denne manualen som ikke er relevante for din plentype.

Så, hvordan ser plenen din ut?

Type A

Kun hovedsone

Ditt plenområde er en kontinuerlig sone og alle deler av plenen er brede nok for klipperen å navigere gjennom (minst 4 m (14 ft) bred på det smaleste).

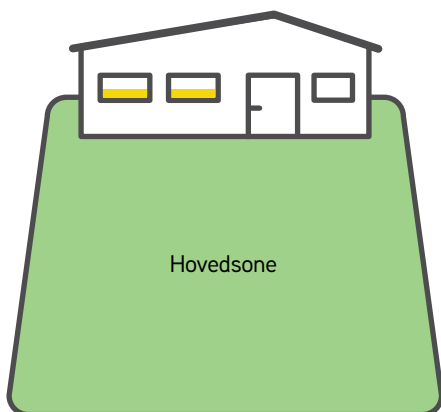

Type B

Hovedsone + Delsone

Din plen består av mer enn én sone. Disse sonene er knyttet til hverandre gjennom en smal passasje 1-2 m (3-7 fot). Klipperen kan bevege seg mellom disse sonene for å klippe hele området.

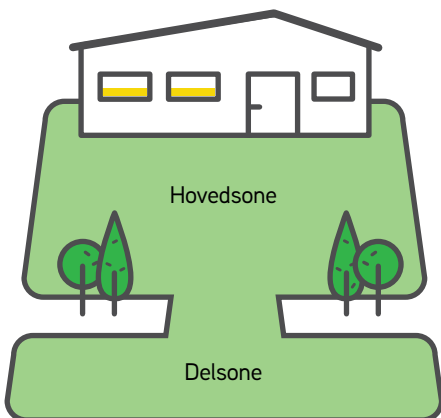

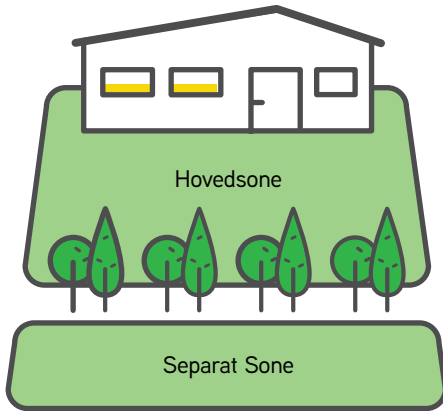

Type C

Hovedsone + Separat sone

Din plen består av to eller flere soner som er ikke forbundet (avdelt av et gjerde, fortau, gangvei eller annen hindring). Klipperen kan ikke kjøre mellom disse sonene.

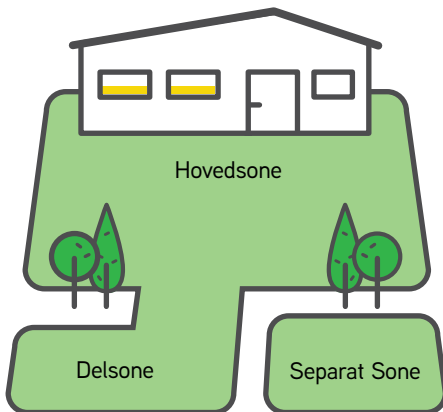

Type D

Hovedsone + undersone + Separat sone

Enkelete soner av din plen er knyttet til hovedsonen gjennom en smal passasje (opp til 1-2 m / 3-6 fot bred) og noen soner er helt adskilt fra hovedsonen av et gjerde, fortau, gangvei eller annen hindring, og klipperen kan ikke kjøre mellom dem.

1 Plassering av ladestasjon

Velg plassering av ladestasjon og strømforsyning

Ladestasjonen er der hvor klipperen din lades opp, og hvor kantledningen starter og slutter. I dette installasjonstrinnet skal du finne et egnet sted for ladestasjonen.

Hvor bør du plassere din ladestasjon?

Hensyn A

Det anbefales sterkt å plassere ladestasjonen i den viktigste (største) sonen på plenen din.

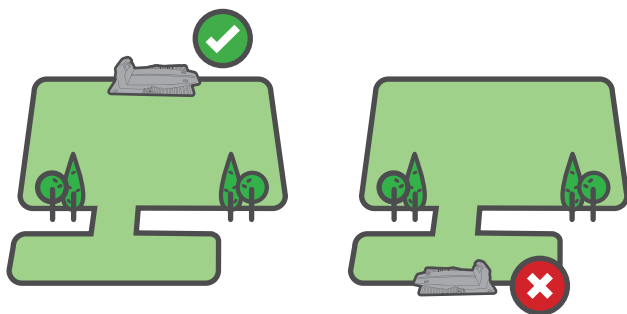

Hensyn B

Opptil maksimalt 15 m (50 fot) unna et strømuttak

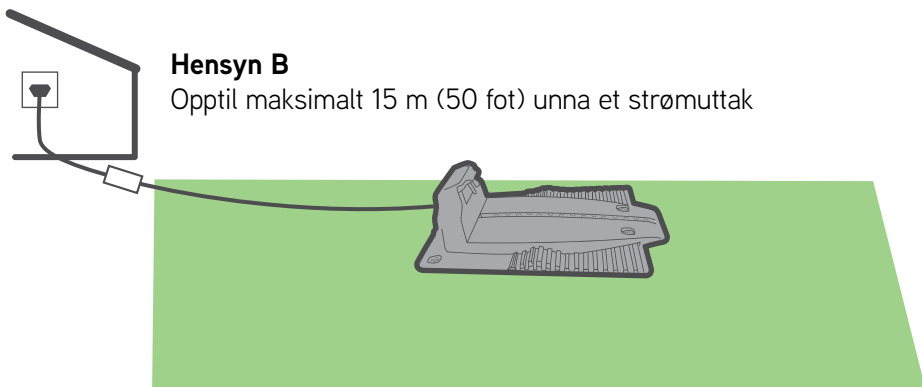

Hensyn C

Et minimum av 3 m (10 fot) med rett ledning foran ladestasjonen og et minimum av 1 m (3 fot) bak ladestasjonen for å sikre problemfri tilkobling

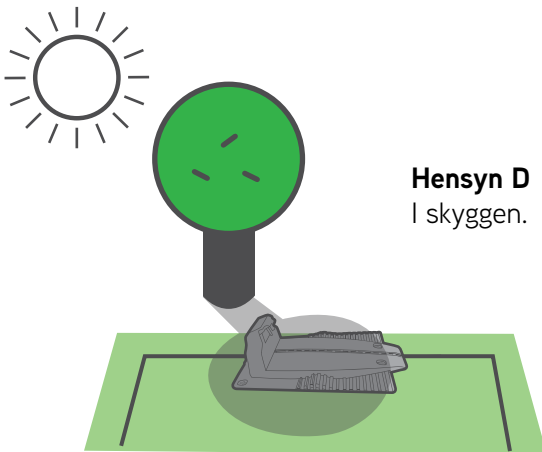
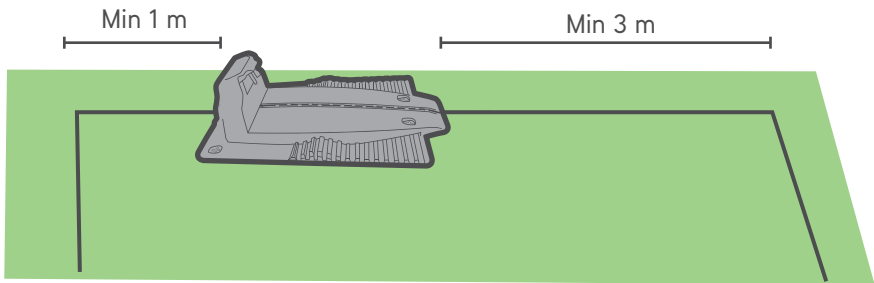

Hensyn D
I skyggen.



Hold minst 1 meter (3,3 fot) unna fra sprinklerhode for å unngå skade på klipperens interne komponenter

TIPS

Hensyn E

Påse at bakken er jevn og flat samt at det ikke er noen skråninger

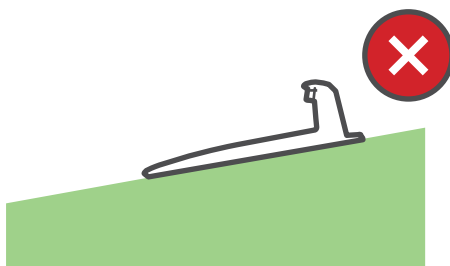
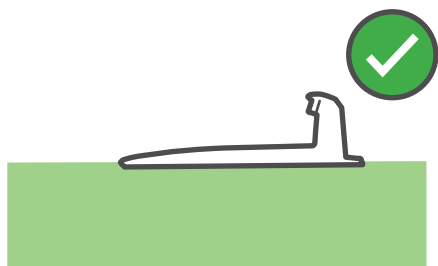

Hvordan installerer man ladestasjonen?

RETNING

Plaser ladestasjonen i henhold til bildet nedenfor

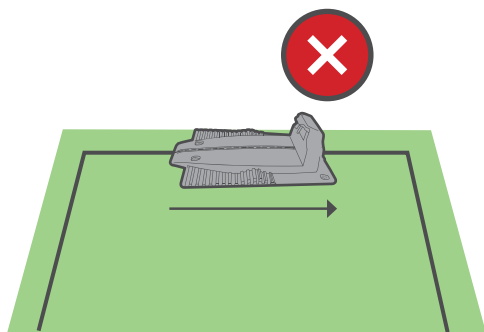
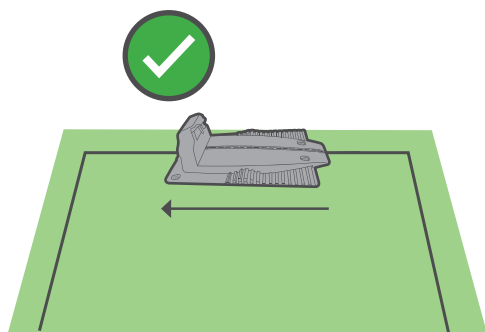

AVSTAND FRA KANTEN

Bruk linjalen til å installere ledningen på riktig avstand fra kanten av plenen din.

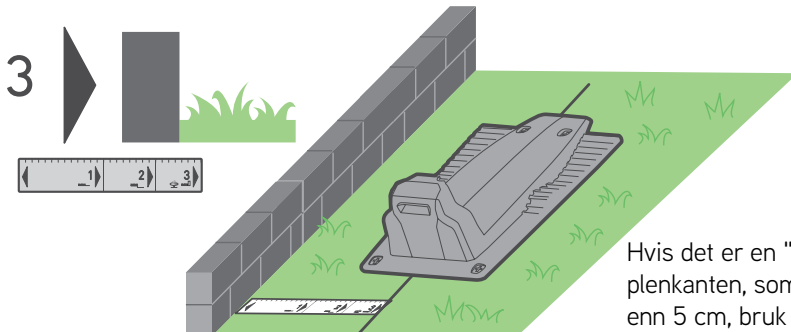
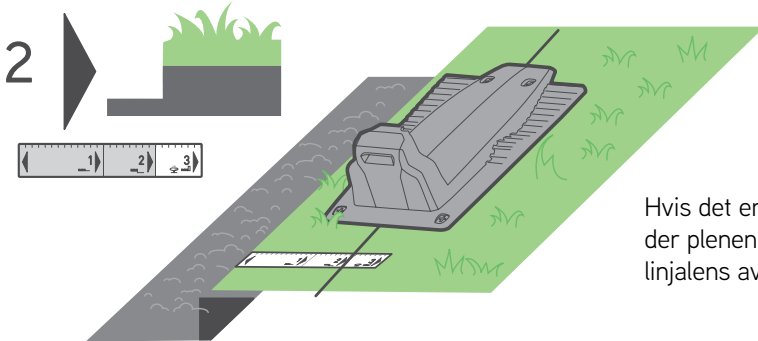
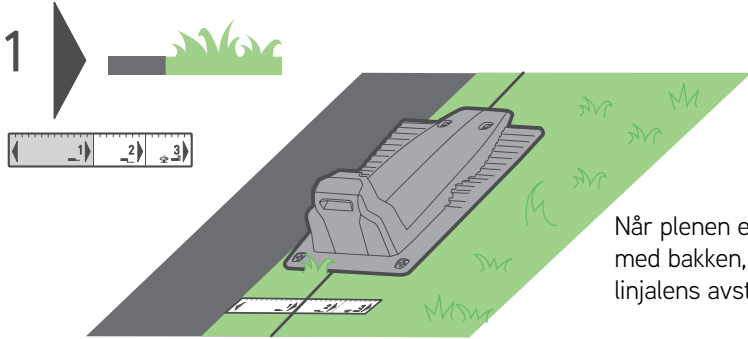

PLUGG LADESTASJON

Når du har valgt riktig plassering, fest ladestasjonen til bakken ved hjelp av de medfølgende pluggene.

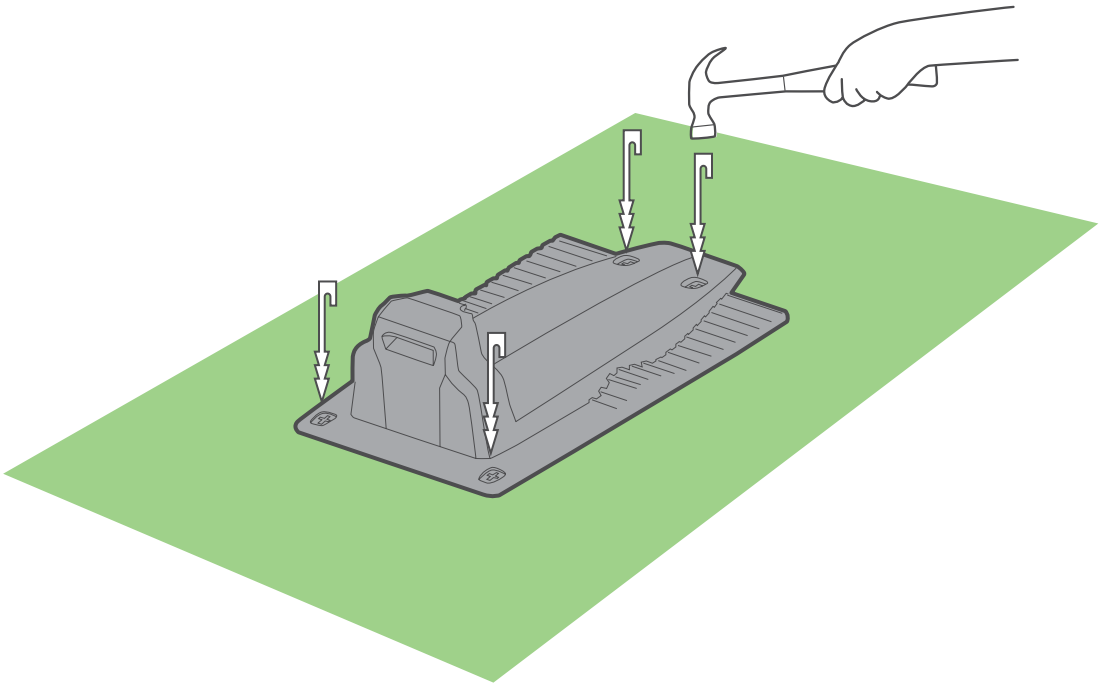

Vær forsiktig og pass på at du ikke skader vanningsrør når du slår ned pålene.



Planlegg på forhånd

Før du begynner bør du gå langs kanten av plenen din og planlegg hvordan du skal legge kantledningen. Merk deg alle hindringer og skråninger.

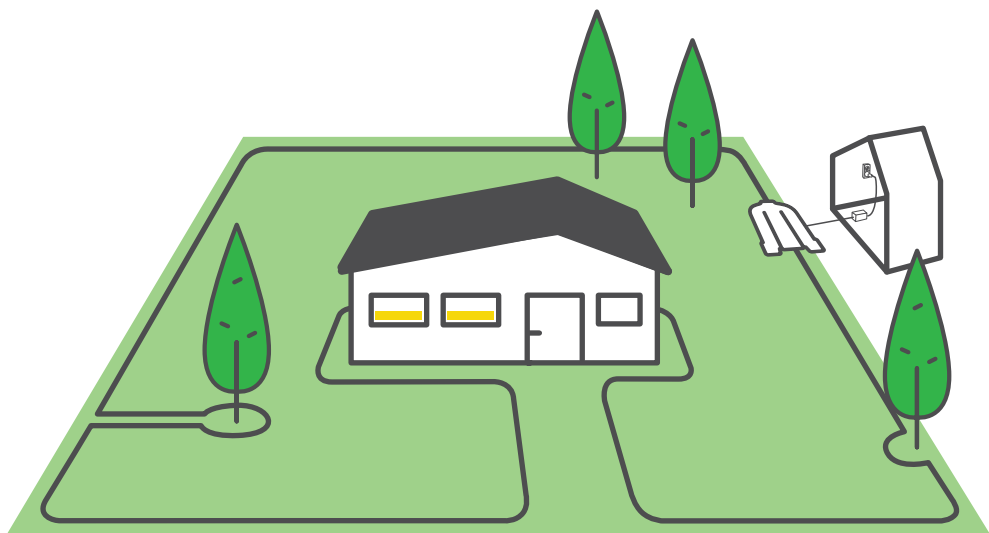

Hindringer og hellinger

Før du setter en eneste plugg i bakken må du merke deg eventuelle hindringer og skråninger.

HINDRINGER



Myke hindringer

Myke hindringer er blomsterbed, dammer eller små trær. De må beskyttes med kantledning.



Harde hindringer

Harde hindringer er vertikale, forholdsvis stive og høyere enn 15 cm (6 tommer), slik som trær eller store harde elementer som klipperen kan litt støte på uten å bli skadet

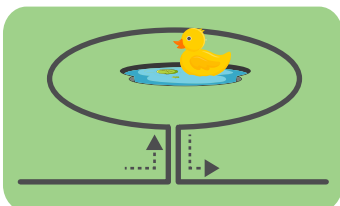

Dammer

Dammer og andre vannmasser må beskyttes ved å skape kantøyer.

BAKKER

Skråninger langs kanten

For å sikre at klipperen din ikke glir av plenen, spesielt når gresset er vått, må kantledningen utelukke skråninger langs kanten av plenen som har en helling på mer enn 20 % – det er 20 cm stigning per 1 m [8 tommer stigning per 3 fot].

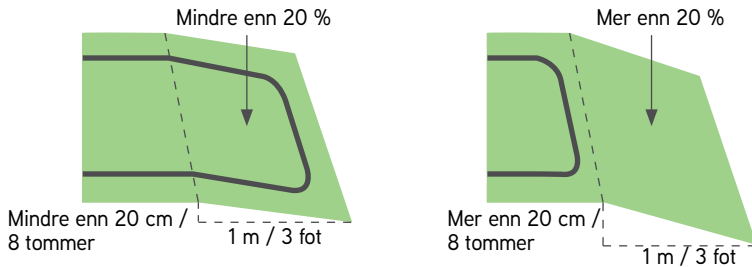

Skråninger i plenen

Klipperen din kan klippe områder innenfor plenen med en helling på opp til 45 %. Du kan inkludere skråninger nær kanten hvis skråningen er nedover mot innsiden av plenen, og det er derfor ingen fare for at gressklipperen glir utenfor plenen. En 45 % skråning betyr 45 cm stigning per 1 m (17 tommer stigning per 3 fot).

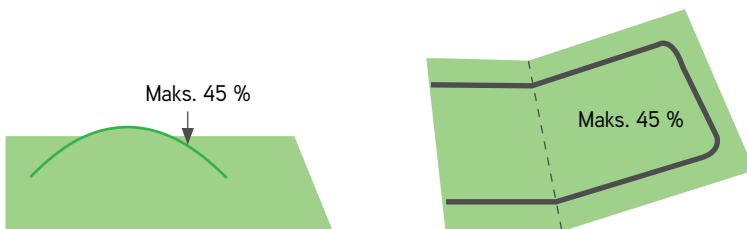

Skråningen i plenen er for bratt dersom...

Klipperen vipper av bakken mens den kjører opp den. Ekskluder slike skråninger fra arbeidsområdet.



2 Legg kantledning

Legg kantledningen ("virtuell grense"), som definerer klipperens arbeidsområde.

Nå er du klar til å legge kantledningen. La oss ta det steg for steg.



TIPS

- Sørg for at du har klipperens emballasje for hånden.
- Sørg for å klippe gresset en siste gang med den gamle klipperen før du legger ned kantledningen. I tillegg skal bakken være fuktig. Dette vil gjøre det enklere å sette inn plugger, og sikrer at klipperen ikke kutter ledningen.



DETTE TRENGER DU

- Hammer
- Kombinasjonstang



... En solfylt dag og godt humør :)

La oss få en god start

Trekk ut omtrent 50 cm (1,6 fot) av ledningen og plugg starten av ledningen til bakken hvor du akter å montere ladestasjonen.

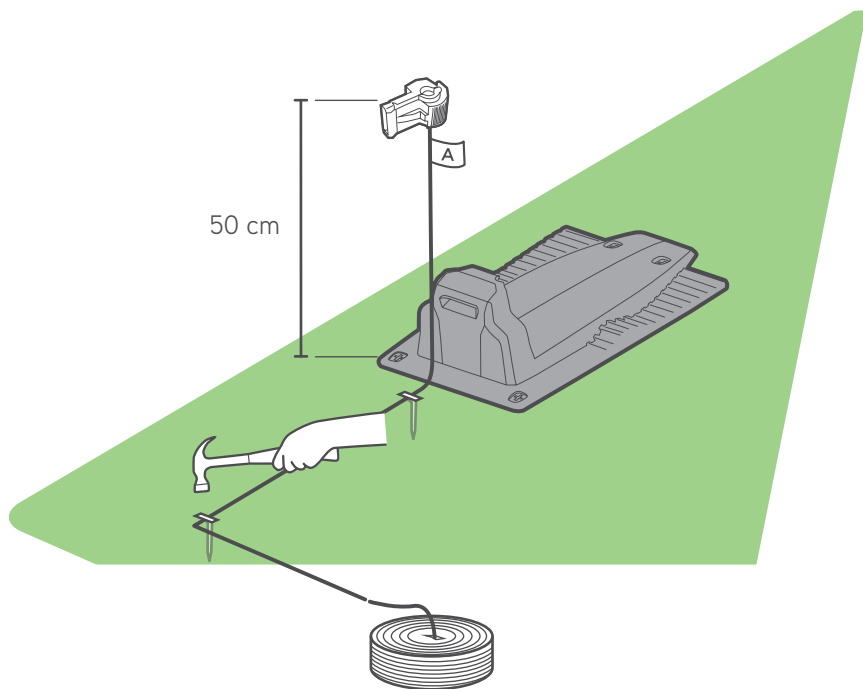

Start ved ladestasjonen, og legg ut kantledningen mot klokken rundt plenen.

Legg kantledningen løst langs omkretsen mens du går langs kanten av plenen. Hvis du kommer til et område /objekt som trenger ekstra oppmerksomhet, må du passe på at du legger kantledningen som beskrevet i følgende avsnitt.

Hold riktig avstand

Kantledningen festes til bakken med pluggene som følger med produktet. Bruk RoboLinjalen for å bestemme avstanden som du bør holde mellom kantledningen og plenens kant og hindringer.

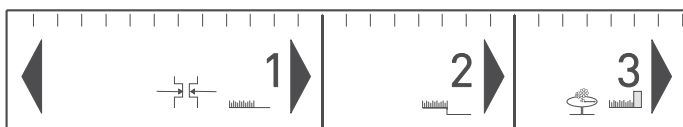
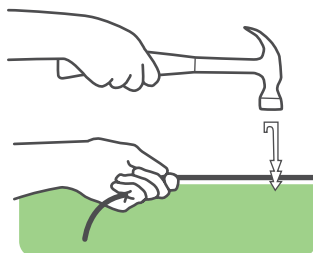

- Sett ned plugger etter hver 2-3 meter/7-10 fot og i hjørner. Fest et minimum antall plugger til å begynne med. Du vil sette inn alle nødvendige plugger senere.
- Hold ledningen stram mens du banker pluggene ned i bakken.
- Pass på at du ikke skader vanningsrør.



TIPS

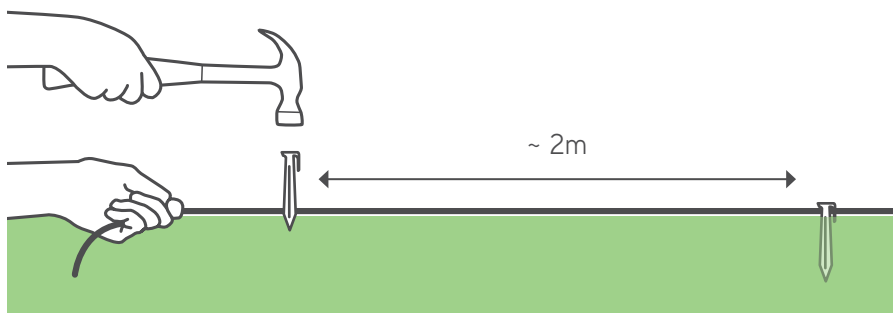

Hvis kanten er flat bruk den korte avstanden på RoboLinjalen.

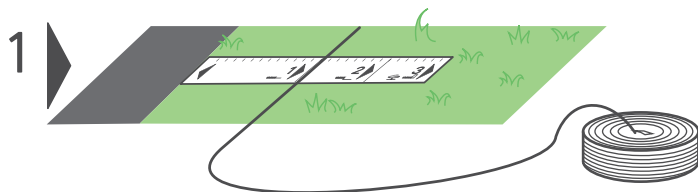

Hvis kanten er en helning, bruk avstand 2 på linjalen

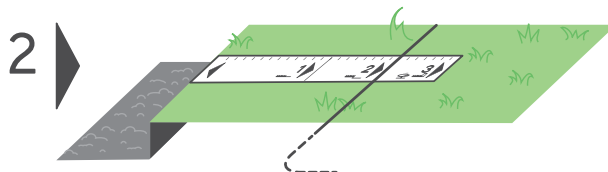

Når kanten er en vegg (mer enn 2 cm/ 1 tommer over bakkenivå) bruk avstand 3 på RoboLinjalen.

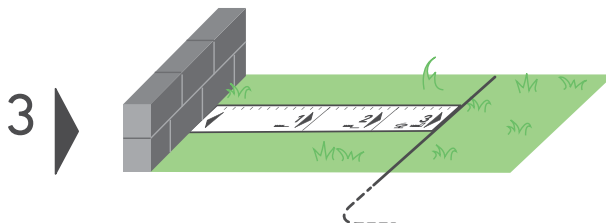

Bruk en avstand på minst 1,2 m hvis plenens kant grenser til vann.

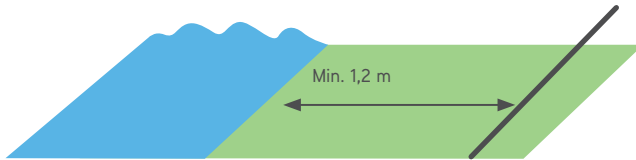

Alternativt kan du plassere en fysisk barriere nær vannet.

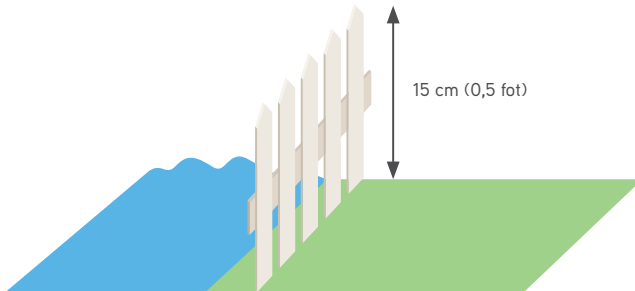

TIPS

- Det er ikke nødvendig å begrave kantledningen.
 - Å grave ned ledningen ved utsatte områder, slik som ved fortau, er vanligvis anbefalt.
 - Hvis en ekstra kantledning er nødvendig for å fullføre oppsettet kan du koble den til ved å bruke de vanntette ledningskontaktene som følger med (se side 56 "Skjøte kantledningen").
-

3 Myke hindringer

Beskytt myke hindringer

Gjenstander som blomsterbed, dammer eller små trær må beskyttes ved å sette opp kantøyer.

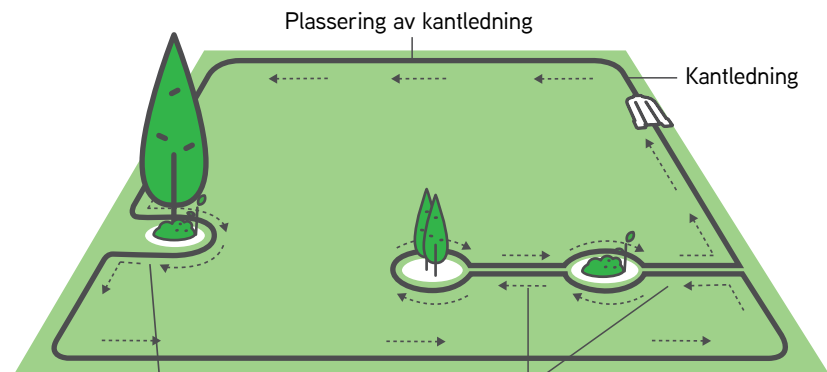

Dersom avstanden mellom en øy og kantledningen er mindre enn 1,2 m (4 fot) må du legge hindringen inn som en del av plenens kant.

Hold minimum 1,2 m (4 fot) avstand mellom øyene; Hvis hindringene er tett på hverandre, bruk én øy.

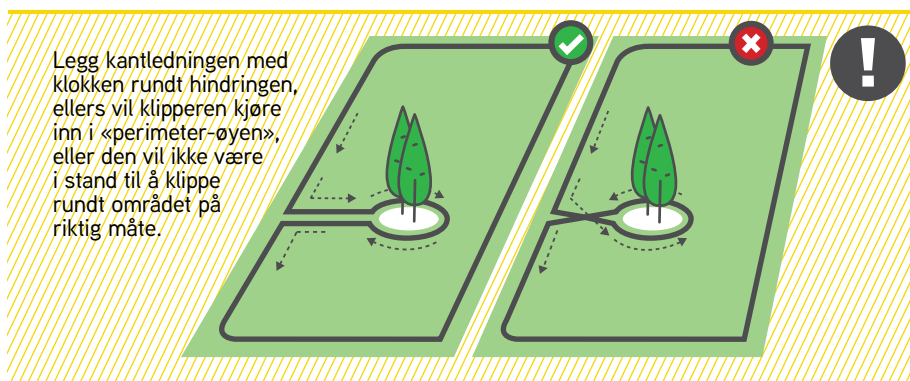

- Ledninger som går til og fra en øy bør festes med samme plugg



TIPS

4 Harde hindringer

Beskytt harde hindringer

Fjern fra plenen alle harde gjenstander som er lavere enn 15 cm.
Høyere harde gjenstander kan bli igjen på plenen ubeskyttet

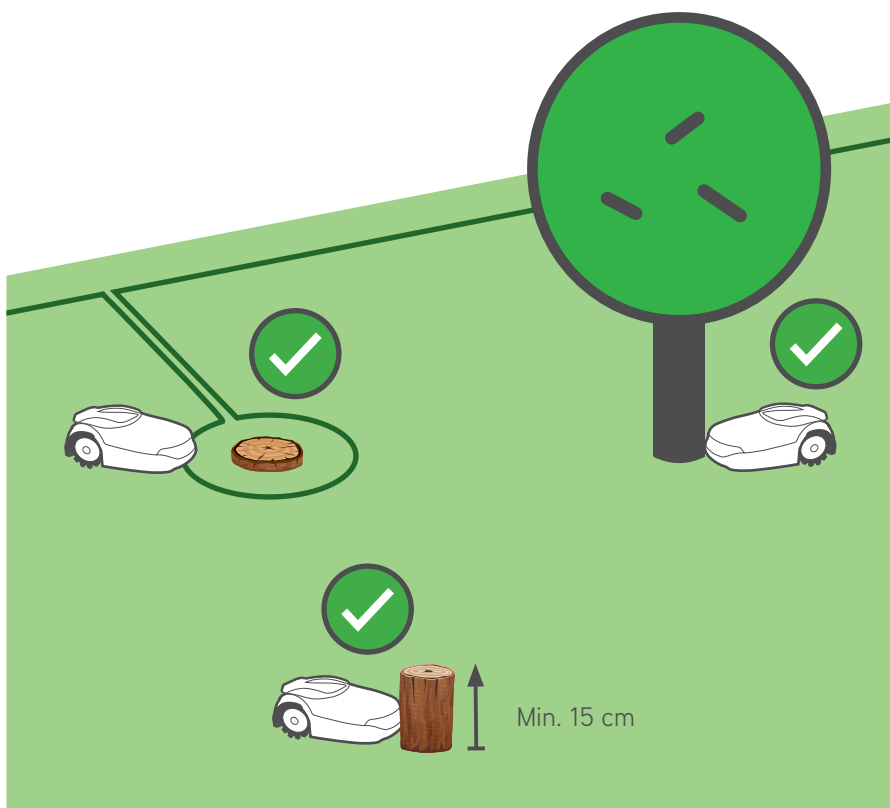

5 Helling

Helling

Gressklipperen din takler en hvilken som helst helling på opptil 45 % inne i plenen

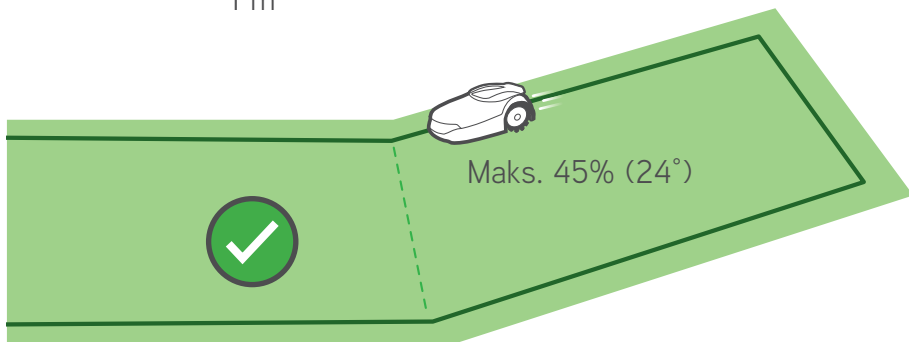
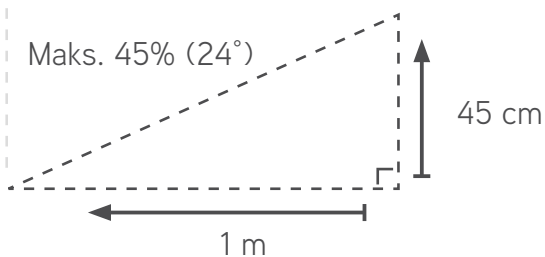
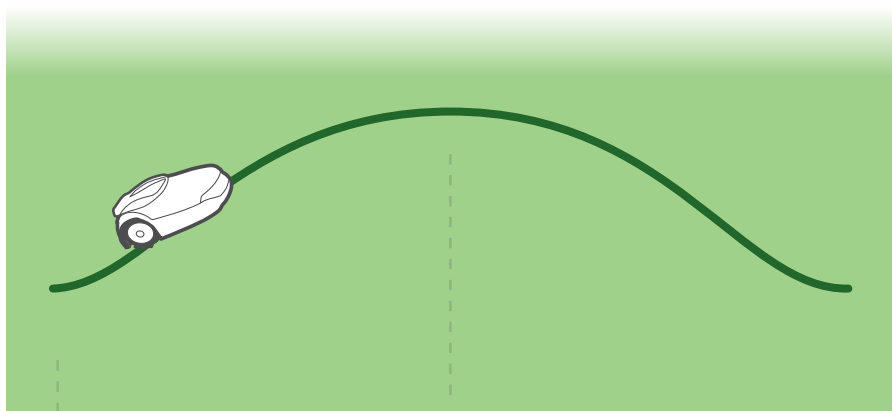

Utelukk enhver helling på mer enn 20% som er på kanten av plenen din, for å forhindre at gressklipperen sklir utenfor plenen (spesielt under våte forhold)

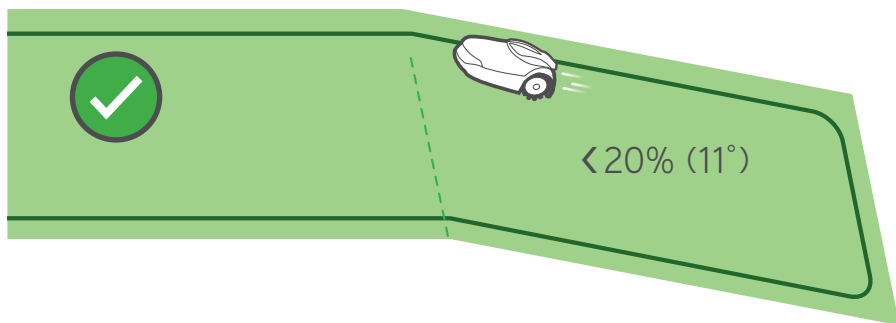

20% =

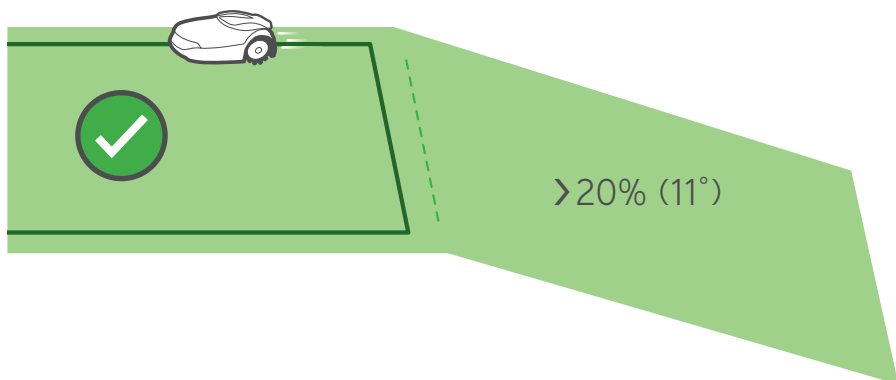
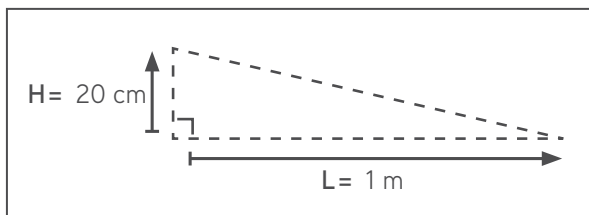

6 Smal gjennomgang

Husker du din plentype?



Type A
Kun hovedsone



Type B
Hovedsone +
Delsone



Type C
Hovedsone +
Separat sone

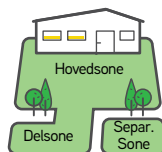

Type D
Hovedsone +
undersone +
Separat sone

Hvordan legge ledning til en undersone

Type B / Type D

Har ikke en undersone?
Hopp over denne seksjonen!

En smal passasje forbinder
Hovedsonen med en undersone.

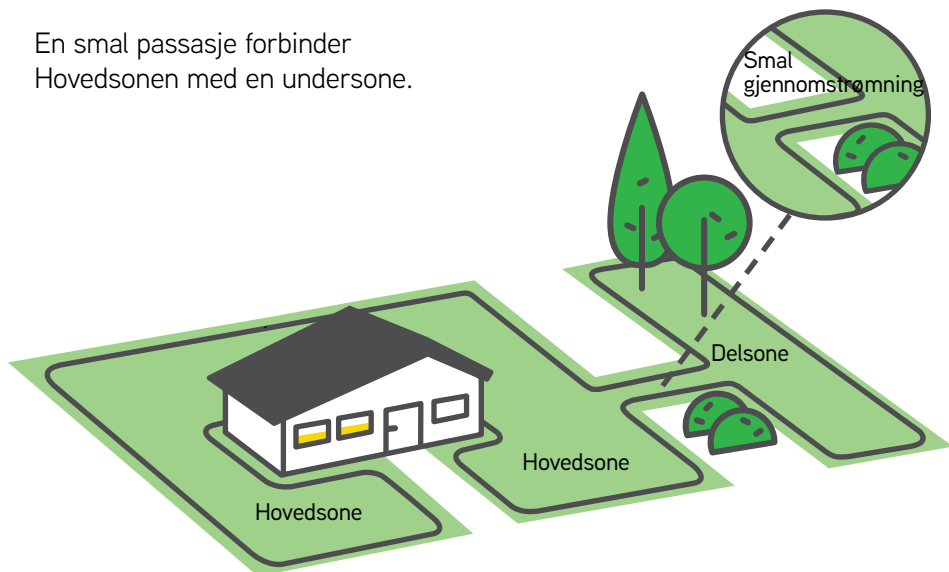

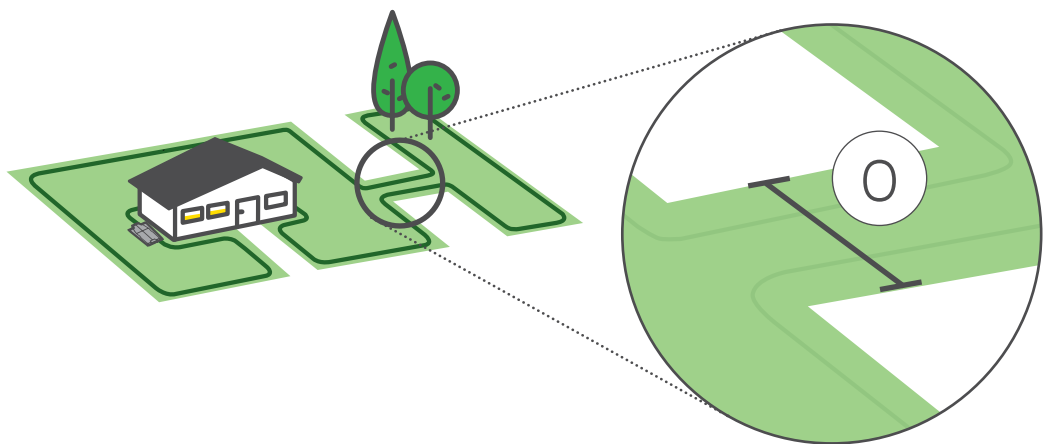

En smal passasje forbinder Hovedsonen med en undersone.
For passasjer større enn 2 m (6,5 fot) vil klipperen kunne kjøre gjennom.

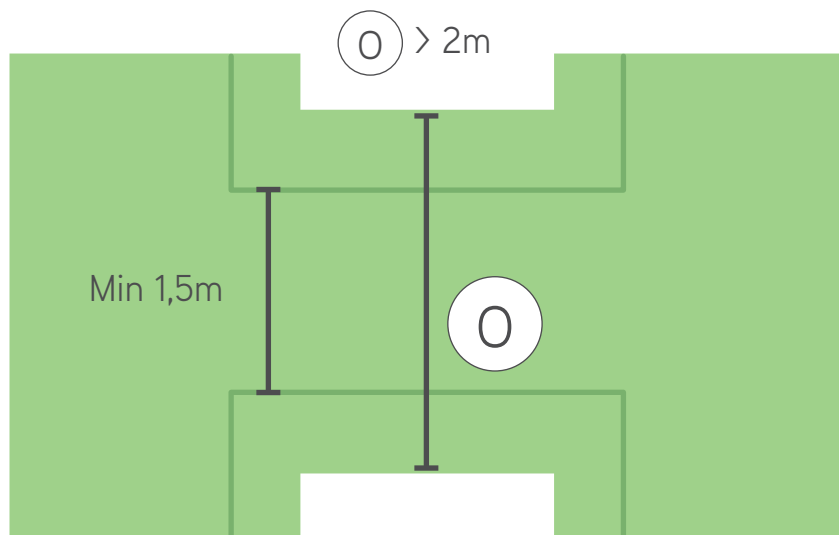

Når en smal passasje er mellom 1-2 m (3-6 fot), bør ledningene installeres midt på passasjen med RoboLinjal avstand 1 mellom dem, slik at gressklipperen kan følge ledningene inn og ut av delsonen. Ved inngangen til stien fra begge retninger bør du bryte hjørnet til 45 grader slik at klipperen svinger nøyaktig inn og ut fra delsonen.

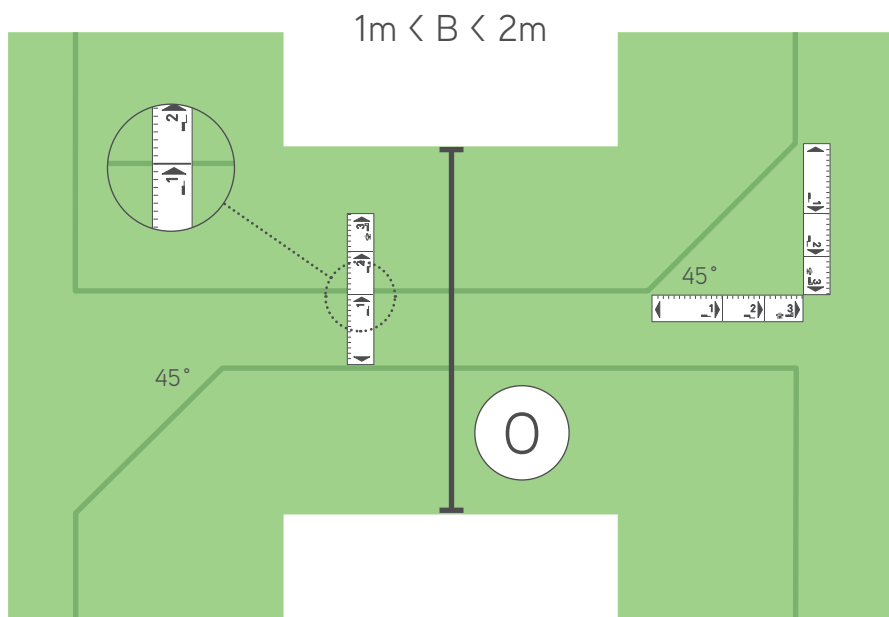

7 Separat sone

F. Hvordan legge ledning til en separat sone

Type C / Type D

Har ikke en separat sone?
Hopp over denne seksjonen!

Forleng kantledningen fra hovedsonen over hindringen.

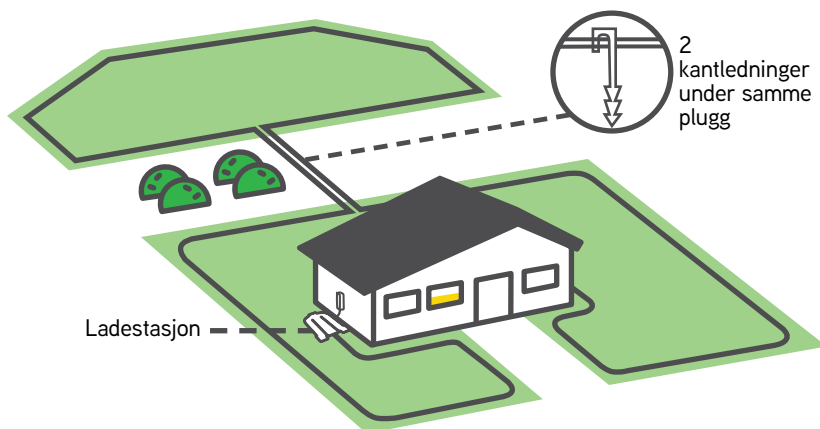



TIPS

Skjøting av kantledningen (etter behov)

- Sett begge ledningsendene helt til venstre og høyre inn i pluggen.
- Kontroller at ledningene er satt ordentlig inn i pluggen.
- Bruk en tang til å trykke ned knappen oppå pluggen. Knappen skal trykkes helt ned uten å skade pluggen.

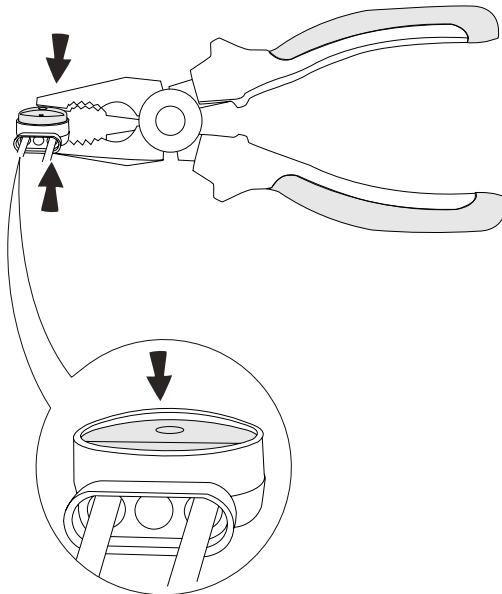
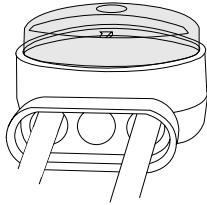

8

Fullfør installasjonen

G. Komplette ledningsoppsett

Når kantledningen er fullstendig på plass og du er tilbake ved ladeestasjonen, installer den siste pluggen ca. 5 cm (2 tommer) foran ladestasjonen. Der er veldig viktig at ledningen er på linje med sentrum av ladestasjonen.

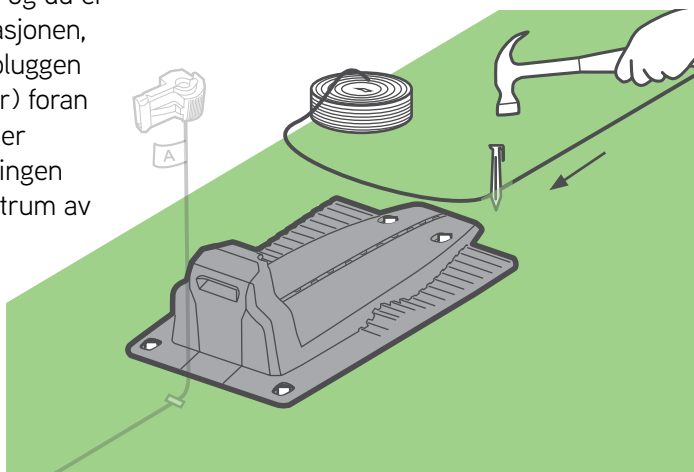

TIPS

Rull ut ledningen opp til ca. 50 cm utenfor ladestasjonen og kutt den.

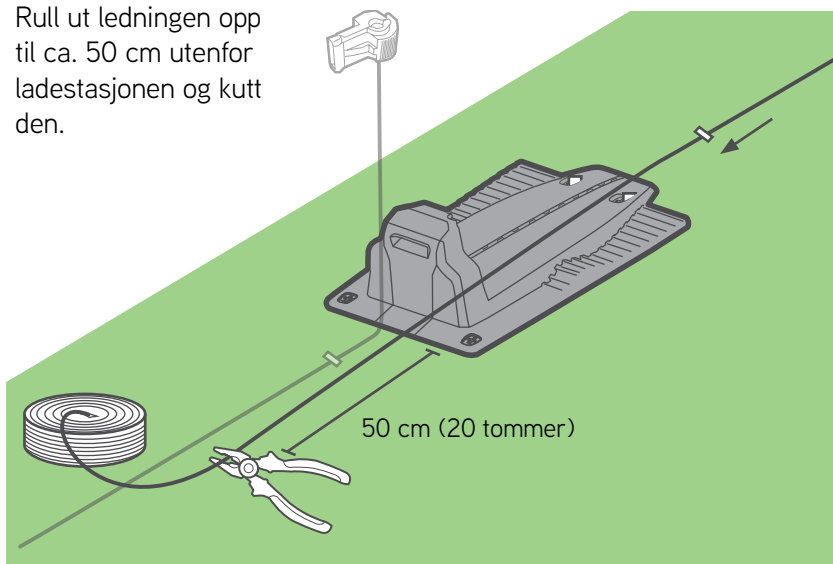

Åpne bakdøren til ladestasjonen

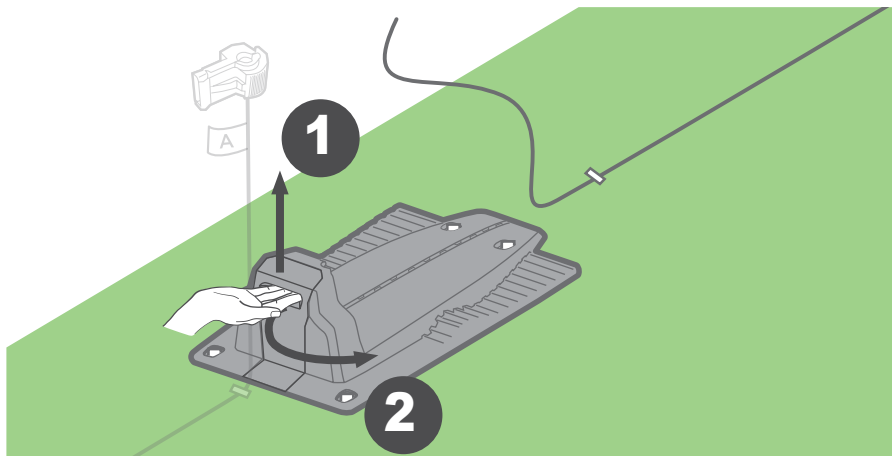

Skyv eller installer ledningen gjennom den eksisterende tunnelen og før den gjennom åpningen under ladekontaktene til den går ut på baksiden av ladestasjonen.

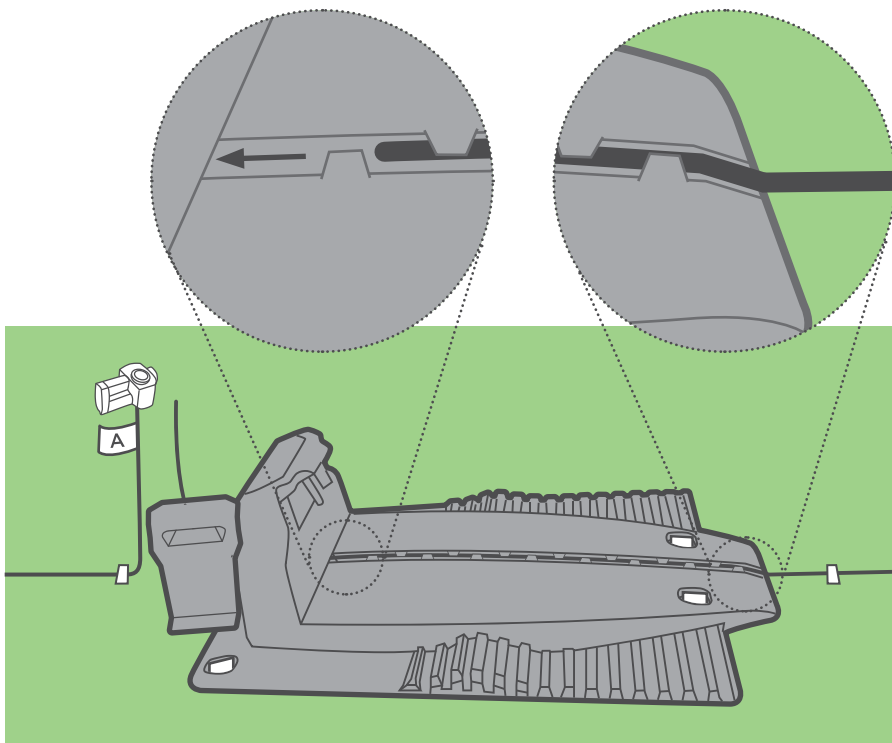

Installer kontakten på enden av ledningen som beskrevet på tegningene. Klipp ledningsenden, nær kontakten.

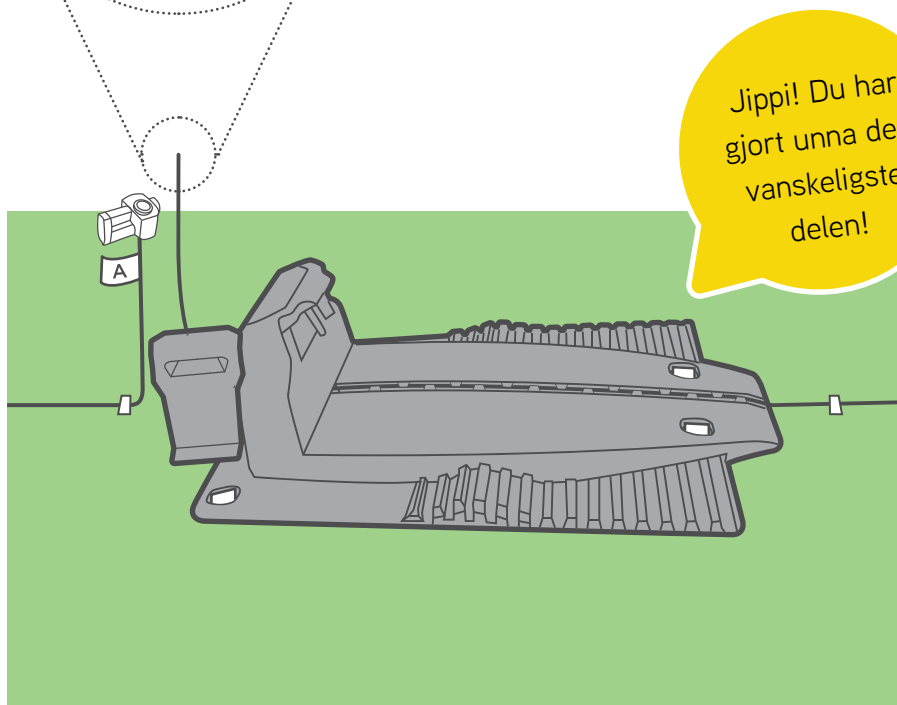
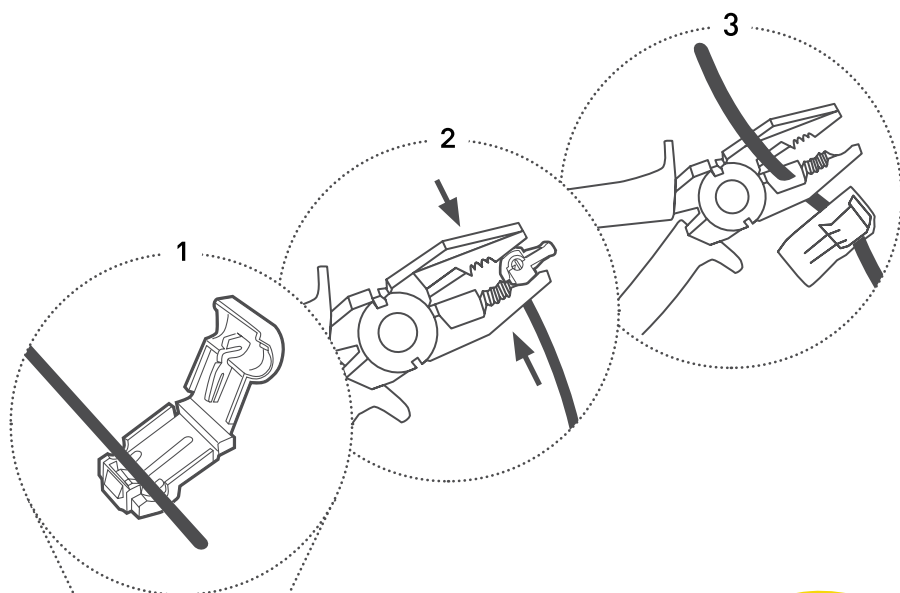





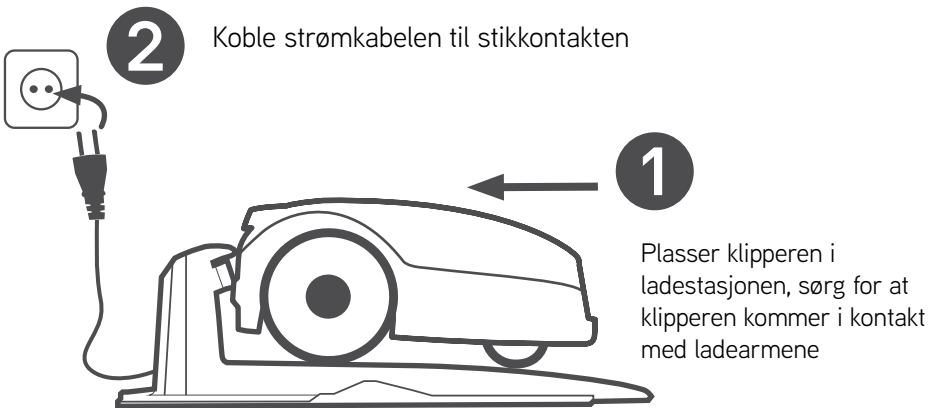
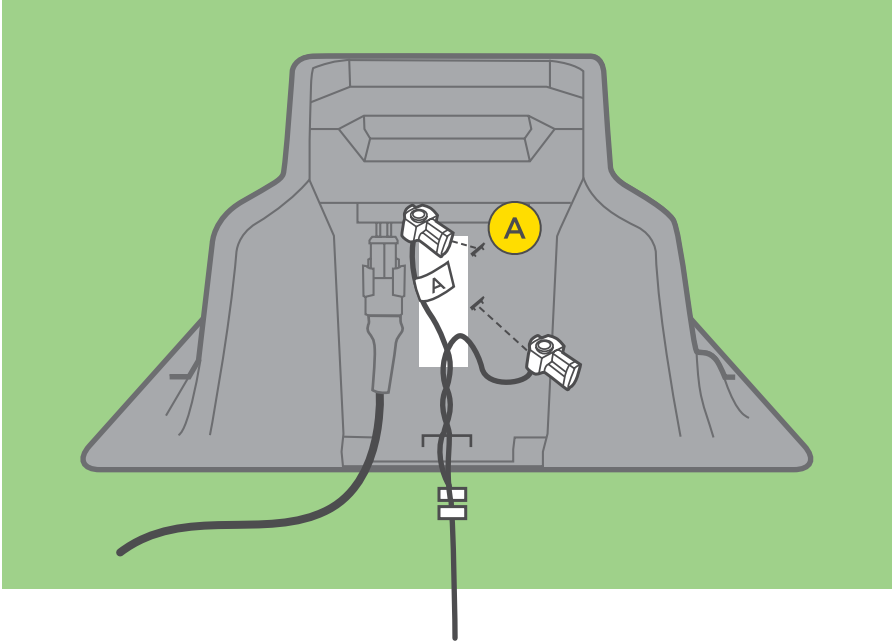





Jippi! Du har gjort unna den vanskeligste delen!

Plugg ledningen til bakken. Vri og vikle ledningene slik at de passer fint inn i ladestasjonen. Koble ledningsenden merket med "A" til kontakten merket med A på baksiden av ladestasjonen. Koble den andre enden til den andre kontakten. Stikk ledningen inn og lukk døren.



LED indikatorer

Nå bør du se at LED-indikasjonen på ladestasjonen blinker grønt (dersom klipperen er utenfor ladestasjonen) eller lyser grønt konstant (dersom klipperen er inne i ladestasjonen).

Klipper i ladestasjonen	Lyser grønt	 
	Lyser rødt	 
Klipper ute av ladestasjonen	Blinker grønt	 
	Blinker rødt	 
	Oransje 4 sek.	  4 sek. A/B/C

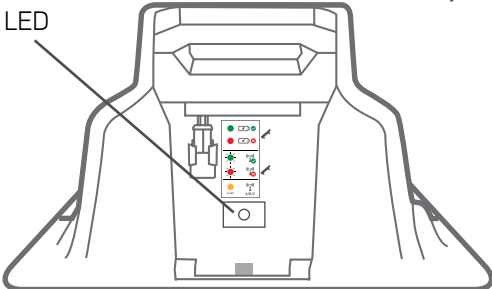

Forsiktig

Skjøteledningen fra strømforsyningen til ladestasjonen bør være forsvarlig festet til bakken! Unngå at det oppstår fare for å snuble.

Skjøteledningen må KUN krysse over myke overflater. Den bør ikke krysse over harde overflater (f.eks. fortau eller innkjørsel) hvor den ikke kan festes forsvarlig.



Kun ett trinn til igjen... ;)

Engangsoppsett

Slå å klipperen og følg opprinnelige innstillinger for å gjøre den klar for drift.

A. Stille inn språk, tid og dato

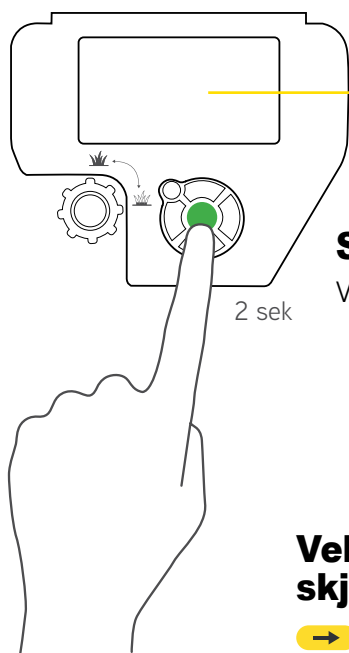

Språk
Velg ditt språk

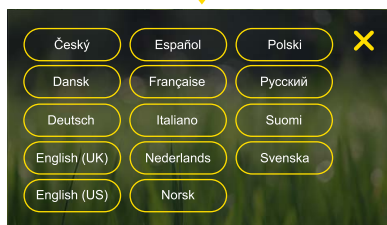

Velkommen skjerm

- Neste
- ← Tilbake



Dato
Still inn dato

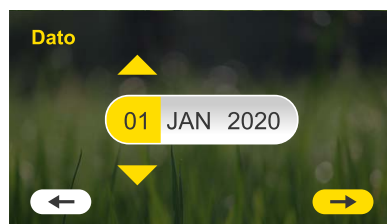

Tid

Still inn tid

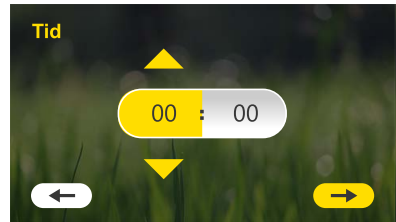

Installasjon gjort av...

Velg hvem som utfører installasjonen.



Test ledningens plassering

Garanterer at roboten kan følge kantledningen uten hindringer. Gressklipperen din vil følge ledningen og stoppe der det behøves en justering av plasseringen av ledningen. Følg instruksene på skjermen på gressklipperen. Les mer i Vedlegg B.



Hvilken type plen har du?

Velg 'Main+' hvis plenen har mer en 1 sone.

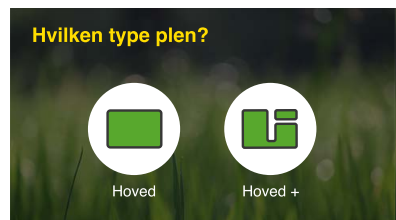

Størrelse på hovedsone

Still inn størrelse på din hovedsone.

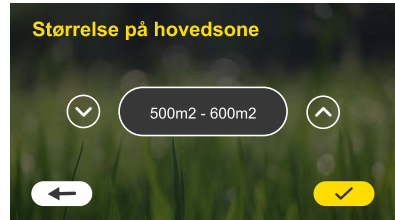

Separat sone

Hvis du har en separat sone i planen din, må du stille inn bryteren for den separate sonen til 'PÅ'. Dette vil tillate deg å velge "separat sone" fra gressklipperens startskjerm for å starte klipping etter å ha plassert klipperen manuelt i din separate sone. Husk å bringe klipperen din tilbake til ladstasjonen på slutten av drift i en separat sone slik at den kan lade seg og være klar for å fortsette automatisk plan uten å gå klipp av en operasjon.



Oppsett fullført

Opprinnelige innstillinger er fullførte. Neste skjerm vises om få sekunder.



Still inn klippehøyde

Du kan stille inn klippehøyden ved å rotere knappen til høyre/venstre. Trykk på neste når du er ferdig.

Hvis gresset er høyt, anbefales det å starte høyt og senke klippehøyden gradvis over et par uker for å få beste klipperesultater.

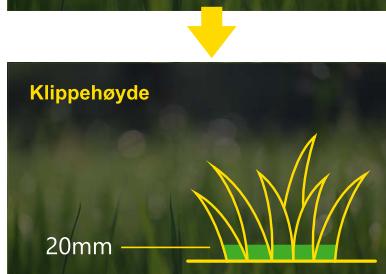

Tidsplan

Klipperen kalkulerer foreslått automatisk klippeplan i henhold til størrelsen på plenen din. For å starte den automatiske planen må du godkjenne den, eller du kan velge å endre den fra dette skjermbilde eller komme tilbake til den senere for justering. Du finner innstillingene for automatisk planlegging under innstillings skjermen på hovedskjermen.

Du kan lese tilleggsinformasjon om alternativer for automatiske innstilling i avsnittet "Automatisk drift" i denne håndboken.

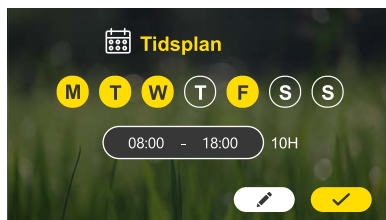

Klar til å klikke

Engangsoppsettet er fullført :)
Gressklipperen er nå klar til klippe.
Bekreft at den er i ladestasjonen og at timeplanen er 'on'.



Vedlegg B – Test ledningens plassering.

1. Når gressklipperen din kjører på kantledningen må du være oppmerksom på følgende mulige situasjoner:

a. Ledningen er for nær hindringer

Hvis klipperen støter på et hinder mens den følger ledningen, vil den manøvrere rundt den. I slike situasjoner juster ledningen lenger unna slik at klipperen kommer forbi hinderet uten å måtte forlate ledningen og navigere rundt den.

b. Ledningen er for nær plenkanten

Hvis gressklipperen faller av kanten av plenen når den følger ledningen, juster ledningen lenger innover fra kanten.

c. Ledningen er for langt unna fra hindringen og / eller plenkanten

Klipperen din har den unike evnen til å klippe veldig nær hindringer og kanten av plenen din. Hvis du ser områder hvor den ikke klippet så nært som du ønsket, justerer du bare ledningen lenger innover. Bare pass på at du unngår situasjonene «a & b».

d. Ulendt og utfordrende terreng

Hvis du ser områder der klipperen ser ut til å ha begrenset trekkraft eller sliter ellers med å manøvrere nøyaktig, bør du sannsynligvis justere ledningen rundt disse områdene. Svært løs eller sandjord, steinete eller rotfestet terreng og/eller svært ujevne overflater kan øke sjansen at klipperen din henger seg fast og kommer ikke pålitelig tilbake til ladestasjonen for å lade hver gang. Områder som er svært utfordrende under tørre forhold blir sannsynligvis enda mer utfordrende etter kraftige nedbør.

2. For å teste eventuelle justeringer du foretar på ledningen, trykk bare på stoppbryteren og bær klipperen til et sted på ledningen, som er ca. 3 m før området som ble justert. Send den hjem på nytt. Gjenta denne prosessen så mange ganger per beliggenhet og på så mange steder som nødvendig til du er fornøyd med hvordan klipperen navigerer gjennom hele omkretsen.
3. Når klipperen har kommet helt rundt hele omkretsen, parkerer den seg inne i ladestasjonen.

Feste ledningen

Nå er det på tide å legge til noen plugger langs ledningen.

Bruk de gjenværende pluggene langs kantledningen, omtrent 0,5 m til 1 m (1,5 fot til 3,3 fot) fra hverandre.

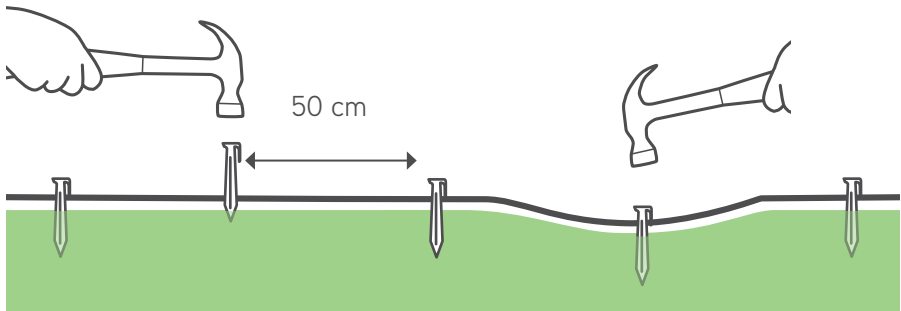
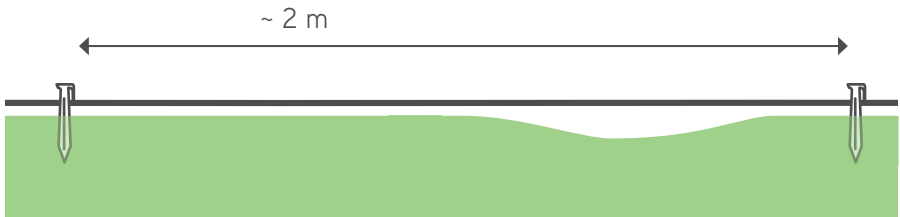

Flere valgmuligheter med mobilappen

Klipperen din er et smart tilkoblet produkt. Den leveres med en innebygd Bluetooth LE (Lav Energi) enhet som lar deg styre klipperen fra en smarttelefon.

En gratis mobilapp lar deg oppleve klipperen din på en helt annen måte!

Du kan laste ned denne Robomow-appen fra Google Play Store (Android) eller fra Apple AppStore (iOS). Etter nedlasting kan du registrere gressklipperen og nyte mye mer.

Sammen med en spennende opplevelse bringer den flere valg og muligheter til en liten og smart gressklipper:

• Innstilling av automatisk klippeplan

- Aktivering av tyverisikring
- Definere pleninnstillinger (størrelse, delsoner, separerte soner)
- Manuell kjøring av din klipper
- Klipperdiagnostikk
- Unngå støy ved å endre signaltype
- Skru på "Oppbevaring"-modus for å minimere strømforbruk for å overholde CEC/DoE-regulering.
- Geo-fence og Push-varslere for modeller utstyrt med GSM-modul.

*Søk etter Robomow App 3.0 i Google Play og App Store.

Godt gjort!

**Nå kan du slappe av,
og la klipperen din
gjøre arbeidet.**

- ① Kjenn din klipper**
- ② Menyoppbygning**
- ③ Automatisk drift**
- ④ Manuell drift**
- ⑤ Funksjoner – hvordan**
- ⑥ Periodisk vedlikehold**
- ⑦ Feilsøking**
- ⑧ Vanlige spørsmål**

1 Kjenn din klipper

For å utnytte din klipper til det fulle bør du lære om dens ulike deler og meldinger. Å forstå hvordan klipperen virker og opptrer vil føre til problemfri drift.

Eksterne deler

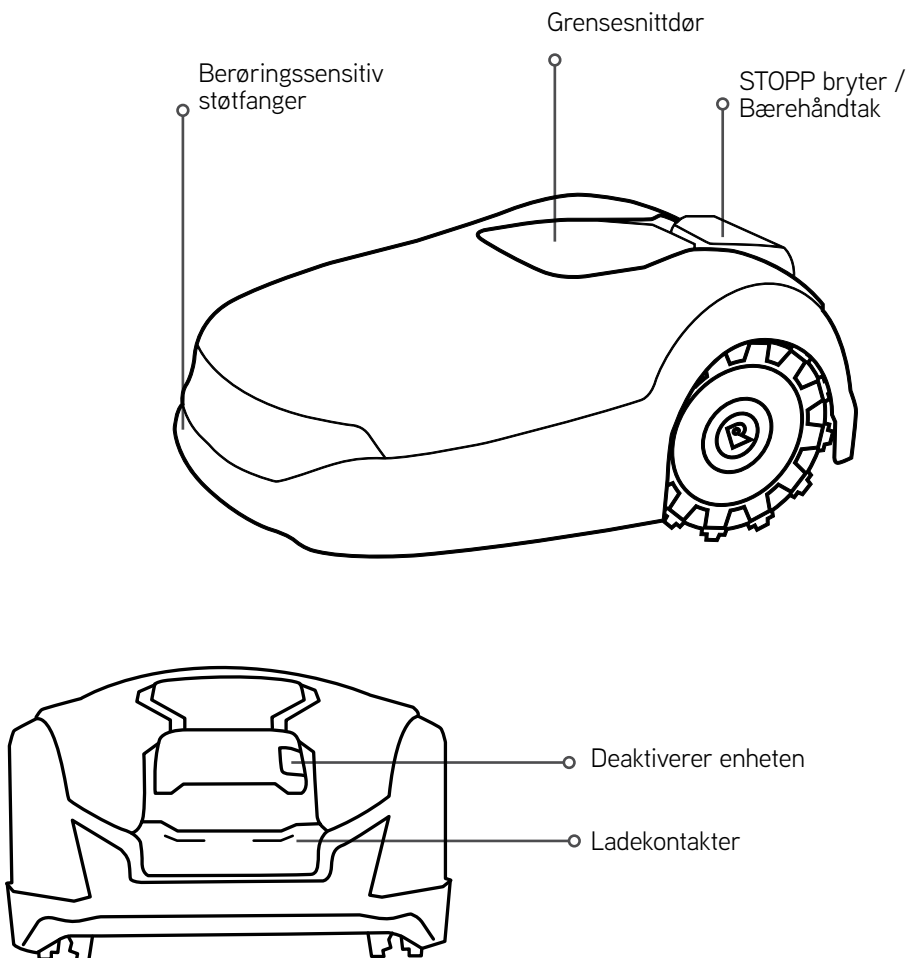

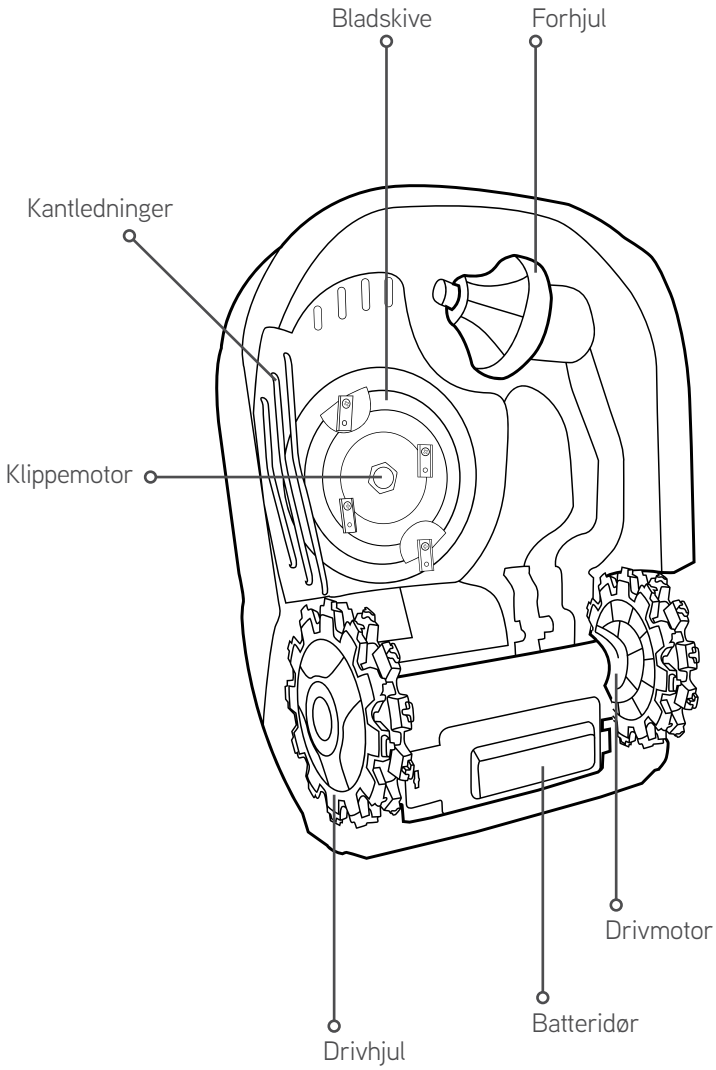

Deler under dekselet

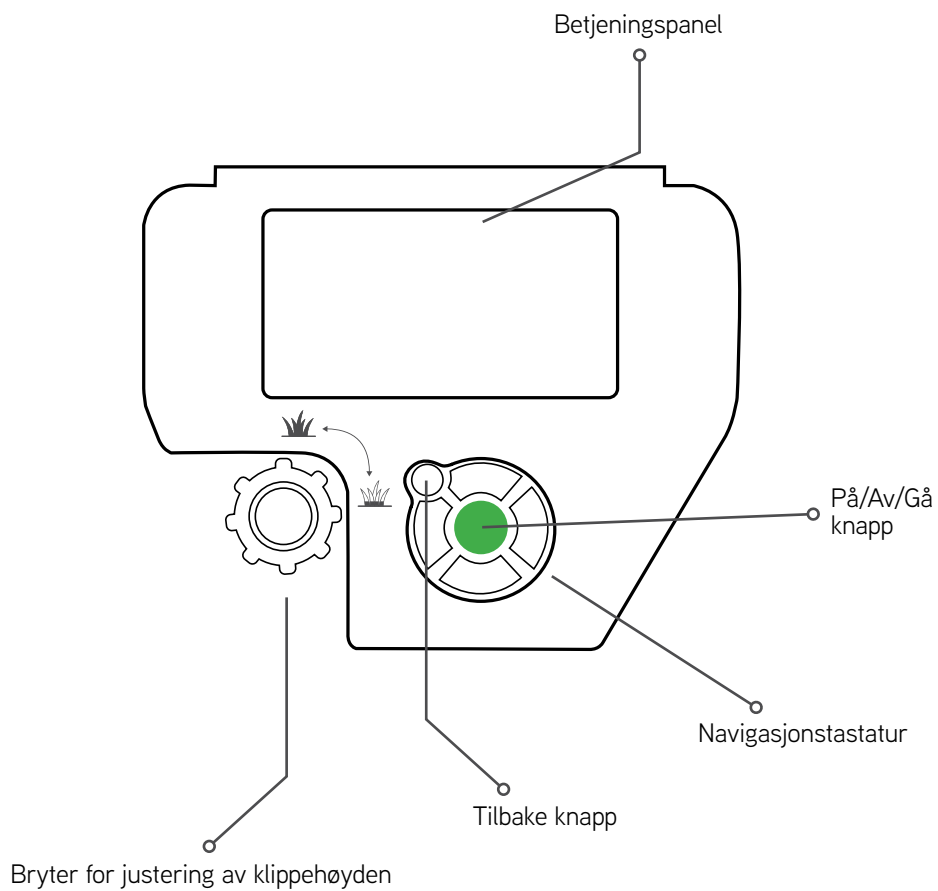

LCD-display

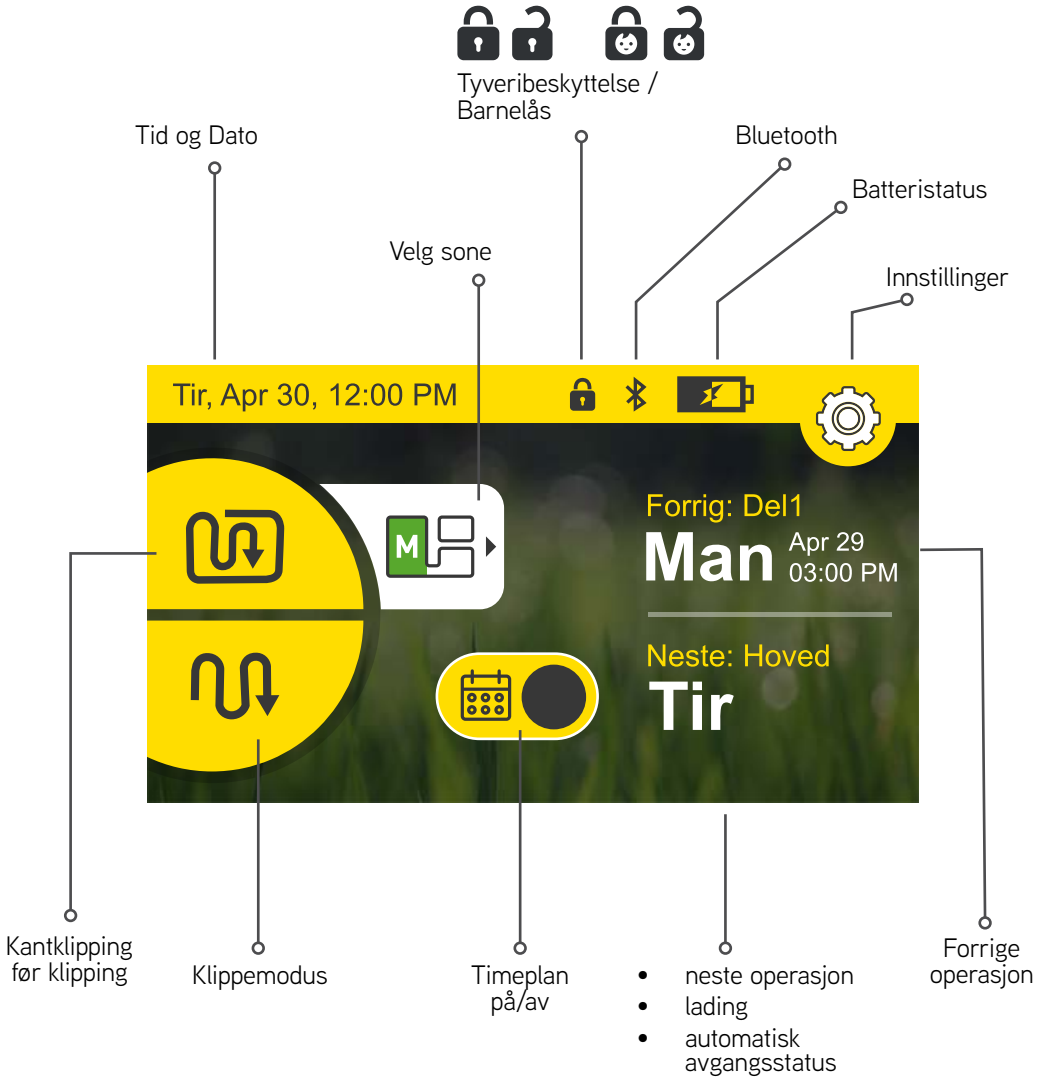

LED-indikasjon på ladestasjonen

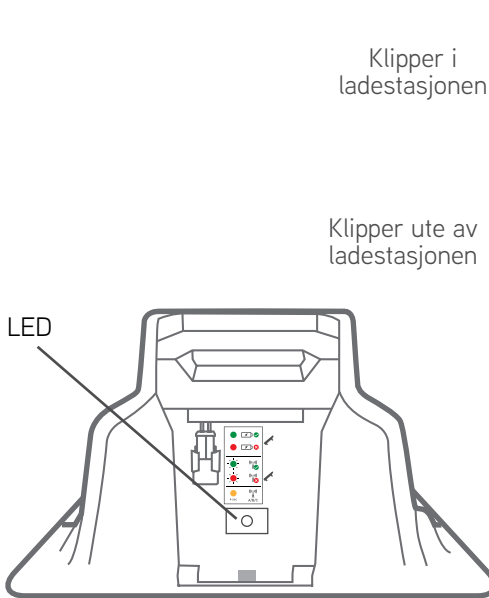

Lyser grønt



Lyser rødt



Blinker grønt

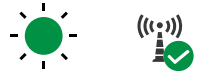

Blinker rødt

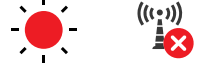

Oransje 4 sek.

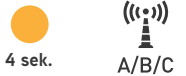

Indikasjon

Betyr



Lyser grønt

Kantledningssignalet er OK. Klipperen står i ladestasjonen



Blinker grønn

Kantledningssignalet er OK. Klipperen er ute av ladestasjonen



Lyser rødt

Ingen lading



Blinker rødt

Dårlig kantledningtilkobling, eller ledningen er for lang



Oransje

Typesignalet har endret A/B/C

2 Menyoppbygning



Klipperalternativer

Konfigurere brukerpreferanser

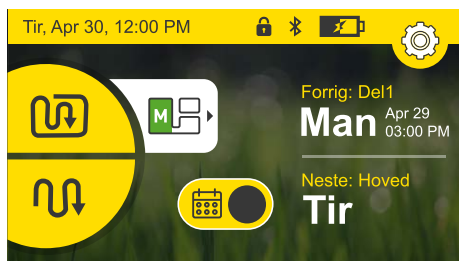

Barnesikring

Lås tastaturet for å unngå utilsiktet drift



Tyveribeskyttelse

PIN kode beskyttelse



Tid og dato

Angi dato og tid



Format

Velg tidsformat (24/12) og måleenhetsformat (meter/fot)



Språk

Endre klipperens menyspråk



Lyd

Slå lyd på/av



Signaltype

A/B/C

Endre for å unngå forstyrrelser med andre robotgressklippere i området.



Oppbevaringsmodus

Minimerer strømforbruket i løpet av vinteren eller andre lange perioder der det ikke er behov for klipping mens gressklipperen er i ladestasjonen.



Ledningsdreiningsmodus

Muliggjør mer effektiv klipping ved å aktivere jevne, kontinuerlige svinger i kantene av plenen.



Plenalternativer

For full beskrivelse av alle menyvalgene ber vi deg se avsnittet om funksjoner i dette dokumentet. Bruk berøringsskjermen også til å navigere gjennom menyer ved å bruke knappene på navigeringstastaturet og foreta et valg ved å trykke på den grønne Gå knappen.



Øyer

Slå På/Av



Størrelse

Still inn din plenstørrelse



Legg til delsoner

Legg til opptil 4 delsoner til tidsplanen



Modus nær kant

Hindrer hjulspor langs samme bane ved å kjøre langs kantledningen med en dynamisk forskyvning (ikke sentrert på ledningen)



Separat sone

Lar deg bruke gressklipperen i din separate soner



Kantklipping

Aktiver eller deaktiver kantklipping ved automatiske operasjoner



Intensiv klipping

Øker midlertidig klippehyppigheten maksimalt for 7 dager

3 Automatisk drift

Lær hvordan å konfigurere automatisk drift og manuelt forbigå/overstyre den når det er nødvendig

- Sonestørrelsesinnstillingen brukes av gressklipperen for automatisk å bestemme den nødvendige klippetiden for plenen din og for å anbefale en ukentlig tidsplan for beste resultat.
- Denne tidsplanen inkluderer tilgjengelige arbeidsdager samt anbefalt arbeidsvindu tilgjengelig for hver dag.



- Du kan endre arbeidsdager og arbeidsvindu i henhold til dine behov.

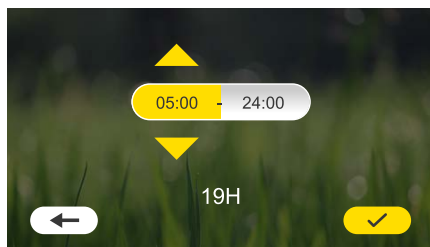

- Du kan dele det daglige arbeidsvinduet i to separate vinduer hvis du vil at gressklipperen skal holde seg utenfor plenen en stund imellom.

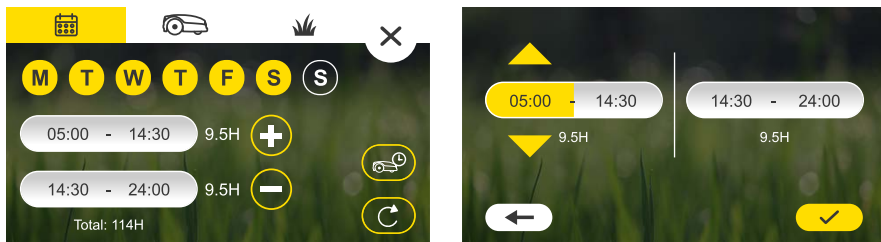

- Det er viktig å ikke begrense arbeidstiden for gressklipperen din for mye. Hvis du holder tidsplanen åpen vil klipperen bedre kunne tilpasse seg endrede forhold og oppnå den nødvendige arbeidstiden for uken.
- Gressklipperen vil varsle deg dersom antallet arbeidsdager og/eller størrelsen på arbeidsvindu ikke er nok til å imøtekomme den nødvendige ukentlige arbeidstiden.

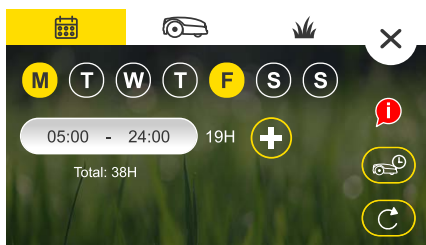

Gressklipperen vil slutte å klippe når den har oppnådd den nødvendige arbeidstiden for uken, basert på plenstørrelse, så ikke tenk på denne tidsplanen som nødvendig for å forhindre at klipperen jobber for mye.



TIPS

Klippetid

- Selv om din Robomow bestemmer en smart tidsplan basert på størrelsen du stiller inn for plenen din, kan det hende at du finner det nødvendig å justere dette av og til.
- Klippetiden som er nødvendig for å ta vare på plenen din kan være avhengig av faktorer som: gresstype, vær/årstid, eksponering for sollys, jordrenering, gjødsling, osv... På grunn av dette anbefales det å overvåke kvaliteten på plenen din og foreta eventuelle justeringer.
- Klipperen din gjør det mulig å justere automatisk tidsplan opp eller ned, enten for hele plenen eller separat for hver delsoner.

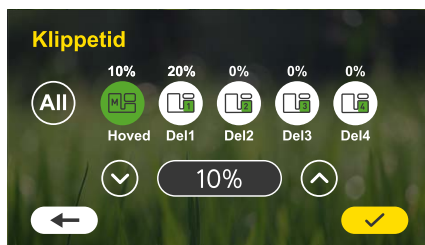

-
- For mye klipping kan skade plenen din og redusere levetiden til din klipper.
 - For lite klipping kan medføre ujevnt utseende eller at klipperen ikke klarer å holde tritt med gressveksten.
-



TIPS

Merk:

- For beste resultater – Det anbefales ikke å stille inn flere enn 2 dager på rad uten klipping.
- Etter at nødvendig klipping er fullført for den aktuelle dagen, vil klipperen forbli i ladestasjonen til neste virkedag.
- Som standard stilles klipperen inn med intensiv modus slått "På". I denne modusen vil klipperen midlertidig (i 7 dager) fungere i klippemodus med maksimal kapasitet. Dette gjøres for å få plenen din raskt til en jevn høyde før klipperen går over til sin automatiske vedlikeholdsplan.
- Hvis gressklipperen når som helst i løpet av sesongen har kommet langt etter på dekning (muligens på grunn av å bli slått av for lengre tid, eller på grunn av et utbrudd med veldig rask gressvekst osv...) kan du aktivere intensiv klipping på nytt for å la klipperen ta igjen. Dette vil betjene gressklipperen med maksimal kapasitet i 7 dager, og deretter vil den endres tilbake til dine forrige tidsinnstillinger.



Slå automatisk drift på/av

- Automatisk drift er slått på som standard.
- Under engangsoppsettet vil klipperen lede deg til å stille inn din plenstørrelse. Når du er ferdig, kan du se gjennom foreslått automatisk plan, endre og aktivere det.
- Ved behov kan du slå av automatisk avgang fullstendig ved å slå tidsplanen på/av på hovedskjermen.
- Hvis du vil, kan du også stoppe automatisk drift i en bestemt sone under innstillinger for plenen.



Timeplan
på/av

4 Manuell drift

Manuell drift brukes når du ønsker å starte klipping uavhengig av klippeplanen.

Manuell drift med eller uten kantklipping

For å iverksette Manuell drift:

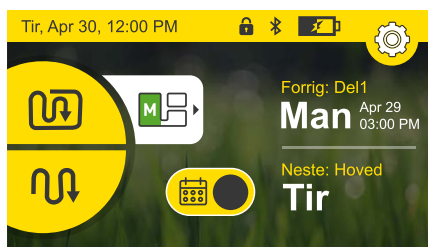

Velg mellom de to driftsmodusene
Kant+Klipp eller Klipp



Velg sone

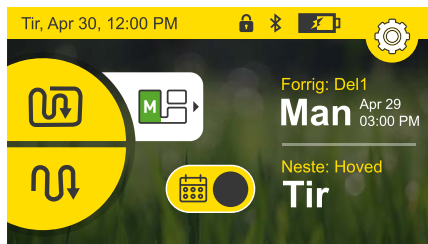

Velg sone du ønsker at klipperen skal
klippe ved å trykke på ikonet for valg
av sone.

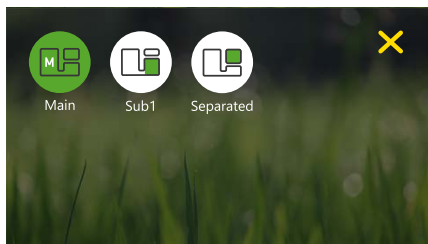

Velg sone, deretter trykk på
klippemodus.
Bemerk: Kantmodus er ikke
tilgjengelig for delsoner.

5 Funksjoner – hvordan

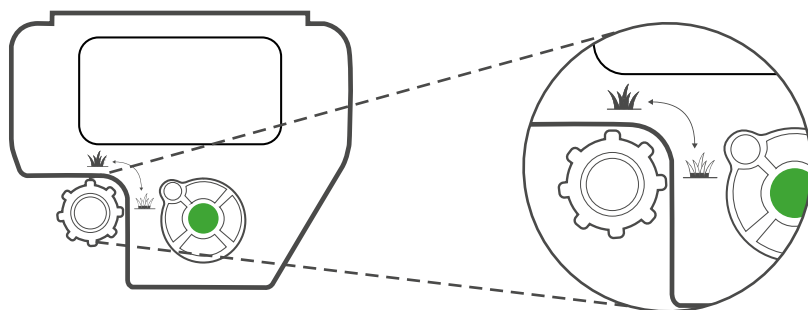

Justering av klippehøyde

- Løft grensesnittdøren på toppen av klipperen.
- Still inn klippehøyde ved å rotere knappen til venstre eller høyre. Skjærehøyden vises til venstre på LCD.
- Klippehøydens område er 20-100 mm (0,8-4 tommer)



Barnesikring

Denne funksjonen er slått Av som standardinnstilling. For å slå denne funksjonen på:

Trykk på  ikonet for innstillinger, deretter trykk på  klipperikon. Naviger til "Barnesikring" og trykk På for å aktivere.

Etter en forsinkelse på 10 min uten å berøre skjermen på tastaturene, blir klipperen låst.



For å åpne midlertidig låste taster:

Trykk og hold nede Opp og Tilbake knappene i 3 sekunder. Tastene blir låst på nytt om 2 min. uten medvirkning av brukeren.

Tyverisikring / Låsing

Tyverisikringen vil hindre andre fra å bruke eller kjøre klipperen med mindre de har en gyldig kode som kan tastes inn. Denne funksjonen er slått Av som standardinnstilling.

For å slå den På for første gang:

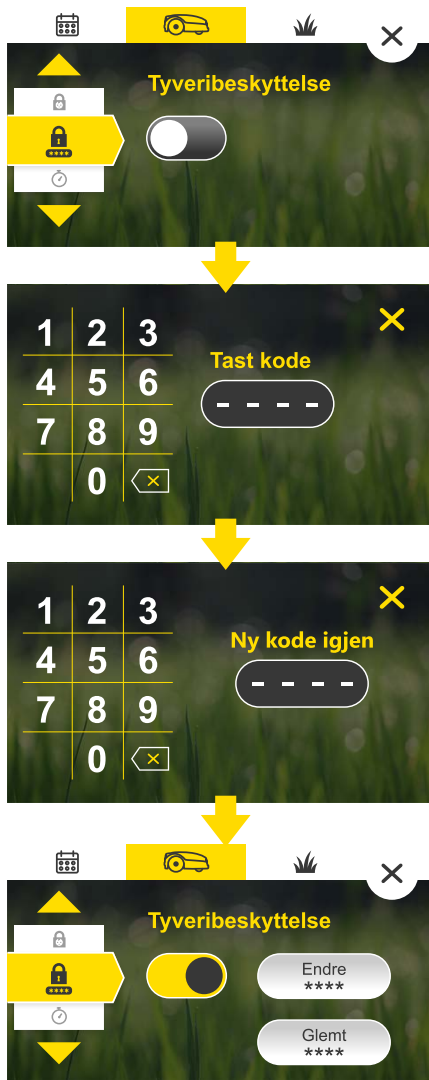

Øyer

Hvis du har store øyer (som dammer eller store blomsterbed) i denne sonen, kan du slå på 'Øy' bryteren for å hjelpe klipperen med å finne basen mer effektivt.



Størrelse

Det er her du stiller inn din plenstørrelse. Plenstørrelsen er viktig, da dette brukes av klipperen din til å kalkulere antallet nødvendige klippetimer.

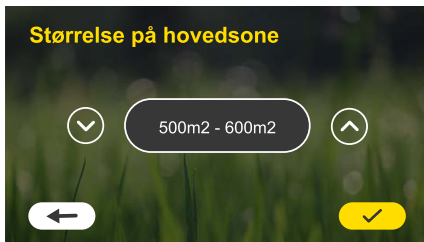

Delsoner

Bruk denne seksjonen til å legge til eller endre delsoner. Bare følg instruksjonene på skjermen for å velge sonestørrelse, definere sonens inngangspunkt, samt stille inn andre sonespesifikke parametere.

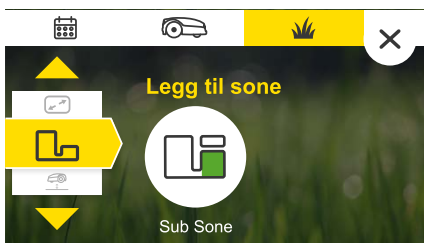

Følger nær ledningen

Bruk denne funksjonen til å redusere hjulspor langs omkretsen når gressklipperen vender tilbake til ladestasjonen. Det fungerer ved å la klipperen bevege seg på forskjellige avstander fra ledningen på hver tur i stedet for alltid å være sentrert rett over ledningen.

Hver plen er forskjellig, så det krever litt eksperimentering for å finne optimale min. og maks. verdier.



Separat Sone

Hvis du har en separat sone i plenen din, må du stille inn bryteren for den separate sonen til 'PÅ'. Dette vil tillate deg å velge "separat sone" fra gressklipperens startskjerm for å starte klipping etter å ha plassert klipperen manuelt i din separate sone. Husk å bringe klipperen din tilbake til ladestasjonen på slutten av drift i en separat sone slik at den kan lade seg og være klar for å fortsette automatisk plan uten å gå klipp av en operasjon.



Intens modus

Hvis gressklipperen når som helst i løpet av sesongen har kommet langt etter på dekning (muligens på grunn av å bli slått av for lengre tid, eller på grunn av et utbrudd med veldig rask gressvekst osv...) kan du aktivere intensiv klipping på nytt for å la klipperen ta igjen. Dette vil betjene gressklipperen med maksimal kapasitet i 7 dager, og deretter vil den endres tilbake til dine forrige tidsinnstillinger (automatisk drift må være slått på for at intensiv modus kan bli aktivert)



Signaltype

Klipperen støtter 3 signaltyper, som du kan velge dersom du opplever forstyrrelser fra andre robotklippere på tilstøtende plener. For å endre signaltype, plasser klipperen i ladestasjonen og velg et annet signal enn det du bruker for øyeblikket. Vent ca. 5 sek. til klipperen synkroniserer med ladestasjonen om nytt signal.



Ledningsdreiningsmodus

Muliggjør mer effektiv klipping ved å aktivere jevne, kontinuerlige svinger i kantene av plenen.

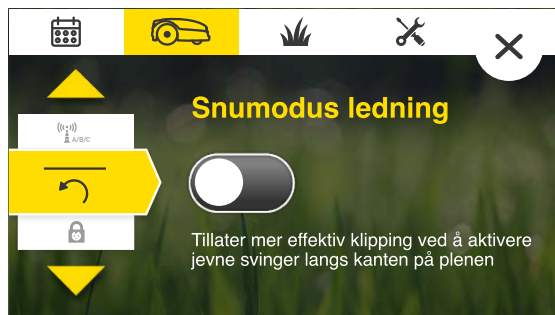

Avanserte innstillinger

Oppbevaringsmodus

Minimerer strømforbruket i løpet av vinteren eller andre lange perioder der det ikke er behov for klipping mens gressklipperen lades opp i ladestasjonen.



Klar til bruk

Vil tilbakestille alle innstillingene til fabrikkinnstillingene. Engangsoppsettmodus vil settes i gang.



Tilbakestill innstillinger

Denne handlingen vil tilbakestille alle klipper- og pleninnstillinger, inkludert den automatiske klippeplanen.



6 Periodisk vedlikehold



ADVARSEL

Fare for alvorlig personskade og materiell skade.

Fjern alltid deaktiveringsenheten og slå av strømmen før du løfter klipperen. Knivbladene er svært skarpe. De kan forårsake alvorlige kutt eller sårskader. Bruk alltid kraftige arbeidshansker når du arbeider med eller i nærheten av knivbladet. Bruk ALDRI et skadet eller ødelagt knivblad.

Etter perioder med mye regn anbefaler vi at du fjerner gress som samler seg opp på klippeflaten, ledningskontrollen og hjulene, for å garantere et ideelt klipperesultat.

Et par ukers mellomrom

- Inspiser undersiden av klipperen. Rengjør etter et par ukers mellomrom ved behov. Skrap forsiktig av oppsamlet gress (med en liten pinne eller lignende) fra undersiden av klippeaggregatet.
- Sjekk kantledningen og pluggene hvor de er løse og ikke festet til bakken. Dersom det er sesongbaserte endringer i plenen må du sørge for å justere ledningen i henhold til dette.
- Inspiser ladestasjonen regelmessig og rens den for gjørme og rusk slik at klipperen kan dokke uten problemer.



VIKTIG!

Bruk ALDRI høytrykkspyler til å rengjøre klipperen. Væsker kan skade komponentene. Bruk kun en fuktig eller våt klut for å tørke overflaten ren etter skraping.

Vinterlagring

Klipperen

- Slå av tidsplanen og lad klipperen fullstendig i ladestasjonen i 24 timer
- Fjern alltid deaktiveringsenheten og slå av strømmen til klipperen
- Vask klipperen og lagre den i et tørt inneklima med temperaturer over 0°C.

Basestasjon

- Ingen vinterlagring er nødvendig for ladestasjonen. Den kan bli stående på plenen i løpet av en vinterperiode.
- Det anbefales å koble strømforsyningen fra stikkkontakten under vinterlagringsperioden.

Vinterservice

- For bedre vedlikehold og for å holde klipperen din i god stand, anbefales det å ta den til en sertifisert forhandler for service før vinterlagring.
- Vinterservice inkluderer tjenester som rengjøring av klipperens deler og klippeaggregat, sjekk etter slitte deler (slik som knivblad, drivhjul og andre bevegelige deler), og bytting om nødvendig, teste klipperens funksjoner og sikkerhetskomponenter, sjekke batteriet og laste opp siste programvareversjon, som kan inneholde nye funksjoner.

7

Feilsøking

Melding som vises	Mulig årsak / Hendelse	Korrigerende handling
Cross Outside	Kantledningen er for nær kanten.	Flytt ledningen mot den indre delen av plenen.
	Plenens skråning nær kanten er for stor og kan føre til at klipperen glir av.	Områder med svært bratte skråninger må ikke inkluderes nær kantledningen.
	Plenens kant er for humpete.	Fyll inn hull og groper langs kanten slik at de er jevnt med bakken.
Stuck In Place	Klipperen ble sittende fast. Den kan ikke fortsette driften.	Sjekk bakken for hull eller fordypninger. Fyll inn med jord.
		Sjekk om kantledningen er for nær plenkanten. Flytt ledningen mot den indre delen av plenen.
Kontroller klippehøyden	Klippesystemet er overbelastet på grunn av høyt gress eller en hindring som henger fast i eller er snodd rundt knivbladene.	Slå av klipperen, fjern deaktivingsenheten og inspiser knivbladene. Fjern alle fremmedlegemer eller annen oppsamling av avfall inne i klippeaggregatet. Øk klippehøyden.
Sjekk strømforsyningen	Det er et midlertidig strømbrudd.	Sjekk at strømforsyningen er pluggert inn i strømmettet.
	Strømforsyningen er ikke pluggert inn skikkelig.	Kontroller at strømforsyningen er riktig koblet til skjøteledningen, og at kabelen er koblet til ladestasjonen.
	Ingen ladekilde er registrert.	Rengjør ladekontaktene på ladestasjonen og bekreft at ladestasjonen er riktig tilkoblet strømforsyningen.
Ingen kantsignal / Venter på kantsignal	Strømforsyningen er frakoblet eller det er et midlertidig strømbrudd.	Sjekk at ladestasjonen er tilkoplek strømmettet.
	Signalgeneratoren må kanskje startes på nytt.	Koble strømforsyningen fra strømmettet og koble til igjen etter 10 sekunder.
	Kantledningen er ikke koblet til basestasjonen.	Sjekk tilkoblingen av kantledningen til basestasjonen.
	Kantledningen er kuttet.	Se etter kutt i kantledningen.

8 Vanlige spørsmål

Klipperen dokker ikke ordentlig og bommer noen ganger på ladestasjonens kontakter

Inngangen til ladestasjonen er ikke flat. Fyll på litt jord for å flate ut plenen frem til ladestasjonen for å gjøre god innkjøring mulig. Påse at kantledningen er rett før og etter ladestasjonen.

Dårlig klippekvalitet

Knivbladene kan være sløve. Slå av gressklipperen, fjern deaktiveringseenhet, og skift dem ut om nødvendig. Bruk kraftige hansker ved inspeksjon av knivbladene.

Usammenhengende og ujevn klipping

Sørg for at arbeidsvinduet er stort nok, og øk klippetiden gjennom innstillingen Klippetid for å kompensere for plenens kompleksitet eller rask vekstsesong

Klipperen forlater ikke ladestasjonen for en lengre tid

Trykk på klipperikonet med informasjonsboksen mens gressklipperen er i ladestasjonen. Årsakskoden for ikke-avgang vises. Besøk vårt Hjelpesenter på nettet for en detaljert beskrivelse av koder for ikke-avgang.

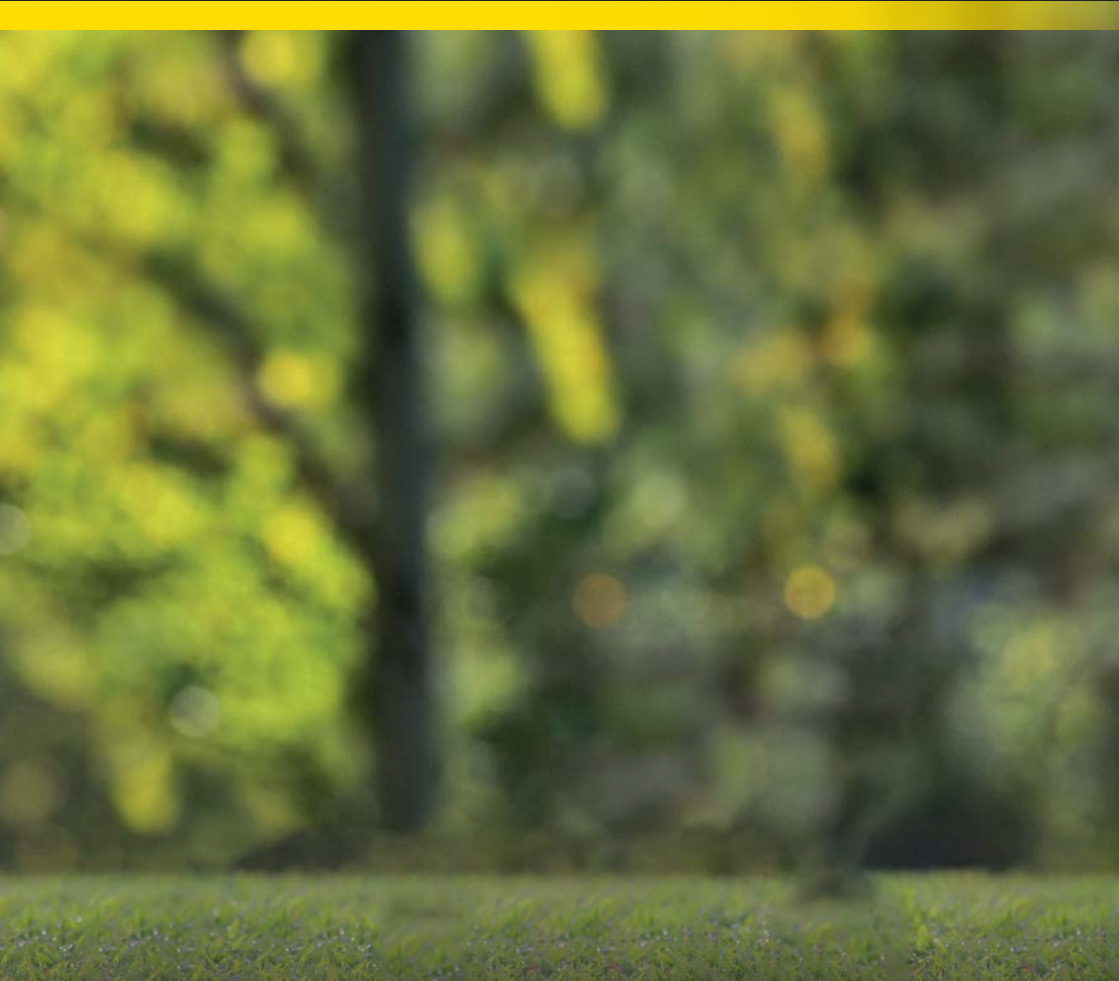

MTD Products Aktiengesellschaft Industriestraße 23 | 66129 Saarbrücken | Germany