



Käyttöopas

Katso
asennusohjeet



Alkuperäisten käyttöohjeiden käännös

 **Robomow**
friendly home

Robottiruohonleikkuri
RS635 Pro SV, RS625 Pro, RS615 Pro, RS615u

 FI

*Olen
Robomow,
hauska tavata.*



Turvallisuutesi on meille tärkeää -

Lue tämän käyttöoppaan turvavaroitukset huolellisesti ja pidä erityisesti lapset ja lemmikit pois nurmikolta, kun Robomow on toiminnassa.

<i>Turvallisuus ensin</i>	2
<i>Asennus</i>	13
<i>Pikaopas</i>	48

Turvallisuus ensin

TÄRKEÄÄ!

LUE HUOLELLISESTI ENNEN KÄYTTÖÄ JA SÄILYÄ
MYÖHEMPÄÄ KÄYTTÖTARVETTA VARTEN

- 1 Varoitustarrojen selitykset**
- 2 Turvallisuusvaroitukset ja varotoimet**
- 3 Turvaominaisuudet**



Älä anna lasten käyttää ruohonleikkuria.
Lapsia pitää valvoa koko ajan.

1

Varoitustarrojen selitykset

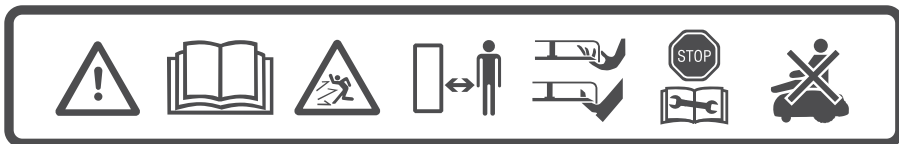

1

2

3

4

5

6

7

1. Tämä on vaarallinen sähkötyökalu. Ole varovainen ja noudata kaikkia turvallisuusohjeita ja varoituksia käytön aikana.
2. Lue turvallisuusopas huolellisesti ennen ruohonleikkurin käyttöä.
3. Varo käytön aikana sinkoutuvia esineitä.
4. Pidä ruohonleikkuriin turvallinen etäisyys käytön aikana. Pidä ihmiset, varsinkin lapset, lemmikkieläimet ja ohikulkijat poissa alueelta, jolla ruohonleikkuri toimii.
5. VAROITUS – Älä koske pyörivään terään. Pidä kätesi ja jalkasi kaukana, äläkä nosta ruohonleikkuria maasta.
6. Aktivoiestolaite ennen kuin käytät tai nostat ruohonleikkuria (katso osio 3.b).
7. Älä ratsasta ruohonleikkurilla.



Älä hävitä ruohonleikkuria tai mitään sen osia lajittelemattoman kotitalousjätteen mukana. Ne tulisi kierrättää erikseen.



Tämä tuote noudattaa asiaankuuluvia EU-direktiivejä.



Tämä symboli kertoo, että verkkovirta on kaksinkertaisesti eristetty

2

Turvallisuusvaroitukset ja varotoimet

A. Ennen aloittamista

1. Lue tämä turvallisuusopas huolellisesti ennen ruohonleikkurin käyttöä tutustuaksesi sen ohjaimiin ja asiaankuuluviin käyttötapoihin.
2. Älä koskaan anna lasten, fyysisistä, sensorisista tai henkisistä rajoituksista kärsivien henkilöiden, kokemattomien tai osaamattomien henkilöiden tai näitä ohjeita lukemattomien henkilöiden käyttää tätä laitetta. Paikalliset säännökset saattavat asettaa rajoitteita käyttäjän iälle.
3. Sinä olet vastuussa muille ihmisille tai heidän omaisuudelleen koituneista vahingoista ja vaurioista.
4. Sinun vastuullasi on varoittaa naapureitasi riskeistä ja ilmoittaa, että nurmikollesi ei saa tulla ruohonleikkurin ollessa toiminnassa.
5. Jos nurmikollesi on avoin pääsy kadulta ja/tai naapuriesi pihoilta, sinun täytyy olla läsnä leikkurin toiminnan aikana estääksesi muita tulemasta nurmikollesi. Vaihtoehtoisesti sinun täytyy suojata/aidata nurmikkosi, jotta muut eivät pääse käsiksi leikkuriin sen toiminnan aikana.

B. Valmistelut

1. Varmista, että kehäjohtin on asennettu oikein ohjeiden mukaisesti.
2. Tarkasta ruohonleikkurin käyttöalue säännöllisesti ja poista kaikki kivet, kepit, kävyt, kaapelit ja muut vieraat esineet.
3. Tarkasta terä säännöllisesti silmämääräisesti kulumien tai vaurioiden varalta. Vaihda kulunut tai vaurioitunut terä (osanro MRK6101A).

C. Toiminta

TÄRKEÄ TURVALLISUUSVAROITUS!

Älä jätä ruohonleikkuria toimimaan ilman valvontaa, jos tiedät, että lähistöllä on lemmikkieläimiä, lapsia tai ihmisiä. Älä koskaan leikkaa nurmikkoa, kun lähistöllä on ihmisiä (varsinkin lapsia) ta lemmikkieläimiä.



1. Älä käytä ruohonleikkuria, jos yksikin sen turvallisuusominaisuuksista tai osista on vaurioitunut, kulunut tai muuttunut käyttökelvottomaksi.
2. Pidä kätesi ja jalkasi poissa leikkuuterästä ja muista liikkuvista osista.
3. Sammuta turvakytkin aina ennen leikkurin nostamista tai säätöjen tekemistä.
4. Älä koskaan nosta tai kanna ruohonleikkuria sen moottorien ollessa päällä.
5. Älä koske terään ennen kuin se on kokonaan pysähtynyt.
6. Älä käytä ruohonleikkuria muuhun tarkoitukseen kuin ruohonleikkuuseen.
7. Pidä kaikki suojukset, turvalaitteet ja sensorit paikallaan. Korjaa tai vaihda vaurioittuneet osat, varoitustarrat mukaan lukien.
8. Aseta viikko-ohjelma kellonajoille, jolloin nurmikolla ei ole muita ihmisiä.
9. Älä liitä vaurioitunutta virtajohtoa pistorasiaan tai kosketa vaurioitunutta johtoa ennen sen irrottamista pistorasiasta välttääksesi kosketusta sähköisiin osiin.

10. Pidä jatkojohto kaukana terästä estääksesi ruohonleikkuria vaurioittamasta sitä. Vaurioitunut virtajohto voi johtaa kosketukseen sähköisten osien kanssa.
11. Jos virtajohto vaurioituu tai sotkeutuu käytön aikana, irrota se sähköverkosta vetämällä pistoke pois pistorasiasta.
12. Jos ruohonleikkurin toiminnan aikana tapahtuu onnettomuus tai laitevika, paina välittömästi punaista STOP-painiketta.

D. Kuljetus

Työalueella:

1. Paina STOP-painiketta pysäyttääksesi ruohonleikkurin.
2. Käytä kauko-ohjainta (saatavissa lisävarusteena, vaihtoehtoisesti mobiilisovelluksen avulla) ohjataksesi ruohonleikkuri paikasta toiseen.
3. Jos alueella on eri korkeuksilla olevia alueita, kytke turvakytin pois päältä ja kanno ruohonleikkuria sen kantokahvasta kiinni pitämällä (nosta silloin STOP-painiketta).

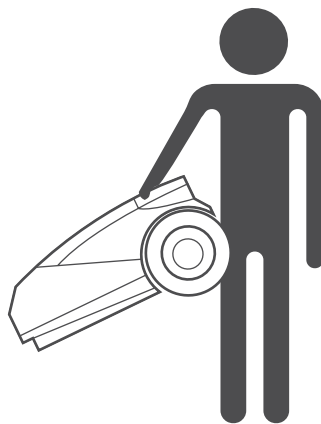

Pitkät etäisyydet:

Kun ruohonleikkuria kuljetetaan pitkiä matkoja, sammuta turvakytin.



TÄRKEÄÄ! Suosittelemme, että säilytät alkuperäisen pakkauksen kuljetusta varten.

E. Kauko-ohjaimen käyttö (manuaalinen leikkuu)

1. Leikkaa vain päivänvalossa tai hyvässä keinovalaistuksessa, ja vältä käyttöä märällä nurmikolla.
2. Älä käytä ruohonleikkuria paljain jaloin tai avosandaalein. Käytä aina tukevia jalkineita ja pitkiä housuja. Varmista, että jalkineesi pitävät hyvin rinteissä.
3. Ole erityisen varovainen, kun käännät ruohonleikkurin suunnan itseäsi kohti.
4. Käynnistä moottori aina ohjeiden mukaisesti, ja pysy kaukana terästä.
5. Älä leikkaa manuaalisesti yli 15 asteen rinteissä tai paikoissa, joissa jalkineesi eivät pidä hyvin.

F. Akut

1. Älä avaa tai vaurioita akkupakkausta.
2. Akkupakkaus sisältää elektrolyyttejä. Mikäli akkupakkauksesta vuotaa elektrolyyttejä, toimi seuraavalla tavalla:
 - Altistus iholle: Pese altistuneet alueet välittömästi vedellä ja saippualla.
 - Altistus silmille: Huuhtelee silmät välittömästi runsaalla määrällä puhdasta vettä vähintään 15 minuutin ajan hieromatta niitä.
 - Hakeudu lääkärin hoitoon.
3. Varmista, että akku on ladattu käyttämällä oikeaa, valmistajan suosittelemaa laturia. Asiaton käyttö saattaa johtaa sähköiskuun, ylikuumentumiseen tai syövyttävien nesteiden vuotamiseen akusta.

G. Ylläpito ja erityiset ohjeet

1. Sammuta turvakytkin ja poista estolaite aina ennen tukoksen poistamista / tarkastusta / puhdistusta / huoltoa, tai kun ruohonleikkuri on osunut vieraaseen esineeseen ja haluat tarkastaa koneen vaurioiden varalta. Älä koskaan yritä huoltaa tai säätää leikkuria sen ollessa käynnissä.
2. Jos ruohonleikkuri tärisee epätavallisesti, pysäytä leikkuri ja sammuta turvakytkin, ja tarkasta terä vaurioiden varalta. Vaihda kulunut tai vaurioitunut terä (osanro MRK6101A) tasapainon säilyttämiseksi. Jos tärinä jatkuu, soita huoltoon.
3. Käytä työkaluneita tarkastaessasi tai huoltaessasi terää.
4. Älä suorita ylläpitotoimia paljain jaloin tai avosandaalein. Käytä aina asiaankuuluvia turvakenkiä ja pitkiä housuja.
5. Vaihda kuluneet tai vaurioituneet osat oman turvallisuutesi vuoksi.
6. Käytä vain alkuperäisiä laitteita ja varusteita. Sinulla ei ole lupaa muokata ruohonleikkurin alkuperäistä rakennetta. Teet kaikki muutokset omalla vastuullasi.
7. Varmista, että käytät vain oikeanlaisia leikkuuvälineiden varaosia (osanro MRK6101A).
8. Ruohonleikkurin ylläpito/huolto/puhdistus tulisi suorittaa valmistajan ohjeiden mukaisesti.
9. Pidä kaikki mutterit, pultit ja ruuvit kiristettynä varmistaaksesi, että koneen käyttö on turvallista.



VAROITUS!

Jos on olemassa ukkosriski, irrota Kehäjohdin Tukiasemasta/Kehäjohtimen katkaisimesta ja irrota laturi 230 V / 120 V verkkovastakkeesta.

H. Tuotteen hävittäminen

1. Ruohonleikkuri ja sen lisävarusteet tulisi kierrättää erikseen niiden käyttöön jälkeen sähkö- ja elektroniikkaromun päätyminen välttämiseksi kaatopaikalle sekä ympäristön suojelemiseksi ja laadun parantamiseksi.
2. Älä hävitä ruohonleikkuria tai mitään sen osia (mukaan lukien laturi ja tukiasema) lajittelemattoman kotitalousjätteen mukana – ne tulisi kierrättää erikseen.
3. Kysy palautus- ja kierrätysjärjestelmien saatavuudesta paikalliselta jälleenmyyjältäsi.
4. Älä hävitä akkupakkausta polttamalla tai heitä käytettyjä akkuja kotitalousjätteeseen.
5. Akku täytyy kerätä, kierrättää ja hävittää ympäristöystävällisellä tavalla.

3

Turvaominaisuudet



VAROITUS!

Ruohonleikkurisisältää useita sisäänrakennettuja turvallisuusominaisuuksia. Tämä leikkuri on kuitenkin vaarallinen laite, jonka terävä terä voi aiheuttaa vakavan vamman sitä koskettaville ihmisille.

Siksi oleskelu nurmialueella on ehdottomasti kiellettyä leikkurin ollessa käynnissä. Jos ihmisiä (varsinkin lapsia) tai lemmikkieläimiä aikoo oleskella tai leikkiä nurmikolla, sammuta leikkuri.

A. Lapsilukko

Lapsilukko estää ruohonleikkuria käynnistymästä, kun painikkeita painetaan vahingossa. Vain kahden painikkeen painaminen oikeassa järjestyksessä käynnistää laitteen. Lapsilukon käyttö on pakollista, jos ruohonleikkurin lähetyville voi päästä alle 6-vuotiaita lapsia.

B. Varkaudenesto/Estolaite

Varkaudenesto-/estolaitejärjestelmätoiminto estää ruohonleikkurin luvattoman käytön ilman oikeaa koodia. Sinua pyydetään syöttämään valitsemasi nelinumeroisen koodi, joka toimii henkilökohtaisena turvakoodinasi. On erittäin suositeltavaa aktivoida tämä ominaisuus, jotta lapset tai kokemattomat ihmiset eivät voi käyttää ruohonleikkuria.

C. Nostosensori

Jos leikkuri nostetaan maasta terän pyöriessä, terä pysähtyy välittömästi.

D. Kallistussensori

Jos leikkuria kallistetaan pystysuuntaan, terä pysähtyy välittömästi.

E. Esteiden tunnistin

Ruohonleikkurisi havaitsee tiellään olevat esteet ollessaan käynnissä. Kun leikkuri törmää esteeseen, sen terä lopettaa välittömästi pyörimästä, leikkuri lopettaa liikkeensä kyseiseen suuntaan ja peruuttaa esteestä pois päin.

F. Häätäpysäytyspainike

Kun STOP-painiketta painetaan milloin tahansa käytön aikana, leikkuri ja terä pysähtyvät välittömästi.

G. Turvakytkin

Turvakytkimen sammuttaminen estää ruohonleikkurin kaiken toiminnan. Turvakytkin täytyy sammuttaa ennen ruohonleikkurin nostamista ja ennen huoltotoimenpiteitä.

H. Tukiasema/johtimen katkaisija ja kehäjohtin

Ruohonleikkuri ei voi toimia ilman tukiaseman/johtimen katkaisijan kautta asennettua ja aktivoitua kehäjohtinta. Mikäli kehäjohtimen signaali sammuu, ruohonleikkuri lopettaa toimintansa.

**Aloitetaanpa.
Pian pääset
leikkaamaan
nurmesesi.**



Tervetuloa ystävälliseen kotiin

Onneksi olkoon ostoksesi johdosta! Pian pääset tapaamaan tiimisi parasta pelaajaa. Opit pian luottamaan uuden ystäväsi työn täydelliseen laatuun.

Ruohonleikkuri lähtee tukiasemalta itsenäisesti ennalta määrättyinä päivinä ja kellonaikoina, leikkaa nurmikkosi ja palaa tukiasemalle lataukseen.

Esiasesennettu kehäjohdin määrittää ruohonleikkurisillesi rajat ("virtuaaliset seinät"). Kehäjohdin vedetään nurmikkosi ja suojelettavien kohteiden ympärille.

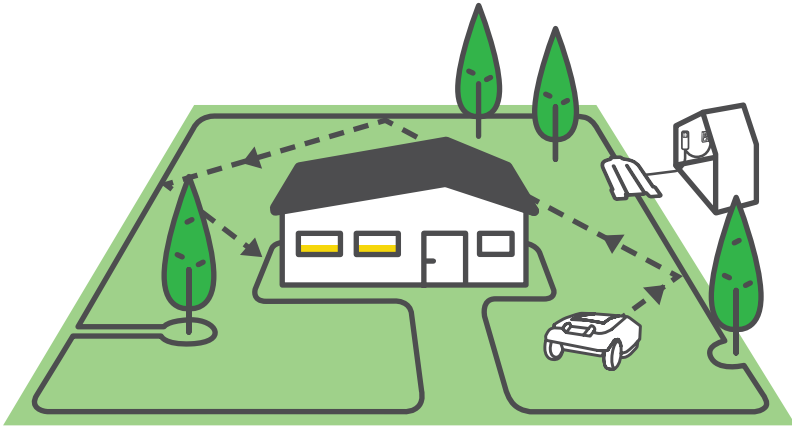

Ruohonleikkuri liikkuu satunnaisesti työalueella, jonka kehäjohdin määrittää. Tämä epäsäännöllinen liike takaa tasaisen leikkuujäljen ja varmistaa, että koko nurmialueesi tulee leikatuksi.

Lisäksi se seuraa kehäjohtinta leikatessaan nurmikkosi reunoja antaakseen täydellisen viimeistelyn.

Hyvännäköisen nurmikon saa jatkuvalla ruohonleikkuulla, jota robottiruohonleikkuri juuri tarjoaakin.

Nopean ja yksinkertaisen asennuksen jälkeen pääset nauttimaan vapaa-ajastasi, kun robottiruohonleikkuri leikkaa nurmikkosi puolestasi.

Mitä seuraavaksi?

Ruohonleikkurin asentaminen oikein takaa parhaan mahdollisen lopputuloksen. Valmistele ruohonleikkurisi tekemään täydellistä työtä seuraavalla tavalla:

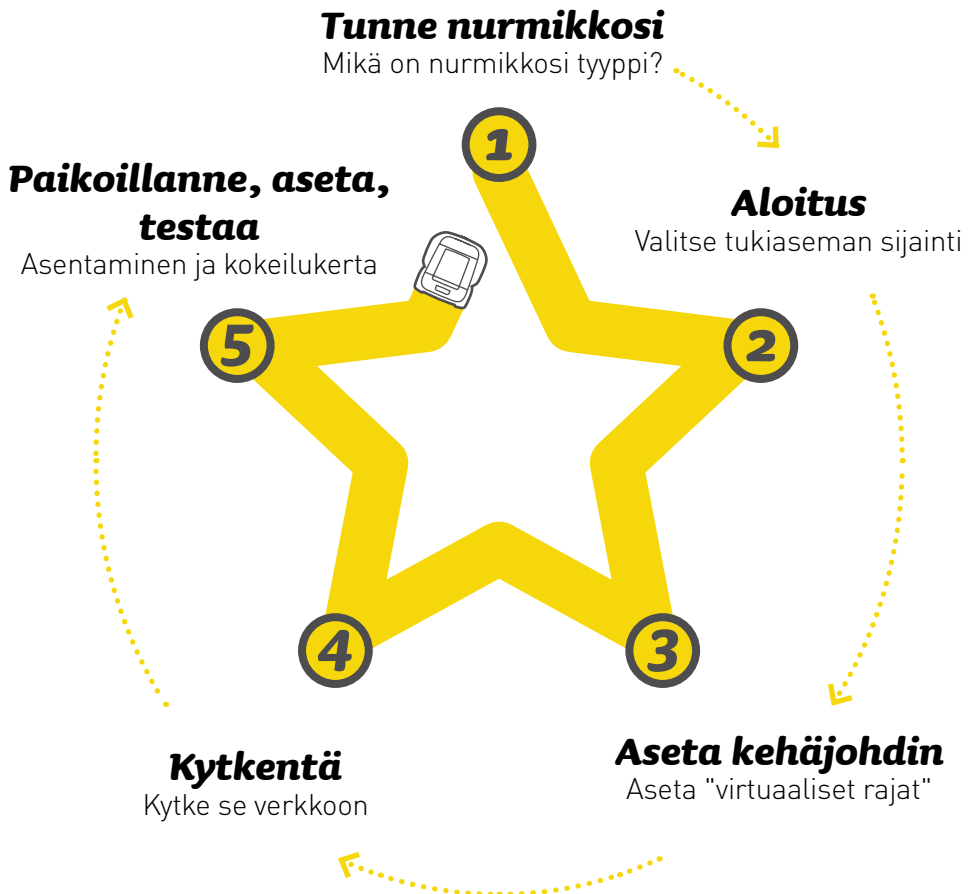

Pakkauksen sisältö

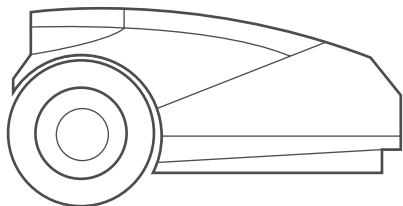

Tuote

Uusi robottiruohonleikkurisi



Jatkojohto

Yhdistä 20 metrin (65 ft)
pienjännitejohto
ruohonleikkurista laturiin

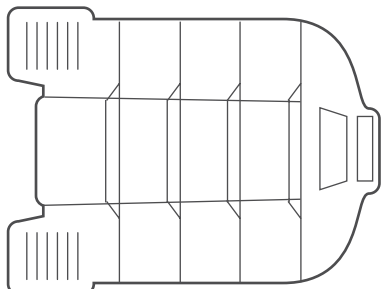

Tukiasema

Tukiasema on paikka, jossa
ruohonleikkuri latautuu

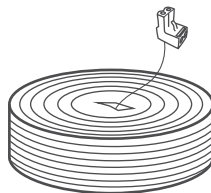

Kehäjohtin*

Määrittää ruohonleikkurin
toiminta-alueen
() Ei sisälly malleihin Pro/XR3*

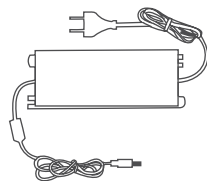

Laturi

Laturi ruohonleikkurisi
lataukseen



Käyttöopas



Terätyökalu
Terien turvalliseen poistoon

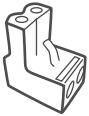

Varakytinliitin
Kehäjohtimen liittämiseksi tukiasemaan

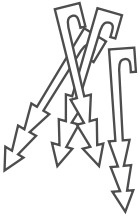

Johdon kiinnittimet*
Kehäjohtimen kiinnittämiseksi maahan
(*) Ei sisälly malleihin Pro/XR3

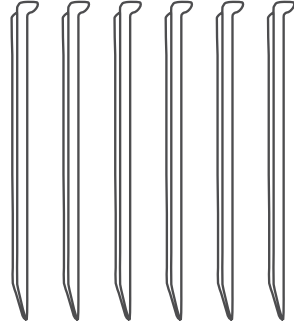

Tukiaseman paalut (x6)
Tukiaseman kiinnittämiseksi maahan

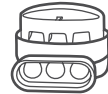

Johdinliittimet
Katkenneen kehäjohtimen korjaamiseen



Sulake
Estää akun tyhjenemisen säilytyksen aikana

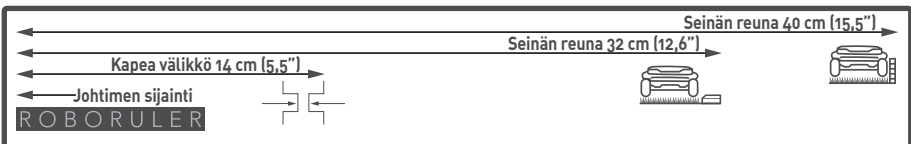

RoboRuler
Kehäjohtimen etäisyyden
mittaamiseksi nurmialueen reunasta

Valmiina? Aloitetaanpa...

1

Tunne nurmikkosi

Nurmikkosi tunteminen säästää tarpeettomilta virheiltä ja saa asennusprosessin onnistumaan helpommin ja sujuvammin.

Voit myös ohittaa joitain myöhempiä oppaan osioita, jotka eivät ole oleellisia nurmikkosi tyyppille.

Joten, miltä nurmikkosi näyttää?

Tyyppi A

vain pääalue

Sinun nurmialueesi koostuu yhdestä yhtäjaksoisesta alueesta ja kaikki nurmikon alueet ovat riittävän leveitä ruohonleikkurille (vähintään 4 m [14 ft] leveitä kapeimmasta kohdasta).

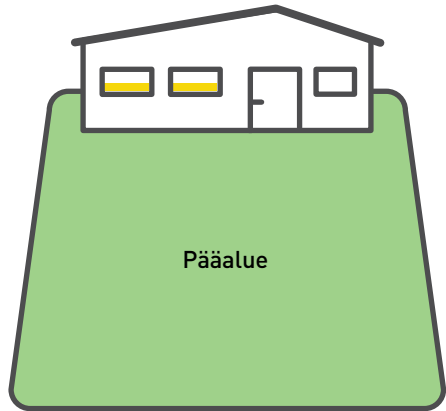

Tyyppi B

Pääalue + sivualue

Nurmikkosi koostuu vähintään kahdesta alueesta. Näitä alueita yhdistää kapea väylä (1,5 - 24 metriä [4,5 - 14 ft] leveä). Ruohonleikkuri voi liikkua näiden alueiden välillä leikatakseen koko alueen.

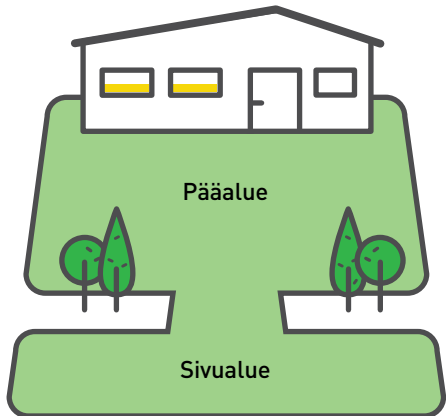

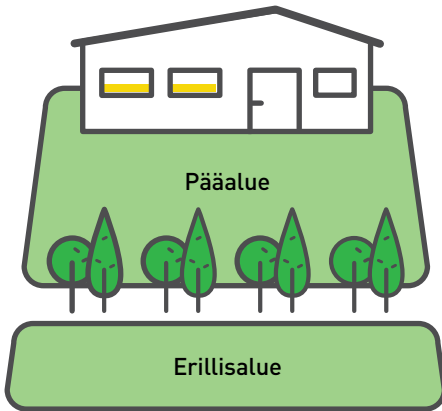

Tyyppi C

Pääalue + erillisuusalue

Nurmikkosi koostuu kahdesta tai useammasta alueesta, jotka ovat erillään toisistaan (erottu aidalla, jalkakäytävällä, polulla tai jollain muulla esteellä). Ruohonleikkuri ei voi liikkua näiden alueiden välillä.

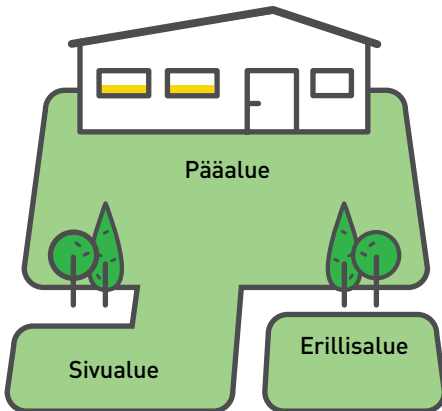

Tyyppi D

Pääalue + sivualue + erillisuusalue

Jotkin nurmikkosi alueet ovat yhdistetty pääalueeseen kapealla väylällä (4 metriin / 14 ft leveyteen asti) ja toiset alueet ovat täysin erillään pääalueesta aidalla, jalkakäytävällä, polulla tai muulla esteellä, jolloin ruohonleikkuri ei voi liikkua alueiden välillä.

2

Aloitus

Valitse sijainnit tukiasemalle ja laturille

Tukiasema on paikka, jossa ruohonleikkurisi latautuu ja josta kehäjohdin alkaa ja loppuu. Tässä vaiheessa asennusta valitset tukiasemalle sopivan sijainnin.



VIHJE

Tukiasema asennetaan myöhemmin, kun kehäjohdin on paikoillaan.

Mihin tukiasema tulisi sijoittaa?

Huomio A

Enintään 20 metrin (65 ft) päähän pistorasiasta

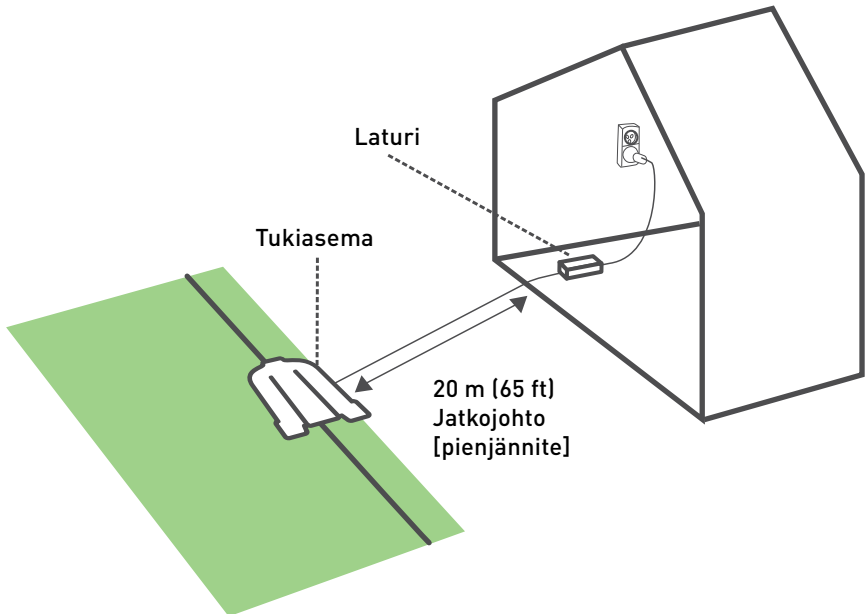

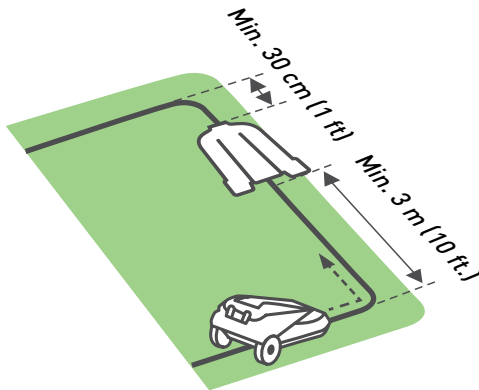

Huomio B

Vähintään 3 m [10 ft] suoraa johtoa tukiaseman edessä ja väh. 30 cm (1 ft) aseman takana sujuvan telakoitumisen mahdollistamiseksi

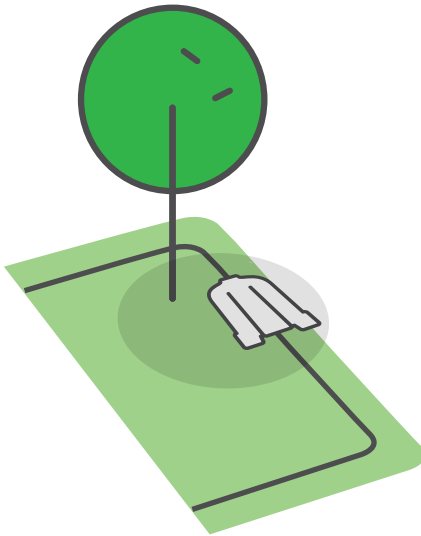

Huomio C

Tasaiselle ja varjoisaan paikkaan

- Jos nurmikollasi on erillisiä alueita, sijoita tukiasema suurimmalle alueelle
- Varmista, että maa on tasainen ja laakea eikä siellä ole kaltevia pintoja
- Pidä vähintään 1 metrin / 3,3 jalan etäisyys sadettimen päähän, jotta se ei osu suoraan ruohonleikkuriin, jolloin leikkurin sisäiset osat voisivat vaurioitua.



VIHJEITÄ

3 Aseta kehäjohtin

Aseta kehäjohtin ("virtuaaliset rajat"), joka määrittää ruohonleikkurin toiminta-alueen.

Nyt voit asentaa kehäjohtimen. Edetään kohta kohdalta.



VIHJEITÄ

- Pidä ruohonleikkurin pakkaus lähettyvillä.
- Muista leikata nurmikkosi vanhalla ruohonleikkurillasi vielä viimeisen kerran ennen kuin aloitat kehäjohtimen asettamisen. Tämä tekee kiinnittimien asettamisesta helpompaa ja auttaa varmistamaan, ettei ruohonleikkuri leikkaa kehäjohtinta poikki.



TARVITSET NÄMÄ

- Vasara
- Pieni talttapäinen ruuvimeisseli
- Yhdistelmäpihdit

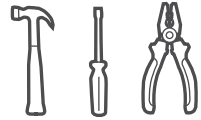

... Aurinkoinen päivä ja aurinkoinen mieliala :)

Ensiksi: esteet ja rinteen

Ennen ensimmäisen kiinnittimen laittoa, huomioi mahdolliset esteet ja kaltevuudet.

ESTEET



Pehmeät esteet

Pehmeitä esteitä ovat kukkapenkit, lammikot tai pienet puut. Ne pitää suojata luomalla kehäsaarekkeita.

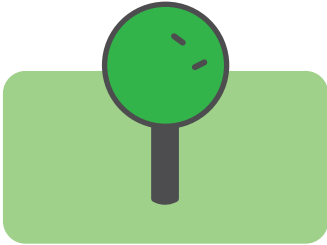

Kovat esteet

Kovat esteet ovat pystysuoria, peräänantamattomia ja yli 15 cm (6") korkeita esteitä, kuten puita ja puhelinpylväitä.

Jos kovan esteen halkaisija on alle 10 cm (4"), se pitää suojata kehäsaarekkeella. Jos halkaisija on isompi, sitä ei tarvitse suojata.

RINTEET

Rinteet reuna-alueilla

Jotta ruohonleikkuri ei liu'u nurmikolta etenkin kun nurmi on märkää, kehäjohtimella tulee erottaa reuna-alueen rinteet, jotka nousevat enemmän kuin 15 % eli 15 cm nousu per metri [6" nousu per 3 ft].

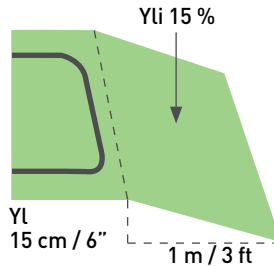
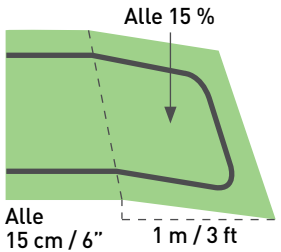

Rinteet nurmikolla

Ruohonleikkurisi voi leikata nurmialueita, joiden nousu on jopa 35 % [35 cm nousu per 1 metri/14" nousu per 3 ft].

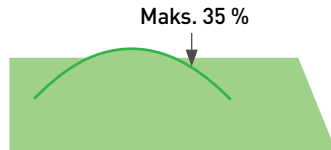

Rinne on liian jyrkkä, jos...

Ruohonleikkuri kallistuu ja kaatuu rinnettä noustessa. Erotta tällaiset rinteet ruohonleikkurin leikkuualueelta.



A. Näin pääset alkuun

Ennen kuin aloitat kävele nurmikkosi reunoilla ja suunnittele, miten asetat kehäjohtimen. Huomioi kaikki esteet ja rinteet.

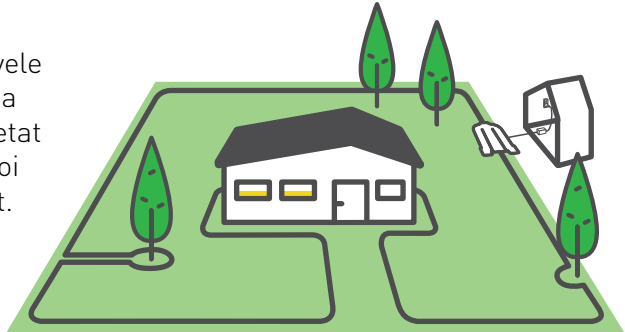

Vedä noin 30 cm (1 ft) johdinta ulos kelan muovikannen reiästä ja kiinnitä johtimen alkupää maahan kohtaan, johon aiot laittaa tukiaseman.

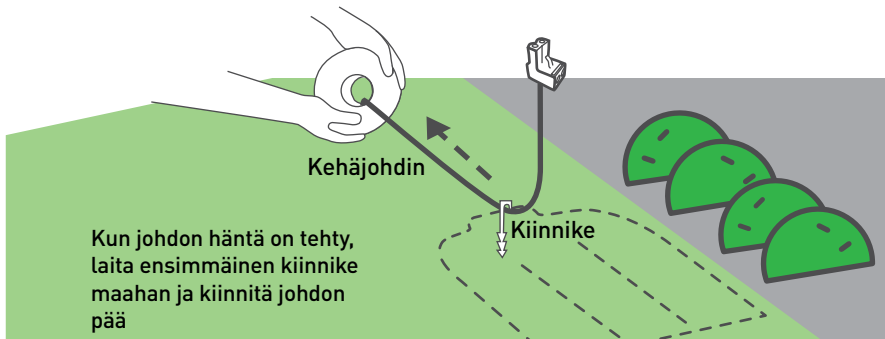

Aloita kehäjohtimen purkamisen vastapäivään nurmialueen ympäri aloittaen tukiaseman sijainnista.

Aseta kehäjohdin löysästi kun kävelet nurmialueen reunoja pitkin. Jos tulet alueelle/kohteelle, joka vaatii erityistoimia, noudata huolellisesti seuraavien kohtien ohjeita kehäjohtimen asettamisessa.

B. Pidä sopivat etäisyydet

Kehäjohdin kiinnitetään maahan tuotteen mukana toimitetuilla kiinnikkeillä. Käytä RoboRuler-viivainta määrittääksesi etäisyyden, joka sinun tulisi jättää kehäjohtimen ja nurmialueen reunan ja esteiden välillä.

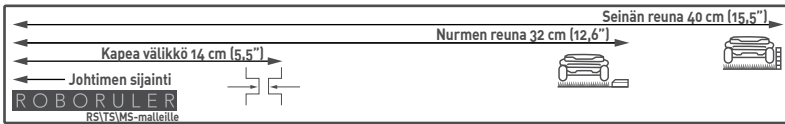
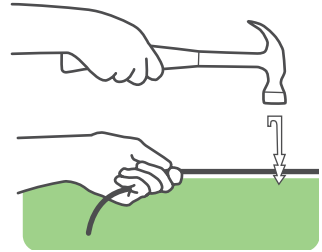

- Aseta kiinnikkeitä muutaman metrin välein ja kulmiin. Näin alkuvaiheessa aseta kiinnikkeitä mahdollisimman vähän. Asetat tarvittavat kiinnikkeet myöhemmin.
- Vedä kehäjohdin tiukalle ja vasaroi kiinnikkeet niiden lopulliseen syvyytensä maahan.
- Varo vaurioittamasta kasteluputkia.



VIHJEITÄ

Jos reuna on tasainen tai siinä on pudotus, käytä lyhyen matkan RoboRuler-mittaa.

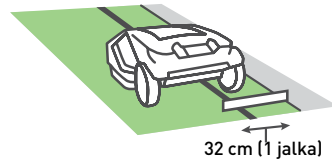

Kun reuna on seinä (yli 2 cm/1" maanpinnan yläpuolella), käytä pidemmän matkan RoboRuler-mittaa.

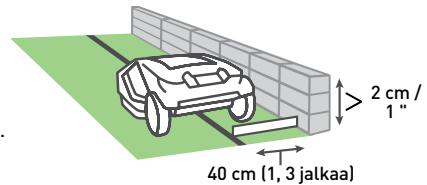

Jätä vähintään 1,2 m tilaa, jos nurmialue on veden rajaama.

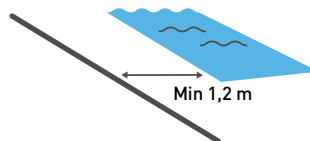



VIHJEITÄ

- Kehäjohdinta ei ole tarpeen haudata, vaikka voit niin tehdä jopa 5 cm (2 ") syvyyteen.
- Yleensä kehäjohtimen hautaamista suositellaan avoimille alueille, kuten jalkakäytävälle.
- Jos tarvitset lisää kehäjohdinta asennuksen viimeistelemiseksi, voit jatkaa johdinta mukana tulevilla vedenpitävillä johtoliittimillä (katso osio 5-G "Kehäjohtimen liittäminen").

C. Tee loivia käännöksiä

Säilytä 45° kulma kaikissa vasemmanpuoleisissa käännöksissä, kun asetat johdinta ulkoreunoille.

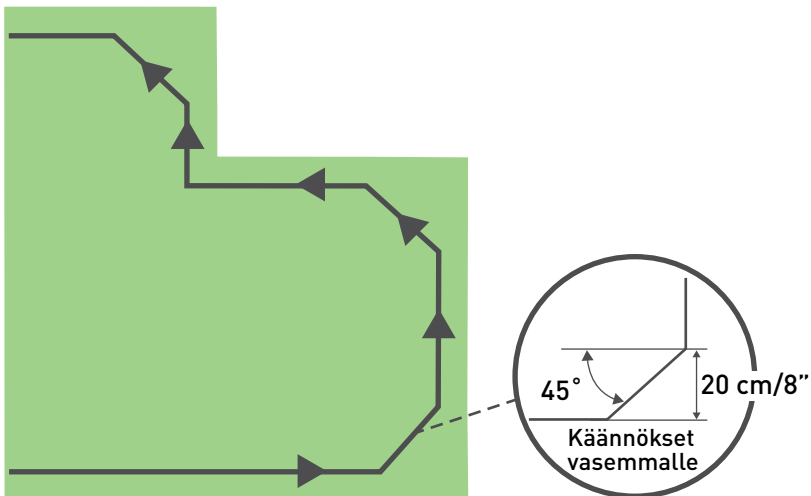

D. Suojaa pehmeät esteet

Kukkapenkit, lammikot, pienet puut ja muut vastaavat kohteet täytyy suojata asettamalla saarekkeita.

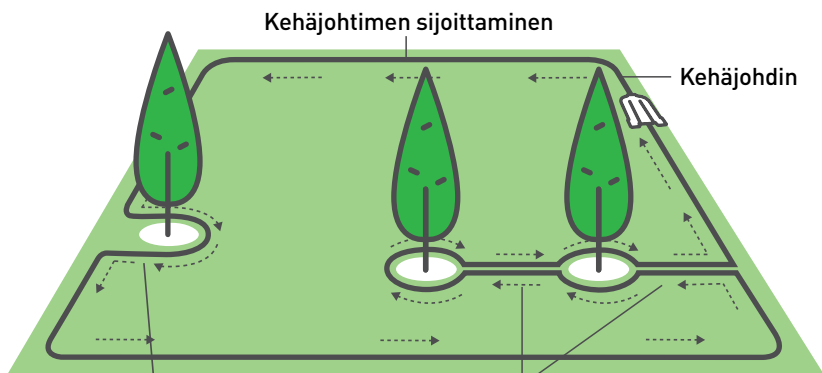

Jos saarekkeen ja kehäjohtimen etäisyys on alle 1,5 metriä (5 ft), ota este osaksi nurmikon reunaan.

Pidä saarekkeiden välisenä etäisyytenä vähintään 1,5 m (5 jalkaa); jos esteet ovat lähempänä toisiaan käytä yhtä saarekettä.

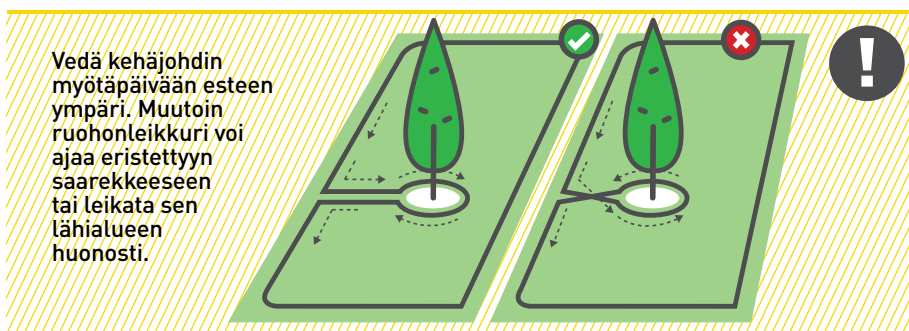

Vedä kehäjohtin myötäpäivään esteen ympäri. Muutoin ruohonleikkuri voi ajaa eristettyyn saarekkeeseen tai leikata sen lähialueen huonosti.

- Saarekkeeseen tulevat ja lähtevät johtimet tulisi kiinnittää samaan kiinnikkeeseen.
- Eristettyjen saarekkeiden tulisi olla joko suorakaiteen tai ympyrän muotoisia.



VIHJEITÄ

Palauta mieleen nurmikkosi tyyppi

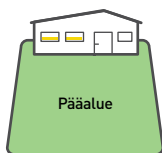

Tyyppi A
Vain pääalue

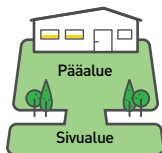

Tyyppi B
Pääalue +
sivualue

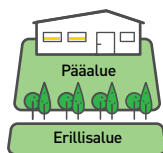

Tyyppi C
Pääalue +
erillisuusalue

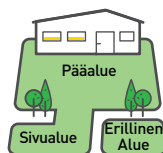

Tyyppi D
Pääalue +
sivualue +
erillisuusalue

E. Miten johdotetaan sivualue

Tyyppi B/Tyyppi D

*Eikö ole sivualuetta?
Hyppää tämän osion yli!*

Kapea väli yhdistää pääalueen sivualueeseen. Jotta ruohonleikkurisi voi päästä sen läpi, välin tulisi olla vähintään 1 m (3,5 jalkaa) leveä.

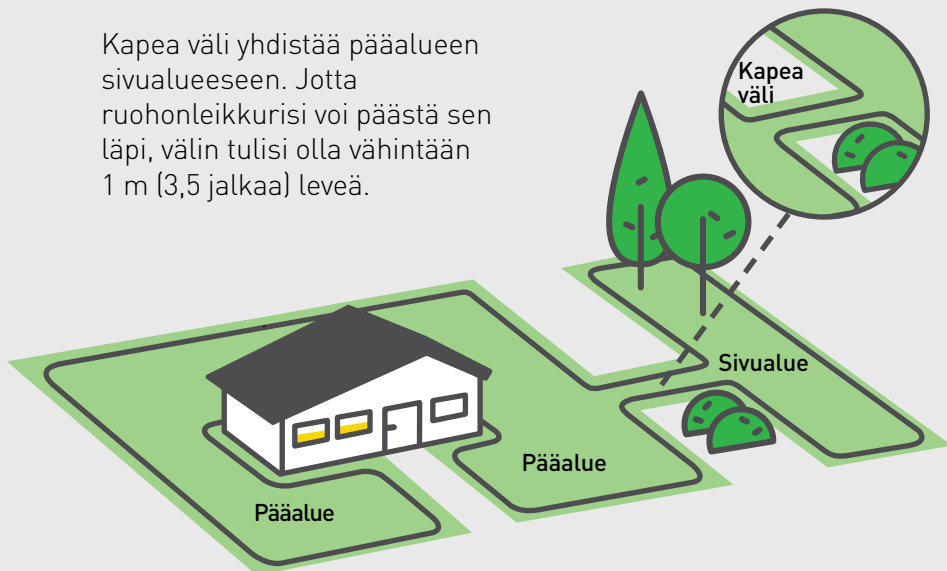

Internetissä
on saatavilla
hyödyllinen
video

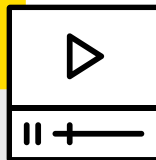

- Jos kapea väli on 2 metriä (7 ft) lyhyempi, aseta vain yksi neliömäinen johdinsaareke käytävään.
- Varmista, että johdotat kapeat välit oikein, jottei ruohonleikkuri pääse spontaanisti liikkumaan eri alueille leikkuaan aikana.



VIHJEITÄ

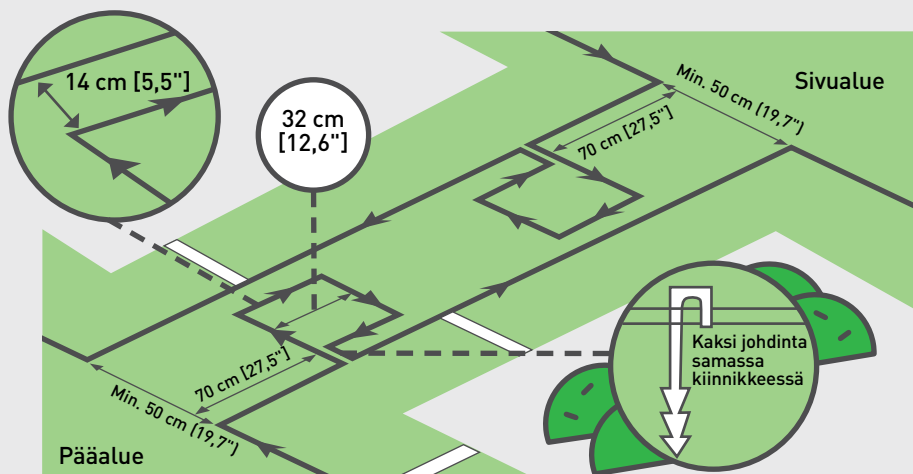

Kapeiden välien tulisi olla tukevia, vaakasuorassa ja tasaisia.

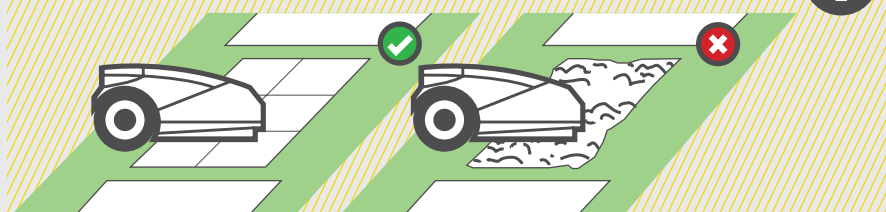

F. Miten johdotetaan erillisalue

Tyyppi C/Tyyppi D

*Eikö ole erillisaluetta?
Hyppää tämän osion yli!*

Jos erillisalueesi on $120 \text{ m}^2/1291 \text{ ft}^2$ ($200 \text{ m}^2/2150 \text{ ft}^2$ malleille yli $3000 \text{ m}^2/30000 \text{ ft}^2$) isompi, ruohonleikkurisi ei pysty leikkaamaan sitä yhdellä kertaa. Tästä syystä suosittelemme, että rajaat sen erilleen ja lisäät sille oman tukiasemansa.

Jos erillisalueesi on $120 \text{ m}^2/1291 \text{ ft}^2$ ($200 \text{ m}^2/2150 \text{ ft}^2$ malleille yli $3000 \text{ m}^2/30000 \text{ ft}^2$) pienempi, voit johdottaa sen kahdella eri tavalla.

VAIHTOEHTO 1 Pidennä Kehäjohtinta Pääalueelta esteen yli.

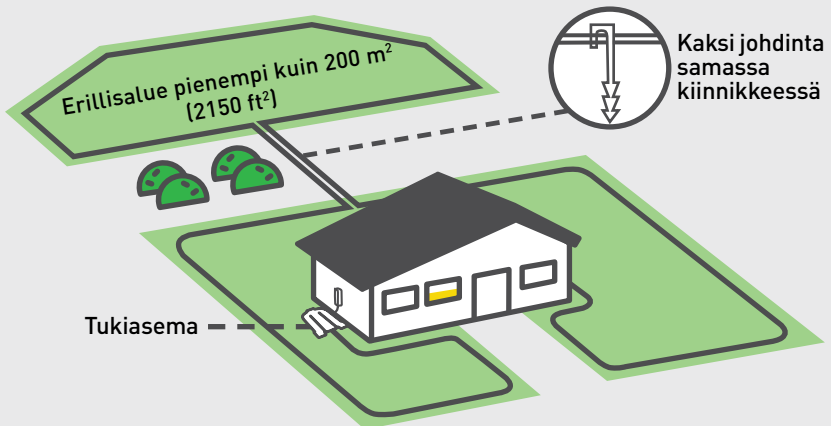

VAIHTOEHTO 2 Johdota alue erillisesti ja liitä Kehäjohtinkytkimeen (valinnainen lisävaruste).

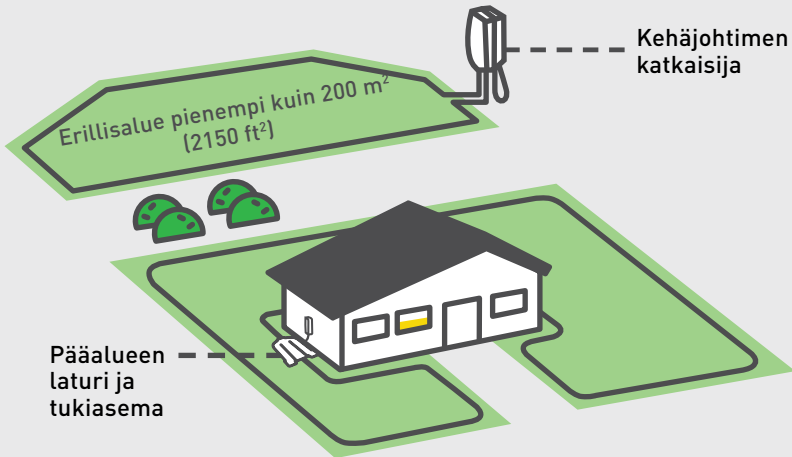

G. Tee loppuun kehäjohtimen asennus

Kun kehäjohtimen asennus on valmis, tukiasemalle tulevat kaksi johtimenpäätä tulee liittää yhteen.

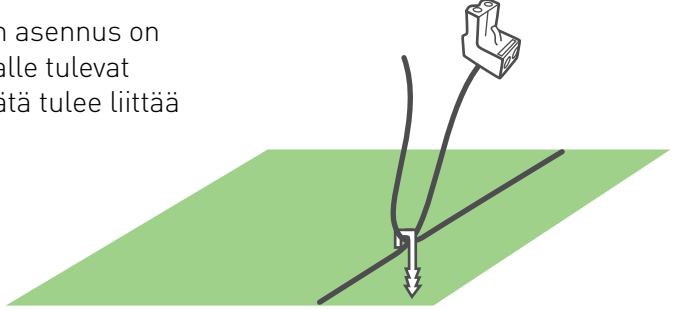

- Kiinnitä molemmat johtimen päät samaan kiinnikkeeseen.
- Tee molemmista päistä yhtä pitkiä.

VIHJEITÄ



Varmista, että kierrät molempia johtimia oikein.

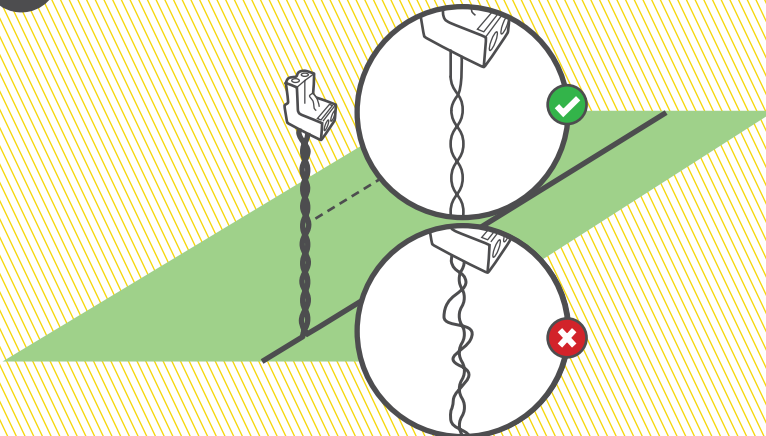

Kuori 5 mm (0,2") eristettä johtojen päistä, liitä kierretty johto liittimeen ja kiinnitä se käyttämällä pientä talttapäistä ruuvimeisseliä.

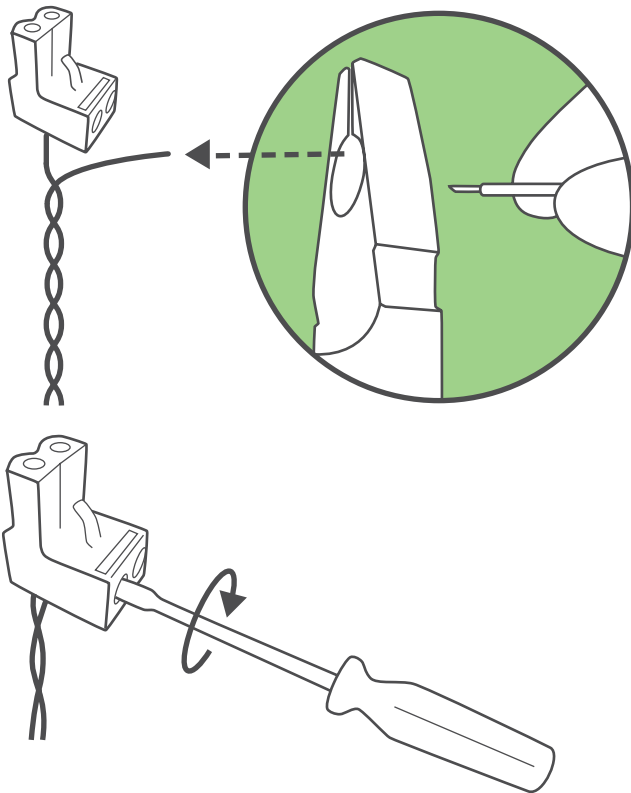

Jee!
Hankalin osa
on tehty!

4

Kytkentä

Asenna ja yhdistä tukiasema ja laturi

A. Asenna ja yhdistä tukiasema

Aseta tukiasema sen suunniteltuun sijaintiin.

Irrota Tukiaseman pää kantaosasta: **A.** Vedä vipua ylöspäin. **B.** Työnnä Tukiaseman pää etupuolelta merkittyyn suuntaan.

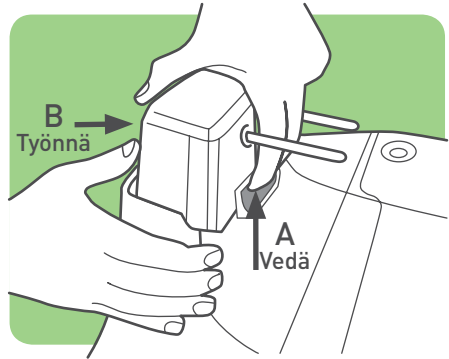

Työnnä sekä kehäjohtin (A) että jatkojohto (B) tukiaseman takareunan reiän läpi.

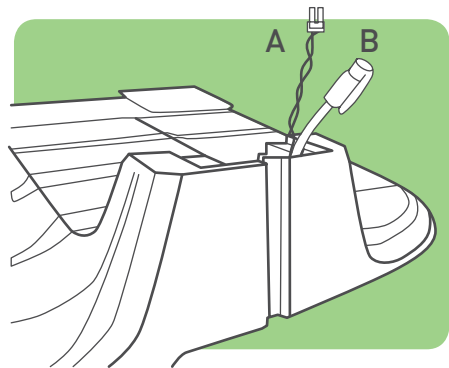

Liitä kehäjohtimen liitin tukiaseman pään A-kohtaan. Liitä 20 m (65 ft) jatkojohto tukiaseman pään B-kohtaan.

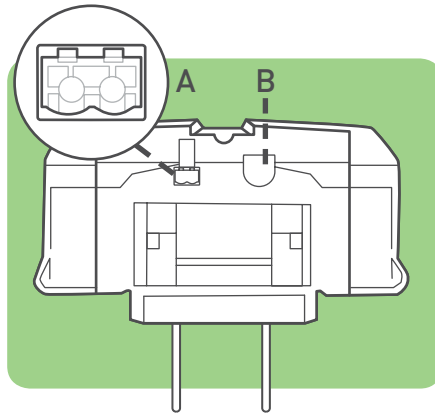

Liu'uta tukiaseman pää takaisin paikalleen (C). Varmista, että se on loppuun asti oikein paikallaan. Paina vipua alaspäin, kunnes se naksahda paikalleen.

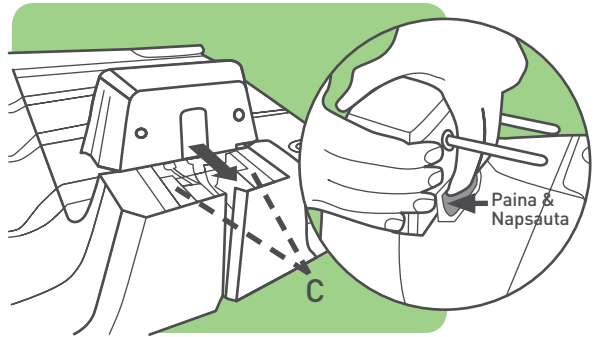

Lisää jatkojohto laturiin.

Aseta tukiasema sen suunniteltuun sijaintiin ja kohdista sen keskus kehäjohtimelle. Lisää kaksi paalua kuvatulla tavalla. Loput paalut lisätään myöhemmin.

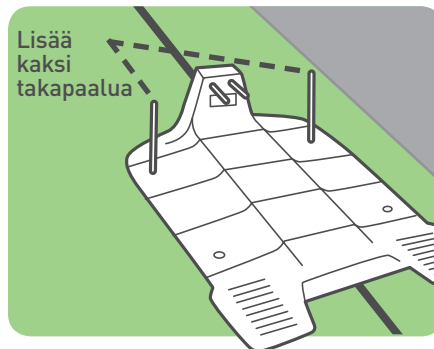

Varo vaurioittamasta kasteluputkia, kun vasaroit paalut maahan.



B. Kytke laturi



VIHJE

Ota seuraavat kohdat huomioon kun valitset laturille oikeaa sijaintia:

- Valitse sopiva paikka virtalähteen läheltä.
- Sijoita se nurmikon reunojen ulkopuolelle.
- Kuiva ja suojaisa paikka on suositeltavaa.

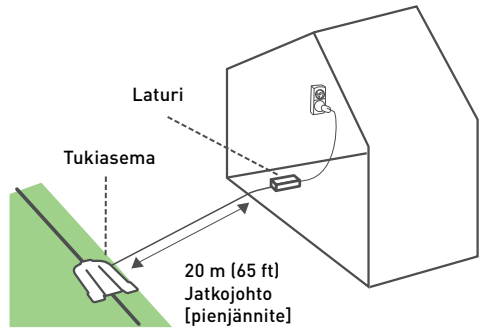

Yhdistä DC-kaapeli laturista 20 m (65 ft) jatkojohtoon.



Varmista, että liitin on työnnetty valkoiseen merkkiin asti.

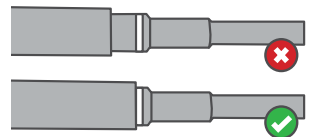
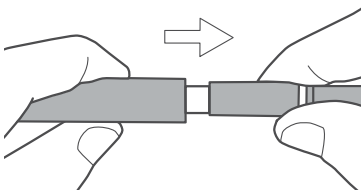

Kytke laturi tavalliseen pistorasiaan.

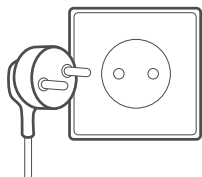

Nyt pitäisi näkyä tukiasemassa LED-valo, joka vilkkuu vihreänä (jos ruohonleikkuri on ulkona) tai palaa tasaisen vihreänä (jos ruohonleikkuri on tukiasemassa).

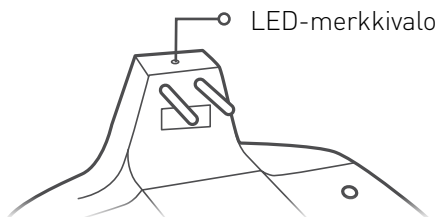

Varoitus

Jatkojohto laturista tukiasemaan tulisi kiinnittää huolellisesti maahan! Johdon ei pitäisi koskaan aiheuttaa kompastumisvaaraa.

Jatkojohdon tulee ylittää AINOASTAAN pehmeitä pintoja. Sen ei tule ylittää kovia pintoja (esim. jalkakäytävä tai ajotiel), mihin sitä ei voi turvallisesti kiinnittää.



Yksi kohta
enää
jäljellä...;)



Paikoillanne, asetta, testaa

Laita ruohonleikkuri valmiiksi ja kokeile sitä.

Onneksi olkoon! Nyt voit laittaa sen pyörimään.

TARVITSET NÄMÄ:

- Ruohonleikkuri
 - Jäljelle jääneet kiinnikkeet
 - Jäljelle jääneet tukiaseman paalut
- ... *Lasi shampanjaa (tai vastaavaa).*

A. Käynnistys

Muutamia asioita tulee tehdä ennen ruohonleikkurin käynnistystä.

Säädä leikkuukorkeutta (20 - 80 mm/0,6 - 3") kääntämällä leikkuukorkeuden säätönuppia samalla kun painat sitä alaspäin.

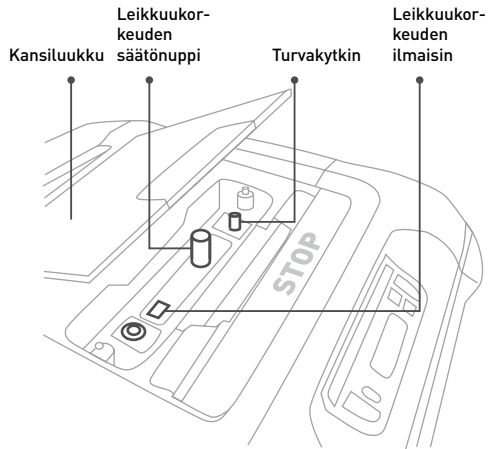

Lisää sulake.

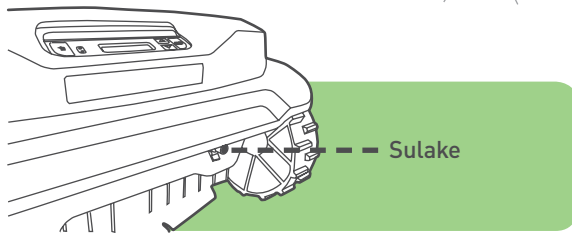

Varoitus Varmista, että sulakepidin on kierretty kunnolla sisään.



Käännä turvakytkin päälle.

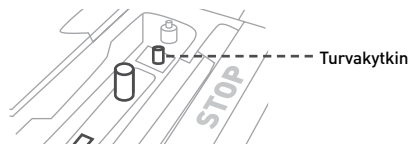

B. Aseta perusasetukset

Noudata näytön ohjeita nopealle ensimmäiselle rakenteelle.

Varoitus

Ruohonleikkurissa on riittävästi virtaa rakenteen määrittämiseen. Ennen ensimmäistä ruohonleikkuuta sinun pitää tehdä ensilataus, joka voi viedä jopa 24 tuntia.



Aseta kieli



Käytä nuolinäppäimiä valitaksesi halutun arvon. Paina GO valinnan vahvistamiseksi ja siirtäksesi seuraavaan kohtaan. Palataksesi takaisin tai peruuttaaksesi toiminnon paina nuolta takaisinpäin.

Aseta päiväys

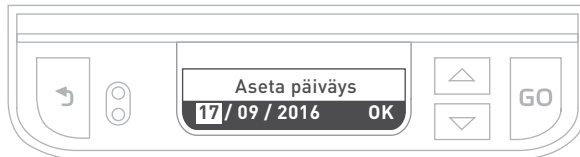

Aseta aika





VIHJEITÄ

Aloittaaksesi asentamisen alusta milloin tahansa, paina ja pidä pohjassa STOP + alas-nuolipainikkeita yli 4 sekunnin ajan.

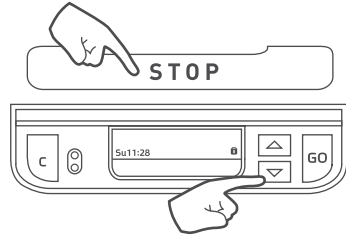

C. Testaa tukiaseman sijainti

Laita ruohonleikkuri nurmikolle 3 metriä (10 ft) tukiaseman suuaukon eteen leikkurin etupuoli kehäjohdolle päin ja paina GO testin aloittamiseksi.

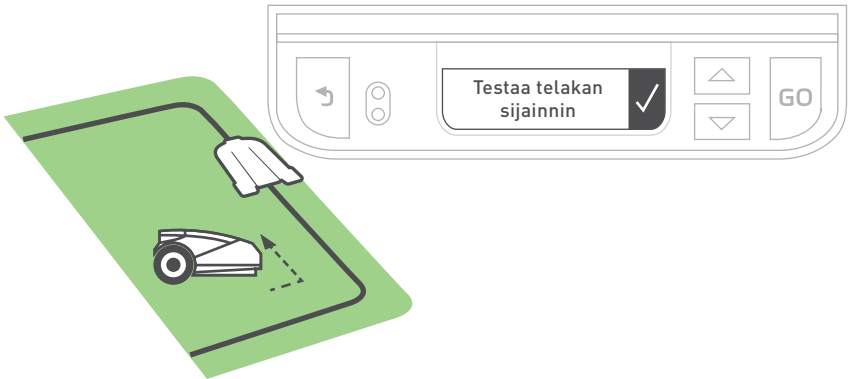

Ruohonleikkuri menee tukiasemalle ja sen sisään.



Seuraavaksi se tulee ulos ja odottaa tukiaseman edessä, ja käskee kiinnittää aseman. Aseta neljä jäljellä olevaa paalua tukiasemaan. Paina GO.

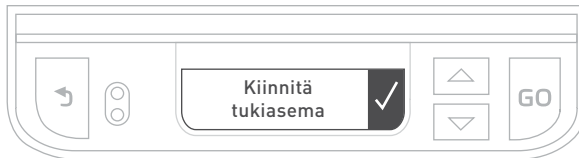

- Jos näytölle tulee "Ei johdinsignaalia" -viesti, tarkasta että laturin, jatkojohdon ja tukiaseman johdot ovat oikein liitetyt. Tarkasta mahdolliset kehäjohtimen viillot.
- Jos "Vaihda johtojen paikka liittimes." -viesti tulee näytölle, vaihda johtojen paikkaa kytkinliittimessä.
- Jos näytölle tulee "Muuta tukiasema" -viesti, tarkista että tukiasema on linjassa kehäjohtimen kanssa. Poista kaikki esteet, jotka voivat estää pääsyn tukiasemaan.
- Varo vaurioittamasta kasteluputkia, kun vasaroit paalut maahan.



D. Testaa kehäjohdin

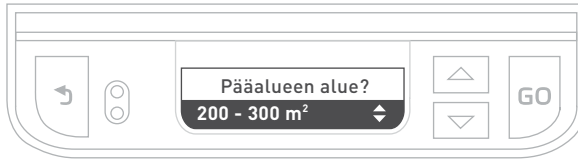

Syötä pääalueen koko. Kun näytölle tulee viesti "Tarkista kehän johdinasennus", ruohonleikkuri on valmis testaamaan. Paina GO. Ruohonleikkuri lähtee liikkeelle.



Kulje sen vierellä, kun leikkuri kiertää ulkoreunaa. Onnistuneen kierroksen jälkeen näytölle tulee viesti "Kehäjohdintesti onnistunut!" ja ruohonleikkuri palaa tukiasemalle. Paina GO.



Jos näytölle tulee "Säädä johdin" -viesti ja ruohonleikkuri pysähtyy ja lähtee kulkemaan taaksepäin, siirrä johdinta hieman sisäänpäin ja paina GO jatkaaksesi johtimen testausta.

E. Lisää sivualueita

Ruohonleikkuri pyytää nyt lisäämään lisäsivualueita. Valitse X hypätäksesi tämän osion yli, jos sinulla ei ole sivualueita.

Jos valitset sivualuevaihtoehdon, ruohonleikkuri kulkee itseksen kehäjohtinta pitkin sivualueelle. Kun ruohonleikkuri on vähintään 5 metriä (16 ft) sivualueen sisäpuolella, paina STOP ja valitse sivualueelle koko. Prosessin jälkeen ruohonleikkuri menee tukiasemalle ja sen sisään.

F. Tee loppuun kehäjohtimen asennus

Lisää jäljelle jääneet kiinnikkeet kehäjohtimelle noin 1 metrin (3,3 ft) välein.

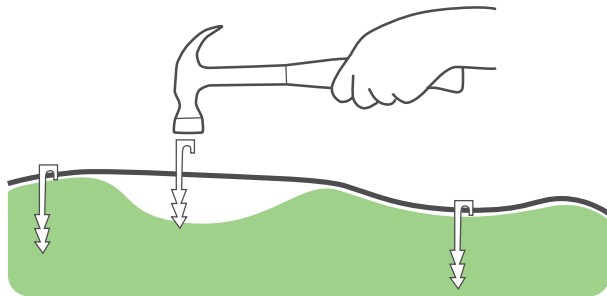

Vasaroi jatkojohto maahan, ettei siihen kompastuta.

G. Lataa ruohonleikkurisi

Aseta ruohonleikkuri tukiasemaan ja anna sen latautua täyteen ennen ensimmäistä leikkuuta (jopa 24 tuntia). Lataamisen jälkeen se lähtee automaattisesti liikkeelle leikkuaikataulunsa mukaisesti.

Varoitus

- Turvakytkimen tulisi olla 'Päällä' latauksen aikana.
- Älä koske teriin.
- Älä koskaan leikkaa nurmikkoa, kun lähistöllä on ihmisiä, varsinkin lapsia tai lemmikkieläimiä.
- Varmista, ettei nurmikolla ole roskia. Ruohonleikkurisi rajoitettu takuu ei kata vaurioita, jotka johtuvat nurmelle jätetyistä esineistä.



Älä huolestu, jos nurmikkosi näyttää laikulliselta ensimmäisinä päivinä. Se tasoittuu kyllä ensimmäisten ruohonleikkuiden jälkeen!



VIHJE

A. Onko erillisalueita?

Nurmikoille, joilla on täysin erillisiä erillisalueita, aluekoko täytyy ohjelmoida erikseen.

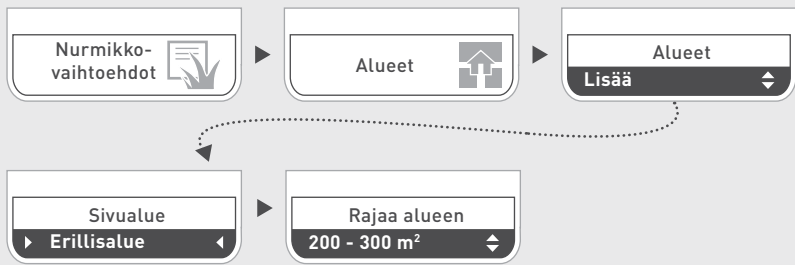

B. Kehäjohtimen liittäminen (tarvittaessa)

- Lisää molemmat johdonpääet vasemmanpuoleiseen ja oikeanpuoleiseen liittimen paikkaan.
- Varmista, että johdot ovat kokonaan työnnetty liittimeen.
- Paina pihdeillä liittimen päällä olevaa painiketta. Painike tulisi olla täysin painettuna ja vahingoittamatta liittintä.

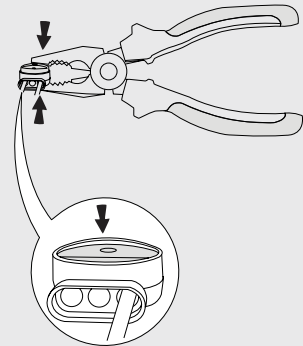
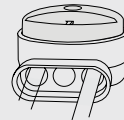

**Internetissä
on saatavilla
hyödyllinen video**

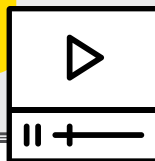

Hyvin tehty!

***Nyt voit rentoutua ja antaa
ruohonleikkurisi tehdä työsi
puolestasi.***

- 1** *Tunne ruohonleikkurisi*
- 2** *Valikon rakenne*
- 3** *Automaattinen käyttö*
- 4** *Manuaalinen käyttö*
- 5** *Ominaisuudet - miten*
- 6** *Säännöllinen huolto*
- 7** *Vianmääritys*
- 8** *Yleisimmät kysymykset*

1

Tunne ruohonleikkurisi

Tutustu ruohonleikkurisi eri osiin ja viesteihin saadaksesi siitä kaiken hyödyn irti. Kun ymmärrät, miten ruohonleikkuri toimii ja käyttäytyy, sen käyttö sujuu nopeasti ja ongelmitta.

Ulkoiset osat

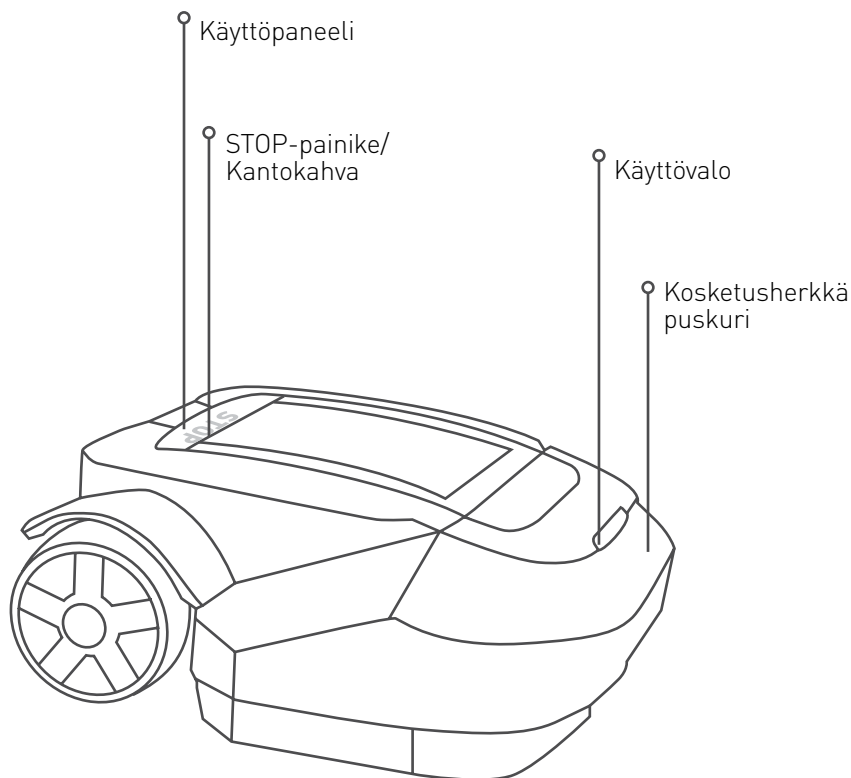

Osat konepellin alla

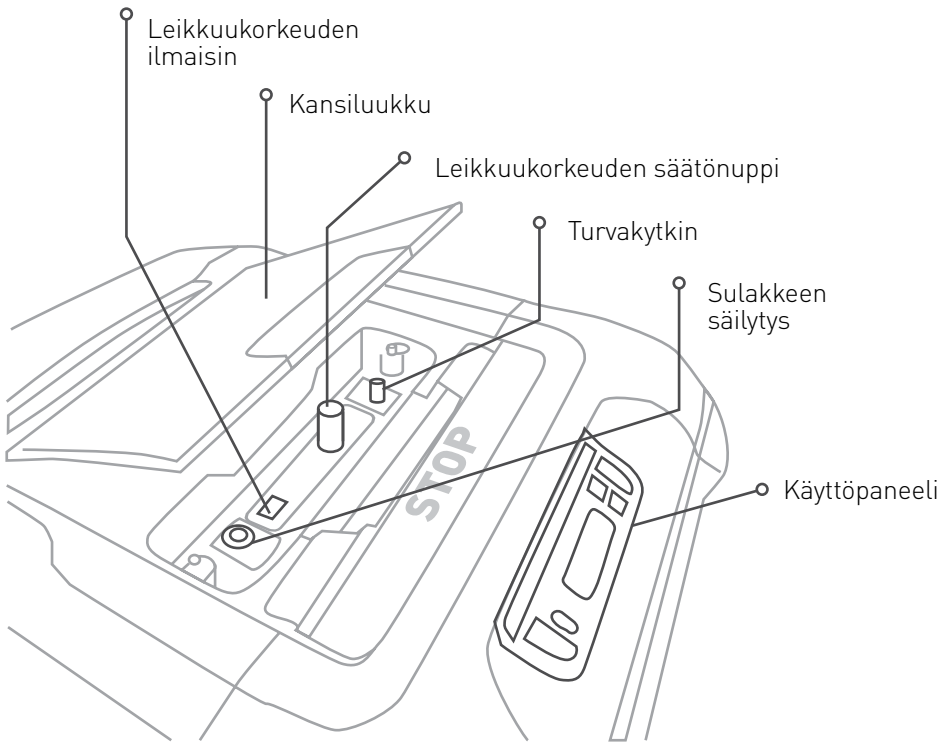

Käyttöpaneeli

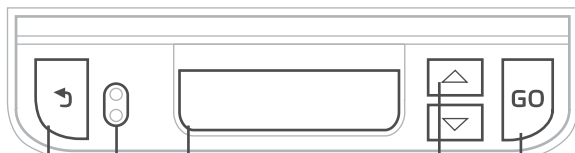

Takaisin-painiketta käytetään peruuttamaan valinta tai menemään valikossa edelliseen kohtaan.

Sadetunnistin

Go-painiketta käytetään valitsemaan valikkovaihtoehto tai vahvistamaan näytön viesti.

Vieritä nuolinäppäimillä menun vaihtoehtoja

LCD-näyttö

Senhetkinen päivämäärä ja aika Su 11:28

Varkaudenesto on aktivoitu

Leikkuuaikataulu on käynnissä

Leikkuuaikataulu on sammutettu

Ruohonleikkuri on talvilataustilassa

Akku latautuu/akkukennojen tasapainotus

Valmiina
Akku on ladattu täyteen

Ma 06:00
Seuraava toiminta-aika. Näkyy näytöllä kun leikkuusykli on valmis ja akku on ladattu täyteen.

Tukiaseman LED-merkkivalo

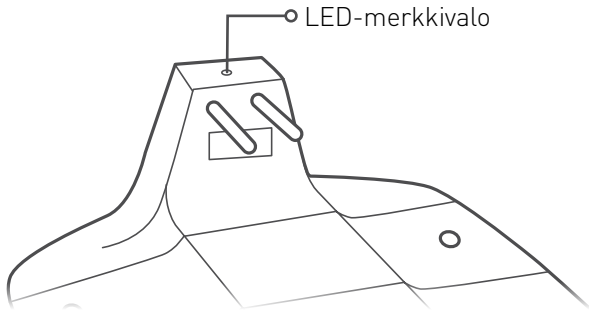

Merkkivalo	Merkitys
Palaa vihreänä	Kehäjohtimen signaali on OK, leikkuri on tukiasemassa
Vilkkuu vihreänä	Kehäjohtimen signaali on OK, leikkuri ei ole tukiasemassa
Vilkkuu nopeasti punaisena	Kehäjohdin vaurioitunut tai kytketty irti
Vilkkuu hitaasti punaisena	Kehäjohtimen signaali on heikko tai kehäjohdin on liian pitkä
Palaa punaisena	Vaurioitunut laturi

2 Valikon rakenne

Kattavan kuvauksen kaikista valikkokohteista saa internetin Ohjekeskuksesta.

Liiku valikoissa käyttämällä **nuolinäppäimiä** ja tee valinnat painamalla **Go**.



Nurmikkovaihtoehdot

Määritä nurmen ja ruohonleikkuun säätöarvot

- Lepoaika**
Aseta leikkuuvapaat ajat
- Leikkuun laajuus**
Aseta miten usein nurmesei leikataan
- Alueet**
Lisää, poista tai muokkaa alueita
- Saarekkeet**
Kytke saarekeominaisuus päälle/pois
- Johdinseuraaja**
Vähennä renkaiden jälkiä nurmikon reunalla
- Smart Mow**
Lisää leikkuutehokkuutta
- Turbo Mow**
Mahdollistaa nopeamman ja voimakkaamman leikkuun (käytä kauden ensimmäisellä leikkuulla)
- Ohjelma päällä/pois**
Kytke päälle/pois automaattinen alueittainen toiminta



Leikkurivaihtoehdot

Määritä käyttäjämieltymykset



Lapsilukko

Lapsilukko

Lukitse näppäimistö, jotta ei tapahdu vahinkopainalluksia



Varkaudenesto

Varkaudenesto

PIN-koodisuojaus ja hälytys varkaustilanteessa



Sadetunnistin

Sadetunnistin

Keskeyttää automaattisesti toiminnan sateisella/kostella säällä.



RoboHome

RoboHome

RoboHome-lisävaruste päällä/pois



Aika ja päivämäärä

Aika ja päivämäärä

Aseta päiväys ja aika



Energiansäästö

Energiansäästö

Minimoi energiankulutuksen ja kytkee automaattisen toiminnon pois käytöstä linjassa CEC/DoE-säädösten kanssa. Näkyy vain, kun Ohjelma on tilassa Pois.

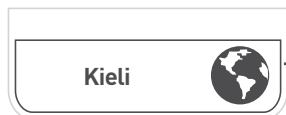

Kieli

Kieli

Vaihda ruohonleikkurin valikkokieli

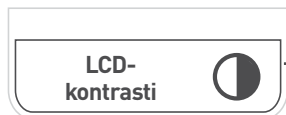

LCD-kontrasti

LCD-kontrasti

Säädä LCD-näytön kontrastia



Ääni

Ääni

Laita ääni päälle/pois



Signaalityyppi

Signaalityyppi

Muuta kun haluat välttää häiriöt muiden lähetyillä olevien robottiruohonleikkureiden kanssa.

3

Automaattinen käyttö

Opi miten määritetään automaattinen käyttö ja miten manuaalisesti se tarpeen vaatiessa ohitetaan.

- Aluekoko-asetus automaattisesti määrittää tarvittavan leikkuuajan nurmikollesi - "leikkuusyklin" keston.
- Ruohonleikkuri tavallisesti tekee useita peräkkäisiä leikkuutoimintoja, kunnes se on tehnyt täyden leikkuusyklin.
- Jokainen leikkuutoiminto alkaa ennalta määrättyinä aikoina, kun ruohonleikkuri on täyteen ladattu.
- Voit rajoittaa automaattisia toimintoja tiettyinä aikoina lepoaika-asetuksesta.
- Kun leikkuusykli on valmis, leikkuri jää tukiasemaan tämänhetkisen leikkuusyklin loppuun asti
- Leikkuutiheys -vaihtoehto määrittää leikkuusykliden välisen ajan.
- Tarvittaessa leikkuutulosten parantamiseksi voidaan lisätä leikkuaikaa leikkuuajat-asetuksesta.

Kerro ruohonleikkurille miten leikataan

Leikkuutiheys -vaihtoehto* määrittää leikkuusykliden jaksottaisuuden. Mitä korkeampi tiheys, sitä useammin nurmesii leikataan ja päin vastoin.

Leikkuutiheydet:

Matala - 1 Leikkuusykli viikossa

Kohtalainen - 2 Leikkuusykliä viikossa

Korkea - Nurmikko leikataan päivittäin

*Tämä vaihtoehto on käytettävissä vain alueilla, joihin on asennettu tukiasema.

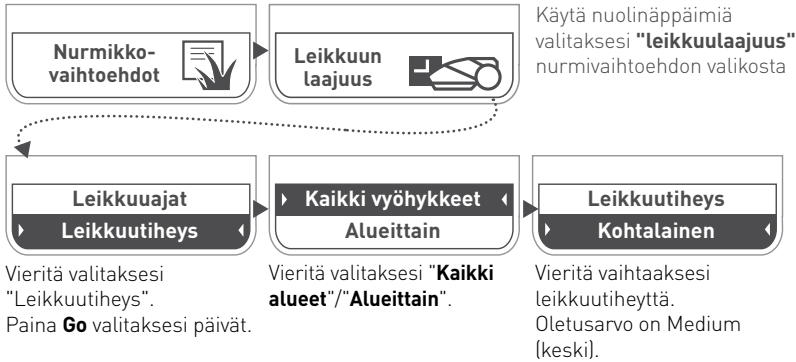

Päätä itse koska sinun täytyy leikata nurmikko

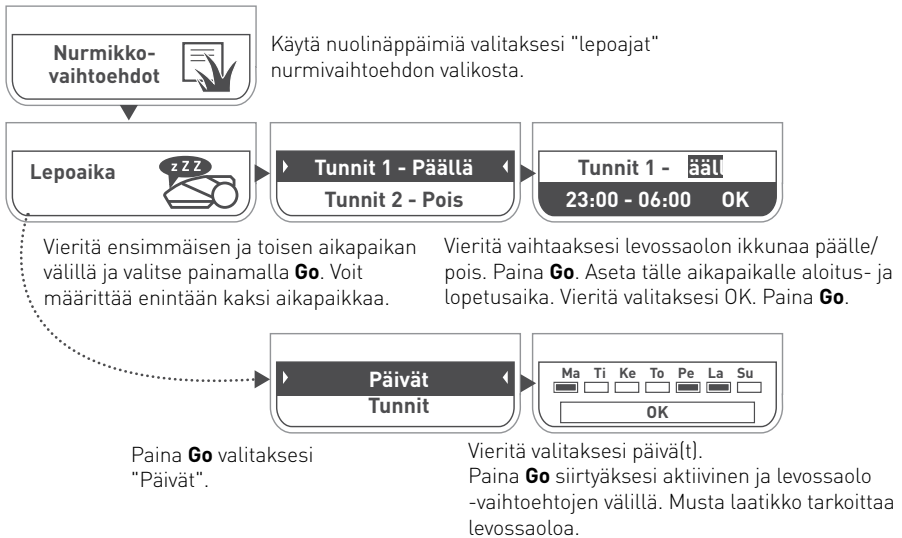

Kun määrität ei-aktiivisia ajankohtia, varmista, että varaat riittävästi ruohonleikkuaikaa ruohonleikkurille. Jos käytettävissä oleva ruohonleikkuaika on liian lyhyt ottaen huomioon ruohikon pinta-alan, ruohonleikkuri huomauttaa sinulle siitä.



Kun tarvitset lisää leikkuaikaa

Jos et ole tyytyväinen leikkuutuloksiin, leikkuaajat-asetuksesta voit säätää (prosenttein) alueasetukselle varattua leikkuusykliä:

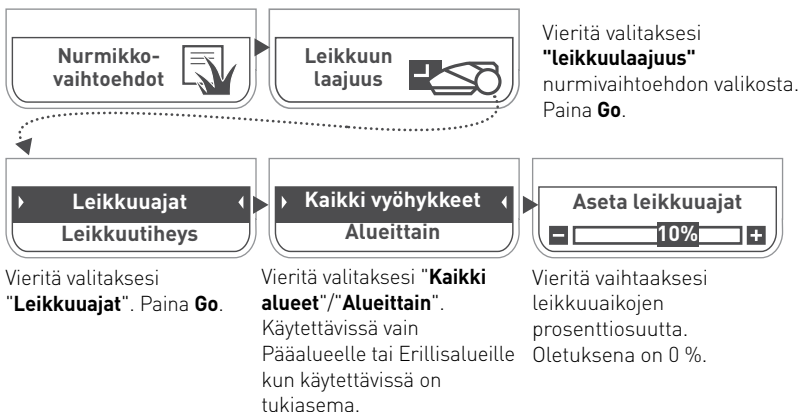

Keskeytä automaattinen toiminta tarvittaessa

Automaattinen toiminto on käytössä oletusarvoisesti. Jos haluat keskeyttää automaattisen toiminnon mistä tahansa syystä, voit tehdä niin painamalla STOP-painiketta 5 sekunnin ajan ruohonleikkurin ollessa tukiasemassaan. Voit jatkaa automaattista toimintoa toistamalla edellä kuvatun toimenpiteen.

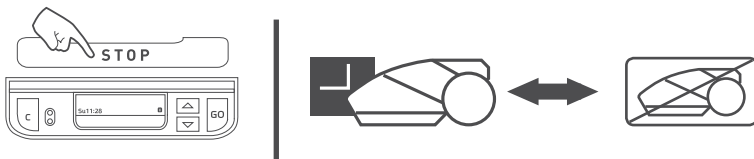

Jos haluat keskeyttää automaattisen toiminnon tietyllä alueella, voit tehdä niin Ohjelma Päälle/Pois -valikon kautta. Jos ohjelma on jollakin alueella pois päältä, ruohonleikkuri ei leikkaa kyseistä aluetta, mutta leikkaa kuitenkin koko nurmikon reunat.

4 Manuaalinen käyttö

Manuaalista käyttöä käytetään silloin kun haluat aloittaa ruohonleikkuutoiminnon leikkuaikataulusta huolimatta.

Manuaalinen toiminta reunaleikkuulla tai ilman

Manuaalisen toiminnan aloittaminen:



Vieritä alueelle, jonka haluat Paina **Go**.
ruohonleikkurin leikkaavan.
Paina **Go**.

Vieritä toimintotilaa
(reuna+leikkaa tai vain
leikkaa). Paina **Go**.

5 Ominaisuudet - miten

Leikkuukorkeuden säätäminen

- Nosta ruohonleikkurin päällä olevaa puskuriluukku.
- Säädä leikkuukorkeutta kääntämällä säätönuppia samalla kun painat sitä alaspäin. Leikkuukorkeus näkyy säätönupin vasemmalla puolella (B)
- Leikkuukorkeus on 20 - 80 mm (0,8 - 3")

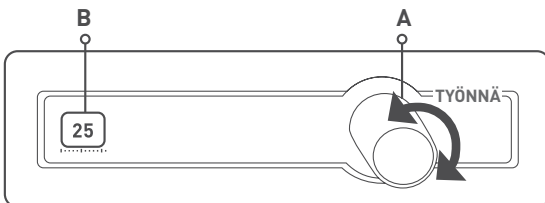

Lapsilukko

Ominaisuus on oletuksena kytketty pois päältä. Laita ominaisuus päälle:



Käytä nuolinäppäimiä valitaksesi "lapsilukko" ruohonleikkurivaihtoehdon valikosta.

Paina **Go**.

Vieritä valitaksesi päällä/pois.
Paina **Go**.

Vapauttaaksesi väliaikaisesti lukitut näppäimet:

Paina nuolta ylös ja sitten takaisin.

Näppäimet lukkiutuvat uudestaan 30 min. kuluttua ilman käyttäjän toimia.

Varkaudenesto-/estolaite-ominaisuus

Varkaudenesto-/estolaite estää ruohonleikkurin luvattoman käytön ilman oikeaa koodia. Lisäksi se hälyttää, jos ruohonleikkuria yritetään tahattomasti siirtää pois sille määrätyltä alueelta. Ominaisuus on oletuksena kytketty pois päältä. Laittaaksesi sen päälle ensimmäistä kertaa:

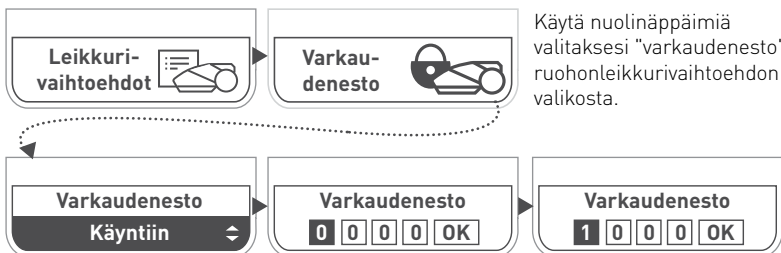

Käytä nuolinäppäimiä valitaksesi "varkaudenesto" ruohonleikkurivaihtoehdon valikosta.

Vieritä valitaksesi "käyntiin". Paina **Go**.

Vieritä asettaaksesi PIN-koodin. Paina **Go** jokaisen numeron jälkeen siirtyäksesi seuraavaan. Paina **Go** valitaksesi OK.

Syötä sama nelinumeroinen PIN-koodi vahvistaaksesi. Paina **Go** valitaksesi OK.

6

Säännöllinen huolto



VAROITUS

Vakavan vamman ja vaurion vaara!

Kytke turvakytkin aina pois päältä ennen leikkurin nostamista. Terät ovat erittäin teräviä. Ne saattaavat aiheuttaa vakavia tai syviä viiltohaavoja. Käytä aina suojakäsineitä, kun käsittelet teriä tai sen läheisiä osia. **ÄLÄ KOSKAAN** käytä vaurioitunutta tai rikkiäistä terää. **ÄLÄ** koskaan teroita terää käsin.

Kerran kuussa:

- Tarkasta leikkurin alapuoli. Puhdista se tarvittaessa. Kaavi leikkuupöydän alle kerääntynyt ruoho pois varovasti (käyttämällä pientä tikkua tai vastaavaa).
- Tarkista kehäjohdin ja lisää kiinnikkeitä kohtiin, jotka eivät ole tiukasti maassa. Ota huomioon sään kausittaiset muutokset ja säädä johdinta sen mukaisesti.
- Tarkasta tukiasema ja puhdista se mudasta ja liasta, jotta robotti voi telakoitua esteettä.



TÄRKEÄÄ!

ÄLÄ KOSKAAN puhdista leikkuria korkeapainepesurilla.

Nesteet saattavat vaurioittaa komponentteja. Käytä vain kosteaa tai märkää liinaa pyyhkiäksesi pinnan puhtaaksi, kun olet kaapinut kerääntyneen nurmen pois.

Varastointi talvisin

Ruohonleikkuri

- Lataa ruohonleikkuri täyteen sen tukiasemassa.
- Kytke se pois päältä ja irrota sulake
- Puhdista ruohonleikkuri ja aseta säilöön kuivaan tilaan, jonka ympäristölämpötila on yli 0°C.

Tukiasema

- Tukiasemaa ei tarvitse siirtää varastoon talvisin. Se voidaan jättää nurmikolle talven ajaksi.
- Suosittelemme, että irrotat laturin pistorasiasta talvivarastoinnin ajaksi.

Talvihuolto

- Jotta ruohonleikkurisi säilyisi hyväkuntoisena suosittelemme, että tuot ruohonleikkurisi valtuutetun jälleenmyyjän huollettavaksi ennen talvivarastointia.
- Talvihuoltoon kuuluu mm. ruohonleikkurin osien ja leikkuupöydän puhdistus, kuluneiden osien kartoitus (esim. terät, ajopyörät ja muut liikkuvat osat) ja vaihto tarvittaessa, ruohonleikkurin toimintojen ja turvaosien testaus, akun tarkistus ja viimeisimmän ohjelmiston lataus mahdollisine uusine ominaisuuksineen.

7

Vianmääritys

Näytetty viesti	Mahdollinen syy/ tapahtuma	Ratkaisu
Poissa alueelta	Kehäjohdin on liian lähellä reunaa.	Siirrä johdinta nurmikon sisäreunaa kohti.
	Nurmikon rinne lähellä reunaa on liian iso, joka aiheuttaa ruohonleikkurin lipsumisen ulkopuolelle.	Älä ota mukaan alueita, joilla on jyrkkiä rinteitä.
	Nurmikon reuna on liian kuoppainen.	Täytä reunan reiät ja kuopat, kunnes ne ovat samassa tasossa maan kanssa.
Olen jumissa	Ruohonleikkuri on paikallaan jumissa. Se ei voi jatkaa liikkumista.	Tarkista maa kuoppien ja painaumien varalta. Täytä ne maalla.
		Tarkista, ettei kehäjohdin ole liian lähellä nurmialueen reunaa. Siirrä johdinta nurmikon sisäreunaa kohti.
Tarkista leikkauskorkeus	Leikkuujärjestelmä on ylikuormittunut hyvin pitkän ruohon tai esteen takia, joka on juuttunut tai kietoutunut terien ympärille.	Sammuta turvakytkin ja tarkasta terät. Poista leikkuupöydän sisältä vierasesineet tai tukokset.
		Nosta leikkuukorkeutta ja kytke turbotila päälle.
Tarkista virta	On hetkellinen virtakatkos.	Vahvista, että laturi on kytketty verkkovirtaan.
	Laturia ei ole kytketty oikein.	Vahvista, että laturi on kytketty.
	Latauslähdettä ei tunnistettu.	Puhdista tukiaseman latauspinnat ja varmista, että laturi on yhdistetty oikein tukiasemaan.
Ei löydä johdinta/ odottaa signaalia	Laturia ei ole kytketty tai on hetkellinen virtakatkos.	Varmista, että tukiasema on yhdistetty virtalähteeseen.
	Signaaligeneraattori voi tarvita uudelleenkäynnistyksen.	Irrota laturi virtalähteestä ja yhdistä se uudelleen 10 sekunnin kuluttua.
	Kehäjohdinta ei ole liitetty tukiasemaan.	Tarkista kehäjohtimen liitäntä tukiasemaan.
	Kehäjohtimessa on viilto.	Tarkista kehäjohdin viiltojen varalta.

8

Usein kysytyt kysymykset



Leikkuri ei telakoidu oikein eikä aina osu tukiaseman kontaktipintoihin

Tukiaseman edusta ei ole tasainen. Tasoita tukiaseman ympärillä oleva maa, jotta siihen on esteetön pääsy. Varmista, että kehäjohdin on suorassa ja keskitetty koko matkalta tukiaseman alle.



Sadeanturi ei toimi enää

Tietyn ajan kuluttua ulkona sadeanturin nastat saattavat jolloin, ne tunnistavat sateen heikommin. Voit yrittää hangata nastoja karkealla kostealla liinalla tai karhunkielellä.



Ruohonleikkuulaatu on huono

Terät saattavat olla tylsistyneet. Sammuta turvakytkin ja kokeile terien vaihtoa keskenään tai vaihtoa uusiin teriin. Käytä työkäsiä tarkastaessasi teriä.

Ruoho saattaa olla märkää. Käytä ruohonleikkuriasi nurmen ollessa kuiva parhaan leikkuujäljen takaamiseksi. Suosittelemme, ettet leikkaa nurmea aikaisin aamulla.



Nurmeen jää ruohotuppoja ja epätasaisuuksia

Vähennä lepoaikaa, jolloin ruohonleikkuri tekee leikkuusykliä nopeammin. Kun ruoho kasvaa nopeasti, vähennä leikkuusyklien välistä aikaa **leikkuutiheys**-asetuksesta. Nosta varattua leikkuaikaa **leikkuuajat**-asetuksesta vastataksesi nurmikon ongelmiin.



Leikkuri ei lähde tukiasemasta liikkeelle pitkään aikaan

Paina ja pidä YLÖS-painiketta pohjassa 1 sekunnin ajan, kun leikkuri on tukiasemassa. Näet syyn leikkurin paikallaanpysymisen koodille kolmen sekunnin ajan. Katso lisätietoja paikallaanpysymisen koodeista verkon ohjekeskukseltamme.

Ota
meihin
yhteyttä



WWW.ROBOMOW.COM

MTD Products Aktiengesellschaft Industriestraße 23 • 66129 Saarbrücken • Germany

 **Robomow**[®]
friendly home

DOC6011G_FI

robomow.com  