



Brugervejledning

Se hvordan den
skal installeres



Oversættelse fra den originale brugervejledning

 **Robomow**[®]
friendly home

Robotplæneklipper
RS635 Pro SV, RS625 Pro, RS615 Pro, RS615u

 DK

*Jeg er
Robomow,
dejligt at
møde dig.*



Din sikkerhed er vigtig for os -

Læs venligst denne brugervejledning grundigt igennem med fokus på alle sikkerhedsadvarsler og vær ekstra opmærksom på at holde både børn og kæledyr væk fra plænen når Robomow er i drift.

Sikkerhed først 

Installation 

Hurtige opslag 

Sikkerhed først

VIGTIGT!

LÆSES GRUNDIGT INDEN ANVENDELSE, OG opbevares TIL
SENERE REFERENCE

- 1 Advarselmærkaternes betydning**
- 2 Sikkerhedsadvarsler og -forholdsregler**
- 3 Sikkerhedsfunktioner**



Børn må ikke anvende eller betjene plæneklipperen. Børn skal være under opsyn hele tiden.

1

Advarselmærkaternes betydning



1 2 3 4 5 6 7

1. Dette er et farligt maskinværktøj. Vær forsigtig under anvendelsen og følg alle sikkerhedsinstruktioner og -advarsler.
2. Læs sikkerhedsvejledningen grundigt inden du betjener din plæneklipper.
3. Vær opmærksom på, at objekter kan kastes ud fra maskinen under driften.
4. Hold behørig sikkerhedsafstand fra plæneklipperen, når du anvender den. Hold personer, særligt børn, dyr og tilskuere væk fra området hvor plæneklipperen er i drift.
5. FORSIGTIG – Rør ikke ved den roterende klinge. Hold hænder og fødder væk, og forsøg ikke at løfte plæneklipperen fra jorden.
6. Aktivér deaktiveringsenheden, inden der arbejdes på den eller plæneklipperen løftes (se afsnit 3.b).
7. Forsøg ikke at lade dig transportere på plæneklipperen.



Bortskaf ikke plæneklipperen eller nogle af dens dele som usorteret husholdningsaffald. Plæneklipperen skal bortskaffes separat.



Dette produkt er i overensstemmelse med de gældende EU-direktiver.



Dette symbol indikerer, at strømforsyningen er dobbeltisoleret.

2

Sikkerhedsadvarsler og -forholdsregler

A. Inden du starter

1. Læs denne sikkerhedsvejledning grundigt, før du anvender plæneklipperen, for at blive bekendt med styringen af den og om behørig anvendelse.
2. Lad aldrig børn, personer med nedsat fysisk, sensoriske eller mentale evner eller manglende erfaring og viden eller folk der ikke kender disse anvisninger anvende maskinen. Lokale bestemmelser kan foreskrive en mindstealder for operatøren..
3. Du er selv ansvarlig for ulykker eller skade på andre personer eller deres ejendom.
4. Det er dit ansvar at informere dine naboer om risici, og at det er forbudt at betræde din græsplæne, mens plæneklipperen kører.
5. Hvis din græsplæne er åben mod gaden og/eller mod dine naboer, skal du være til stede imens plæneklipperen er i drift for at forhindre andre i at få adgang til din græsplæne. Alternativt skal du beskytte/indhegne din græsplæne, så andre ikke vil være i stand til at få adgang til plæneklipperen under drift.

B. Forberedelse

1. Sørg for at perimeterwiren er tilsluttet korrekt efter vejledningen.
2. Efterse jævnlgt området, hvor plæneklipperen anvendes, og fjern sten, grene, kabler og andre fremmede objekter.
3. Foretag jævnlgt visuel inspektion for at kontrollere, at klingerne ikke er slidt eller beskadiget. Udskift en slidt eller beskadiget klinge (Varenr. MRK6101A).

C. Funktion

VIGTIG SIKKERHEDSADVARSEL!

Efterlad ikke plæneklipperen uden opsyn, hvis mennesker (især børn) eller kæledyr er i nærheden af maskinen. Klip aldrig plænen, hvis der er mennesker (især børn) eller kæledyr i nærheden.



1. Anvend ikke plæneklipperen, hvis sikkerhedsfunktioner eller dele af maskinen er slidt, beskadiget eller ude af funktion.
2. Hold hænder og fødder væk fra klinger og andre bevægelige dele.
3. Sluk altid på sikkerhedskontakten, inden den løftes eller hvis det planlægges at udføre en justering.
4. Løft eller bær aldrig plæneklipperen, mens motorerne kører.
5. Rør ikke ved klingens, før den er stoppet med at rotere helt.
6. Anvend ikke plæneklipperen til noget andet formål end at klippe plænen.
7. Sørg for, at alle afskærmninger, sikkerhedsenheder og sensorer sidder, som de skal. Reparér eller udskift beskadigede dele, herunder også mærkater.
8. Indstil ugeprogrammet til tidspunkter, hvor der ikke er personer på græsplænen.
9. Tilslut ikke et beskadiget strømkabel til stikkontakten eller berør en beskadiget ledning, før den er koblet fra stikkontakten, da det kan føre til kontakt med strømførende dele.

10. Hold forlængerledningen væk fra klingen for at forhindre at plæneklipperen ødelægger den. Et beskadiget strømkabel kan føre til kontakt med strømførende dele.
11. Hvis strømkablet bliver beskadiget eller viklet ind under anvendelse, fjern det fra strømforsyningen ved at trække stikket ud af stikkontakten.
12. I tilfælde af ulykke eller nedbrud, mens plæneklipperen er i drift, skal du straks trykke på den røde STOP-knap.

D. Transport

Inden for arbejdsområdet:

1. Tryk på STOP-knappen for at stoppe plæneklipperen.
2. Anvend fjernkontrollen (tilgængelig som tilbehør eller via mobilapp) til at køre den fra et sted til et andet.
3. I tilfælde af, at der forskel i niveauet på grundhøjden, sluk på sikkerhedskontakten og bær den i bærehåndtaget (løft STOP-knappen når dette gøres).

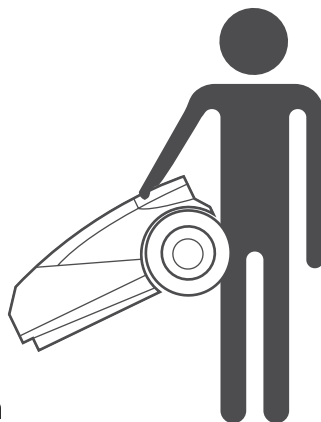

Større afstande:

Slå sikkerhedskontakten fra, når plæneklipperen transporteres over lange distancer.



VIGTIGT! Det anbefales at opbevare den originale emballage til transportformål.

E. Anvendelse af fjernbetjening (manuel klipping)

1. Klip kun i dagslys eller i godt kunstigt lys og undgå anvendelse på vådt græs.
2. Anvend ikke plæneklipperen, når du går på bare fødder eller i åbne sandaler. Bær altid kraftigt fodtøj og lange bukser; sørg altid for godt fodfæste på skråninger.
3. Vær yderst forsigtig, når du vender plæneklipperens retning mod dig.
4. Tænd altid motoren i henhold til vejledningen, og stå ikke tæt på klingens.
5. Klip ikke græs manuelt på en skrånning større end 15 grader, eller hvor godt fodfæste ikke er muligt.

F. Batterier

1. Batteripakken må ikke åbnes eller beskadiges.
2. Batteriet indeholder elektrolytter. I tilfælde af en elektrolytlækage fra batteripakken, følges disse sikkerhedsanvisninger:
 - Kontakt med hud: Vask straks kontaktområderne med vand og sæbe.
 - Øjenkontakt: Skyl straks øjet med rigeligt rent vand i mindst 15 minutter uden at gubbe.
 - Søg lægebehandling.
3. Sørg for, at batteriet er opladet ved hjælp af den rigtige oplader, der anbefales af producenten. Forkert anvendelse kan give elektrisk stød, forårsage overophedning og ætsende lækage fra batteriet.

G. Vedligeholdelse og specielle instruktioner

1. Sluk altid på sikkerhedskontakten før der fjernes en blokering/tjekkes/rengøres/arbejdes med plæneklipperen, eller for inspektion af maskinen efter at have ramt et fremmedlegeme. Forsøg aldrig på at reparere eller indstille maskinen, mens den arbejder.
2. Hvis der opstår unormale vibrationer, skal du stoppe maskinen, slå sikkerhedskontakten fra, og visuelt tjekke, om der er sket skade på klingerne. Udskift en slidt eller beskadiget klinge (Varenr. MRK6101A) for at bevare balancen. Hvis vibrationerne fortsætter, skal du kontakte serviceværkstedet.
3. Brug kraftige handsker, når du tjekker eller reparerer klingen.
4. Udfør ikke vedligeholdelse, når du går på bare fødder eller i åbne sandaler. Vær altid iført passende arbejdssko og lange bukser.
5. Udskift slidte eller beskadigede dele for at bevare et passende sikkerhedsniveau.
6. Anvend kun originalt udstyr og tilbehør. Det er forbudt at ændre plæneklipperens originale konstruktion. Alle modifikationer sker på dit eget ansvar.
7. Sørg for, at der kun anvendes den korrekte type klinge ved udskiftning (Varenr. MRK6101A).
8. Vedligeholdelse/servicering/rengøring af plæneklipperen bør ske i overensstemmelse med producentens instruktioner.
9. Sørg for, at alle møtrikker, bolte og skruer er strammet for at være sikker på at maskinen er forsvarlig at anvende.



ADVARSEL!

Ved risiko for uvejr, skal du fjerne perimeterwiren fra ladestationen/perimeterkontakten og trække 230V/120V el-stikket ud af stikkontakten.

H. Ophør af maskinens levetid

1. Plæneklipperen og dens tilbehør skal bortskaffes separat når disse er udtjent for at undgå, at elektrisk eller elektronisk affald ender op på affaldsdepoter og for at beskytte og forbedre miljøet.
2. Bortskaf ikke plæneklipperen eller nogle af dens dele (herunder strømforsyningen og ladestationen) som usorteret, husholdningsaffald – Produktet skal bortskaffes separat.
3. Spørg din lokale forhandler om tilgængeligheden af genbrugs- og indsamlingssteder.
4. Kom ikke batteriet på åben ild og bortskaf ikke brugte batterier sammen med husholdningsaffaldet.
5. Batteriet skal indsamles, genbruges eller bortskaffes på en miljømæssig korrekt måde.

3 Sikkerhedsfunktioner



ADVARSEL!

Din plæneklipper er udstyret med en lang række indbyggede sikkerhedsfunktioner. Plæneklipperen er dog stadig en farlig enhed med en skarp klinge, der kan forårsage stor skade på alle, der kommer i kontakt med den.

Derfor er det absolut forbudt at være på plænen, mens plæneklipperen arbejder. Alternativt, stands plæneklipperens drift, når personer (især børn) eller husdyr er eller leger på græsplænen.

A. Børnesikring

Børnesikringen forhindrer utilsigtet anvendelse af plæneklipperen ved tryk på knapperne. Kun et tryk på de to knapper i den rigtige rækkefølge, vil starte driften. Det er derfor påkrævet, at aktivere børnesikringsfunktionen, hvis børn under 6 år kan komme i kontakt med plæneklipperen.

B. Tyverisikring/Deaktiveringsenhed

Tyverisikringen/deaktiveringsenhed-systemfunktionen forhindrer enhver fra at anvende eller køre med plæneklipperen, med mindre de har den gyldige kode. Du vil blive bedt om at indtaste en firecifret kode efter eget valg til at bruge som din personlige sikkerhedskode. Det anbefales kraftigt at aktivere denne funktion for at forhindre, at den betjenes af børn eller personer, der ikke er bekendt med plæneklipperen eller for hvem det ikke er tilladt at anvende den.

C. Løftesensor

Hvis plæneklipperen løftes fra jorden mens klingen er i drift, vil klingen stoppe med at rotere med det samme.

D. Hældningssensor

Hvis plæneklipperen vippes op til en vertikal position, vil klingen stoppe øjeblikkeligt.

E. Forhindringssensor

Dine plæneklipper registrerer forstyrrende forhindringer på sin vej under driften. Når plæneklipperen rammer en forhindring, vil klingen øjeblikkeligt stoppe med at rotere, og plæneklipperen stopper med at køre i den retning og vil bakke væk fra forhindringen.

F. Nødstopknap

Tryk på STOP-knappen, på ethvert tidspunkt under anvendelse, vil øjeblikkeligt stoppe plæneklipperen og rotation af klingens.

G. Sikkerhedskontakt

Når sikkerhedskontakten slås fra, vil det forhindre enhver anvendelse af plæneklipperen. Det er påkrævet, at slå kontakten fra før løft af plæneklipperen og før enhver vedligeholdelse udføres.

H. Ladestation/perimeterkontakt og perimeterwire

Plæneklipperen kan ikke anvendes uden en perimeterwire, der er installeret og aktiveret igennem ladestationen/perimeterkontakten. I tilfælde af, at signalet til perimeterwiren slukkes, ophører plæneklipperen med at arbejde.

**Lad os starte.
Jeg glæder
mig til at
klippe din
græsplæne.**



Velkommen til et venligt hjem

Tillykke med dit køb! Gør dig klar til at møde din nye yndlingsmakker. Når din nye ven er installeret, klarer den arbejdet til perfektion.

Den vil selvstændigt forlade sin ladestation på forudbestemte dage og tider, klippe græsplænen og vende tilbage til ladestationen for opladning.

En forudinstalleret perimeterwire sætter grænserne (en "virtuel væg") for din plæneklipper. Den lægges langs kanterne på din plæne og rundt om genstande, som du ønsker at beskytte.

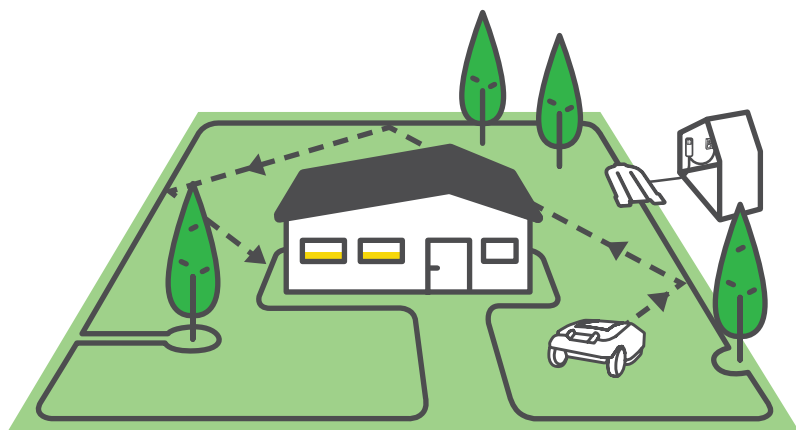

Plæneklipperen bevæger sig tilfældigt inden for sit arbejdsområde, der er defineret af perimeterwiren. Denne form for tilfældig bevægelse giver den perfekte klipning og sikrer fuldstændig dækning af din græsplæne.

Samtidig følger den perimeterwiren når den klipper dine plænekanter, så plænen får et perfekt udseende.

Græsplæner med et godt udseende opnås ved konsekvent klipning, hvilket er præcis hvad en robotplæneklipper gør.

Efter at have fulgt de enkle installationsinstrukser, er du være klar til at nyde din fritid, mens din nye ven passer din græsplæne.

Hvor skal vi hen?

Korrekt installation af din plæneklipper sikrer det bedste resultat. Se nedenfor, hvad der skal til for at forberede den til at udføre et perfekt arbejde for dig:

Kend din græsplæne

Hvilken type er din græsplæne?

Klar, opsæt, test

Opsætning og prøveklipping

Kom igang

Vælg placering af ladestation



Start systemet op

Tilslut den

Udlæg wiren

Udlæg den "virtuelle grænse"

Hvad er der i æsken

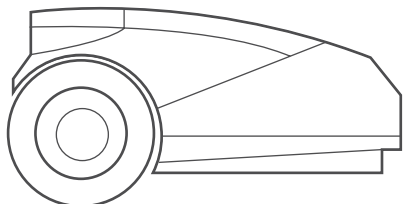

Produktet
Din nye robotplæneklipper



Strømtilslutningsstik
20 m lavspændingskabel til at forbinde plæneklipperen med strømforsyningsenheden

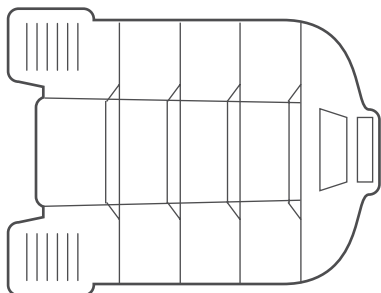

Ladestation
Det er her plæneklipperen genoplades

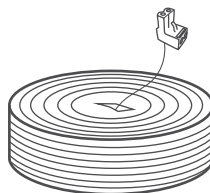

Perimeterwire*
Markerer arbejdsområdet for plæneklipperen
() Leveres ikke med Pro/XR3-modeller*

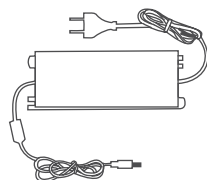

Strømforsyning
Strømforsyningen til opladning af din plæneklipper



Brugervejledning



Værktøj til klingen
For sikker aftagning af
klingerne

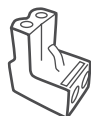

Ekstra wirestik
Anvendes ved tilslutning
af perimeterwiren til
ladestationen



Wirepløkker*
Til at fastgøre wiren
til jorden
(*) Leveres ikke med
Pro/XR3-modeller

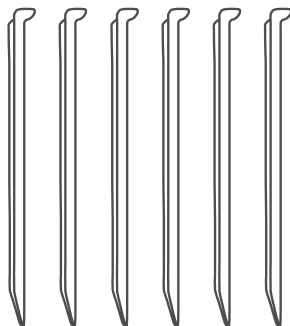

Spyd til ladestation (x6)
Anvendes til fastgørelse
af ladestationen til jorden



Perimetertråd
For splejsning af
perimeterwiren i tilfælde af
en overklipping



Sikring
Til at forhindre afladning af
batteriet under opbevaring

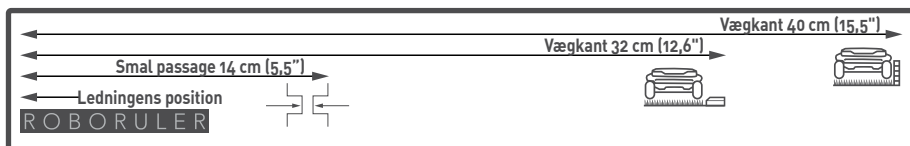

RoboLineal

Til at måle perimeterwires afstand fra
kanten af græsplænen

Klar! Lad os komme i gang...

1

Kend din græsplæne

Forståelse af din græsplæne vil spare dig for unødvendige fejl og gøre installationsprocessen nemmere og mere enkel.

Du kan også springe nogle kommende afsnit over i denne vejledning, der ikke er relevante for din plænetype.

Hvordan ser din græsplæne ud?

Type A

Kun hovedområde

Dit plæneområde er en sammenhængende zone og alle områder af plænen er brede nok til at plæneklipperen kan køre gennem (mindst 4 m bred på de smalleste steder).

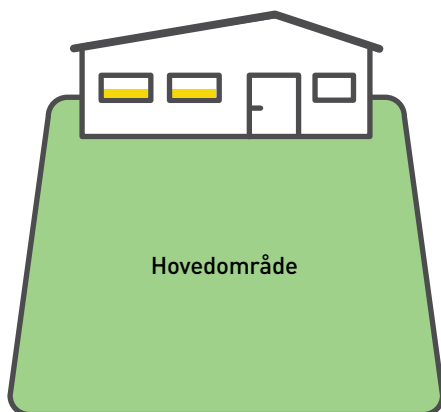

Type B

Hovedområde + underområde

Din plæne består af mere end en zone. Disse zoner er forbundne af en smal passage (1,5-4 m bred). Plæneklipperen kan køre mellem disse zoner for at klippe hele området.

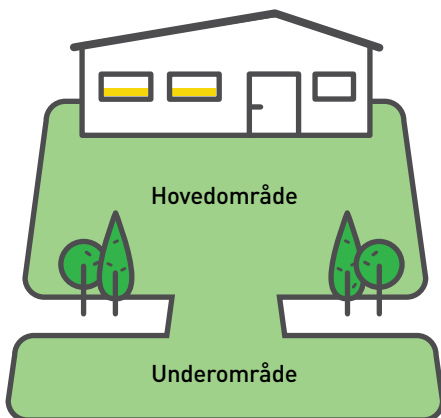

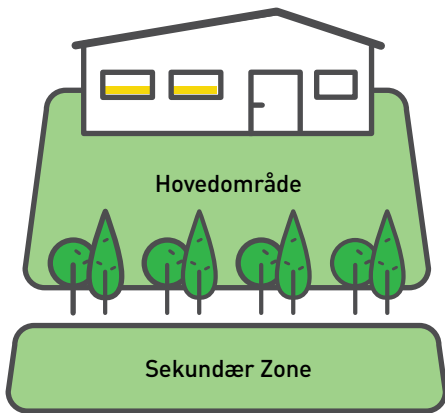

Type C

Hovedområde + sekundær zone

Din plæne indeholder to eller flere zoner der ikke er forbundne (adskilte af et hegn, fortov, sti eller andre forhindringer). Plæneklipperen kan ikke køre mellem disse zoner.

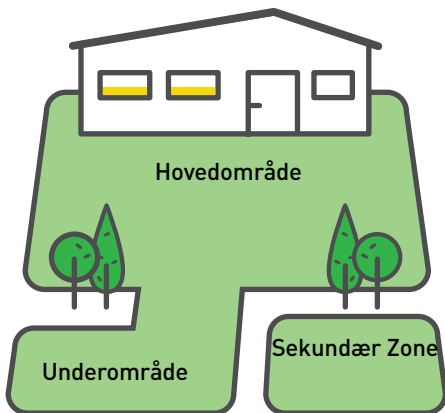

Type D

Hovedområde + underområde + sekundær zone

Nogle områder af din plæne er forbundet med hovedområdet af en smal sti (op til 4 m bred) og nogle områder er helt adskilt fra hovedområdet af et hegn, fortov, sti eller andre forhindringer, og plæneklipperen kan ikke køre mellem dem.

2 Kom igang

Vælg placeringer for ladestationen & strømforsyningsenheden

Ladestationen er der hvor din plæneklipper, og hvor perimeterwiren begynder og slutter. I dette installationstrin, skal du finde en korrekt placering for ladestationen.



TIP

Ladestationen installeres i et senere trin efter at perimeterwiren er på plads.

Hvor skal du placere din ladestation?

Overvejelse A

Op til maks. 20 meter væk fra strømuttaget

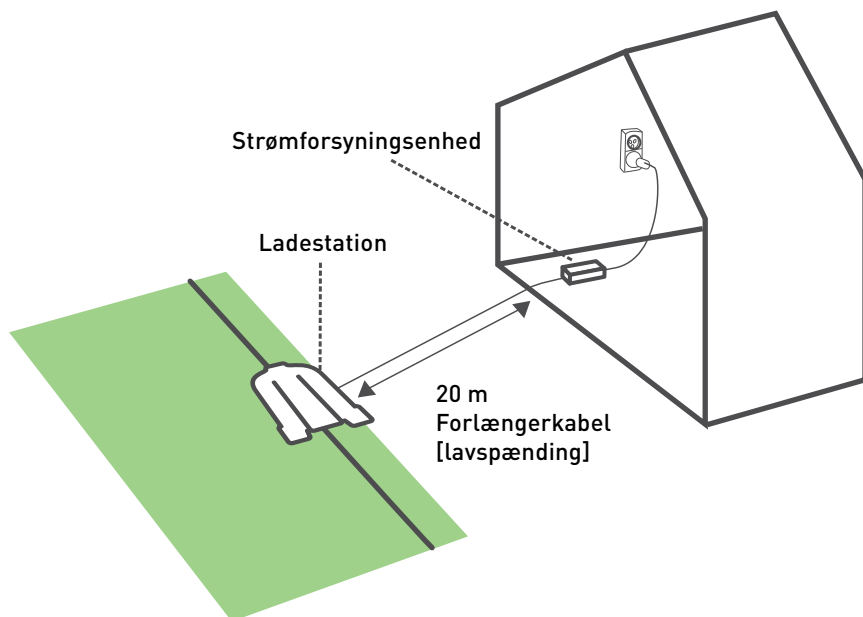

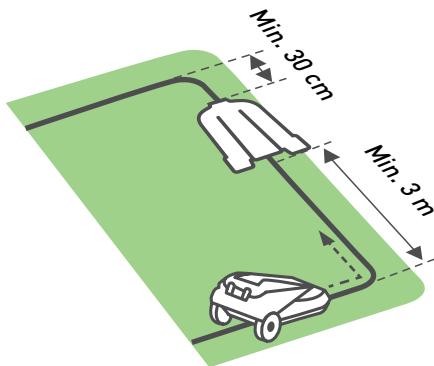

Overvejelse B

Min. 3 m lige wire foran ladestationen og min. 30 cm bagved ladestationen, så en jævn docking er mulig

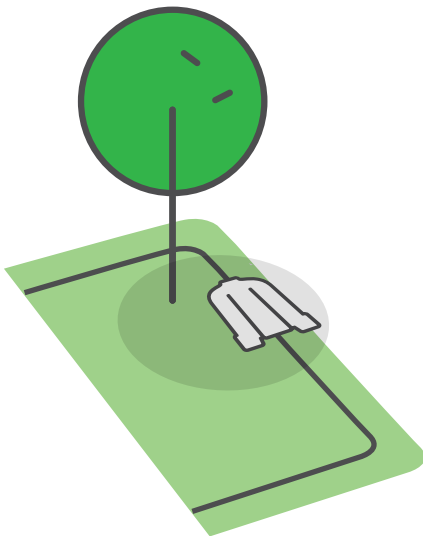

Overvejelse C

På et fladt og skyggefyldt sted

- Hvis din plæne har yderligere områder, skal ladestationen være inden for det største område.
- Sørg for, at jorden er lige og flad og der ikke er skråninger
- Hold en minimumsafstand på 1 meter fra et sprinklerhoved for at undgå at ramme plæneklipperen direkte og beskadige dens indvendige dele



3 Udlæg wiren

Udlæg perimeterwiren ("virtuel grænse"), som markering af arbejdsområdet for plæneklipperen.

Nu er du klar til at installere perimeterwiren. Vi gennemgår det trin for trin.



TIPS

- Hold plæneklipperens kasse i nærheden.
- Sørg for, at klippe græsset en sidste gang med den gamle plæneklipper, inden du starter med at udlægge wiren. Dette gør isætningen af pløkker lettere og sikrer, at plæneklipperen ikke klipper wiren over.



DETTE
SKAL DU
ANVENDE

- Hammer
- Lille, flad skruetrækker
- Kombinationstang

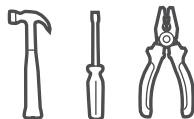

... en solrig dag og et skinnende humør :)

Første overvejelser: Forhindringer og skråninger

Inden du sætter den første pløk i jorden, skal du være opmærksom på alle forhindringer eller skråninger.

FORHINDRINGER



Bløde forhindringer

Bløde forhindringer er blomsterbede, damme eller små træer. Disse skal beskyttes ved at oprette perimeter-øer.

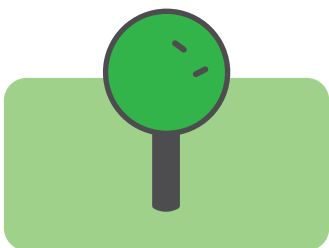

Hårde genstande

Hårde forhindringer er lodrette, relativt stive og mere end 15 cm høje såsom træer eller telefonpæle.

Hårde forhindringer, med en diameter på under 10 cm skal beskyttes af en perimeter-ø. Hvis diameteren er større, er det ikke nødvendigt.

SKRÅNINGER

Skråninger langs kanten

For at sikre, at din plæneklipper ikke glider af plænen, specielt når græsset er vådt, skal perimeterwiren udelukke skråninger langs kanten af din plæne med en hældning på over 15 % – hvilket er 15 cm stigning pr. 1 m.

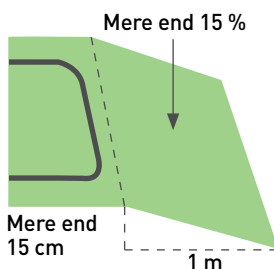
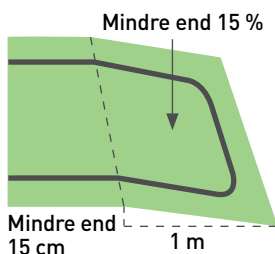

Skråninger inde på plænen

Din plæneklipper kan klippe områder inde på plænen med en hældning på op til 35 % (35 cm stigning pr. 1 m).

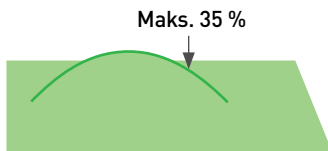

Plæstens stigning er for stejl, hvis...

Hvis plæneklipperen vipper fra jorden, under klatring af den. Udelad sådanne skråninger fra plæneklipperens klippeområde.



TIP

A. Få en god start

Inden du starter, gå en tur langs kanten af din plæne og planlæg hvordan du vil opsætte perimeterwiren. Bemærk alle forhindringer og skråninger.



Træk ca. 30 cm af wiren ud gennem hullet i rullens plastindpakning og fastgør starten af wiren til jorden, der hvor du ønsker at installere din ladestation.

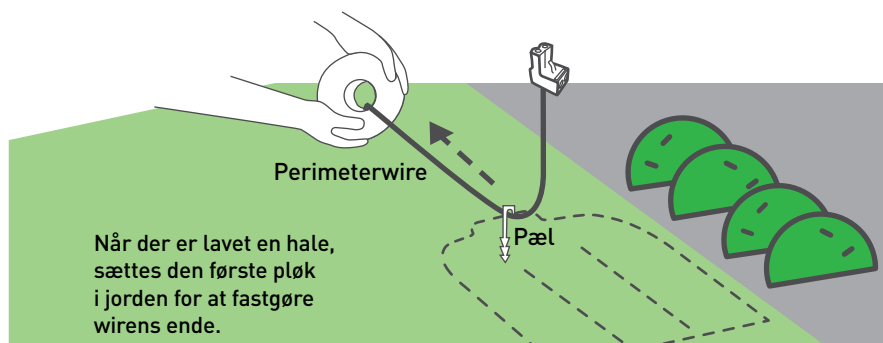

Start med at vikle wiren ud rundt om plænen mod uret, startende ved ladestationens placering.

Udlæg den løst langs med omkredsen, mens du går langs plænen kant. Hvis du kommer til et område/objekt der behøver særligt hensyn, sørg for at udlægge perimeterwiren omhyggeligt som beskrevet i de følgende afsnit.

B. Hold korrekt afstand

Perimeterwiren fastgøres til jorden med pløkkerne der leveres med produktet. Anvend RoboLineal til at bestemme de afstande, der skal holdes mellem perimeterwiren og plænekanten samt forhindringer.

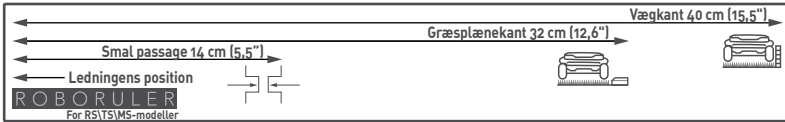
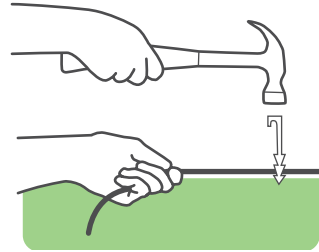

- Fastgør pløkker med få meters afstand og ved hjørner. Fastgør kun et minimum antal pløkker i starten. Du anbringer alle de nødvendige pløkker senere.
- Stram wiren mens pløkkerne bankes ned til deres endelige dybde i jorden.
- Pas på ikke at beskadige kunstvandingsrør.



Hvis kanten er flad eller der er et skarpt fald, skal der anvendes den korte afstand på RoboLineal.

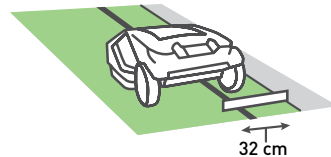

Når kanten er en væg (mere end 2 cm over jordniveau), skal der anvendes længere afstand på RoboRuler.

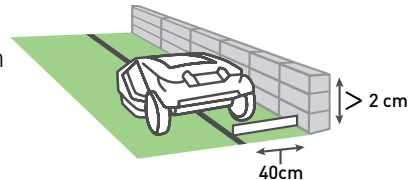

Afstanden skal være minimum 1,2 m, hvis plænenes kant grænser til vand.

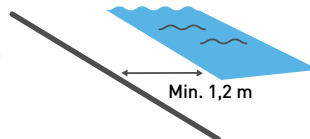



TIPS

- Det er ikke nødvendig at grave perimeterwiren ned, selvom det kan gøres (ned til 5 cm).
- Det anbefales, at grave wiren ned ved udsatte områder, såsom fortorv.
- Hvis der er brug for yderligere perimeterwire til at fuldføre installationen, skal du bruge de medfølgende vandtætte ledningsstik til at forlænge den (se afsnit 5-G "Splejsning af perimeterwiren").

C. Udfør bløde sving

Oprethold en vinkel på 45° i alle venstre-svingshjørner, når wiren lægges langs kanten.

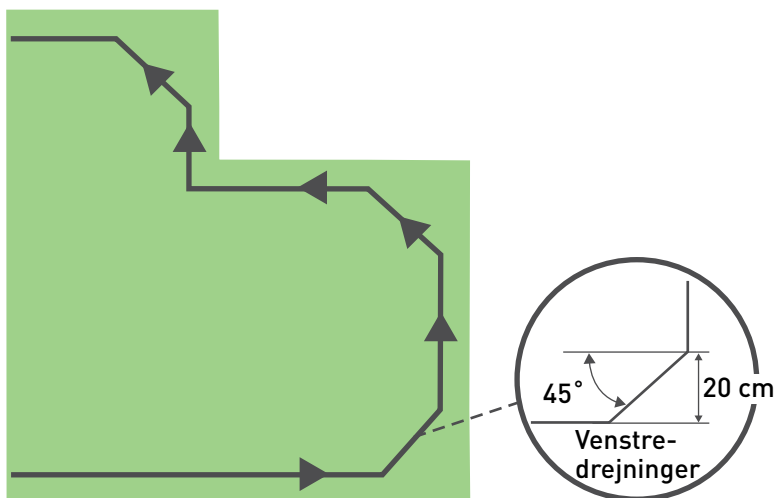

D. Beskyt de bløde forhindringer

Genstande, såsom blomsterbede, damme eller små træer, skal beskyttes ved oprettelse af perimeter-øer.

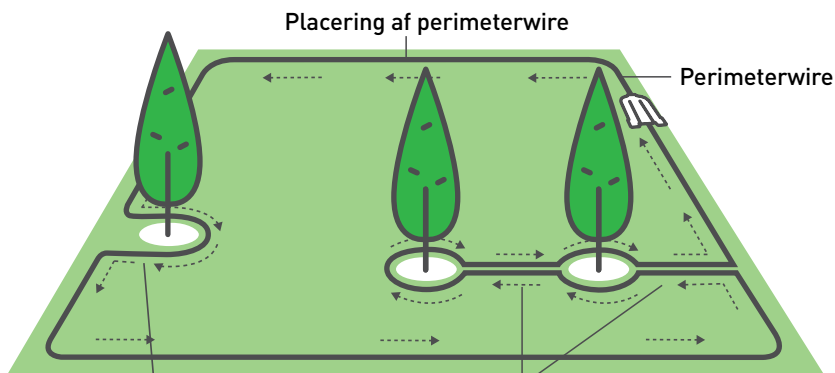

Hvis afstanden mellem en ø og perimeterwiren er mindre end 1,5 m, skal forhindringen gøres til en del af plænekanten.

Hold mindst 1,5,5 m mellem øer; hvis forhindringer er tættere, skal der laves én ø.

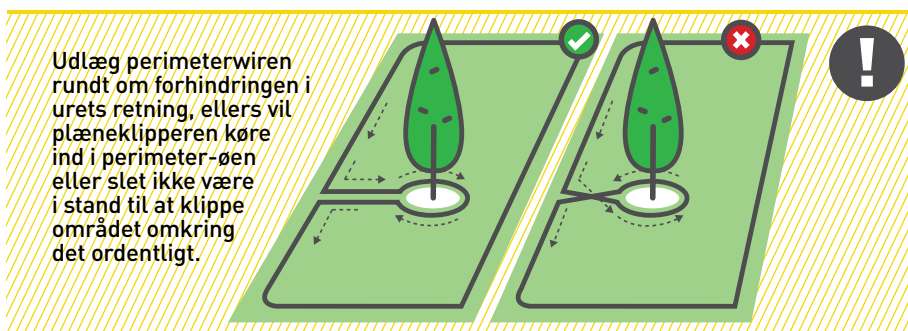

- Wirer, der fører til og fra en ø skal fastgøres med den samme pløk
- En perimeter-ø bør enten være rektangulær eller rund



TIPS

Hvilken type er din græsplæne



Type A
Kun
hovedområde

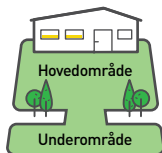

Type B
Hovedområde +
underområde



Type C
Hovedområde +
sekundær zone

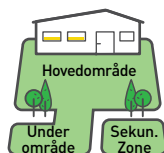

Type D
Hovedområde +
underområde +
sekundær zone

E. Hvordan der udlægges wire i et underområde

Type B / Type D

*Har du ikke et underområde?
Spring over dette afsnit!*

En smal passage forbinder hovedområdet med et underområde. For at din plæneklipper kan køre gennem, skal den være mindst 1 m bred.

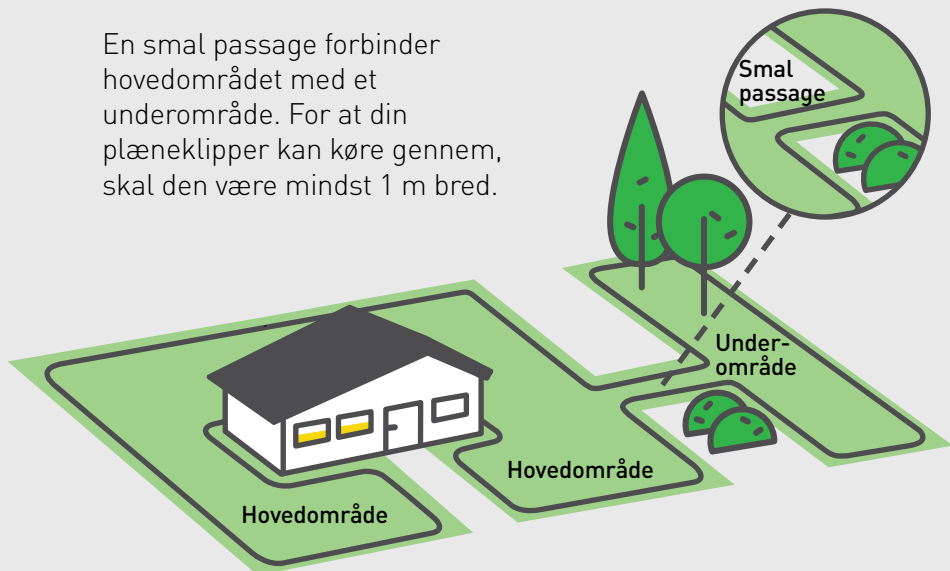

En nyttig video er tilgængelig online

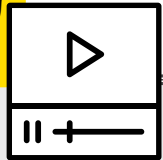

- Hvis en smal passage er kortere end 2 m, må der kun opsættes én firkantet perimeter-ø i passagen
- Sørg for, at udlæg wiren korrekt i smalle passager så plæneklipperen ikke spontant krydser ind over til andre zoner under klipningen

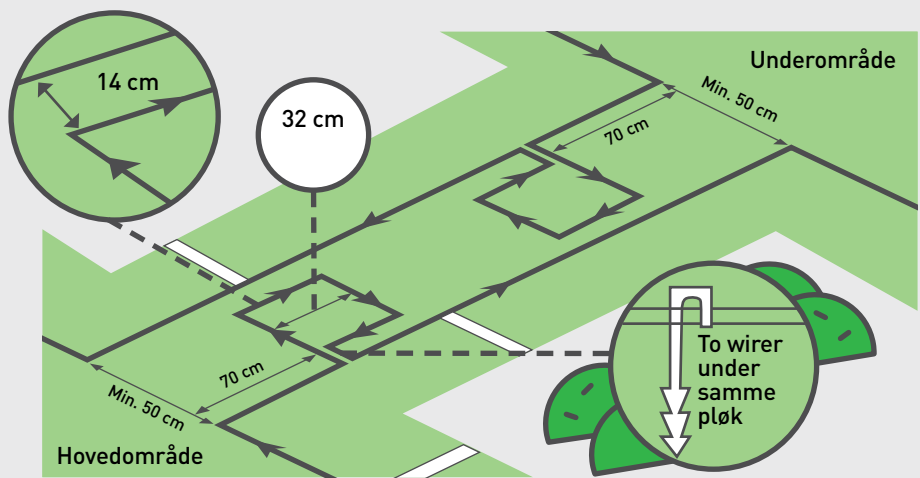

Smalle passager skal være faste, plane og jævne.

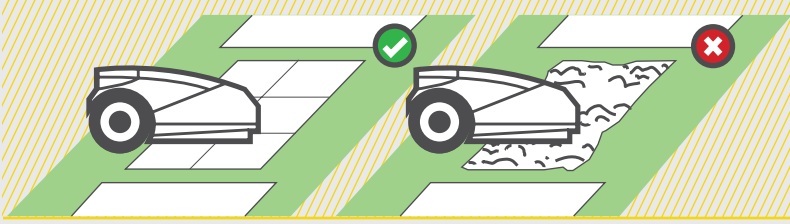

F. Hvordan der udlægges wire i en sekundær zone

Type C / Type D

*Har du ikke en sekundær zone?
Spring over dette afsnit!*

Hvis din sekundære zone er større end 120 m^2 (200 m^2 for modeller over 3000 m^2), kan din plæneklipper ikke klippe den færdig i en enkelt omgang. Derfor anbefales det, at sætte en separat wire og tilslutte den til sin egen ladestation.

Hvis din sekundære zone er mindre end 120 m^2 (200 m^2 for modeller over 3000 m^2), kan du udlægge wiren på en af to måder.

OPTION 1 Forlæng perimeterwiren fra hovedområdet, over forhindringen.

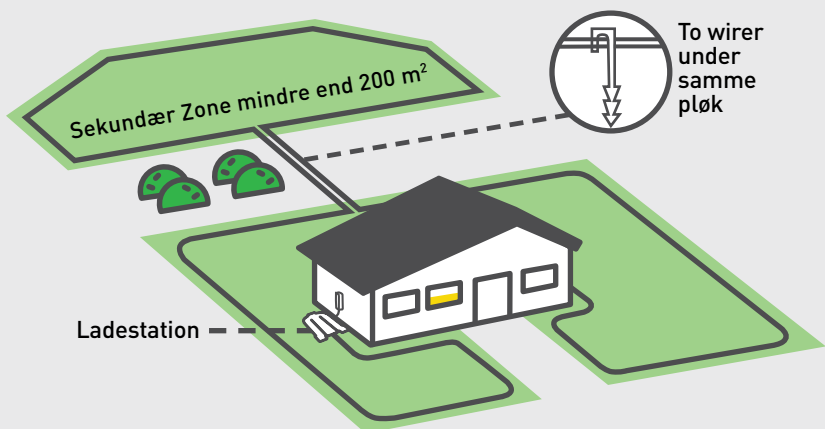

OPTION 2 Forbind zonen separat med wiren og tilslut den til en perimeterkontakt (ekstratilbehør).

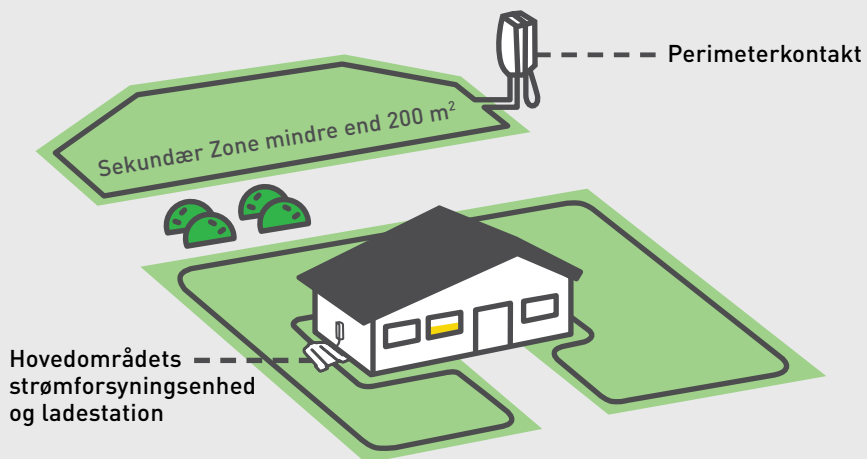

G. Afslut opsætningen af wire

Når perimeterwiren er udlagt hele vejen, skal de to ender af wiren der mødes ved ladestationen samles.

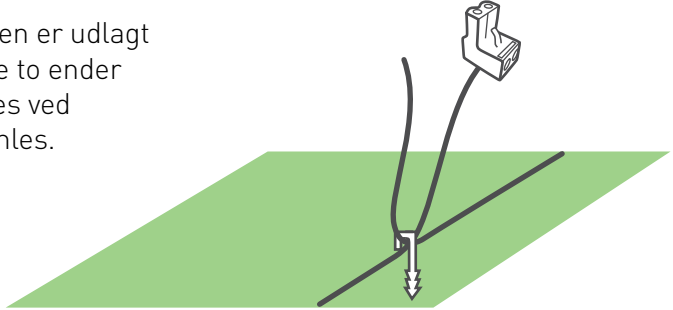

TIPS

- Anvend den samme pløk til at fastgøre begge sløjfeender af wirerne til jorden
- Sørg for, at begge wireender har den samme længde



Sørg for, at de to wirer er snoet godt sammen.

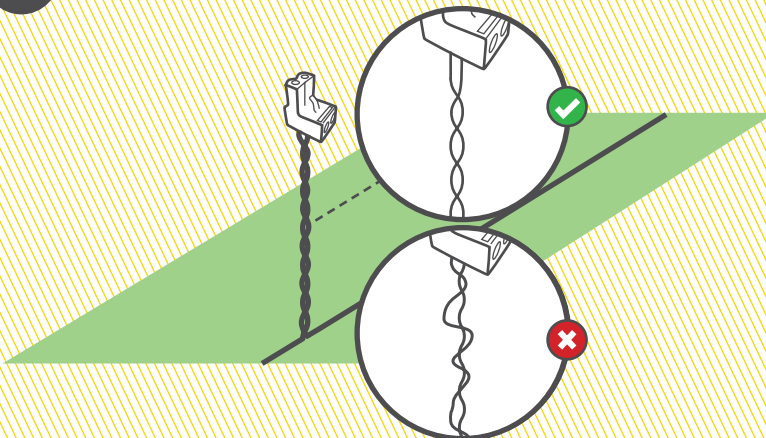

Aftag 5 mm af isoleringen på wireenderne, indsæt den snoede wire i stikket og fastgør den ved hjælp af en lille flad skruetrækker.

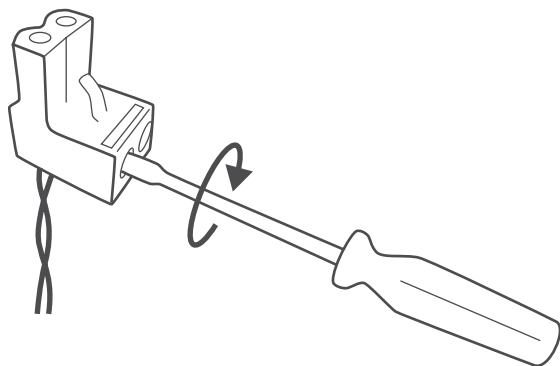
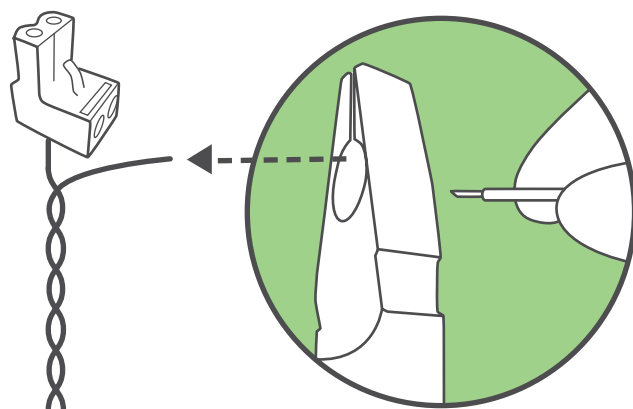

Super!
Du har udført
den sværeste
del af
opgaven!

4 Start systemet op

Installér og tilslut ladestationen og strømforsyningen

A. Installér og tilslut ladestationen

Placér ladestationen på den planlagte placering

Fjern ladestationens hoved fra ladestationen: **A.** Træk håndtaget opad. **B.** Fjern ladestationens hoved fra forsiden i den markerede retning.

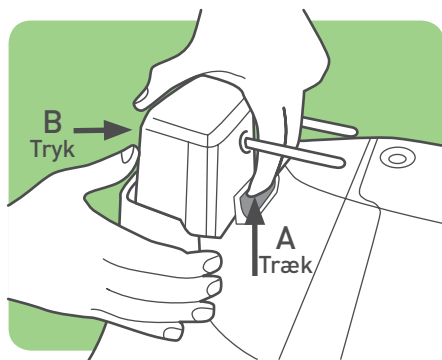

Indfør både perimeterwiren (A) og forlængerkablet (B) gennem åbningen på bagsiden af ladestationen.

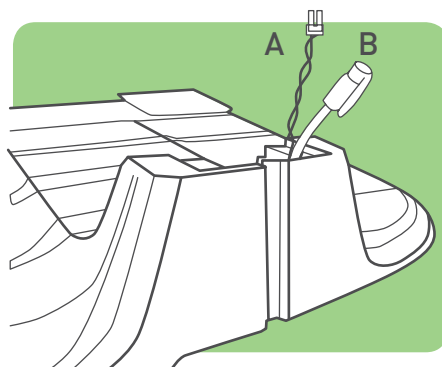

Fastgør
perimeterwiresamlingen
til punkt A på
ladestationens hoved.
Fastgør de 20 m
forlængerledning til
punkt B på ladestationens
hoved.

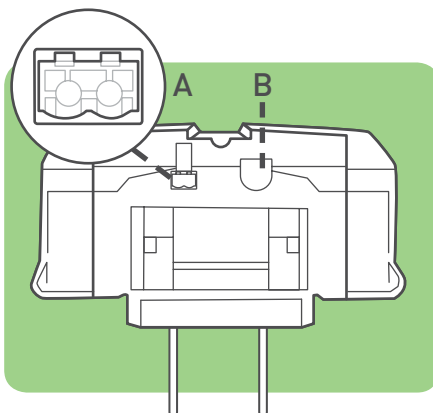

Skub ladestationens
hovede tilbage på plads på
gliderne (C). Sørg for, at
den sidder ordentligt fast.
Tryk håndtaget ned til det
klikker på plads.

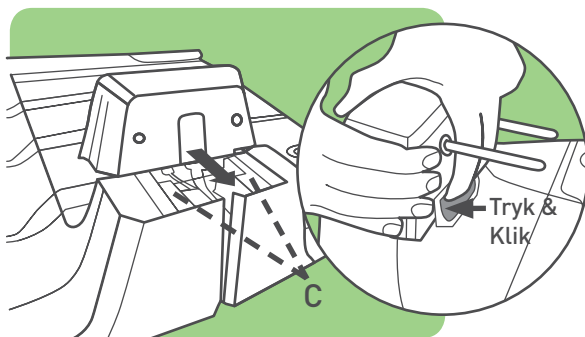

Før forlængerledningen
ind i
strømforsyningsenheden.

Placér ladestationen
på den planlagte
placering og tilpas den,
så midten af den er over
perimeterwiren. Isæt
de to spyd som vist. De
resterende spyd isættes
senere.

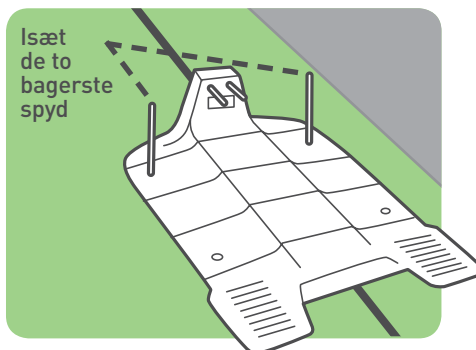

Pas på ikke at beskadige kunstvandingsrør, når spydene
bankes ned.



B. Tilslut strømforsyningsenheden



TIP

Overvej følgende for at vælge den rigtige placering af strømforsyningsenheden:

- Vælg en egnet placering tæt ved et strømudtag
- Placér den uden for plæneområdet
- Helst et tørt og afskærmet sted

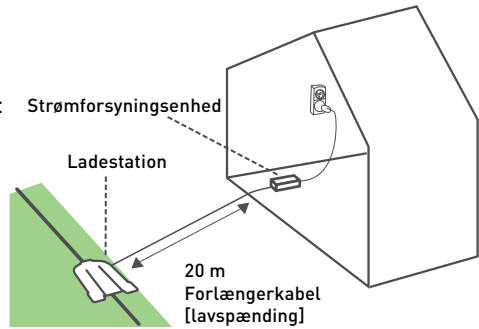

Forbind DC-kablet fra strømforsyningsenheden til den 20 meter lange forlængerledning.



Sørg for, at stikket er isat hele vejen ind til det hvide mærke.

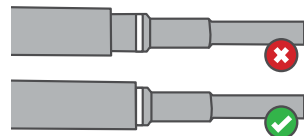
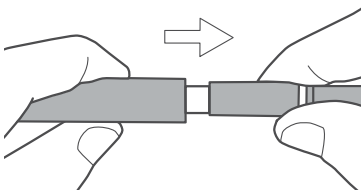

Forbind strømforsyningsenheden til en almindelig stikkontakt.

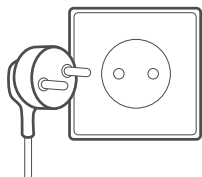

Nu skal du kunne se LED-indikatoren på ladestationen blinke grønt (hvis plæneklipperen er uden for), eller lyse grønt (hvis plæneklipperen er inde i ladestationen).

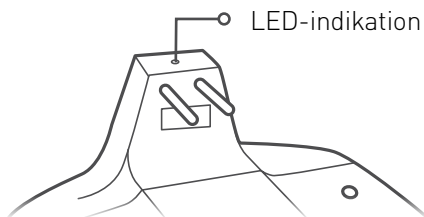

Forsigtig

Forlængerledningen fra strømforsyningen til ladestationen bør være sikkert fastgjort til jorden! Der må aldrig kunne snubles over den.

Forlængerledningen må KUN krydse bløde overflader. Den må ikke krydse hårde overflader (f.eks. fortove og indkørsler), hvor den ikke kan fastgøres sikkert.



Kun et trin mere inden start...:)

5 Klar, opsæt, test

Gør din plæneklipper klar og giv den en testkørsel.

Tillykke! Nu er du klar til at starte en trommehvirvel.

DETTE SKAL DU BRUGE:

- Plæneklipperen
- Resterende pløkker
- Resterende spyd til ladestation

... *Et glas champagne (eller noget andet andet for at fejre)*

A. Start

Der er et par ting der skal gøres inden din plæneklipper kan starte.

Justér klippehøjden (20-80 mm) ved at dreje på knappen til højderegulering samtidig med den trykkes ned.

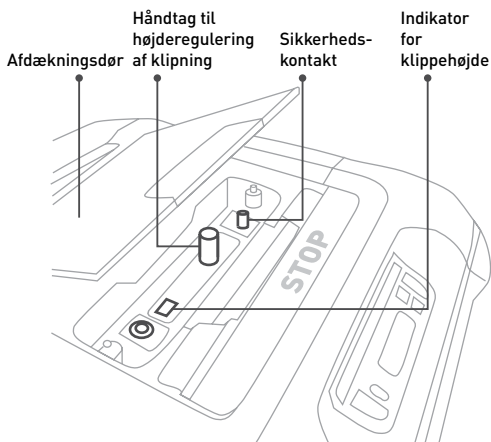

Isæt sikringen.

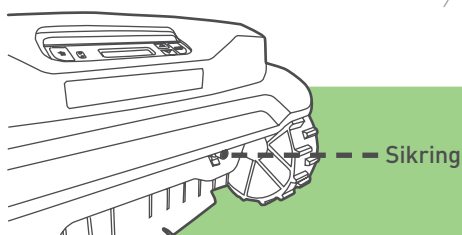

Forsigtig Sørg for, at sikringsholderen er skruet helt ind.



Tænd for sikkerhedskontakten.

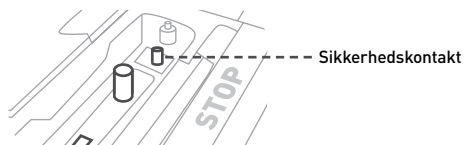

B. Indstil grundindstillingerne

Følg instruktionerne på skærmen for en hurtig førstegangsopsætning.

Forsigtig

Din plæneklipper har nok strøm til at gennemføre opsætningen. Derpå skal du, inden første klipning, udføre en førstegangsopladning, der kan vare i op til 24 timer.



Vælg sprog



Brug pilene til at vælge den ønskede værdi.

Tryk på GO for at bekræfte valget og gå til næste indstilling. For at komme et trin tilbage eller annullere en handling, tryk på pil tilbage.

Indstil dato

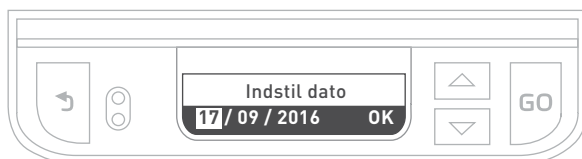

Indtil tiden





TIPS

For at genstarte opsætningen, tryk og hold knapperne STOP + pil ned samtidigt i mere end 4 sekunder.

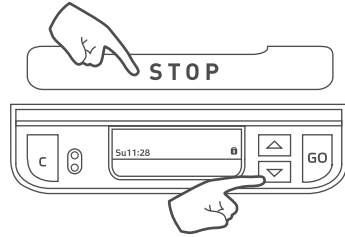

C. Afprøvning af ladestationens placering

Placer plæneklipperen inde på plænen, cirka 3 m foran ladestationens indgang med front mod perimeterwiren og tryk på GO for at starte testen.

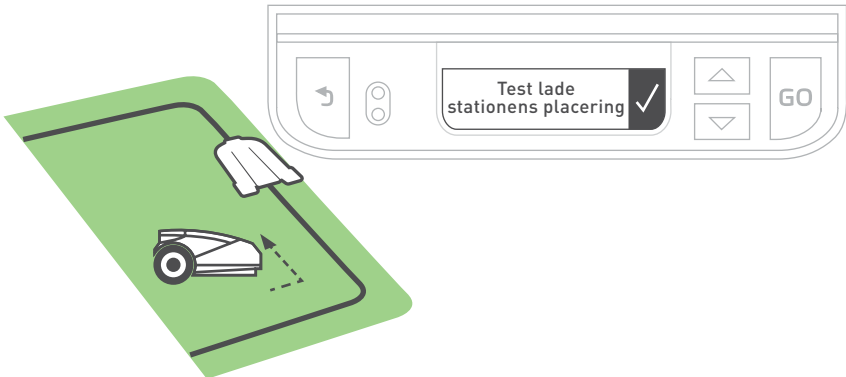

Plæneklipperen vender tilbage til og ind i ladestationen.

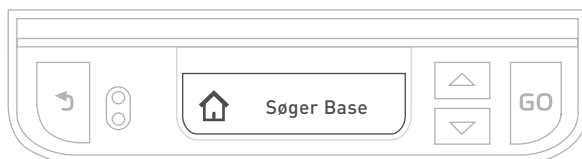

Derpå vil den køre ud og vente foran ladestationen, samt bede dig om at fastgøre ladestationen. Indsæt de fire resterende spyd i ladestationen. Tryk på GO.



- Hvis beskeden "intet wiresignal" vises, kontrolleres det at kabler fra strømforsyningsenheden, forlængerledningen og ladestationen er korrekt forbundne. Kontrollér for mulige brud på perimeterwiren.
- Hvis beskeden "Byt om på ledningerne i samlestik" vises, skal wirene i samlestikket ombyttes.
- Hvis beskeden "Flyt ladestation" vises, kontrolleres det at ladestationen er lige over perimeterwiren. Flyt alle forhindringer, der kan forhindre adgang til ladestationen.
- Pas på ikke at beskadige kunstvandingsrør, når spydene bankes ned.



D. Test perimeterwire

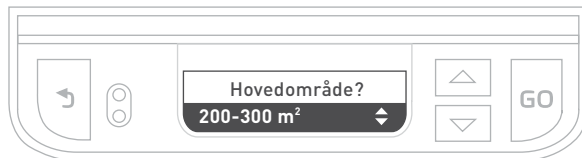

Indtast størrelsen på dit hovedområde. Hvis du ser beskeden "Test wireplacering", betyder det at din plæneklipper er klar til test. Tryk på GO. Plæneklipperen vil begynde at bevæge sig.

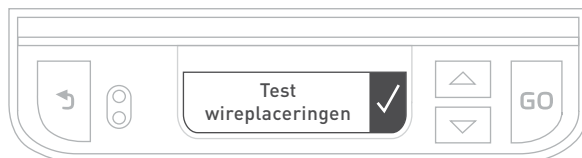

Gå langs med plæneklipperen når den følger området. Efter at have afsluttet processen, vises beskeden "Wire test vellykket!" og plæneklipperen kører ind i ladestationen. Tryk på GO.



Hvis beskeden "Justér wire" vises og plæneklipperen stopper og kører baglæns, skal wiren flyttes lidt ind. Tryk derefter på GO for at fortsætte testen af wiren.

E. Tilføj underområder

Plæneklipperen beder dig nu tilføje alle yderligere underområder. Vælg X for at springe dette afsnit over, hvis du ikke har nogen underområder.

Hvis du vælger valgmuligheden underområde, vil plæneklipperen selv køre langs med wiren til underområdet. Når den er mindst 5 m inde på underområdet, tryk på STOP og vælg områdestørrelsen på underområdet. Efter afslutning af processen, vender plæneklipperen tilbage til og ind i ladestationen.

F. Afslut installationen af perimeterwire

Isæt de resterende pløkker langs perimeterwiren, med en afstand på ca. 1 m.

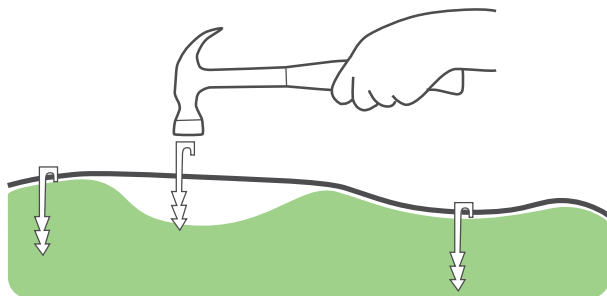

Bank forlængerledningen ned i jorden, så den ikke udgør en snublerisiko.

G. Oplad din plæneklipper

Placér din plæneklipper i ladestationen og lad den oplade helt inden den første klipning (op til 24 timer). Når den er fuldt opladet, vil den automatisk starte i henhold til klipningskemaet.

Forsigtig

- Sikkerhedskontakten skal være "Tændt" under opladning
- Rør ikke ved klingerne
- Klip aldrig plænen, hvis der er mennesker, især børn eller kæledyr i nærheden.
- Sørg for, at plænen er fri for affald. Den begrænsede garanti på din plæneklipper dækker ikke skader forårsaget af genstande, der er efterladt på plænen.



Bliv ikke bekymret, hvis din plæne ser plettet ud de første par dage. Det vil blive udjævnet efter de første klipninger!



TIP

A. Er der nogen sekundære zoner?

For plæner, der har helt usammenhængende sekundære zoner, skal have programmeret størrelsen på disse separat.

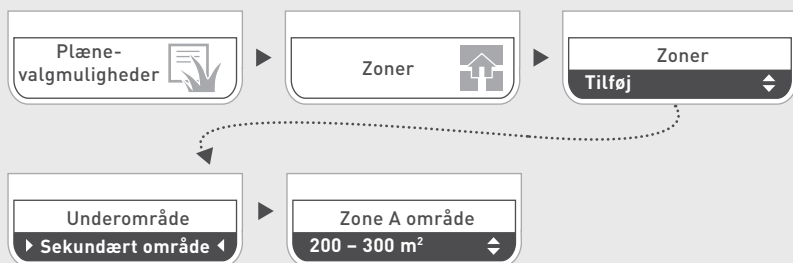

B. Splejsning af perimeterledningen (efter behov)

- Indsæt begge ender af wiren i de yderste venstre og yderste højre pladser i samlemuffen.
- Kontrollér, at wirerne er helt indsat i samlemuffen.
- Anvend en tang til at trykke på knappen øverst på samlemuffen. Knappen skal trykkes helt ned, uden at beskadige samlemuffen.

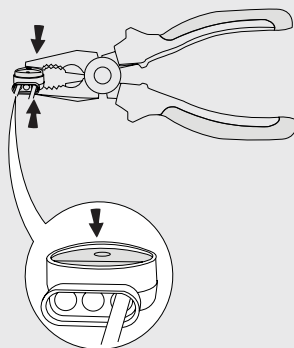

En nyttig video er tilgængelig online

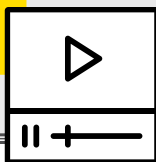

Godt gjort!

**Nu kan du slappe af og
lade din plæneklipper
udføre arbejdet.**

- ① Kend din plæneklipper**
- ② Menustruktur**
- ③ Automatisk drift**
- ④ Manuel drift**
- ⑤ Funktioner – hvordan**
- ⑥ Periodisk vedligeholdelse**
- ⑦ Fejlfinding**
- ⑧ FAQs**

1 Kend din plæneklipper

For at få det optimale ud af din plæneklipper, bør du her sætte dig ind i dens dele og meddelelser. Betjeningen bliver nemmere, når du forstår, hvordan den "interagerer" og arbejder.

Eksterne dele

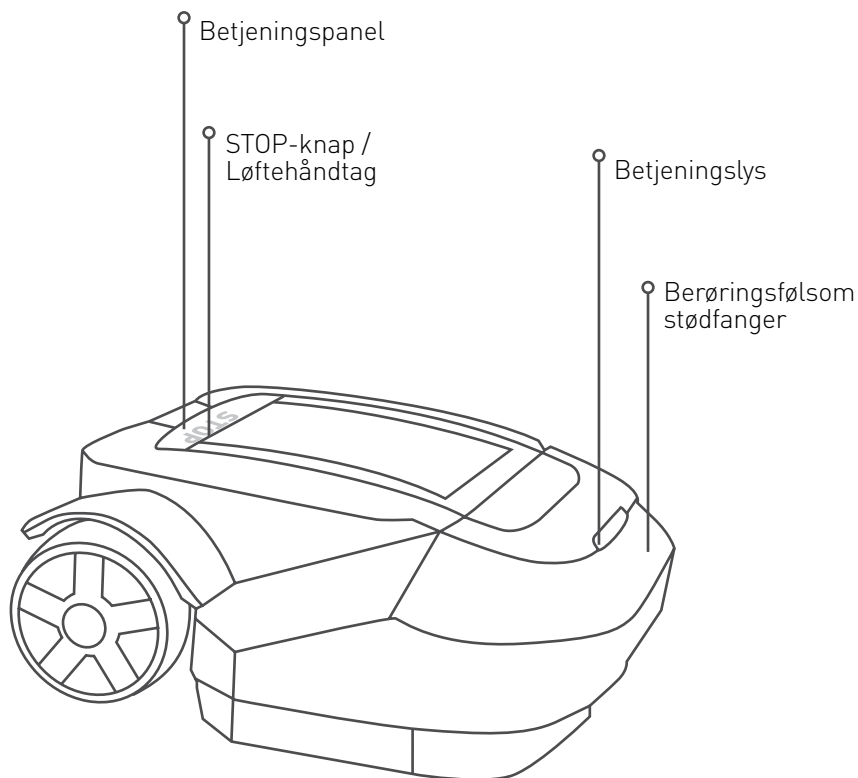

Dele under motorhjelmen

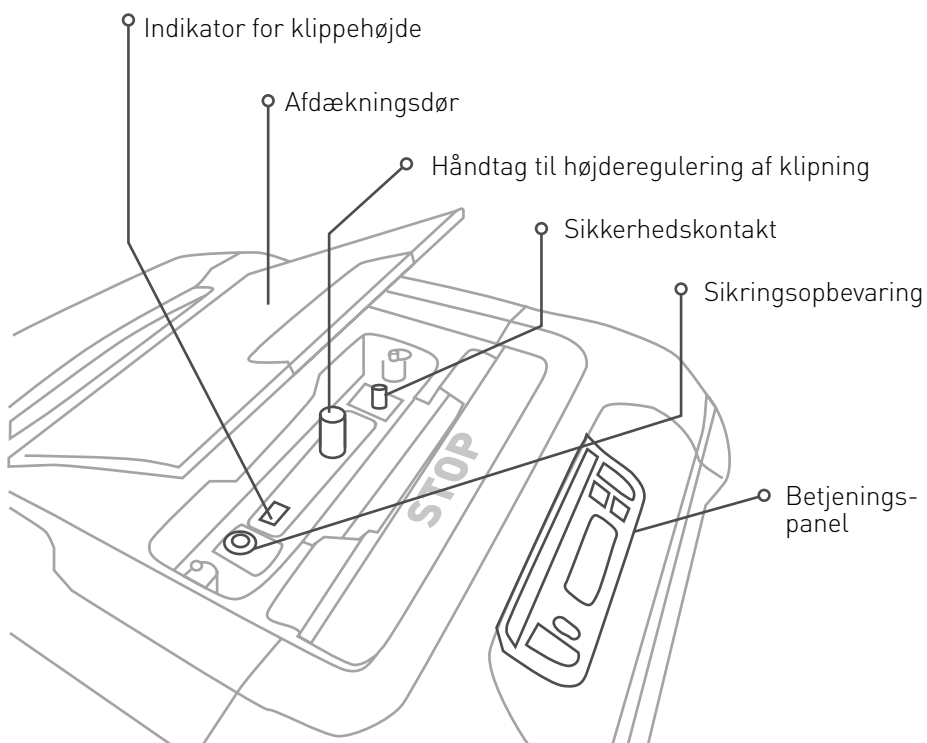

Betjeningspanel

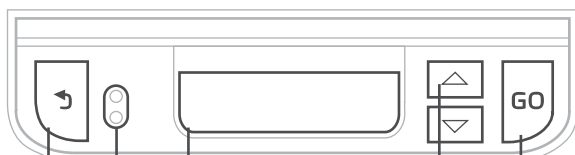

Regnsensor

Tilbage-knappen anvendes til at annullere et valg eller gå et trin tilbage i menuen.

LCD-display vindue

Rullepile til valg i menuen

Go-knappen anvendes til at vælge en valgmulighed i menuen eller bekræfte en vist besked.

LCD-display

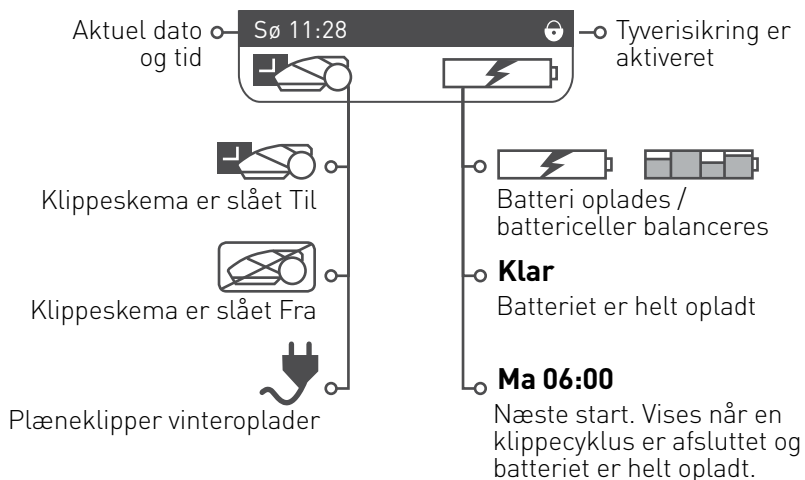

Aktuel dato og tid

Sø 11:28

Tyverisikring er aktiveret

Klippeskema er slået Til

Klippeskema er slået Fra

Plæneklipper vinteroplader

Batteri oplades /
battericeller balanceres

Klar
Batteriet er helt opladt

Ma 06:00
Næste start. Viser når en klippecyklus er afsluttet og batteriet er helt opladt.

LED-indikation for ladestationen

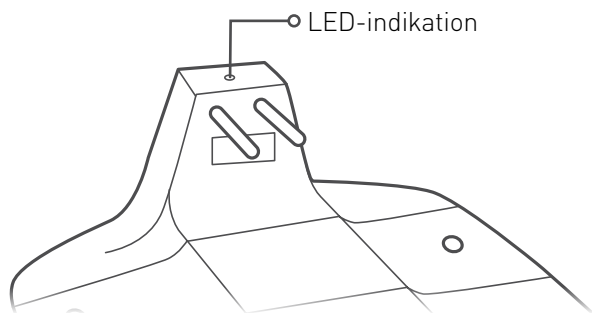

Indikation	Betydning
Konstant grøn	Signal til perimeterwiren er OK; plæneklipper er inde i ladestationen
Blinker grønt	Signal til perimeterwire er OK; plæneklipperen er udenfor ladestationen
Blinker hurtigt rødt	Perimeterwiren er ødelagt eller frakoblet
Blinker langsomt rødt	Dårlig forbindelse til perimeterwiren eller for lang wire
Konstant rød	Defekt strømforsyning

2

Menustruktur

For uddybende beskrivelse af alle menupunkter, se nærmere i din online Kundeservice.

Navigér rundt i menuer ved hjælp af **pilene** og foretag et valg ved tryk på **Go**.



Plænevalgmuligheder

Opsæt plæne og klippe valgmuligheder

- Inaktivitet**
Indstil klippefri tidspunkter
- Klippeomfang**
Indstiller hvor ofte den skal klippe plænen
- Zoner**
Tilføj, fjern eller redigér zoner
- Kantrådsøer**
Tænd-/sluk for ø-funktionen
- Kantrådsfølger**
Reducerer hjulspor langs med plænekanten
- Smartklip**
Øger effektiviteten af klipningen
- Turboklip**
Aktiverer hurtigere og kraftigere klipning (anvend til første klipning i sæsonen)
- Program Tænd-/Sluk**
Aktiverer/Deaktiverer automatisk drift efter zone



Valgmuligheder for plæneklipper

Opsætter brugerpræferencer

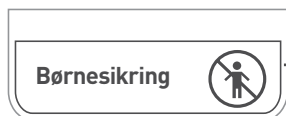

Børnesikring

Lås tastaturet for at forhindre utilsigtede tryk

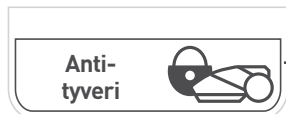

Tyverisikring

Pin-kodebeskyttelse og alarm i tilfælde af tyveri

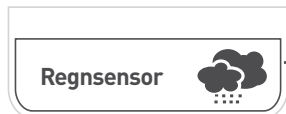

Regnsensor

Stopper automatisk drift i regn-/fugtigt vejr.



RoboHome

RoboHome tilbehør Tænd/Slukket



Dag og klokkeslæt

Indstil dato & tid



Energisparer

Minimer strømforbruget og deaktiver automatisk drift for at overholde CEC/DoE-reguleringen. Viser kun, når Programmet er slukket.

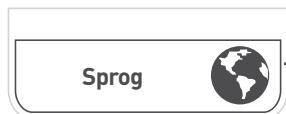

Sprog

Skift sprog på plæneklipperen

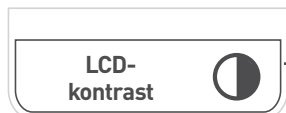

LCD-kontrast

Justér kontrasten på LCD'et

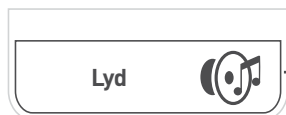

Lyd

Tænd/sluk af lyd



Signaltype

Skift for at undgå interferens med andre robotplæneklippere i nærheden.

3

Automatisk drift

Lær hvordan automatisk drift konfigureres og manuelt forbigår/overstyrer den når nødvendigt

- Indstilling af arealstørrelsen definerer automatisk den nødvendige klippingstid for din plæne – dette er varigheden af en enkelt "klippecyklus"
- Plæneklipperen udfører normalt flere klippeforløb i træk, indtil den har udført en fuld klippecyklus
- Hvert klippeforløb starter på foruddefinerede tidspunkter, når plæneklipperen er fuldt opladet.
- Du kan begrænse den automatiske drift på specielle tidspunkter via indstillingen Inaktivitet
- Når en klippecyklus er gennemført, vil plæneklipperen forblive i ladestationen indtil næste cyklus starter
- Intervallet mellem klippecyklusser defineres i indstillingen Klippefrekvens
- Efter behov kan der tilføjes ekstra klippetid via indstillingen Klippetimer for at forbedre klipperesultatet.

Fortæl plæneklipperen hvor ofte den skal klippe

Klippehyppighed* styrer hyppigheden af klippecyklusser. En højere hyppighed, giver mere ofte klipping af din plæne og omvendt.

Klippehyppighed:

Low – 1 klippingscyklus om ugen

Medium – 2 klippingscyklus om ugen

HIGH – plænen klippes dagligt

*Denne funktion er kun tilgængelig for zoner, hvor der er installeret en ladestation.

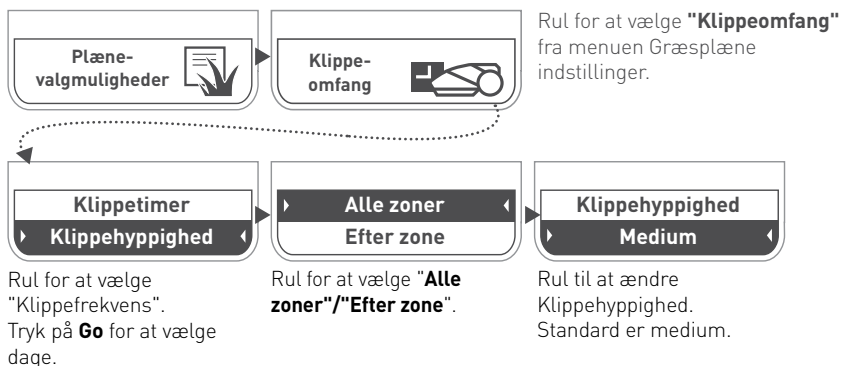

Beslut dig for, hvornår du vil have plænen for dig selv

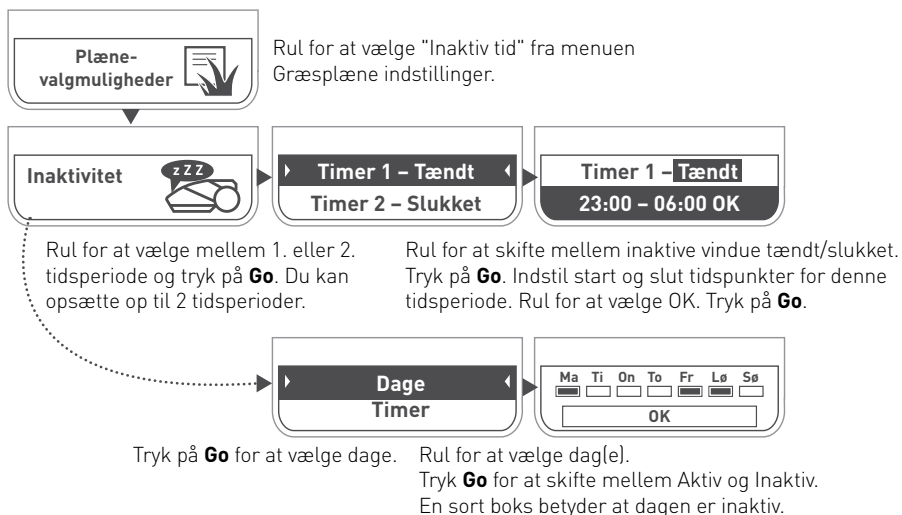

Når du indstiller inaktive tider, skal du sørge for at efterlade nok klippetid for din plæneklipper. Hvis klippetiden som er til rådighed er for kort i forhold til din plæneklippers størrelse, informerer den dig om dette.



Tilføj ekstra klippetid

Hvis områdeindstillingerne er korrekte, men klipperesultaterne stadig ikke er tilfredsstillende, giver funktionen "Klippetimer" mulighed for justering af varigheden af det klippeforløb, der er sat op for dit område (i procent):

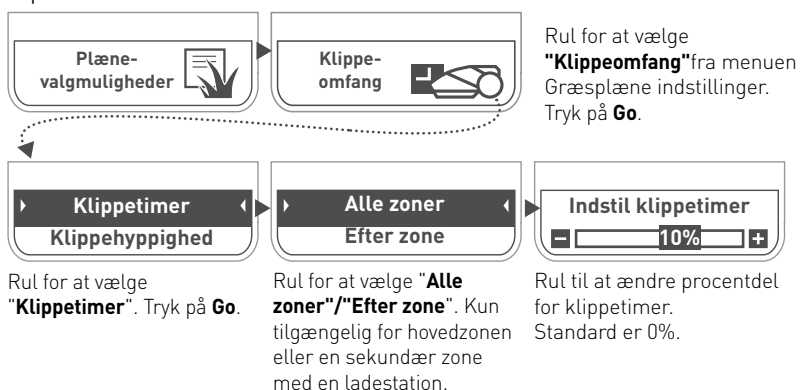

Sæt automatisk drift på pause, når det er nødvendigt

Automatisk drift er aktiveret som standard. Hvis du har brug for at stoppe en automatisk drift, kan gøre det ved at holde STOP-knappen nede i 5 sekunder, mens plæneklipperen er i ladestationen. Gentag processen, for at starte automatisk drift igen.

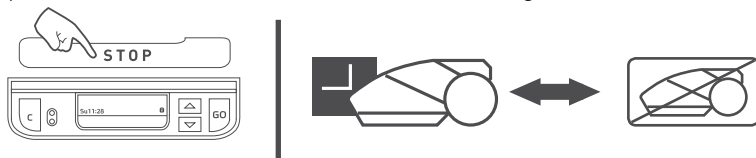

Hvis du ønsker at sætte automatisk drift på pause for en speciel zone af de plæne, kan dette gøres via programmenuen Tænd/Sluk. Når programmet er indstillet til Sluk i en bestemt zone, vil plæneklipperen springe handlingen over i denne zone, men vil fortsætte med at klippe kanten på hele plænen.

4 Manuel drift

Manuel drift anvendes, når du ønsker at starte klippingen uden for klippeskemaet.

Manuel drift uden kantklipping

For at starte manuel drift:



Rul til den zone du ønsker plæneklipperen skal klippe. Tryk på **Go**.
Tryk på **Go**.

Scroll for at vælge driftstilstand (kant + klippe eller kun klippe). Tryk på **Go**.

5 Funktioner – hvordan

Justering af klippehøjde

- Løft døren i stødfangeren på toppen af plæneklipperen.
- Indstil klippehøjden ved at dreje på håndtaget (A), mens du presser det ned. Klippehøjden vises til venstre for håndtaget (B)
- Klippehøjdens område går fra 20-80 mm

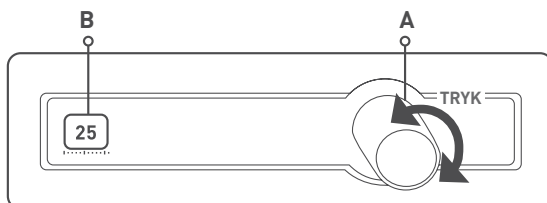

Børnesikring

Denne funktion er slukket som standard. For at aktivere denne funktion:

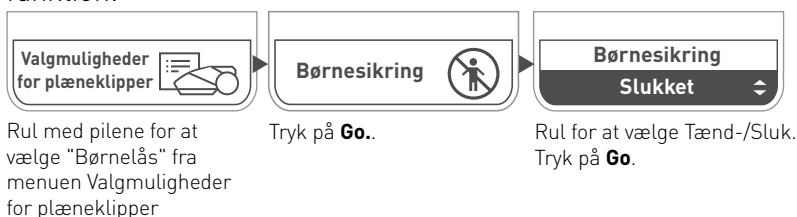

For midlertidigt at frigive låste taster:

Tryk på Op-pilen, og så på Tilbage.

Tasterne låses igen efter 30 minutter uden brugerens indgriben.

Tyverisikring / deaktiveringsenhed

Tyverisikringen / deaktiveringsenhed-systemfunktionen vil forhindre enhver fra at anvende eller køre med plæneklipperen, med mindre de har den gyldige kode. Derudover starter den en alarm i tilfælde af en utilsigtet fjernelse af plæneklipperen fra dens afmærkede område. Denne funktion er slukket som standard. For at slå tyverisikring til for første gang:

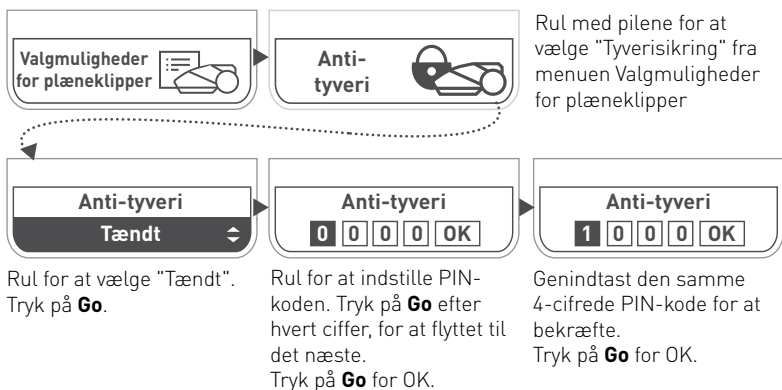

6

Periodisk vedligeholdelse



ADVARSEL

Risiko for alvorlig kvæstelse og skade!

Sluk altid for sikkerhedskontakten før du løfter plæneklipperen. Klingerne er meget skarpe. De kan give alvorlige snitsår. Brug altid solide arbejdshandsker, når du arbejder med eller omkring klingerne. Anvend ALDRIG en beskadiget eller knækket klinge. Slib ALDRIG klingen manuelt.

En gang om måneden:

- Tjek undersiden af plæneklipperen. Rengør om nødvendigt. Skrab forsigtigt det opsamlede græs væk (ved hjælp af en lille pind eller lignende) fra undersiden af den bevægelige bundplade.
- Kontrollér perimeterwiren og tilføj pløkker hvis den er løs og ikke er fastgjort mod jorden. I tilfælde af sæsonskifte på plænen, sørg for at justere wiren tilsvarende.
- Kontrollér ladestationen, rengør den for mudder og snavs så en korrekt docking er mulig.



VIGTIGT!

Anvend ALDRIG en højtryksrenser til at rengøre plæneklipperen.

Væske kan skade dele. Når du har skrabet græsset væk, skal du blot tørre overfladen af med en fugtig eller våd klud.

Vinteropbevaring

Plæneklipperen

- Oplad plæneklipperen helt i ladestationen
- Sluk den og fjern sikringen
- Rengør plæneklipperen og opbevar den indendørs ved temperaturer over 0°C.

Ladestation

- Vinteropbevaring er ikke påkrævet for en ladestation. Den kan blive på plænen i vinterperioden.
- Det anbefales at frakoble strømforsyningen fra stikkontakten under vinteropbevaringsperioden.

Vinterservice

- For at sikre korrekt vedligeholdelse af din plæneklipper, så den altid holdes i topform, anbefales det at få den eftersat hos et autoriseret værksted inden vinteropbevaring.
- Vinterservice inkluderer fx rengøring af plæneklipperens dele og dækkappen, kontrol for slidte dele (fx klinger, drivhjul og andre bevægelige dele) og udskiftning af dem ved behov, test af plæneklipperens funktioner og sikkerhedskomponenter, kontrol af batteriet og indlæsning af nyeste softwareversion, sandsynligvis med nye funktioner.

7

Fejlfinding

Vist meddelelse	Mulig årsag / hændelse	Korrigerende handling
Kryds udenfor	Kantråden er for tæt på kanten.	Flyt wiren ind mod den indre del af plænen.
	Plæneskråningen tæt ved kanten er for stor og bevirker, at plæneklipperen glider udenfor.	Inkluder ikke områder med meget stejle skrænter.
	Plænets kant er for bulet.	Udfyld huller og grøfter langs med kanten til niveau med grunden.
Sidder fast	Plæneklipperen sidder fast et sted. Den kan ikke fortsætte med at køre.	Kontrollér jorden for huller eller fordybninger. Fyld disse med lidt jord.
		Kontrollér, om perimeterwiren er for tæt på kanten. Flyt wiren ind mod den indre del af plænen.
Tjek klippehøjde	Klippesystemet har været overbelastet for længe som følge af højt græs eller en genstand, der sidder fast i eller er omviklet klingerne.	Sluk sikkerhedskontakten, og undersøg klingerne. Fjern alle fremmedlegemer eller ophobning under den bevægelige bundplade.
		Forøg klippehøjden og tænd for TurboMode.
Tjek strøm	Der er en midlertidig strømafbrydelse.	Bekræft, at strømforsyningsenheden er ordentligt tilsluttet.
	Strømforsyningsenheden er ikke ordentligt tilsluttet i stikkontakten.	Bekræft, at strømforsyningen er ordentligt tilsluttet.
	Der er ikke registreret nogle kilde til opladning.	Rens opladningskontakterne på ladestationen og tjek for korrekt forbindelse mellem ladestationen og strømforsyningsenheden.
Intet wiresignal / venter på signal	Strømforsyningsenheden er ikke tilsluttet eller der er en midlertidig strømafbrydelse.	Vær sikker på at Ladestationen er forbundet til stikkontakten.
	Signalgeneratoren skal genstartes.	Tag Strømforsyningen ud af stikkontakten og forbind den igen efter 10 sekunder.
	Perimeterwiren er ikke tilsluttet til ladestationen.	Tjek forbindelsen på perimeterwiren til Ladestationen.
	Kantråden er skåret over.	Kontrollér, om der er brud på perimeterwiren.

8

Ofte stillede spørgsmål (FAQ)



Plæneklipperen kan ikke docke ordentligt og rammer nogle gange ved siden af ladestationens kontakter.

Indgangen til ladestationen er ikke jævn. Fyld hullerne med jord for at udglatte plænen omkring ladestationen, så det er let at køre ind. Sørg for, at perimeterwiren er lige og centreret hele vejen under ladestationen.



Regnsensoren virker ikke

Efter en vis periode i udendørs forhold, kan regnsensorens stifter blive oxideret og dermed mindre følsomme overfor regn. Prøv at skrubbe stifterne med en skuresvamp eller børste.



Dårlig kvalitet af klipningen

Klingerne kan være sløve. Sluk sikkerhedskontakten, og prøv at ombytte klingerne eller udskifte dem. Brug kraftige handsker, når du tjekker klingerne.

Græsset kan være vådt. Den bedste klipning med plæneklipperen opnås, når græsset er tørt. Det anbefales, at undgå at klippe i de tidlige morgentimer.



Pletvis og ujævn klipning

Nedsæt den inaktive tid, så plæneklipperen kan afsluttet klippercyklusser hurtigere. Hvis det er i en sæson med hurtigt voksende græs – reducer tiden mellem klippercyklusser via indstillingen **Klippehyppighed**. Forøg den tildelte klippetid via indstillingen **Klippetimer** for at kompensere for plænsens formkompleksitet.



Der går lang tid, før plæneklipperen forlader ladestationen.

Tryk og hold nede på UP-knappen i et sekund, mens plæneklipperen er i ladestationen. Ikke-kørsels-koden vil blive vist i 3 sekunder. Se vores online Kundeservice for en detaljeret beskrivelse af koder for ikke-kørsel.

Kontakt
OS



WWW.ROBOMOW.COM

MTD Products Aktiengesellschaft Industriestraße 23 • 66129 Saarbrücken • Germany



DOC6011G_DK

robomow.com  