



Käyttöopas

Katso
asennusohjeet



Alkuperäisten käyttöohjeiden käännös

 **Robomow**
friendly home

Robottiruohonleikkuri
RX50 Pro S, RX50u Connect
RX20 Pro, RX20u, RX12u

 FI

*Olen
Robomow,
hauska tavata.*



Turvallisuutesi on meille tärkeää -

Lue tämän käyttöoppaan turvavaroitukset huolellisesti ja pidä erityisesti lapset ja lemmikit pois nurmikolta, kun Robomow on toiminnassa.

Turvallisuus ensin 

Asennus 

Pikaopas 

Turvallisuus ensin

TÄRKEÄÄ!

LUE HUOLELLISESTI ENNEN KÄYTTÖÄ
SÄILYÄ MYÖHEMPÄÄ KÄYTTÖÄ VARTEN

- 1 Varoitustarrojen selitykset**
- 2 Turvallisuusvaroitukset ja varotoimet**
- 3 Turvaominaisuudet**



Älä anna lasten käyttää ruohonleikkuria.
Lapsia pitää valvoa koko ajan.

1

Varoitustarrojen selitykset

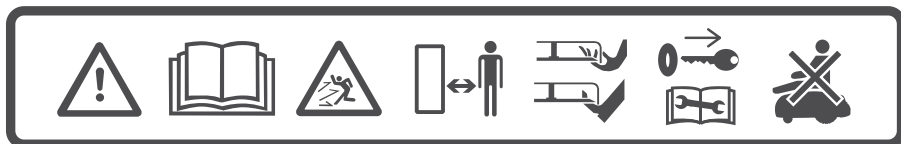

1

2

3

4

5

6

7

1. Tämä on vaarallinen sähkötyökalu. Ole varovainen ja noudata kaikkia turvallisuusohjeita ja varoituksia käytön aikana.
2. Lue turvallisuusopas huolellisesti ennen ruohonleikkurin käyttöä.
3. Varo käytön aikana sinkoutuvia esineitä.
4. Pidä ruohonleikkuriin turvallinen etäisyys käytön aikana. Pidä ihmiset, varsinkin lapset, lemmikkieläimet ja ohikulkijat poissa alueelta, jolla ruohonleikkuri toimii.
5. VAROITUS – Älä koske pyörivään terään. Pidä kätesi ja jalkasi kaukana, äläkä nosta ruohonleikkuria maasta.
6. Poista estolaite ennen kuin käytät tai nostat ruohonleikkuria (katso osio 3.b).
7. Älä ratsasta ruohonleikkurilla.



Älä hävitä ruohonleikkuria tai mitään sen osia lajittelemattoman kotitalousjätteen mukana. Ne tulisi kierrättää erikseen.



Tämä tuote noudattaa asiaankuuluvia EU-direktiivejä.



Tämä symboli kertoo, että verkkovirta on kaksinkertaisesti eristetty.



Tämä symboli kertoo, että tuote on suunniteltu ainoastaan sisäkäyttöön.

2

Turvallisuusvaroitukset ja varotoimet

A. Ennen aloittamista

1. Lue tämä turvallisuusopas huolellisesti ennen ruohonleikkurin käyttöä tutustuaksesi sen ohjaimiin ja asiaankuuluviin käyttötapoihin.
2. Älä koskaan anna lasten, fyysisistä, sensorisista tai henkisistä rajoituksista kärsivien henkilöiden, kokemattomien tai osaamattomien henkilöiden tai näitä ohjeita lukemattomien henkilöiden käyttää tätä laitetta. Paikalliset säännökset saattavat asettaa rajoitteita käyttäjän iälle.
3. Sinä olet vastuussa muille ihmisille tai heidän omaisuudelleen koituneista vahingoista ja vaurioista.
4. Sinun vastuullasi on varoittaa naapureitasi riskeistä ja ilmoittaa, että nurmikollesi ei saa tulla ruohonleikkurin ollessa toiminnassa.
5. Jos nurmikollesi on avoin pääsy kadulta ja/tai naapuriesi pihoilta, sinun täytyy olla läsnä leikkurin toiminnan aikana estääksesi muita tulemasta nurmikollesi. Vaihtoehtoisesti sinun täytyy suojata/aidata nurmikokosi, jotta muut eivät pääse käsiksi leikkuriin sen toiminnan aikana.

B. Valmistelut

1. Varmista, että kehäjohdin on asennettu oikein ohjeiden mukaisesti.
2. Tarkasta ruohonleikkurin käyttöalue säännöllisesti ja poista kaikki kivet, kepit, kävyt, kaapelit ja muut vieraat esineet.
3. Tarkasta terä säännöllisesti silmämääräisesti kulumien tai vaurioiden varalta. Vaihda kulunut tai vaurioitunut terä (osanro MRK9100A/MRK9100W). Sammuta ruohonleikkuri, kun tarkastat tai vaihdat terää.

C. Toiminta

TÄRKEÄ TURVALLISUUSVAROITUS!

Älä jätä ruohonleikkuria toimimaan ilman valvontaa, jos tiedät, että lähistöllä on lemmikkieläimiä, lapsia tai ihmisiä. Älä koskaan leikkaa nurmikkoa, kun lähistöllä on ihmisiä (varsinkin lapsia) tai lemmikkieläimiä.



1. Älä käytä ruohonleikkuria, jos yksikin sen turvallisuusominaisuuksista tai osista on vaurioitunut, kulunut tai muuttunut käyttökelvottomaksi.
2. Pidä kätesi ja jalkasi poissa leikkuuterästä ja muista liikkuvista osista.
3. Sammuta ruohonleikkuri aina ennen sen nostamista tai säätöjen tekemistä.
4. Älä koskaan nosta tai kanna ruohonleikkuria sen moottorien ollessa päällä.

5. Älä koske terään ennen kuin se on kokonaan pysähtynyt.
6. Älä käytä ruohonleikkuria muuhun tarkoitukseen kuin ruohonleikkuuseen.
7. Pidä kaikki suojukset, turvalaitteet ja sensorit paikallaan. Korjaa tai vaihda vaurioittuneet osat, varoitustarrat mukaan lukien.
8. Aseta viikko-ohjelma kellonajoille, jolloin nurmikolla ei ole muita ihmisiä.
9. Älä liitä vaurioitunutta virtajohtoa pistorasiaan tai kosketa vaurioitunutta johtoa ennen sen irrottamista pistorasiasta välttääksesi kosketusta sähköisiin osiin.
10. Pidä jatkojohto kaukana terästä estääksesi ruohonleikkuria vaurioittamasta sitä. Vaurioitunut virtajohto voi johtaa kosketukseen sähköisten osien kanssa.
11. Jos virtajohto vaurioituu tai sotkeutuu käytön aikana, irrota se sähköverkosta vetämällä pistoke pois pistorasiasta.
12. Jos ruohonleikkurin toiminnan aikana tapahtuu onnettomuus tai laitevika, paina välittömästi punaista STOP-painiketta.

D. Kuljetus

Työalueella:

1. Paina STOP-painiketta pysäyttääksesi ruohonleikkurin.
2. Sammuta ruohonleikkuri ja kanno sitä sen oikeanpuoleisen kuvan osoittamalla tavalla.

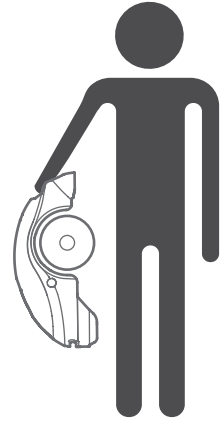

Pidemmät etäisyydet:

Varmista, että ruohonleikkuri on sammutettu ennen kuin kuljetat sitä pitkän matkan.



TÄRKEÄÄ! Suosittelemme, että säilytät alkuperäisen pakkauksen kuljetusta varten.

E. Kauko-ohjaimen käyttö (manuaalinen leikkuu)

1. Leikkaa vain päivänvalossa tai hyvässä keinovalaistuksessa, ja vältä käyttöä märällä nurmikolla.
2. Älä käytä ruohonleikkuria paljain jaloin tai avosandaalein. Käytä aina tukevia jalkineita ja pitkiä housuja. Varmista, että jalkineesi pitävät hyvin rinteissä.
3. Ole erityisen varovainen, kun käännät ruohonleikkurin suunnan itseäsi kohti.
4. Käynnistä moottori aina ohjeiden mukaisesti, ja pysy kaukana terästä.
5. Älä leikkaa manuaalisesti yli 15 asteen rinteissä tai paikoissa, joissa jalkineesi eivät pidä hyvin.

F. Akut

1. Älä avaa tai vaurioita akkupakkausta.
2. Akkupakkaus sisältää elektrolyyttejä. Mikäli akkupakkauksesta vuotaa elektrolyyttejä, toimii seuraavalla tavalla:
 - Altistus iholle: Pese altistuneet alueet välittömästi vedellä ja saippualla.
 - Altistus silmille: Huuhtelee silmät välittömästi runsaalla määrällä puhdasta vettä vähintään 15 minuutin ajan hieromatta niitä.
 - Hakeudu lääkärin hoitoon.
3. Varmista, että akku on ladattu käyttämällä oikeaa, valmistajan suosittelemaa laturia. Asiaton käyttö saattaa johtaa sähköiskuun, ylikuumenemiseen tai syövyttävien nesteiden vuotamiseen akusta.

G. Ylläpito ja erityiset ohjeet

1. Sammuta ruohonleikkuri ja poista estolaite aina ennen tukoksen poistamista/tarkastusta/puhdistusta/huoltoa, tai kun leikkuri on osunut vieraaseen esineeseen ja haluat tarkastaa koneen vaurioiden varalta. Älä koskaan yritä huoltaa tai säätää leikkuria sen ollessa käynnissä.
2. Jos ruohonleikkuri tärisee epätavallisesti, pysäytä ja sammuta se, ja tarkasta terä vaurioiden varalta. Vaihda kulunut tai vaurioitunut terä (osanro MRK9100A/MRK9100W) tasapainon säilyttämiseksi. Jos tärinä jatkuu, soita huoltoon.
3. Käytä työkasineitä tarkastaessasi tai huoltaessasi terää.
4. Älä suorita ylläpitotoimia paljain jaloin tai avosandaalein. Käytä aina asiaankuuluvia turvakenkiä ja pitkiä housuja.
5. Vaihda kuluneet tai vaurioituneet osat oman turvallisuutesi vuoksi.
6. Käytä vain alkuperäisiä laitteita ja varusteita. Sinulla ei ole lupaa muokata ruohonleikkurin alkuperäistä rakennetta. Teet kaikki muutokset omalla vastuullasi.
7. Varmista, että käytät vain oikeanlaisia leikkuuvälineiden varaosia (osanro MRK9100A/MRK9100W).
8. Ruohonleikkurin ylläpito/huolto/puhdistus tulisi suorittaa valmistajan ohjeiden mukaisesti.
9. Pidä kaikki mutterit, pultit ja ruuvit kiristettynä varmistaaksesi, että koneen käyttö on turvallista.



VAROITUS!

Jos on olemassa ukkosen riski, irrota kehäjohdin tukiasemasta ja 230 V / 120 V laturin pistoke pistorasiasta.

H. Tuotteen hävittäminen

1. Ruohonleikkuri ja sen lisävarusteet tulisi kierrättää erikseen niiden käyttöiän jälkeen sähkö- ja elektroniikkaromun päätyminen välttämiseksi kaatopaikalle sekä ympäristön suojelemiseksi ja laadun parantamiseksi.
2. Älä hävitä ruohonleikkuria tai mitään sen osia (mukaan lukien laturi ja tukiasema) lajittelemattoman kotitalousjätteen mukana – ne tulisi kierrättää erikseen.
3. Kysy palautus- ja kierrätysjärjestelmien saatavuudesta paikalliselta jälleenmyyjältäsi.
4. Älä hävitä akkupakkausta polttamalla tai heitä käytettyjä akkuja kotitalousjätteeseen.
5. Akku täytyy kerätä, kierrättää ja hävittää ympäristöystävällisellä tavalla.

3

Turvaominaisuudet



VAROITUS!

Ruohonleikkurisi sisältää useita sisäänrakennettuja turvallisuusominaisuuksia. Tämä leikkuri on kuitenkin vaarallinen laite, jonka terävä terä voi aiheuttaa vakavan vamman sitä koskettaville ihmisille.

Siksi oleskelu nurmialueella on ehdottomasti kiellettyä leikkurin ollessa käynnissä. Jos ihmisiä (varsinkin lapsia) tai lemmikkieläimiä aikoo oleskella tai leikkiä nurmikolla, sammuta leikkuri.

A. Lapsilukko

Lapsilukko estää ruohonleikkuria käynnistymästä, kun painikkeita painetaan vahingossa. Vain kahden painikkeen painaminen oikeassa järjestyksessä käynnistää laitteen. Lapsilukon käyttö on pakollista, jos ruohonleikkurin lähettyville voi päästä alle 6-vuotiaita lapsia.

B. Estolaite

Estolaite estää ruohonleikkurin käytön, kun se poistetaan paikaltaan. Estolaitteen poistaminen paikaltaan on erittäin suositeltavaa, jotta lapset tai kokemattomat ihmiset eivät voi käyttää ruohonleikkuria.

C. Nostosensori

Jos leikkuri nostetaan maasta terän pyöriessä, terä pysähtyy välittömästi.

D. Kallistussensori

Jos leikkuria kallistetaan pystysuuntaan, terä pysähtyy välittömästi.

E. Esteiden tunnistin

Ruohonleikkurisi havaitsee tiellään olevat esteet ollessaan käynnissä. Kun leikkuri törmää esteeseen, sen terä lopettaa välittömästi pyörimistä, leikkuri lopettaa liikkeensä kyseiseen suuntaan ja peruuttaa esteestä pois päin.

F. Häätäpysäytyspainike

Kun STOP-painiketta painetaan milloin tahansa käytön aikana, leikkuri ja terä pysähtyvät välittömästi.

G. GO/ON-OFF-painike

GO/ON-OFF-painike sallii sinun sammuttaa ruohonleikkurin virran kokonaan. Ruohonleikkurin sammuttaminen estää sen käytön. Ruohonleikkuri täytyy sammuttaa ennen sen nostamista ja ennen huoltotoimenpiteitä.

H. Tukiasema ja kehäjohtin

Ruohonleikkuri ei voi toimia ilman tukiaseman kautta asennettua ja aktivoitua kehäjohtinta. Mikäli kehäjohtimen signaali sammuu, ruohonleikkuri lopettaa toimintansa.

I. Varkaudenesto (ei käytettävissä alle 200 m² nurmikoille)

Varkaudenestotoiminto estää ruohonleikkurisi käytön tai toiminnan, kunnes avaat lukituksen yhdistämällä sen rekisteröityyn mobiililaitteeseesi.

**Aloitetaanpa.
Pian pääset
leikkaamaan
nurmesesi.**



Asennus

Onnittelut uuden ruohonleikkurin ostamisesta!

Uusi ruohonleikkurisi liikkuu satunnaisesti työalueella, jonka kehäjohtin määrittää. Tämä epäsäännöllinen liike takaa tasaisen leikkuujäljen ja varmistaa, että koko nurmialueesi tulee leikatuksi.

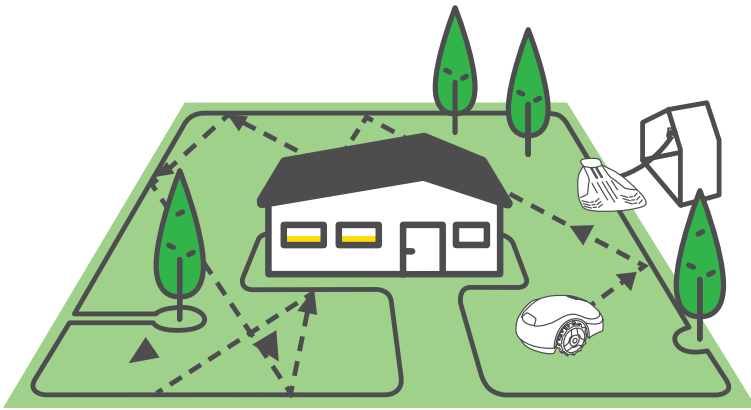

Jokaisen leikkusyklin jälkeen ruohonleikkuri seuraa kehäjohtinta ja automaattisesti palaa tukiasemaan lataukseen.

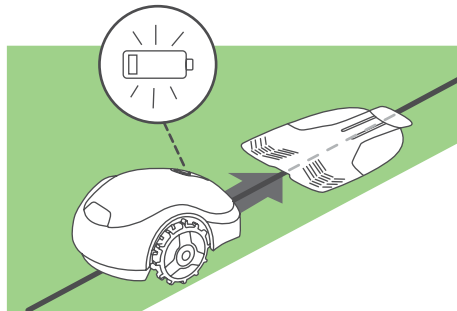

Nopean ja yksinkertaisen asennuksen jälkeen pääset nauttimaan vapaa-ajastasi, kun uusi ystäväsi leikkaa nurmikkosi puolestasi.

Mitä seuraavaksi?

Ruohonleikkurin asentaminen oikein takaa parhaan mahdollisen lopputuloksen. Valmistelee ruohonleikkurisi tekemään täydellistä työtä seuraavalla tavalla.

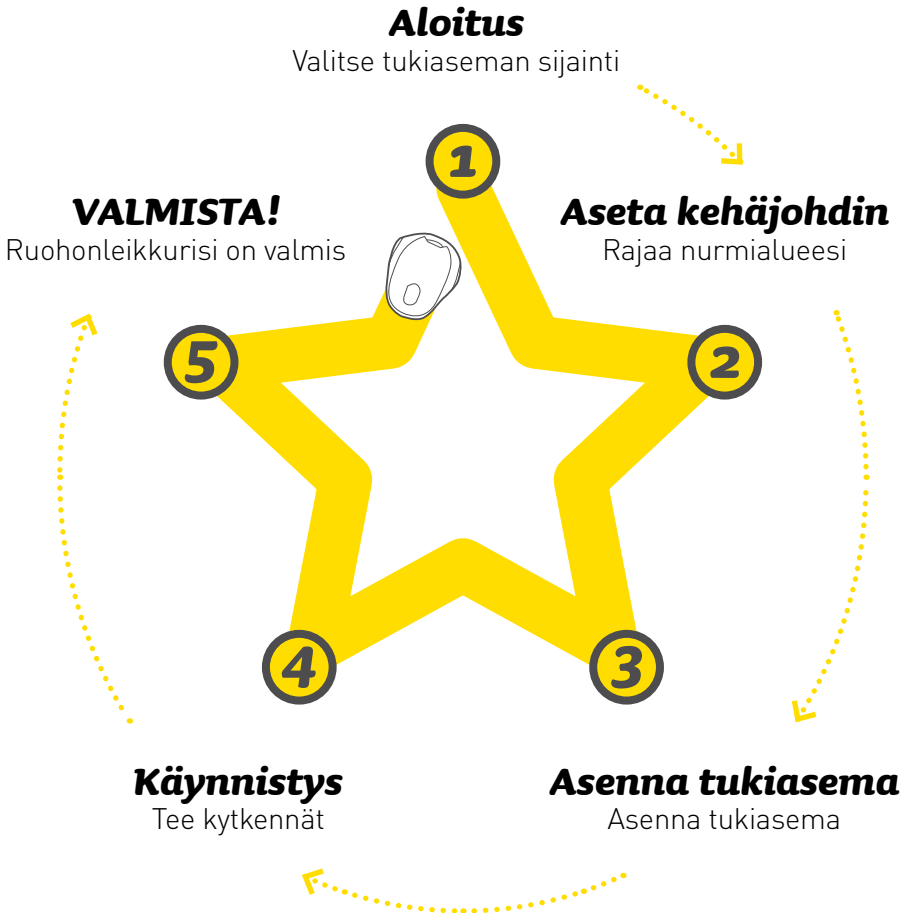

Pakkauksen sisältö

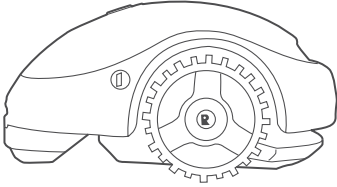

Tuote

Uusi robottiruohonleikkurisi

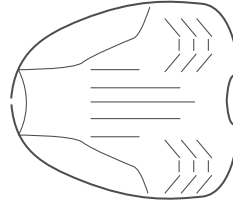

Tukiasema

Täällä ruohonleikkuri latautuu

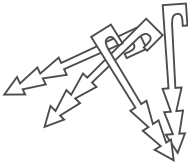

Johdon kiinnittimet*

Kehäjohtimen kiinnittämiseksi maahan
(*) Ei toimiteta Pro-/XR1-mallien kanssa

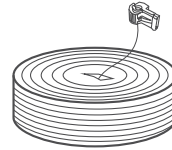

Kehäjohdin kytkinliittimellä*

Määrittää ruohonleikkurisi toiminta-
alueen
(*) Ei toimiteta Pro-/XR1-mallien kanssa

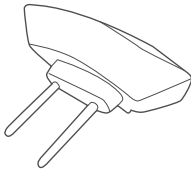

Tukiaseman kanta

Luo kehäjohtimen signaalin

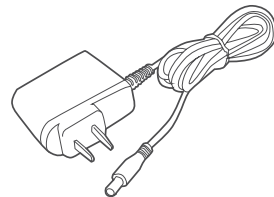

Laturi

10 m jatkojohdolla

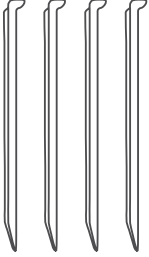

Tukiaseman paalut (x4)

Tukiaseman kiinnittämiseksi maahan



Johdinliittimet

Katkenneen kehäjohtimen korjaamiseen

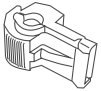

Kytkinliittimet

Kehäjohtimen liittämiseksi tukiasemaan



Käyttöopas



RoboRuler

Kehäjohtimen etäisyyden mittaamiseksi nurmialueen reunasta

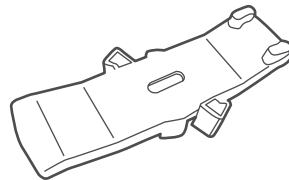

RoboTool

Terien vaihtamiseen ja huoltamiseen
TÄRKEÄÄ! Säilytä tämä työkalu myöhempää käyttöä varten.

Valmiina? Aloitetaanpa...

1 Aloitus

Tukiaseman sijainnin valitseminen

Tukiasema on paikka, jossa ruohonleikkurisi latautuu ja josta kehäjohtin alkaa ja loppuu.

Noudata näitä yksinkertaisia ohjeita löytääksesi sopivan paikan tukiasemallesi

Sääntö #1:

Enintään 10 metrin päässä pistorasiasta

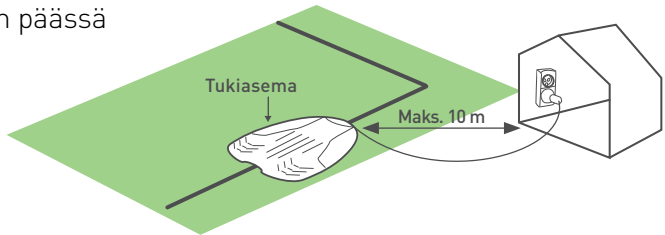

Sääntö #2:

Vähintään 1 metri suoraa kaapelia ennen, jälkeen tukiasemaa ja tukiaseman vierellä, jotta telakointi onnistuu ongelmitta

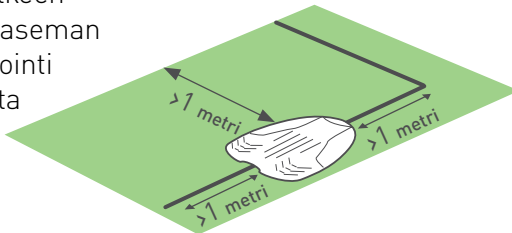

Sääntö #3:

Tasainen maasto (enintään +/- 5 % kallistuma)



Sääntö #4:

Vähintään 1 metrin päässä sadettimista, jotta leikkuriin ei osuta ja jotta sisäisille komponenteille ei aiheudu vaurioita

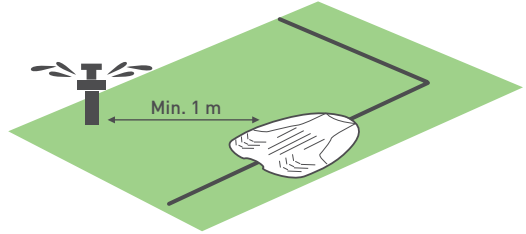

Tarkista tukiaseman todellinen suunta suhteessa nurmikon reunaan

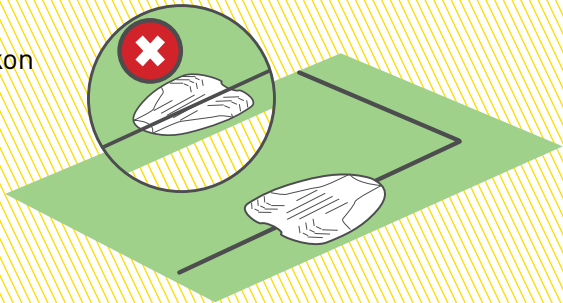

VIHJE

Tukiasema asennetaan myöhemmin, kun kehäjohtin on paikoillaan.

**** Muita asennusvaihtoehtoja löydät liitteestä A ****

2

Aseta kehäjohdin

Aseta kehäjohdin ("virtuaaliset rajat"), joka määrittää ruohonleikkurin toiminta-alueen.



VIHJEITÄ

- Pidä ruohonleikkurin pakkaus lähettyvillä.
- Ennen kehäjohtimien laittoa, leikkaa nurmikkosi enintään 6 cm (2,5") korkeuteen vanhalla leikkurillasi viimeisen kerran. Tämä tekee kiinnittimien asettamisesta helpompaa ja auttaa varmistamaan, ettei ruohonleikkuri leikkaa kehäjohdinta poikki.



TARVITSET NÄMÄ



Vasara



Yhdistelmäpihdit



Leikkuupihdit

A. Opi tunnistamaan kehäjohtimen etäisyydet

Käytä RoboRuler-viivainta määrittääksesi etäisyyden, joka sinun tulisi pitää kehäjohtimen ja nurmialueen reunan välillä.



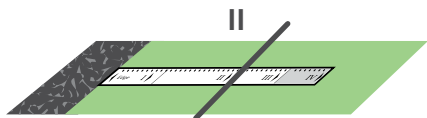

Jos reuna on suhteellisen tasainen, aseta kehäjohdin RoboRuler-mitan **II** päähän siitä.

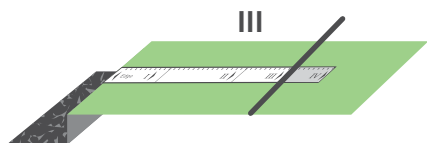

Jos reunassa on pudotus tai jos maa on hiekaista/pehmeää, käytä RoboRuler-mittaa **III**.

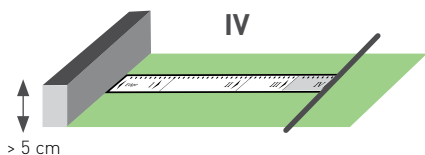

Kun reuna on seinää tai pusikkoa vasten, käytä RoboRuler-mittaa **IV**.



Jätä vähintään 1,2 m (4 ft) tilaa, jos nurmialue on veden rajaama.

B. Näin pääset alkuun

- Vedä kehäjohtimen kelasta ulos "A"-merkittyä kaapelia.
- Jätä siitä noin 20 cm/8" häntä.

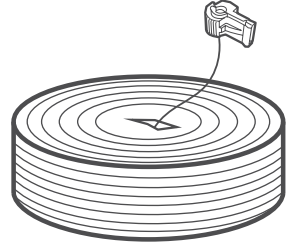

- Kiinnitä häntä sitten maahan kohtaan, johon aiot asentaa tukiaseman. Mittaa RoboRulerilla oikea etäisyys reunasta:

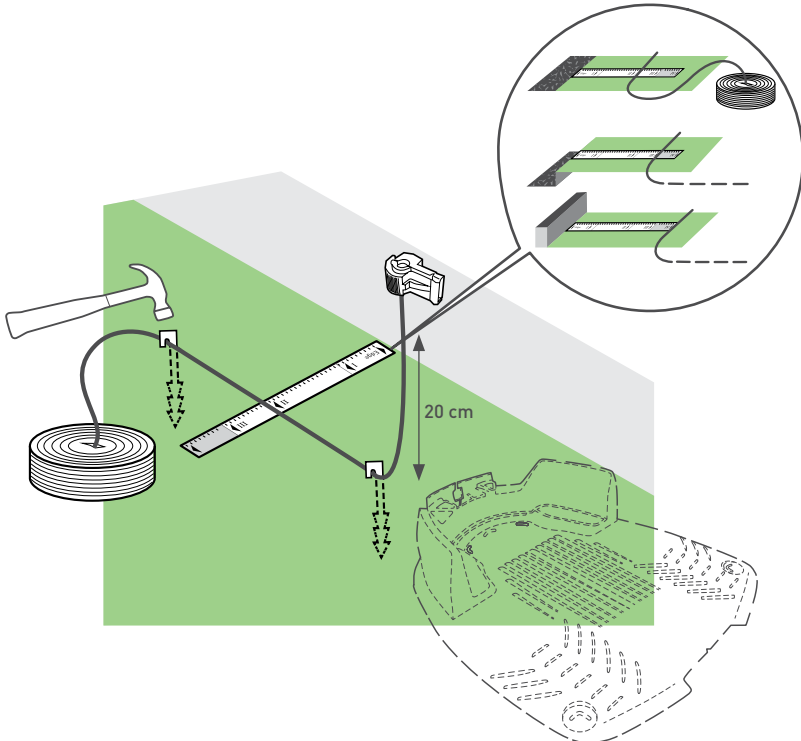



RINTEET

VIHJE

Rinteet reuna-alueilla

Jotta ruohonleikkuri ei liu'u nurmikolta etenkin kun nurmi on märkää, kehäjohtimella tulee erottaa reuna-alueen rinteet, jotka nousevat enemmän kuin 10 % eli 10 cm nousu per metri [4" nousu per 3 ft].

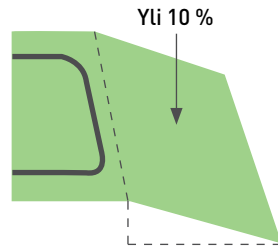
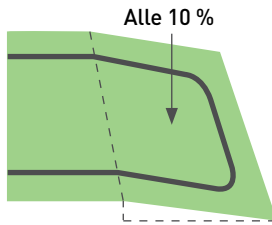

Rinteet nurmikolla

Ruohonleikkurisi voi leikata nurmialueita, joiden nousu on jopa 15 % [15 cm nousu per 1 metri/0,5 ft nousu per 3 ft].

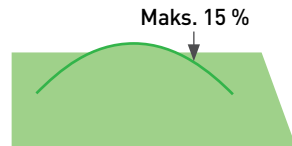

**Hyvin tehty! Tämä oli kehäjohtimen
asennuksen monimutkaisin vaihe.
Siirrytäänpä eteenpäin...**

C. Jatka kehäjohtimen asettamista



Aloita kehäjohtimen purkamisen vastapäivään nurmialueen ympäri aloittaen tukiaseman sijainnista.

Aseta kehäjohdin löysästi kävelemällä nurmialueen reunoja pitkin.

- Kehäjohdin kiinnitetään maahan tuotteen mukana toimitetuilla kiinnikkeillä.
- Vedä kehäjohdin tiukalle ja vasaroi kiinnikkeet niiden lopulliseen syvyytensä maahan.
- Varo vaurioittamasta kasteluputkia.

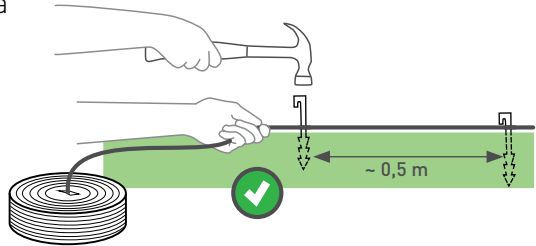

- Aseta kiinnikkeitä muutaman kymmenen senttimetrin välein.
- Lisää kiinnikkeitä tarpeen mukaan pitääksesi kehäjohtimen tiukasti maata vasten, jotta ruohonleikkuri ei pääse vaurioittamaan sitä.

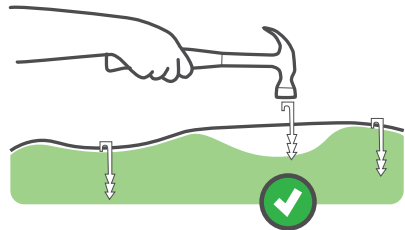

D. Suojaa esteet

Kovat esteet

Pystysuoria, peräänantamattomia ja yli 15 cm korkeita esteitä, kuten puuta ja puhelinpylväitä, ei tarvitse ympäröidä kehäjohtimella. Törmättyään niihin ruohonleikkuri kääntyy toiseen suuntaan.

Pehmeät esteet

Kukkapenkit, lammikot, pienet puut ja muut vastaavat kohteet täytyy suojata asettamalla saarekkeita.

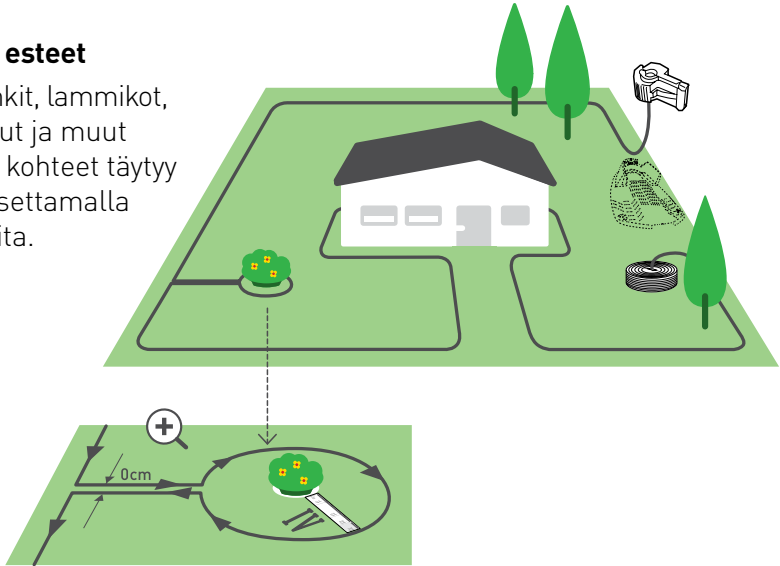

Puunjuuret, jotka tulevat maanpinnalle yli 2 cm, tulee suojata kehäsuojalla.

VIHJE



Vedä kehäjohtin MYÖTÄPÄIVÄÄN esteen ympäri. Muutoin ruohonleikkuri voi ajaa eristettyyn saarekkeeseen tai leikata sen lähialueen huonosti.



E. Entä jos sinulla on toissijaisia alueita?

Jos nurmikollasi on alla kuvatun kaltaisia lisäalueita, katso liite B.

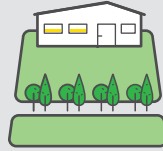

TAI

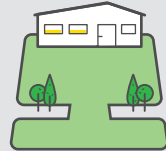

F. Kytke kehäjohtdin silmukaksi

- Palaa takaisin tukiasemalle, jossa kehäjohtimen kaksi päätä kohtaavat toisensa
- Aseta viimeinen kiinnike aivan ensimmäisen viereen
- Tee kehäjohtimen molemmista päistä yhtä pitkiä. Leikkaa ylimääräinen kaapeli leikkuupihdeillä.

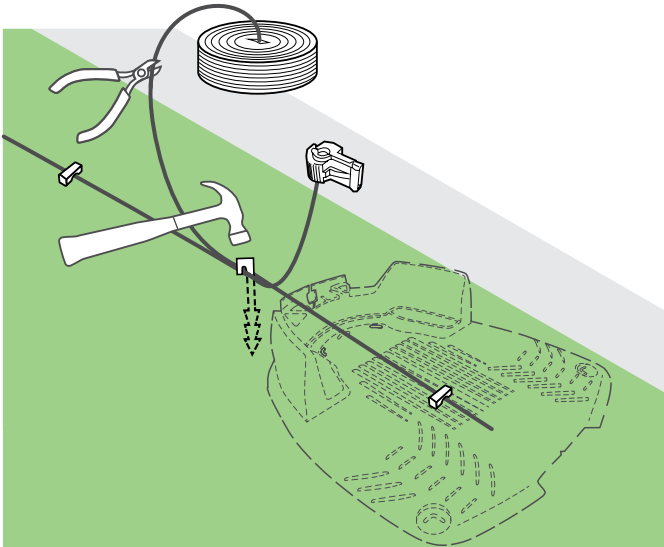

- Aseta yksi mukana toimitetusta kytkinliittimistä kehäjohtimen toiseen päähän
- Purista liittintä pihdeillä ja leikkaa ylimääräinen kaapeli leikkuupihdeillä

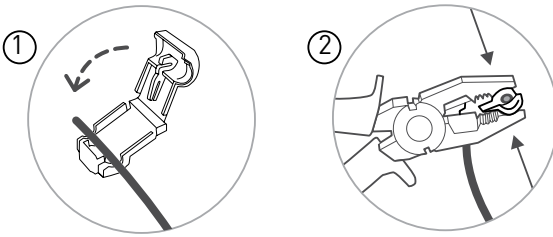

- Älä jätä johtoja sekaisin

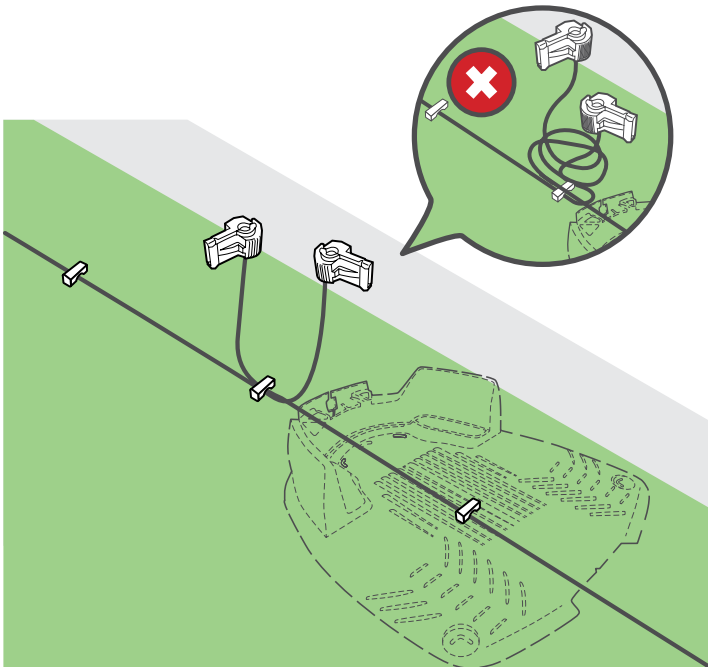

3

Asenna tukiasema

- Aseta tukiasema sen suunniteltuun sijaan
- Kohdista tukiaseman keskus oikein kehäjohtimen kanssa.

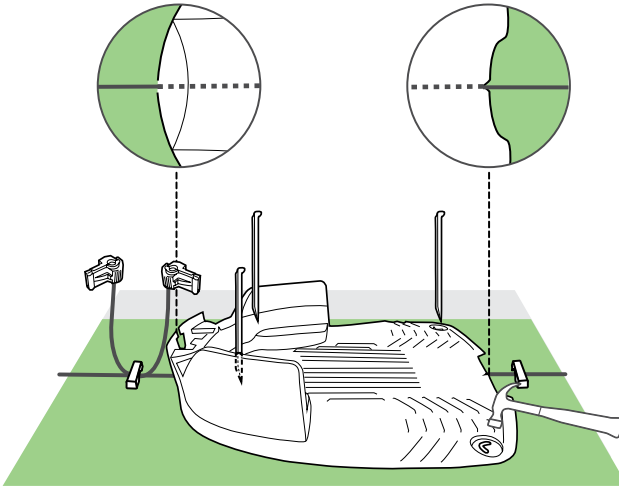

- Kiinnä tukiasema maahan 4:llä mukana toimitetulla paalulla

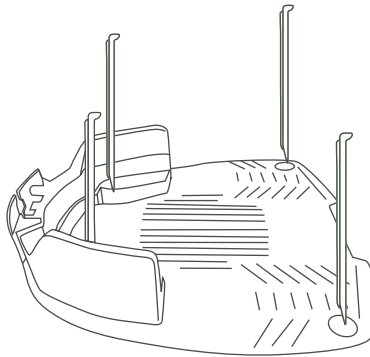

Varo vaurioittamasta kasteluputkia, kun vasaroit paalut maahan.

4 Käynnistys

1. Yhdistä kehäjohtimen pää A tukiaseman kannan liittimeen A ja toinen pää liittimeen B.
2. Yhdistä myös laturin liitin tukiaseman kantaan.

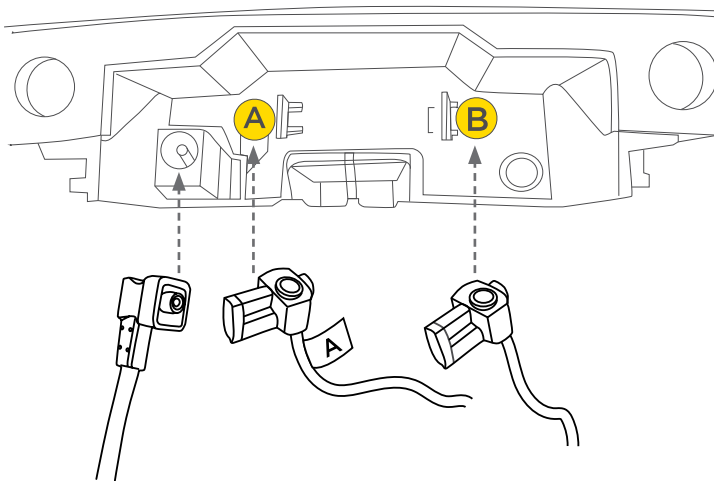

3. Huomaa tukiaseman kannan sijoittamiseen tarkoitetut merkinnät.

Merkinnät tukiaseman kannan asettamiseen

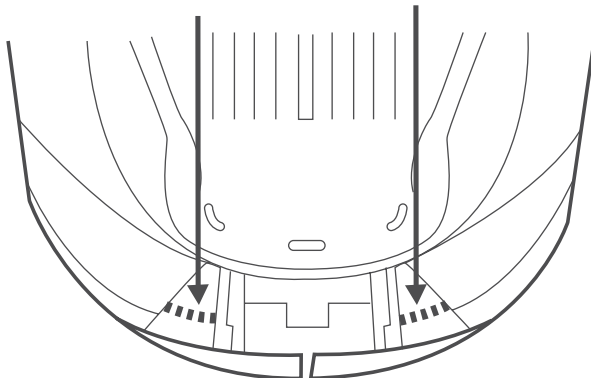

4. Aseta kanta tukiasemaan ja linjaa se alla olevan kuvan osoittamien merkintöjen mukaisesti.

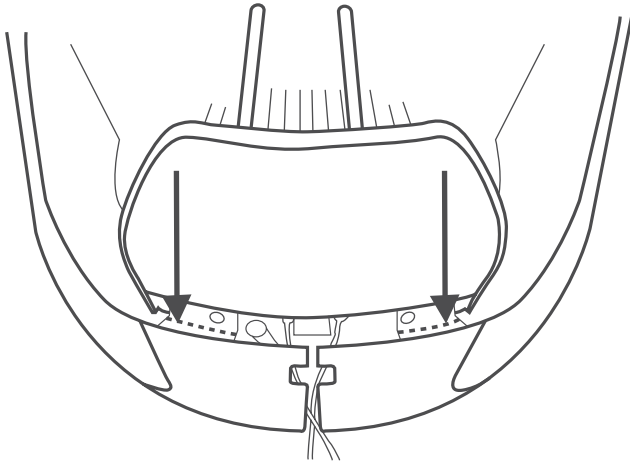

5. Liu'uta kanta kokonaan sisään.
Kiinnitä huomiota liukuviin osiin ja kaapeleille tarkoitettuun aukkoon.

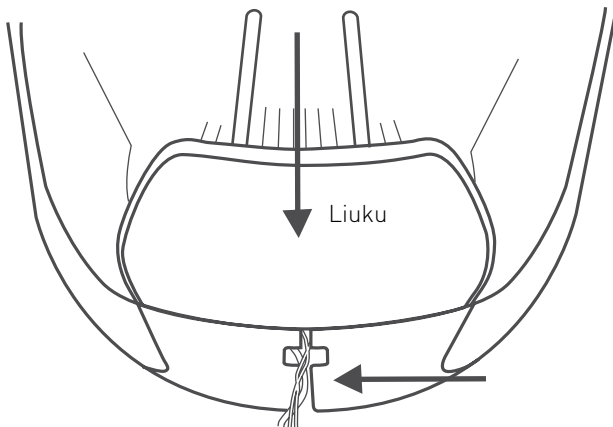



VIHJE

Jos sinun täytyy jostain syystä poistaa tukiaseman kanta paikaltaan, voit tehdä niin nostamalla vivusta (A) ja työntämällä kantaa tukiaseman ydintä kohti.

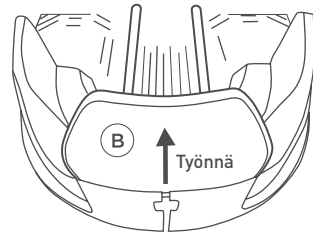
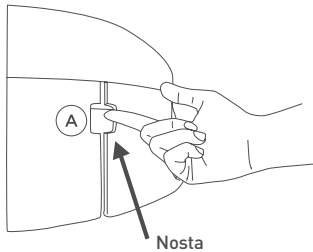

6. Kiinnitä laturi pistorasiaan.

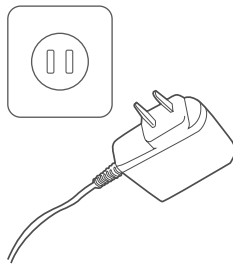

Siirrä virtajohto pois leikkuualueelta (jotta ruohonleikkuri ei vaurioita sitä) ja kiinnitä se tukevasti maahan (jotta kukaan ei kompastu siihen vahingossa).

5 VALMISTA!

- Aseta ruohonleikkurisi keskelle nurmikkoa
- Paina GO-painiketta 2 sekunnin ajan käynnistääksesi laitteen
- Paina STOP / 🏠-painiketta kerran lähettääksesi ruohonleikkurin tukiasemaan.

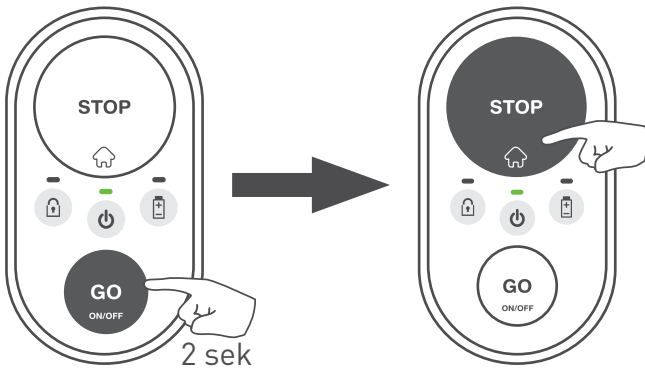

- Ruohonleikkuri lähtee kulkemaan nurmikon reunaan kohti löytääkseen kehäjohtimen. Kun ruohonleikkuri havaitsee kehäjohtimen, se seuraa sitä päästäkseen latautumaan tukiasemaan.

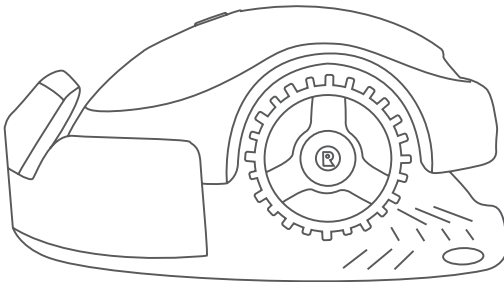

Ruohonleikkurisi käyttö on todella helppoa! Katso lisätietoja peruskäskyistä ja vianmäärityksestä "Pikaviitteen" osasta.

Ruohonleikkurisi on valmis!

Hyvin tehty!

***Nyt voit rentoutua ja antaa
ruohonleikkurisi tehdä työsi
puolestasi.***

Pikaopas

- 1 **Tunne ruohonleikkurisi**
- 2 **Käyttö yhdellä painikkeella**
- 3 **Mobiilisovelluksen tarjoamat lisävaihtoehdot**
- 4 **Ruohonleikkurisi ylläpito**
- 5 **Vianmääritys**
- 6 **Yleisimmät kysymykset**

1

Tunne ruohonleikkurisi

Tutustu ruohonleikkurisi eri osiin ja viesteihin saadaksesi siitä kaiken hyödyn irti. Kun ymmärrät, miten ruohonleikkuri toimii ja käyttäytyy, sen käyttö sujuu helposti ja ongelmitta.

Etupuoli

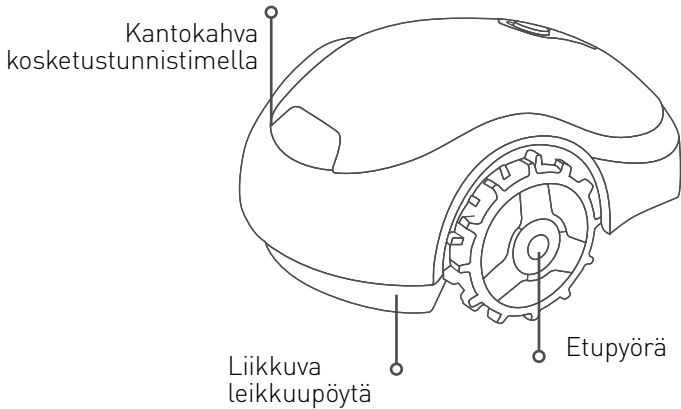

Takapuoli

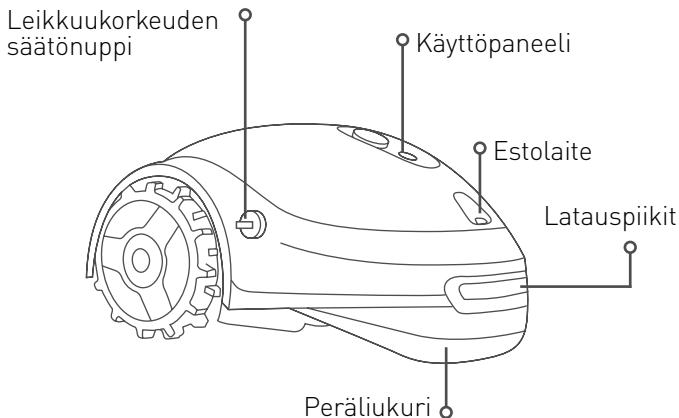

Näkymä alta

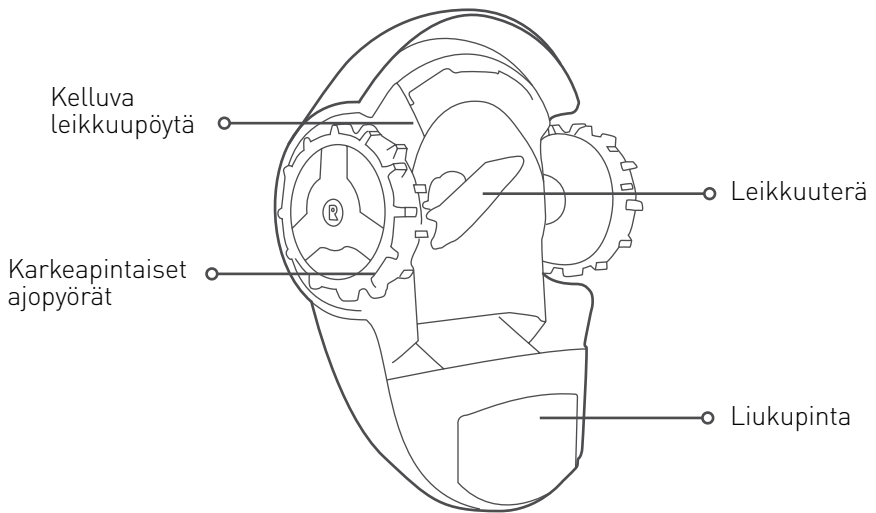

Käyttöpaneeli



Lukituksen merkkivalo:

Oranssi

Palaa oranssina:

Lapsilukko on käytössä

Oranssi

Vilkkuu oranssina:

Varkaudenesto on käytössä



ON/OFF-merkkivalo:

Vihreä

Palaa vihreänä: Leikkuri on käynnissä/toiminnassa

Vihreä

Vilkkuu vihreänä:

Leikkuri on palaamassa tukiasemaan / suuntaamassa aloituspisteeseen



Vihreä

Vilkkuu nopeasti vihreänä

(ja piippaa): Leikkuri on poistumassa tukiasemasta

Vihreä

Vilkkuu hitaasti vihreänä:

Leikkuri on unitilassa

Punainen

Vilkkuu/palaa punaisena:

Leikkurissa on vikatilanne (katso ohjeita vianmääritysosiosta)

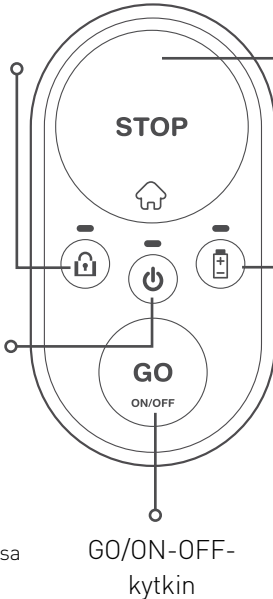

STOP/Home-painike



Akku merkkivalo:

Vihreä

Vilkkuu vihreänä: Leikkuri latautuu tukiasemassa

Vihreä

Palaa vihreänä: Akku on ladattu täyteen

Punainen

Vilkkuu punaisena: Akku on lähes tyhjä ja se täytyy ladata pian

Punainen

Palaa punaisena: Akku on tyhjä ja täytyy ladata ennen käytön jatkamista

Tukiasema

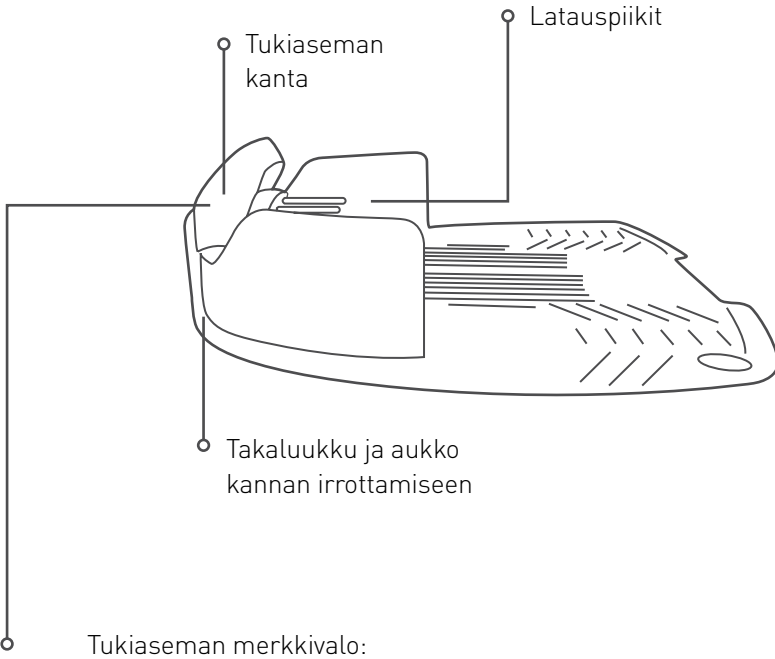

Tukiaseman merkkivalo:

Vihreä

Palaa vihreänä: Kehäjohtimen signaali on OK, leikkuri on tukiasemassa

Vihreä

Vilkkuu vihreänä: Kehäjohtimen signaali on OK, leikkuri ei ole tukiasemassa

Punainen

Vilkkuu nopeasti punaisena: Kehäjohtimen vaurioitunut tai kytketty irti

Punainen

Vilkkuu hitaasti punaisena: Kehäjohtimen signaali on heikko tai kehäjohtimen on liian pitkä

Punainen

Palaa punaisena: Vaurioitunut laturi

2

Käyttö yhdellä painikkeella

Ennen kuin aloitat



TÄRKEÄ TURVALLISUUSVAROITUS!

Älä jätä ruohonleikkuria toimimaan ilman valvontaa, jos tiedät, että lähistöllä on lemmikkieläimiä, lapsia tai ihmisiä. Älä koskaan leikkaa nurmikkoa, kun lähistöllä on ihmisiä (varsinkin lapsia) tai lemmikkieläimiä.

- Aseta leikkuukorkeus halutulle tasolle. Suosittelemme asettamaan leikkuukorkeuden ensimmäisellä käyttökerralla tai kesän ensimmäisellä leikkuukerralla mahdollisimman korkealle, ja alentamaan sitä asteittain halutulle tasolle.

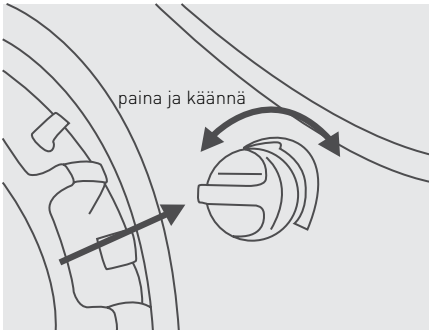

Aseta leikkuukorkeus painamalla ja kääntämällä leikkuukorkeuden säätönuppia haluttuun suuntaan:

- I tarkoittaa alinta leikkuukorkeutta (15 mm/0,6")
- IIII tarkoittaa korkeinta leikkuukorkeutta (45 mm/1,8")



VIHJE

- Ruohonleikkurisi on suunniteltu toistuvaan ruohonleikkuuseen halutulla korkeudella.
- Ennen ensimmäistä käyttöä varmista, ettei nurmikkoasi ole leikattu 60 mm (2,5") korkeammalle.



VAROITUS

Poista kivet, pudonneet oksat ja muut vieraat esineet nurmikolta ennen ruohonleikkurin käyttöä. Ruohonleikkurisi rajoitettu takuu ei kata vaurioita, jotka johtuvat nurmelle jätetyistä esineistä.

Käynnistäminen

Käynnistä ruohonleikkurisi painamalla GO-painiketta 2 sekunnin ajan, kunnes ON/OFF-merkkivalo syttyy.

Kun haluat sammuttaa ruohonleikkurin, paina GO-painiketta 2 sekunnin ajan uudelleen, kunnes ON/OFF-merkkivalo sammuu.

Huomaa: Jos varkaudenesto on käytössä (ei käytössä alle 200 m² / 2 150 ft² kokoisten nurmikoiden malleille), sinun täytyy avata ruohonleikkurin lukitus mobiilisovelluksella ennen leikkurin sammuttamista.



Lapsilukon ottaminen käyttöön

Lapsilukko estää pieniä lapsia käyttämästä ruohonleikkuria vahingossa. Kun lapsilukko on käytössä, ruohonleikkuri vaatii sinua painamaan painikkeita tietyssä järjestyksessä aloittaakseen ruohonleikkuun tai palatakseen tukiasemaansa.

Ota lapsilukko käyttöön painamalla GO- ja STOP-painikkeita samanaikaisesti 6 sekunnin ajan.

Jos haluat poistaa lapsilukon käytöstä, paina GO- ja STOP-painikkeita 6 sekunnin ajan uudelleen.

Vaihtoehtoisesti lapsilukko voidaan ottaa käyttöön ja pois käytöstä kätevästi mobiilisovelluksen kautta (ei käytettävissä alle 200 m² / 2150 ft² nurmikoille).



Ruohonleikkuun aloittaminen

Ruohonleikkuun aloittaminen on todella helppoa!

Jos haluat aloittaa **tavallisen ruohonleikkuun**, sinun tarvitsee vain painaa GO-painiketta kerran.

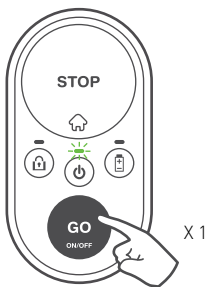

Jos tavallisen ruohonleikkuun kesto (riippuu ruohonleikkurisi mallista) on liian pitkä nurmikollesi, voit aloittaa puolikkaan ruohonleikkuun painamalla GO-painiketta kahdesti.

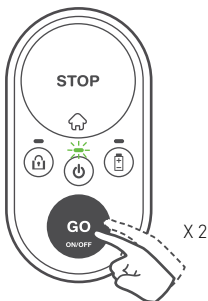

Kun lapsilukko on käytössä, sinun täytyy painaa painikkeita tietyssä järjestyksessä aloittaaksesi ruohonleikkuun. Pidä STOP-painiketta pohjassa ja paina GO-painiketta kerran avataksesi lapsilukon 30 sekunnin ajaksi. Lukon merkkivalo sammuu hetkeksi. Nyt voit aloittaa jonkin yllä kuvatuista leikkuutoiminnoista. Kun ruohonleikkuu aloitetaan, lapsilukko kytkeytyy automaattisesti uudelleen päälle.

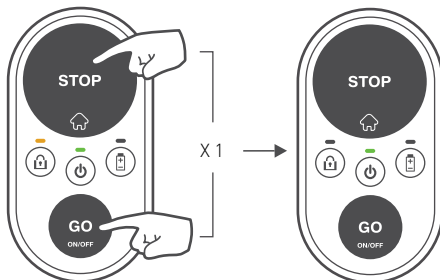

Toiminnan keskeyttäminen

Kun haluat keskeyttää tämänhetkisen toiminnon, paina STOP /  -painiketta.

Ruohonleikkurin lähettäminen tukiasemaan

Jos haluat lähettää ruohonleikkurin tukiasemaansa, paina STOP /  -painiketta, kun leikkuri on nurmialueen sisällä.

Jos lapsilukko on käytössä, katso ohjeet sen avaamiseksi yllä olevasta "Ruohonleikkuun aloittaminen" -osiosta. Paina sitten STOP /  -painiketta lähettääksesi ruohonleikkurin tukiasemaansa. Lapsilukko kytkeytyy automaattisesti uudelleen päälle.

Automaattinen lataus

Kun ruohonleikkurisi lopettaa ruohonleikkuun, se palaa automaattisesti tukiasemaansa lataukseen, jotta se olisi valmis seuraavaa käyttökertaa varten.

Kuinka kauan ruohoa tarvitsee leikata?

Leikkuun kesto riippuu vuodenajasta ja nurmikkosi koosta. Suosittelemme seuraavia viikoittaisia leikkuaikoja nurmen kasvukautena nurmialueesi koon perusteella.

Nurmikon koko *	Suosittelut viikoittaiset leikkuaajat
Enintään 50 m ²	2 tuntia
51 – 100 m ²	4 tuntia
101 – 150 m ²	6 tuntia
151 – 200 m ²	9 tuntia
201 – 300 m ²	14 tuntia
301 – 400 m ²	18 tuntia
yli 400 m ²	21 tuntia

(*) Tarkasta suositeltu nurmikon koko ruohonleikkurisi tiedoista



VIHJEITÄ

Parhaan tuloksen saamiseksi nurmellesi, suosittelemme jakamaan leikkuaajat tasaisesti mahdollisesti monen viikonpäivän kesken.

3

Mobiilisovelluksen tarjoamat lisävaihtoehdot

**(ei käytettävissä alle 200 m²/2 150 ft²)
nurmikoille)**

Ruohonleikkurisi on älykäs kommunikointilaite. Siinä on sisäänrakennettu Bluetooth LE (Low Energy) -laite, joka sallii sinun hallita leikkuriasi älypuhelimesi avulla.

Ilmainen mobiilisovellus sallii sinun käyttää ruohonleikkuriasi täysin uudella tavalla!

Voit ladata sovelluksen Google Play Storesta (Android) tai Applen AppStoresta (iOS).

Erinomaisen käyttökokemuksen lisäksi se tarjoaa pienelle ja älykkäälle ruohonleikkurillesi uusia vaihtoehtoja ja ominaisuuksia:

- **Automaattisen leikkuaikataulun asettaminen**
- Varkaudeneston aktivointi
- Useiden aloituspisteiden määrittäminen
- Manuaalisen ruohonleikkuun kauko-ohjaus
- Palvelupisteen etädiagnoosit
- Häiriöiden välttäminen vaihtamalla signaalityyppiä
- "Energiansäästö"-tilan käyttöönotto tehonkulutuksen minimoimintiin CEC/DoE-säädösten mukaisesti.

4

Ruohonleikkurisi ylläpito

Säännöllinen huolto



VAROITUS

Vakavan vamman ja vaurion vaara!

Sammuta ruohonleikkuri aina ennen sen nostamista. Terä on erittäin terävä. Se saattaa aiheuttaa vakavia ja syviä viiltohaavoja. Käytä aina suojakäsineitä, kun käsittelet terää tai sen läheisiä osia. ÄLÄ KOSKAAN käytä vaurioitunutta tai rikkiäistä terää. ÄLÄ KOSKAAN teroita terää.

Kerran kuussa:

- Tarkasta leikkurin alapuoli. Puhdista se tarvittaessa. Kaavi leikkuupöydän alle kerääntynyt ruoho pois varovasti (käyttämällä pientä tikkua tai vastaavaa).
- Tarkista kehäjohdin ja lisää kiinnikkeitä kohtiin, jotka eivät ole tiukasti maassa. Ota huomioon sään kausittaiset muutokset ja säädä johdinta sen mukaisesti.
- Tarkasta tukiasema ja puhdista se mudasta ja liasta, jotta robotti voi telakoitua esteettä.

TÄRKEÄÄ!

ÄLÄ KOSKAAN puhdista leikkuria korkeapainepesurilla. Nesteet saattavat vaurioittaa komponentteja. Käytä vain puhallinta tai märkää liinaa pyyhkiäksesi pinnan puhtaaksi.



Jotta ruohonleikkurisi säilyisi hyväkuntoisena suosittelemme, että tuot ruohonleikkurisi valtuutetun jälleenmyyjän huollettavaksi ennen talvivarastointia.

Estolaitteen käyttö

- Estolaite estää ruohonleikkurin käytön, kun se poistetaan paikaltaan.
- Jos estolaite irrotetaan, senhetkinen toiminto keskeytyy välittömästi, lukituksen merkkivalo vilkkuu kolme kertaa ja ON/OFF-merkkivalo sammuu.
- Jos jotakin ruohonleikkurin käyttöpaneelin painiketta painetaan, lukituksen merkkivalo vilkkuu kolmesti osoittaakseen, että estolaite puuttuu.
- Jos varkaudenesto on käytössä, se pysyy käytössä, vaikka estolaite irrotettaisiin.

Terän vaihtaminen

1. Sammuta ruohonleikkuri painamalla GO-painiketta 2 sekunnin ajan.

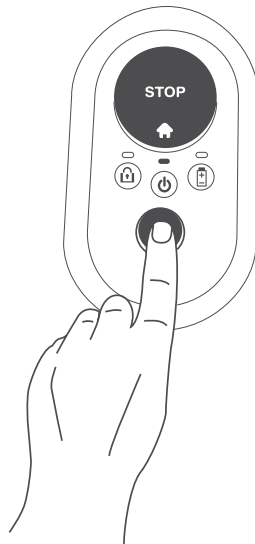

2. Poista estolaite paikaltaan.

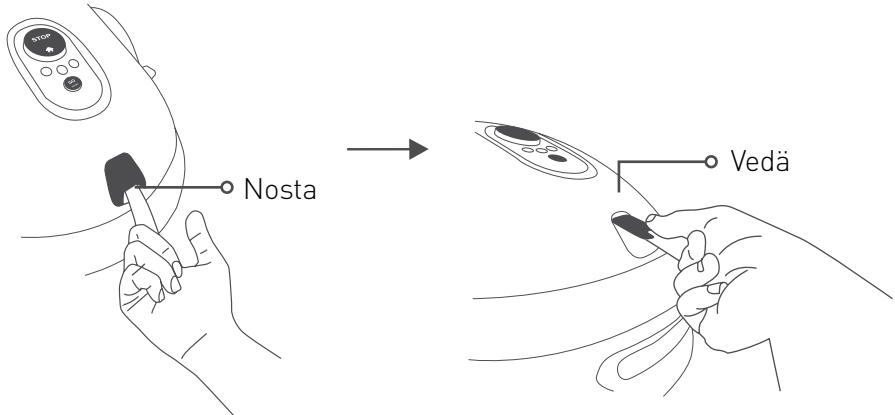

3. Pue suojäkäsineet ja aseta RoboTool terän päälle siten, että se peittää koko terän.

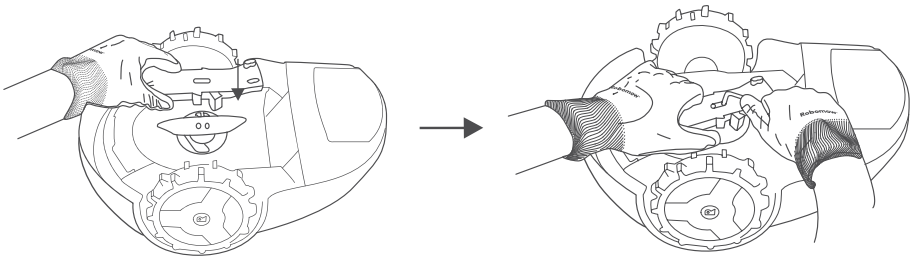

4. Käytä kuusiokoloavainta (toimitetaan vaihtoterän mukana) irrottaaksesi ruuvit samalla, kun pidät terää paikallaan RoboToolin avulla.

5. Vaihda vanha terä uuteen (osanro MRK9100A/MRK9100W).

6. Varmista, että molemmat ruuvit on kiristetty kunnolla.

Varastointi talvisin

Ruohonleikkuri

- Lataa ruohonleikkuri täyteen sen tukiasemassa
- Sammuta ruohonleikkuri painamalla GO-painiketta 2 sekunnin ajan.
- Säilytä sitä kuivissa sisätiloissa yli 0°C lämpötilassa.

Tukiasema

- Tukiasemaa ei tarvitse siirtää varastoon talvisin. Se voidaan jättää nurmikolle talven ajaksi.
- Suosittelemme, että irrotat laturin pistorasiasta talvivarastoinnin ajaksi.

Talvihuolto

- Jotta ruohonleikkurisi säilyisi hyväkuntoisena suosittelemme, että tuot ruohonleikkurisi valtuutetun jälleenmyyjän huollettavaksi ennen talvivarastointia.
- Talvihuoltoonsisältyyesimerkiksi ruohonleikkurin osien ja leikkuutasen puhdistaminen, osien tarkastaminen kulumien varalta (esimerkiksi terä, pyörät ja muut liikkuvat osat), niiden vaihtaminen tarvittaessa, ruohonleikkurin toimintojen ja turvalaitteiden testaaminen, akun tarkastaminen sekä uusimman ohjelmistoversion ja mahdollisten lisäominaisuuksien lataaminen.

Akun vaihtaminen

1. Varmista, ettei ruohonleikkuri ole tukiasemassa.
2. Sammuta ruohonleikkuri painamalla GO-painiketta 2 sekunnin ajan.
3. Poista estolaite paikaltaan.
4. Käytä vaihtamiseen ainoastaan valmistajan hyväksymiä akkuja, ja varmista että ne ovat tyypiltään (Lyijyakku /Litiumioni) sopivia ruohonleikkuriisi.
5. Varoitus! Käytä vain ladattavaa akkua.
6. Akun suuntaamisesta napojen mukaisesti ja akun vaihdosta katso vaihtoakun mukana tulleet ohjeet tai internetin ohjekeskuksemme neuvoja.
7. Ohjeita vuotavan akun käsittelyyn saa tämän käyttöoppaan turvallisuusohjeiden osiosta "Akut".
8. Ympäristönsuojelu:
 - a. Poista akku laitteesta ennen sen romutusta.
 - b. Akku tulee hävittää turvallisesti.
 - c. Lisätietoja laitteen hävitysohjeista saa annettujen turvallisuusohjeiden osiosta "Tuote käyttöiän lopussa".

5

Vianmääritys

Yksinkertaiset vianmääritysohjeet

Vikatilanteessa ruohonleikkurin paneelin On/Off-merkkivalo palaa punaisena. Paina mitä tahansa painiketta tarkastaaksesi virheen valinnaisen äänimerkin. Tämä taulukko opastaa sinua asianmukaisissa toimenpiteissä.

Äänimerkkien määrä	ON/OFF-merkkivalo	Merkitys	Ratkaisu
•	Vilkkuu punaisena	Leikkuri poistui alueeltaan / leikkuri pysähtyi paikalleen / nosto havaittiin / kehäjohtimen signaali ei toimi	<ul style="list-style-type: none"> Tarkasta, ettei kehäjohtin ole liian lähellä nurmialueen reunaa tai epätasaisella alueella. Siirrä leikkuri nurmialueelle tai pois kyseisestä sijainnista ja käynnistä toiminto uudelleen. Tarkasta kuopat. Täytä ne maalla ja tasoita ne. Pyöhi tukiaseman kannan kaapeliliitännät
••	Vilkkuu punaisena	Tarkasta terä / leikkuumoottorin ylikuumeneminen	<ul style="list-style-type: none"> Poista estolaite paikaltaan ja tarkasta, estääkö vieras materiaali tai lika terää pyörimästä. Nosta leikkuukorkeutta.
•••	Vilkkuu punaisena	Ei kehäjohtimen signaalia / signaalia odotetaan / kehäjohtin on poikki	<ul style="list-style-type: none"> Varmista, että laturi on kytketty pistorasiaan. Tarkasta, että laturi ja kehäjohtin on yhdistetty tukiasemaan. Tarkista tukiasemassa oleva merkkivalo. Jos kehäjohtin on poikki, sen voi korjata kaapeliliittimillä.

Äänimerkkien määrä	ON/OFF-merkkivalo	Merkitys	Ratkaisu
••••	Vilkkuu punaisena	Tarkasta pyörät / ajomoottorin ylikuumentuminen	<ul style="list-style-type: none"> Tarkasta pyörät ja poista niistä ruoho tai muut esineet.
Ei yhtään	Vilkkuu punaisena (kaksi LED-valoa)	Ei laturia / latausongelma	<ul style="list-style-type: none"> Varmista, että laturi on kytketty pistorasiaan. Varmista, että laturi on yhdistetty oikein tukiasemaan. Puhdista lataustapit.
Ei yhtään	Palaa punaisena	Muut vikatilanteet	<ul style="list-style-type: none"> Tarkista mobiilisovellus* tai soita huoltoon.

(*) Kaikki vikatilanteet ja niiden ratkaisut kuvataan myös sovelluksessa. Tämä ominaisuus ei ole saatavilla Yhdysvalloissa myytävissä malleissa.

Erityiset vikamerkit

Merkkivalo	Merkitys
Säännölliset merkkiäänet + ON/OFF-merkkivalo on punainen	Ruohonleikkuri on nostettu tai kallistettu.
Vikaääni + Akun merkkivalo vilkkuu punaisena kahdesti	Yritettiin ruohonleikkuuta, mutta akku on lähes tyhjä. Akku täytyy ladata ensin.
Vikaääni + Lukituksen merkkivalo vilkkuu kahdesti	Yritettiin ruohonleikkuuta, mutta lapsilukko on päällä. Paina GO- ja STOP-painikkeita samanaikaisesti avataksesi lapsilukon. Paina sitten GO-painiketta kerran tai kahdesti aloittaaksesi ruohonleikkuun.
Vikaääni + Lukituksen merkkivalo vilkkuu kolmesti	Yritettiin ruohonleikkuuta, mutta varkaudenesto on päällä. Avaa leikkurin lukitus rekisteröidyllä mobiililaitteella.
ON/OFF- ja akun merkkivalo vilkkuvat yhdessä punaisena, kun GO-painiketta painetaan	Akun jännite on liian alhainen leikkurin käynnistämiseen. Latausta täytyy jatkaa.
Lukituksen merkkivalo vilkkuu kolmesti, eikä ON/OFF-merkkivalo pala	Estolaite on poistettu paikaltaan. Aseta estolaite paikalleen käyttääksesi leikkuria.

Ruohonleikkurisi uudelleenkäynnisty

Jos ruohonleikkurisi tarvitsee jostain syystä käynnistää uudelleen, sammuta sen virta ja kytke se uudelleen päälle.

Ruohonleikkurin tehdasasetusten palauttaminen

Jos sinun tarvitsee palauttaa ruohonleikkuri sen oletusarvoisiin tehdasasetuksiin, paina GO-painiketta yli 10 sekunnin ajan (kunnes kuulet pitkän äänimerkin ja kaikki merkkivalot alkavat vilkkua) ruohonleikkurin ollessa sammutettuna.

6 Yleisimpiä kysymyksiä

Leikkuri ei telakoidu oikein eikä aina osu tukiaseman kontaktipintoihin

Tukiaseman edusta ei ole tasainen. Tasoita tukiaseman ympärillä oleva maa, jotta siihen on esteetön pääsy. Varmista, että kehäjohdin on asetettu mukana toimitetun pohjapiirroksen asennusohjeiden mukaisesti. Varmista, että tukiasema on asetettu kohtuullisen tasaiselle maalle.

Heikko leikkuulaatu

Terä saattaa olla tylsistynyt. Poista estolaite paikaltaan. Pue kestävät suojakäsineet ja tarkasta terä. Vaihda se tarvittaessa. Vältä koston nurmikon leikkaamista. Käytä ruohonleikkuriasi nurmen ollessa kuiva parhaan leikkuujäljen takaamiseksi. Suosittelemme, ettet leikkaa nurmea aikaisin aamulla.

Nurmeen jää ruhotuppoja ja epätasaisuuksia

Tämänhetkiset leikkuuajat eivät riitä. Lisää ruohonleikkurin toiminta-ajan kestoa. Määritä lisäaloituspisteitä (ei käytettävissä alle 200 m²/2 150 ft² nurmikoille) tasaisemman kattavuuden saamiseksi.

Ruohonleikkuri ei lähde pitkään aikaan tukiasemasta (ei käytettävissä alle 200 m²/2 150 ft² nurmikoille)

Käytä mobiilisovellusta nähdäksesi syyn sille, miksi ruohonleikkuri ei lähde tukiasemasta.



Ruohonleikkuri on toiminnassa väärinä aikoina (ei käytettävissä alle 200 m²/2 150 ft² nurmikoille)

Varmista, että leikkurin kellonaika on asetettu oikein. Leikkuri synkronoi kellonaikansa automaattisesti joka kerta, kun se muodostaa yhteyden mobiililaitteeseen.



Leikkuri törmää nurmialueen kiinteään reunaan liian usein

Siirrä kejähodin 45 cm etäisyydelle nurmialueen kaikista kiinteistä reunoista (kuten aidoista).



Ruohonleikkuri on liian äänekkäs

Terä saattaa olla vaurioitunut tai epätasapainossa. Tarkasta, että nurmialueella ei ole oksia, kiviä tai muita esineitä, jotka voisivat vaurioittaa terää. Vaihda terä tarvittaessa.

Liite A

Muita asennusvaihtoehtoja

1. Sisäkulman asennus.

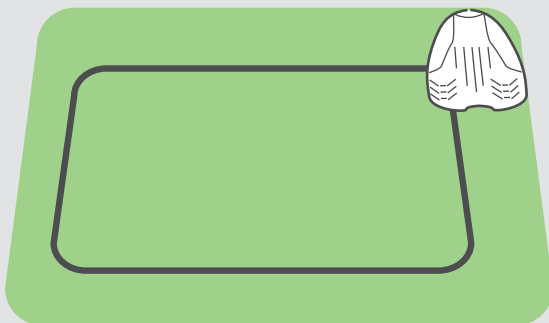

Katso lisätietoja verkon ohjekeskukseltamme.

2. Ulkokulman asennus.

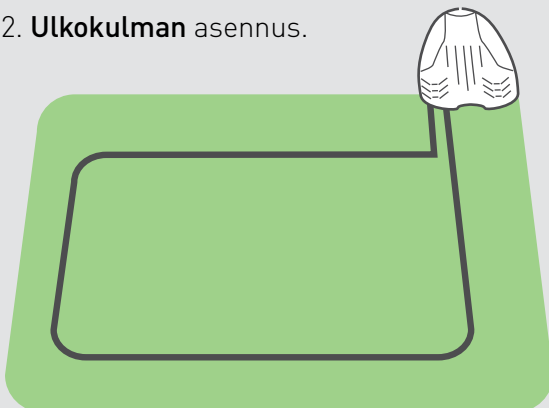

Katso lisätietoja verkon ohjekeskukseltamme.

Liite B

Toissijaiset alueet

Yhteydessä olevat toissijaiset alueet

Jos nurmikkosi sisältää erillisiä alueita, joihin ruohonleikkurisi pääsee kulkemaan välikköä pitkin, pidä mielessä seuraavat säännöt:

- Kehäjohtimien välisen etäisyyden tulisi olla välikössä vähintään 15 cm
- Välikön tulisi olla vähintään 57 cm/22" leveä

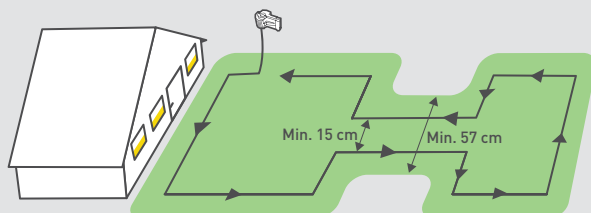

Erillään olevat toissijaiset alueet

Jos nurmikkosi sisältää täysin erillään olevia alueita (jotka on erotettu toisistaan aidalla, jalkakäytävällä, polulla tms.), voit laajentaa kehäjohtinta kattamaan toissijaiset alueet alla olevan kuvan osoittamalla tavalla.

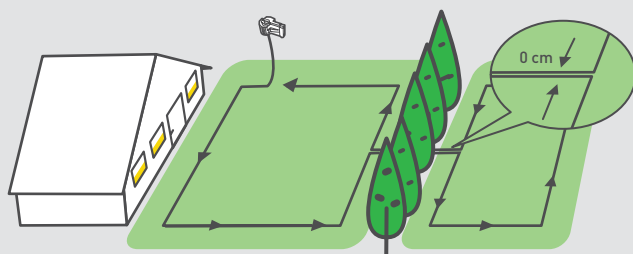

Vaatii
aloituspisteiden
asettamista
sovelluksella
(ei sovellettavissa
alle 200 m²/2150 ft²)
kokoisille nurmikoille
tarkoitetuissa
malleissa

Liite C

Käytön perusteet

Mitä tehdä

Miten tehdä se

Laita PÄÄLLE/POIS

Pidä



2 sekunnin ajan

Aloita tavallinen leikkuutoiminta (jopa 2 tuntia)

Paina



kerran

Aloita **lyhyt** leikkuutoiminto (60 min)

Paina



kahdesti

Lähetä ruohonleikkuri tukiasemaan

Paina



kun joutilaana

Tavalliset merkkivalot:

Vilkkuu vihreänä: Leikkuri latautuu tukiasemassa.



Vihreä

Vilkkuu punaisena: Vikatilanne. Katso lisätietoja tämän oppaan "Vianetsintä"-osiosta tai mobiilisovelluksesta.



Punainen

Vilkkuu nopeasti punaisena: Kehäjohtimessa on viilto. Tarkista kehäjohtimen liitäntä tukiasemaan. Katso lisätietoja verkon ohjekeskukseltamme miten löydetään johtimen rikkoutunut kohta.



Punainen

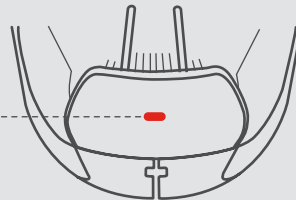
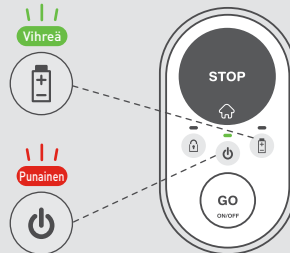

Ota
meihin
yhteyttä



WWW.ROBOMOW.COM

MTD Products Aktiengesellschaft Industriestraße 23 • 66129 Saarbrücken • Germany

 **Robomow**[®]
friendly home

DOC9043D_FI

robomow.com  