



# Guida dell'utente

Vedi come  
installare



Traduzione delle istruzioni di utilizzo originali

 **Robomow**<sup>®</sup>  
*friendly home*

Tagliarba robotizzato  
RS635 Pro SV, RS625 Pro, RS615 Pro, RS615u

 IT

*Sono  
Robomow,  
piacere di  
conoscerti.*



**Per noi la sicurezza dell'utente è importante**

Robomow è un apparecchio elettrico che può diventare pericoloso. Leggere tutte le avvertenze per la sicurezza e prestare la massima attenzione per tenere lontani dal Robomow in funzione bambini e animali domestici.

<b>La sicurezza innanzitutto .....</b>	<b>2</b>
<b>Installazione .....</b>	<b>13</b>
<b>Riferimento rapido .....</b>	<b>48</b>

# ***La sicurezza innanzitutto***

IMPORTANTE!

LEGGERE ATTENTAMENTE PRIMA DELL'USO PER  
RIFERIMENTO FUTURO

- 1** ***Definizioni delle targhette di avvertenza applicate***
- 2** ***Avvisi e precauzioni di sicurezza***
- 3** ***Caratteristiche di sicurezza***



Non lasciate che i bambini utilizzino o azionino il tagliaerba. I bambini devono essere costantemente sorvegliati.

# 1

## Definizioni delle targhette di avvertenza applicate



1                      2                      3                      4                      5                      6                      7

1. Questo è uno strumento elettrico pericoloso. Adottate le dovute precauzioni di messa in opera e seguite tutte le disposizioni di sicurezza e gli avvisi di prudenza.
2. Leggete attentamente il Manuale d'uso e sicurezza prima di utilizzare il tagliaerba.
3. Durante il funzionamento, fate attenzione al lancio di oggetti.
4. Mentre è in funzione, restate a distanza di sicurezza dal tagliaerba. Tenete le persone, specialmente i bambini, animali e passanti, lontane dall'area in cui è in funzione il tagliaerba.
5. **ATTENZIONE** – Non toccate la lama rotante. Tenete mani e piedi a distanza e non tentate di sollevare il tagliaerba da terra.
6. Attivare il dispositivo di disattivazione prima di lavorare sul tagliaerba o di sollevarlo (vedere la sezione 3.b).
7. Non salite sul tagliaerba.



Non gettate il tagliaerba o alcuna delle sue parti nei rifiuti urbani indifferenziati. Questi elementi vanno raccolti separatamente.



Questo prodotto è conforme alle direttive UE vigenti.



Questo simbolo indica che l'elettricità di rete è doppiamente isolata.



## **Avvisi e precauzioni di sicurezza**

### **A. Prima di iniziare**

1. Prima di utilizzare il tagliaerba, leggete attentamente questo Manuale di sicurezza, familiarizzatevi con i suoi comandi e imparate a usarlo correttamente.
2. Non consentite mai di utilizzare la macchina a bambini, persone con capacità fisiche, sensoriali o mentali ridotte o che non hanno abbastanza esperienza e conoscenza delle presenti istruzioni. Le normative locali potrebbero limitare l'età dell'operatore.
3. L'utente è responsabile degli incidenti e del danneggiamento nei confronti di terzi o delle loro proprietà.
4. L'utente è responsabile di informare i vicini sui rischi e sul fatto che è proibito camminare sul prato mentre il tagliaerba è in funzione.
5. Se il prato dà direttamente sulla via/e o sulla proprietà dei vicini, è necessario supervisionare il funzionamento del tagliaerba, per evitare che altri accedano al prato. In alternativa, è necessario proteggere/recintare il prato in modo tale che altri non possano accedere al tagliaerba mentre è in funzione.

### **B. Preparazione**

1. Assicuratevi della corretta installazione del cavo perimetrale secondo le istruzioni.
2. Ispezionate periodicamente l'area dove viene usato il tagliaerba rimuovendo tutti i sassi, bastoni, coni, fili e altri oggetti estranei.
3. Effettuate periodicamente un'ispezione visiva per controllare che la lama non sia usurata o danneggiata. Se la lama è usurata o danneggiata, sostituirla (N. parte MRK6101A).

## C. Funzionamento

### **IMPORTANTE AVVERTENZA PER LA SICUREZZA**

**Non lasciate in funzione il tagliaerba senza supervisione se sapete che nelle vicinanze ci sono animali domestici, bambini o persone. Non tagliate mai l'erba vicino a persone, (specialmente se si tratta di bambini) o animali domestici.**



1. Non utilizzate il tagliaerba se qualche dispositivo di sicurezza o altro componente è danneggiato, usurato o non funzionante.
2. Tenete le mani e i piedi a distanza dalla lama di taglio e dalle altre parti in movimento.
3. Spegnete sempre l'interruttore di sicurezza prima di sollevarlo o di effettuare eventuali regolazioni.
4. Non sollevate né trasportate il tagliaerba mentre i motori sono in funzione.
5. Non toccate la lama prima che abbia smesso completamente di ruotare.
6. Non usate il tagliaerba per alcuno scopo che non sia tagliare erba.
7. Tenete tutte le protezioni, gli schermi, i dispositivi di sicurezza, i sensori al loro posto. Riparate o sostituite le parti danneggiate, compresi gli avvisi applicati.
8. Impostate il programma settimanale a un'ora in cui sull'erba non cammini nessuno.
9. Non collegate all'alimentazione un cavo di alimentazione danneggiato e non toccate un cavo danneggiato prima che esso sia scollegato dall'alimentazione, in quanto può provocare il contatto con parti attive.

10. Tenete il cavo di prolunga lontano dalla lama, per impedire che il tagliaerba lo danneggi. Un cavo danneggiato può provocare il contatto con parti attive.
11. Se il cavo di alimentazione viene danneggiato o si impiglia durante l'uso, staccatelo dalla rete elettrica estraendo la spina dalla presa.
12. In caso di incidente o guasto mentre il tagliaerba è in funzione, premete immediatamente il pulsante STOP rosso.

## **D. Trasporto**

All'interno dell'area di lavoro:

1. Premete il pulsante STOP per arrestare il tagliaerba.
2. Usate il telecomando (disponibile come accessorio o tramite l'app mobile) per guidarlo da un posto all'altro.
3. In presenza di un dislivello del terreno, spegnete l'interruttore di sicurezza e trasportate il tagliaerba usando l'impugnatura di trasporto (a tal fine, sollevate il pulsante STOP).

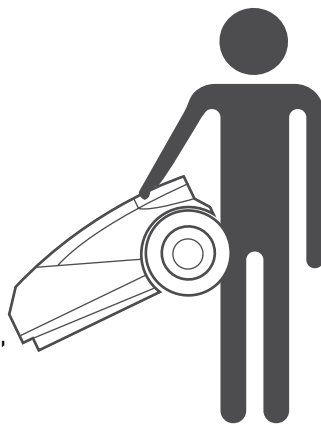

Lunghe distanze:

Quando trasportate il tagliaerba per lunghe distanze, spegnete sempre l'interruttore di sicurezza.



**IMPORTANTE!** È consigliabile conservare l'imballaggio originale, qualora abbiate la necessità di spedire il prodotto.



## **E. Uso del telecomando (taglio manuale)**

1. Tagliate l'erba solo alla luce diurna o con una buona illuminazione artificiale ed evitate il funzionamento sull'erba bagnata.
2. Non utilizzate il tagliaerba a piedi nudi o indossando sandali aperti. Indossate sempre calzature resistenti e pantaloni lunghi; mantenete sempre una posizione salda sui pendii.
3. Fate molta attenzione nel capovolgere verso di voi la macchina.
4. Accendete sempre il motore secondo le istruzioni e restando lontani dalla lama.
5. Non tagliate l'erba su pendii con una pendenza superiore a 15 gradi o dove non è possibile camminare con sicurezza.

## **F. Batterie**

1. Non aprite né danneggiate il pacco batterie.
2. Il pacco batterie contiene degli elettroliti. In caso di perdita di elettrolita dal pacco batterie, è necessario eseguire le seguenti operazioni:
  - Contatto con la pelle: lavate le aree di contatto immediatamente con acqua e sapone.
  - Contatto con gli occhi: sciacquate immediatamente gli occhi con abbondante acqua pulita per almeno 15 minuti, senza strofinarli.
  - Ottenete assistenza medica.
3. Assicuratevi che la batteria venga caricata utilizzando il caricabatterie adatto raccomandato dal produttore. Un uso scorretto può causare scosse elettriche, surriscaldamento o perdita di liquidi corrosivi dalla batteria.

## **G. Manutenzione e istruzioni speciali**

1. Spegnete sempre l'interruttore di sicurezza prima di rimuovere l'ostruzione/controllare/pulire lavorare con il tagliaerba o dopo aver colpito un corpo estraneo per verificare i danni della macchina. Non tentate mai di eseguire operazioni di manutenzione o regolazione del robot tagliaerba quando questo è in funzione.
2. In caso di vibrazioni anormale, arrestate il tagliaerba, spegnete l'interruttore di sicurezza ed effettuate un'ispezione visiva per rivelare eventuali danni alla lama. Se la lama è danneggiata, sostituirla (N. parte MRK6101A) per mantenere l'equilibrio. Se le vibrazioni continuano, rivolgetevi al servizio di assistenza tecnica.
3. Utilizzate robusti guanti da lavoro per ispezionare o mantenere le lame.
4. Non effettuate manutenzione a piedi nudi o indossando sandali aperti. Indossare sempre scarpe da lavoro adatte e pantaloni lunghi.
5. Per motivi di sicurezza, sostituite le parti usurate o danneggiate.
6. Usate solo strumenti ed accessori originali. Non sono autorizzate modifiche al progetto originale del tagliaerba. Tutte le modifiche apportate sono a vostro rischio esclusivo.
7. Assicuratevi che vengano utilizzati solo utensili da taglio di tipo corretto (N. parte MRK6101A).
8. La manutenzione/riparazione/pulizia del tagliaerba devono essere effettuate secondo le istruzioni del produttore.
9. Mantenete serrati tutti i dadi, bulloni e viti per assicurare che il macchinario funzioni in sicurezza.



### **ATTENZIONE!**

Se è previsto un temporale, staccate il cavo perimetrale da stazione base/interruttore perimetrale e la spina dell'alimentatore elettrico da 230 V/120 V dalla presa di corrente.

## **H. Termine dell'uso del prodotto**

1. Il tagliaerba e i suoi accessori devono essere smaltiti separatamente alla fine del loro ciclo di vita, evitando di gettare in discarica il materiale elettrico ed elettronico e di proteggere e migliorare la qualità dell'ambiente.
2. Non gettate il tagliaerba o alcune delle sue parti (incluso l'alimentatore e la stazione base) nei rifiuti urbani indifferenziati; tali componenti vanno raccolti separatamente.
3. Chiedete al vostro distributore/rivenditore locale informazioni su come smaltire i vari componenti.
4. Non gettate il pacco batterie sul fuoco o nel bidone dei rifiuti domestici.
5. La batteria deve essere raccolta, riciclata o smaltita nel rispetto dell'ambiente.

# 3

## Caratteristiche di sicurezza



### ATTENZIONE!

Il tagliaerba è dotato di numerose caratteristiche di sicurezza incorporate. Tuttavia, il tagliaerba è un dispositivo pericoloso dotato di una lama tagliente, il quale può provocare gravi lesioni a chiunque vi entri in contatto.

Pertanto, è assolutamente proibito sostare sul prato mentre il tagliaerba è in funzione. In alternativa, spegnete il tagliaerba quando le persone (specialmente i bambini) o gli animali domestici sostano o giocano sul prato.

### **A. Blocco bambini**

Il blocco bambini impedisce il funzionamento involontario del tagliaerba a seguito della pressione accidentale di un tasto. Solo premendo due tasti nell'ordine corretto il tagliaerba potrà funzionare. La funzione Blocco bambini va attivata nelle situazioni in cui i bambini di età inferiore a 6 anni potrebbero venire a contatto con il tagliaerba.

### **B. Dispositivo antifurto/disattivazione**

Il sistema antifurto/disattivazione impedisce a chiunque di usare o guidare il tagliaerba a meno che non abbia un codice valido da inserire. Vi sarà chiesto di inserire un codice di quattro cifre di vostra scelta da usare quale vostro personale codice di sicurezza. Si consiglia vivamente di attivare questa funzionalità per impedire il funzionamento del tagliaerba da parte di bambini o persone che non lo conoscono bene o alle quali non è consentito l'uso.

### **C. Sensore di sollevamento**

Se il tagliaerba viene sollevato dal suolo mentre la lama è in funzione, essa smetterà immediatamente di ruotare.

### **D. Sensore di inclinazione**

Nel caso in cui il tagliaerba venga inclinato verso una posizione verticale, la lama si fermerà immediatamente.

### **E. Sensore di ostruzione**

Il tagliaerba rileva ostacoli sulla sua strada nel corso del funzionamento. Quando il tagliaerba va a sbattere contro un ostacolo, la lama smette immediatamente di ruotare nella direzione di rotazione e arretra allontanandosi dall'ostacolo.

### **F. Pulsante d'arresto d'emergenza**

Premendo il tasto STOP in qualsiasi momento durante il funzionamento fermerà immediatamente il tagliaerba e le lame.

### **G. Interruttore di sicurezza**

Spegnendo l'interruttore di sicurezza impedirete qualsiasi funzionamento del tagliaerba. È necessario spegnerlo prima di sollevare il tagliaerba e prima di effettuare qualsiasi operazione di manutenzione.

### **H. Stazione base/interruttore perimetrale e cavo perimetrale**

Il tagliaerba non può funzionare senza un cavo perimetrale installato e attivato tramite la stazione base/interruttore perimetrale. Nel caso in cui il segnale del cavo perimetrale sia disattivato, il tagliaerba smetterà di funzionare.

***Iniziamo.  
Non vedo l'ora  
di tagliare  
l'erba del tuo  
prato.***



# Benvenuti in una casa accogliente

Complimenti per l'acquisto! Siete a un passo dall'incontrare il miglior giocatore della tua squadra. Dovrete ben presto contare sul vostro nuovo amico per fare un lavoro perfetto.

Il tagliaerba lascerà da solo la sua base in giorni e a orari predeterminati, taglierà il prato e tornerà alla base per la ricarica.

Un cavo perimetrale preinstallato definisce i confini (un "muro virtuale") per il tagliaerba. Esso andrà steso attorno ai bordi del prato e agli oggetti che desiderate proteggere.

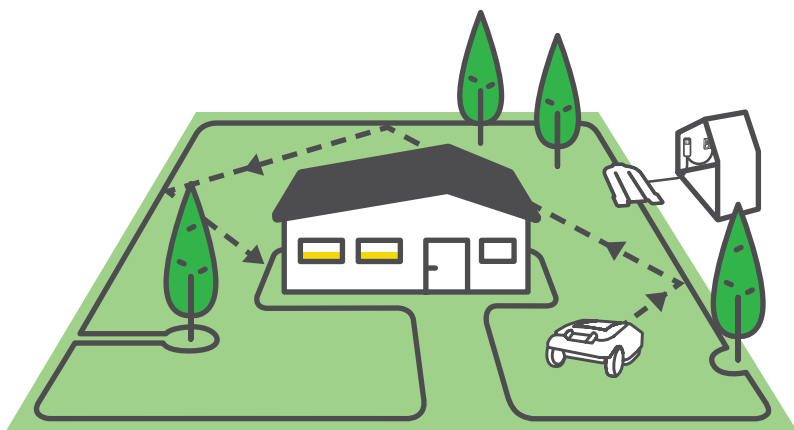

Il tagliaerba si sposterà a caso all'interno dell'area di lavoro, entro i confini del cavo perimetrale. Questo tipo di movimento casuale fornisce il taglio perfetto e assicura la copertura completa del prato.

Inoltre, quando taglia i bordi del prato segue il cavo perimetrale per rifinire il prato perfettamente.

Per ottenere dei prati di bell'aspetto è necessario effettuare tagli uniformi, esattamente ciò che fa un robot tagliaerba.

Dopo aver seguito le semplici istruzioni di installazione sarete pronti a godervi il tempo libero, mentre il vostro nuovo amico si occuperà del prato.



# Allora, come procediamo?

La corretta installazione del tagliaerba garantirà risultati ottimali. Ecco l'occorrente per prepararlo in modo che faccia un lavoro perfetto:

## Esaminate il vostro prato

Di che tipo è?

### Iniziate

Scegliete l'ubicazione della stazione base

### Pronti, partenza, prova!

Impostazione e giro di prova

### Accendete

Collegatelo all'alimentazione

### Posate il filo

Definite il "confine virtuale"



# Contenuto della confezione

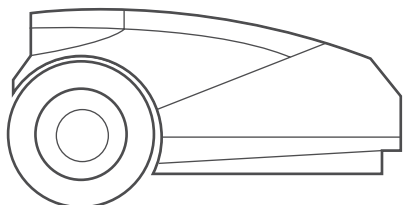

**Il prodotto**  
Il nuovo robot tagliaerba



**Cavo di prolunga**  
Cavo a bassa tensione da 20 m per collegare il tagliaerba all'unità di alimentazione

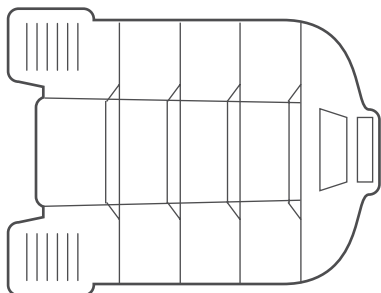

**Stazione base**  
Qui il tagliaerba si ricarica

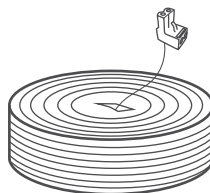

**Cavo perimetrale\***  
Contrassegna l'area di lavoro per il tagliaerba  
*[\*] Non in dotazione con i modelli Pro/XR3*

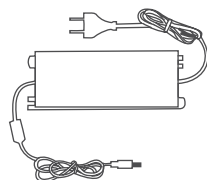

**Alimentatore**  
Alimentatore per ricaricare il tagliaerba



**Guida dell'utente**

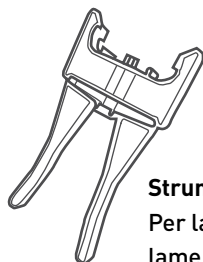

### Strumento per le lame

Per la rimozione sicura delle  
lame



### Connettore di zona di ricambio

Per collegare il cavo  
perimetrale alla stazione base



### Picchetti per cavo\*

Per fissare il cavo al terreno

*(\*) Non in dotazione con i  
modelli Pro/XR3*

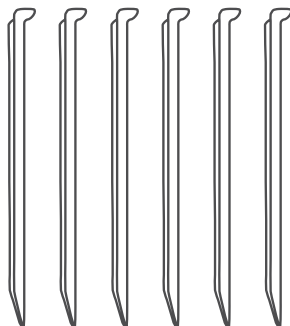

### Picchetti stazione base (x6)

Per fissare la stazione base al  
suolo



### Connettori cavo

Per accoppiare il cavo  
perimetrale in caso di taglio



### Fusibile

Per evitare che la batteria si  
scarichi durante lo stoccaggio

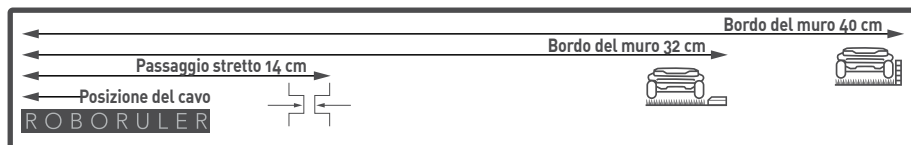

### RoboRuler

Per misurare la distanza del cavo  
perimetrale dal bordo del prato

# Pronti? Iniziamo...

# 1

## Esaminate il vostro prato

Conoscere il prato consente di evitare errori e rendere la procedura di installazione più facile e semplice.

Potete ignorare alcune delle sezioni seguenti del presente manuale non pertinenti per il vostro tipo di prato.

Che aspetto ha il vostro prato?

### Tipo A

#### Solo zona principale

L'area del vostro prato è una zona continua e tutte le sue parti sono abbastanza ampie da consentire il passaggio del tagliaerba (larghezza di almeno 4 m nel punto più stretto).

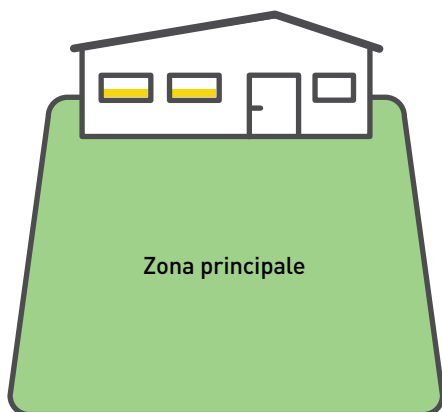

### Tipo B

#### Zona principale + Sotto-zona

Il prato consiste in più di una zona. Queste zone sono collegate da un passaggio stretto (largo 1,5-4 m). Il tagliaerba può passare tra queste zone per tagliare l'erba nell'intera area.

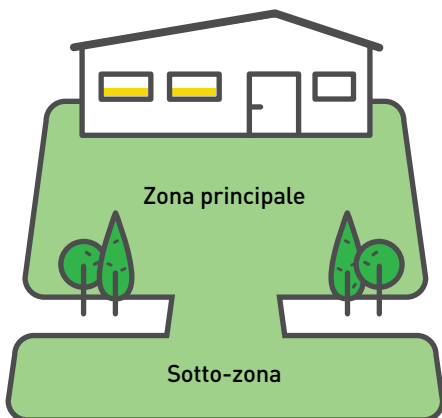

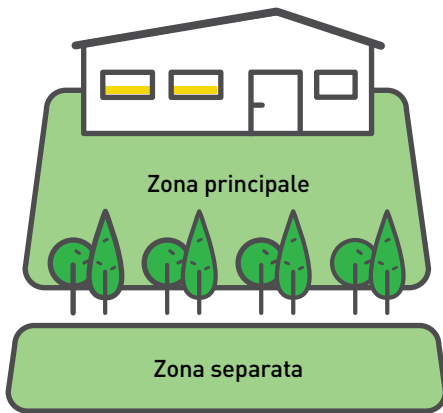

## **Tipo C**

### **Zona principale + Zona separata**

Il prato consiste in due o più zone non collegate (separate da una recinzione, un marciapiede, un viottolo o altro tipo di ostacolo). Il tagliaerba non riesce a passare fra queste zone.

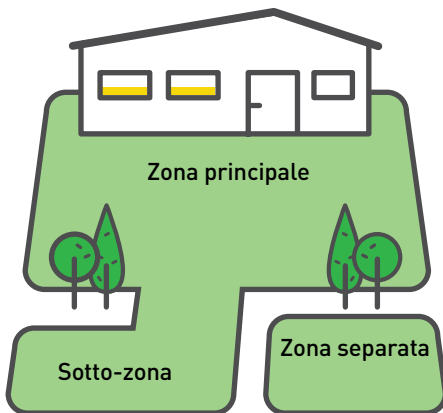

## **Tipo D**

### **Zona principale + Sotto-zona + Zona separata**

Alcune aree del prato sono collegate alla zona principale da un passaggio stretto (largo fino a 4 m), mentre altre sono totalmente separate dalla zona principale da una recinzione, un marciapiede, un viottolo o un altro ostacolo e il tagliaerba non può passare tra di essi.

## 2 **Iniziate**

### **Scegliete i luoghi in cui installare la stazione base e l'unità di alimentazione**

La stazione base consente di ricaricare il tagliaerba e presso di essa inizia e finisce il cavo perimetrale. In questa fase di installazione stabilirete la posizione corretta della stazione base.



#### **SUGGERIMENTO**

La stazione base sarà installata successivamente, dopo aver posizionato il cavo perimetrale.

### ***Dove posizionare la stazione base?***

#### **Considerazione A**

Fino a 20 m al massimo da una presa di corrente

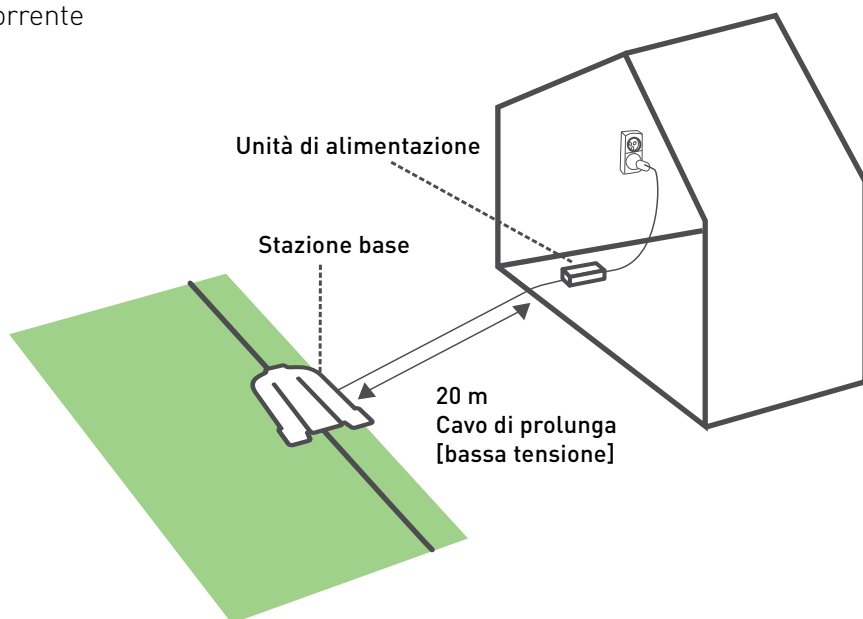

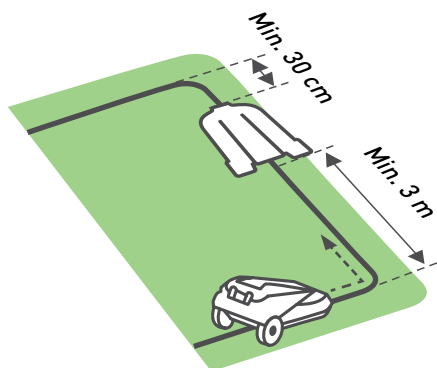

### Considerazione B

Almeno un cavo da 3 m davanti la base e almeno da 30 cm dietro la base, per consentire un aggancio agevole

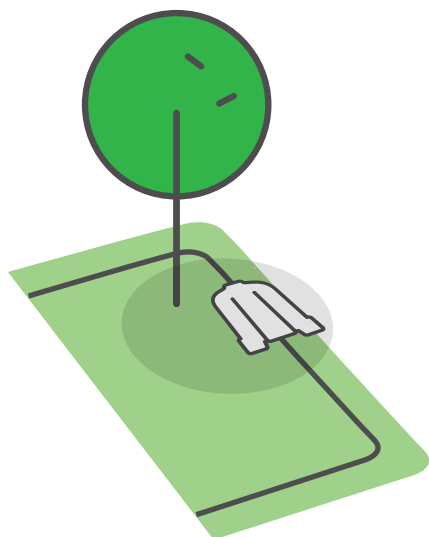

### Considerazione C

In un luogo pianeggiante e ombreggiato

- 
- Se il prato è suddiviso in più zone, collocate la stazione base all'interno della zona più estesa.
  - Assicuratevi che il terreno sia uniforme e piatto e che non vi siano pendii
  - Lasciare almeno 1 metro dalla testa di un eventuale spruzzatore, per evitare di compire il tagliaerba direttamente e danneggiarne i componenti interni
- 



**SUGGERIMENTI**

## 3 **Posate il cavo**

**Posate il cavo perimetrale (“confine virtuale”), che definisce l’area di lavoro per il tagliaerba.**

Ora siete pronti a installare il cavo perimetrale. Procediamo con gradualità.



### **SUGGERIMENTI**

- Collocate nelle vicinanze il pacchetto del tagliaerba.
- Prima di iniziare a posare il cavo, tagliate l’erba un’ultima volta con il vostro vecchio tagliaerba. Così facendo, conficcare i picchetti nel terreno risulterà più facile e il tagliaerba non taglierà il cavo.



### **OCCORRENTE**

- Martello
- Cacciavite piccolo a lama piatta
- Pinza universale



... *Una giornata di sole e un umore solare :)*

## **Prima le cose importanti: ostacoli e pendii**

Prima di conficcare nel terreno un picchetto qualsiasi, prendete nota di eventuali ostacoli o pendii.

### **OSTACOLI**



#### **Ostacoli flessibili**

Gli ostacoli flessibili sono aiuole, laghetti o alberelli. Questi vanno protetti creando isole perimetrali.



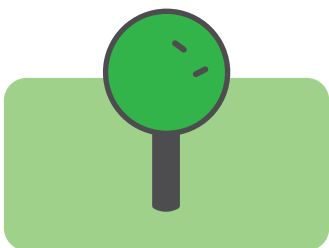

### Ostacoli rigidi

Gli ostacoli difficili sono verticali, rigidi e alti più di 15 cm, quali alberi o pali telefonici.

**Se un ostacolo difficile ha un diametro inferiore a 10 cm, esso deve essere protetto mediante un'isola perimetrale.** Se il diametro è più grande, non è necessario.

## PENDII

### Pendii lungo il bordo

Per assicurarsi che il tagliaerba non scivoli via sul prato, specialmente quando l'erba è bagnata, il cavo perimetrale deve escludere gli eventuali pendii lungo il bordo del prato con una pendenza superiore al 15%, ossia, un'elevazione di 15 cm per 1 m.

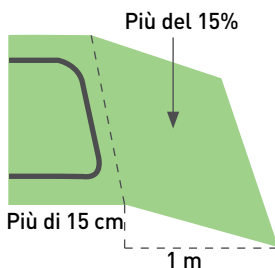
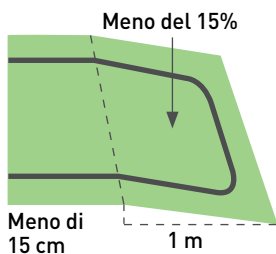

### Pendii all'interno del prato

Ora il tagliaerba può tagliare le aree all'interno del prato con una pendenza fino al 35% (35 cm di elevazione per 1 m).

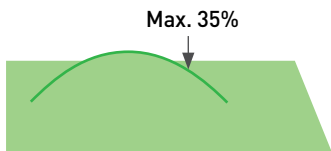

### Il pendio è troppo ripido se...

Il tagliaerba si inclina sul terreno mentre risale.  
Escludete questi pendii dall'area di taglio.



**SUGGERIMENTO**

## A. Iniziate bene

Prima di iniziare, camminate lungo il bordo del prato e pianificate la configurazione del cavo perimetrale. Prendete nota di tutti gli ostacoli e di tutti i pendii.



Estraete circa 30 cm di filo attraverso il foro nella copertura di plastica della bobina e fissate a terra l'inizio del filo, nella posizione in cui intendete installare la stazione base.

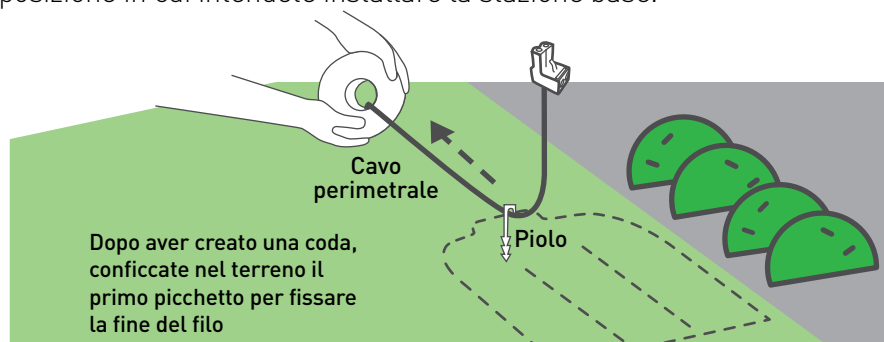

**Iniziate a srotolare il filo in senso antiorario attorno al prato, iniziando dalla posizione della stazione base.**

Camminando lungo il bordo del prato, posatelo lungo il perimetro. In presenza di un'area/oggetto che richieda accorgimenti particolari, assicuratevi di posare il cavo perimetrale con le modalità descritte nelle sezioni seguenti.

## B. Mantenete le distanze corrette

Il cavo perimetrale è fissato al terreno mediante dei picchetti in dotazione con il prodotto. Usate il RoboRuler per determinare le distanze da lasciare tra il cavo perimetrale e il bordo e gli ostacoli del prato.

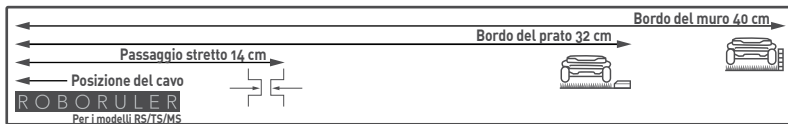
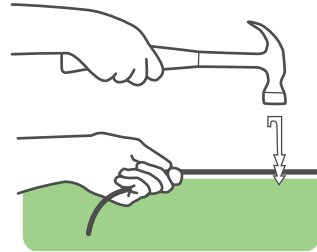

- Inserite i picchetti ogni pochi metri e agli angoli. In questa prima fase, fissate un numero minimo di picchetti. In un secondo momento aggiungerete tutti i picchetti necessari.
- Tendete il cavo conficcando al tempo stesso il picchetto nel terreno con un martello.
- Fate attenzione a non danneggiare i tubi di irrigazione.



### SUGGERIMENTI

Quando il bordo è abbassato o su un pendio, usate la breve distanza del RoboRuler.

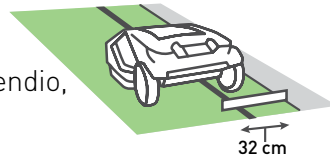

Quando il bordo è un muro (più di 2 cm al di sopra del livello del terreno), usate la distanza maggiore del RoboRuler.

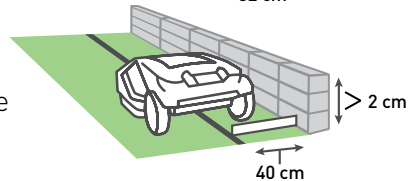

Se il prato costeggia un corso d'acqua, lasciate almeno 1,2 m.

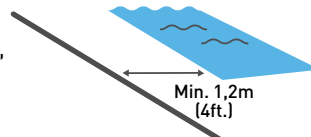



## SUGGERIMENTI

- Non è necessario interrare il cavo perimetrale, ma, se preferite, potete farlo, fino a una profondità di 5 cm.
- Di solito è consigliabile interrare il cavo nei pressi delle aree di passaggio, come ad esempio i marciapiedi.
- Se è necessario dell'altro cavo perimetrale per completare l'installazione, è possibile prolungarlo usando i connettori impermeabili in dotazione (vedere la sezione 5-G "Accoppiamento del cavo perimetrale").

## C. Create curve uniformi

Quando posate il cavo lungo il perimetro, mantenete un angolo di  $45^\circ$  in tutte le curve a sinistra.

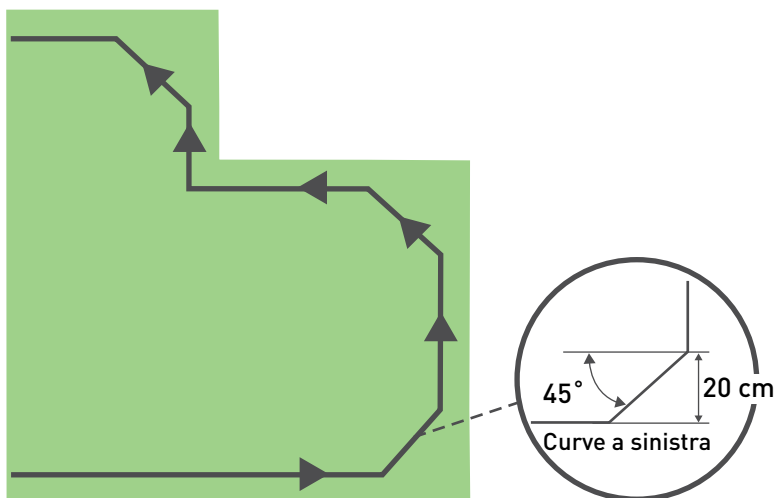

## D. Proteggete gli ostacoli flessibili

Oggetti come aiuole, laghetti o alberelli devono essere protetti impostando delle "isole perimetrali".

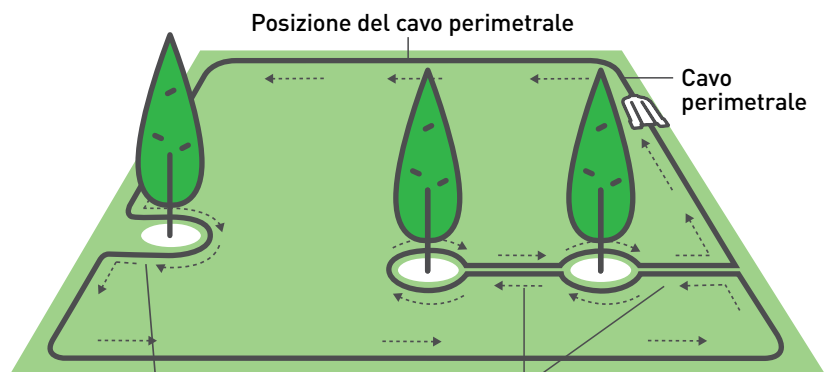

Se la distanza tra un'isola e il cavo perimetrale è inferiore a 1,5 m, integrate l'ostacolo con il bordo del prato.

Se gli ostacoli sono più vicini tra di loro, usate un'isola e mantenete una distanza minima di 1,5 m tra le isole

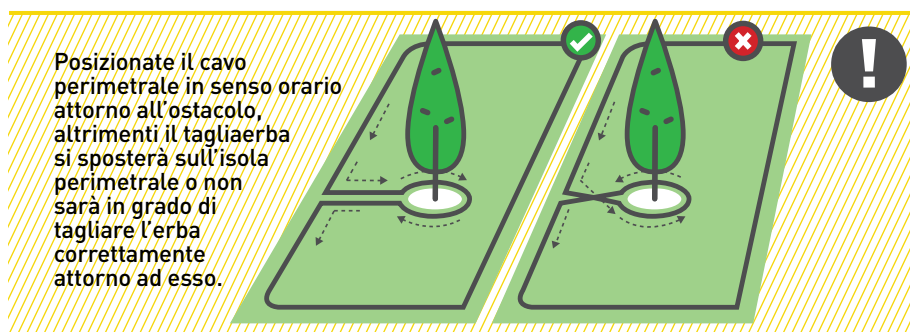

- I fili che vanno verso un'isola, o che fuoriescono da essa, vanno fissati con lo stesso picchetto
- Le isole perimetrali dovrebbero essere rettangolari o rotonde



**SUGGERIMENTI**

## Definite il vostro tipo di prato



**Tipo A**  
Solo zona principale



**Tipo B**  
Zona principale +  
Sotto-zona



**Tipo C**  
Zona principale +  
Zona separata



**Tipo D**  
Zona principale +  
Sotto-zona +  
Zona separata

### E. Come cablare una sotto-zona

Tipo B / Tipo D

*Non avete una sotto-zona?  
Saltate questa sezione!*

Un passaggio stretto mette in collegamento la zona principale con una sotto-zona. Per consentire il passaggio al tagliaerba, esso dovrebbe essere largo almeno 1 m.



In Internet  
è disponibile  
un video  
esplicativo

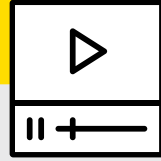

- Se un passaggio stretto è più corto di 2 m, impostare una sola isola perimetrale quadrata nel passaggio
- Fate attenzione a cablare correttamente i passaggi stretti per assicurarsi che il tagliaerba non attraversi accidentalmente zone diverse durante il taglio dell'erba



### SUGGERIMENTI

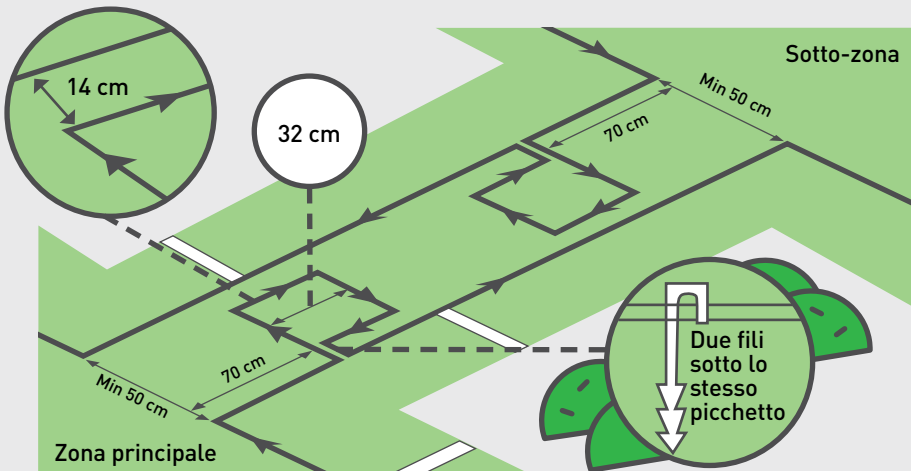

I passaggi stretti dovrebbero essere stabili,  
in piano e uniformi.

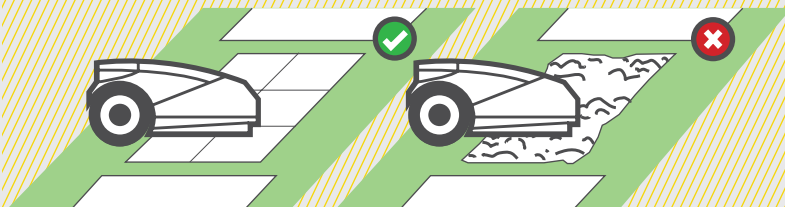

## F. Come cablare una zona separata

Tipo C / Tipo D

*Non avete una zona separata?  
Saltate questa sezione!*

Se la zona separata è più larga di 120 m<sup>2</sup> (200 m<sup>2</sup> per i modelli destinati a oltre 3000 m ), il tagliaerba non sarà in grado di completarla in un'unica operazione. Pertanto, è consigliabile cablarla separatamente e collegarla alla stazione base.

Se la zona separata è più piccola di 120 m<sup>2</sup> (200 m<sup>2</sup> per i modelli destinati a oltre 3000 m<sup>2</sup>), potete cablarlo in due modi.

**OPZIONE 1** Estendete il cavo perimetrale dalla zona principale, oltre l'ostacolo.

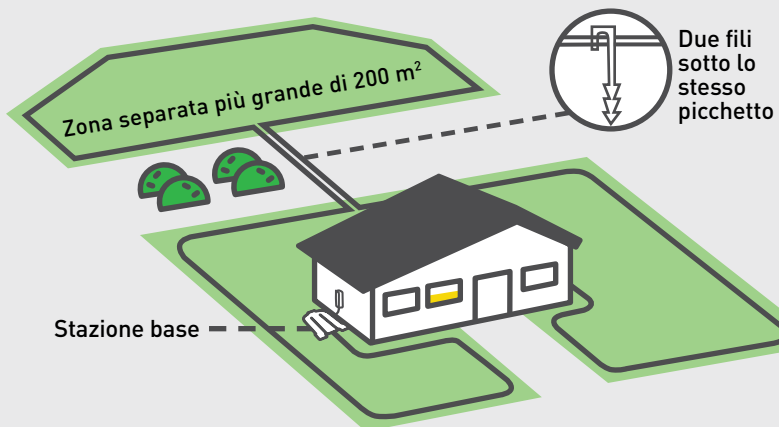



**OPZIONE 2** Cablate la zona separatamente e collegatela a un interruttore perimetrale (accessorio opzionale).

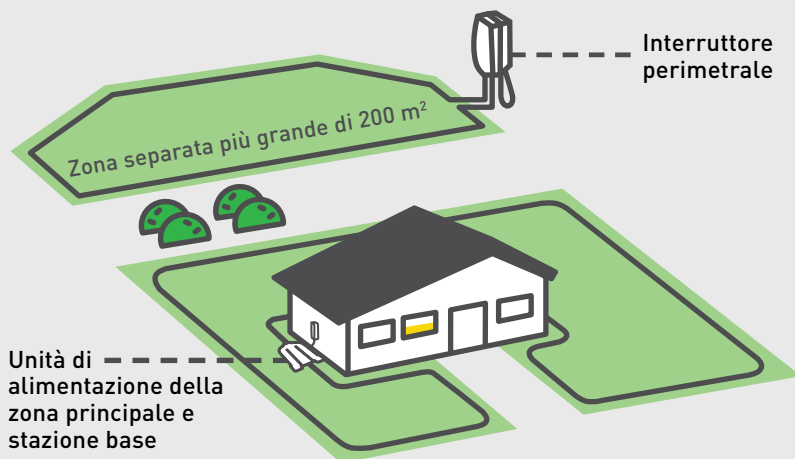

## G. Complete l'installazione del filo

Dopo che il cavo perimetrale è stato posato completamente, le due estremità del filo che si incontrano nella stazione base vanno unite tra di loro.

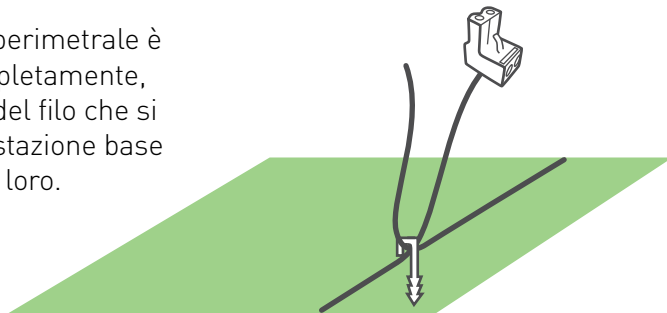

### SUGGERIMENTI

- Per fissare a terra entrambe le estremità del filo, usate lo stesso picchetto
- Tagliate le estremità in modo tale che entrambi i fili abbiano la stessa lunghezza



Attorcigliate con cura i due fili.

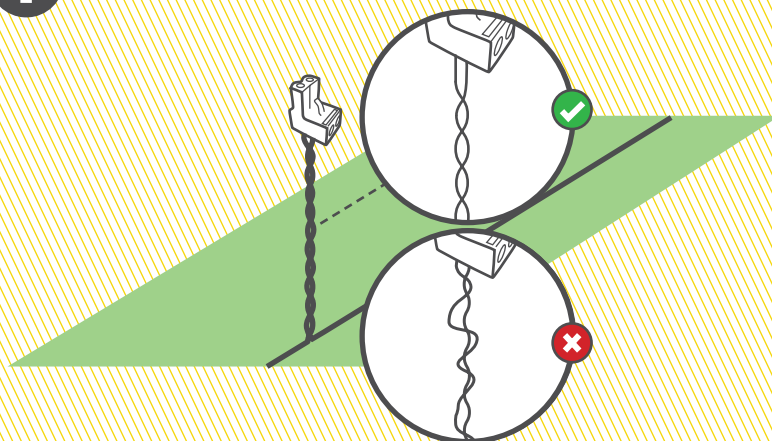

Rimuovete 5 mm di isolante dalle estremità dei fili, inserite il filo attorcigliato nel connettore e fissatelo con un piccolo cacciavite a testa piatta.

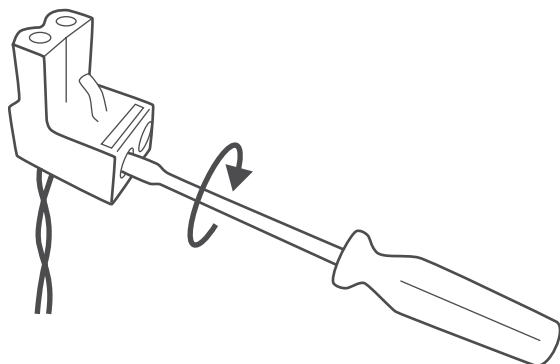
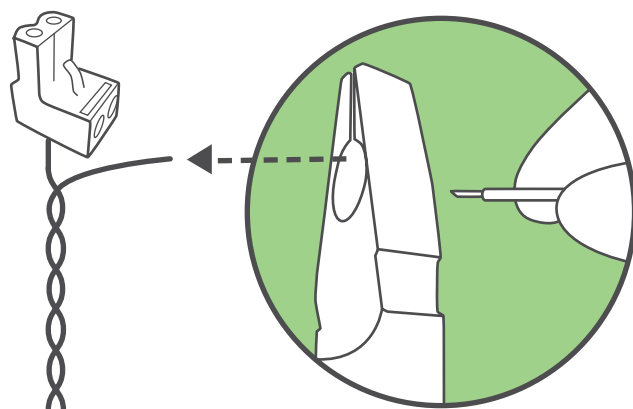

Fatto! Avete  
completato  
la parte più  
difficile!

# 4 Accendete

Installate e collegate la stazione base e l'alimentatore

## A. Installate e collegate la stazione base

Collocate la stazione base nella posizione prevista

Rimuovete dalla base dalla testa della stazione base: **A.**

Tirate la leva verso l'alto: **B.**

Spingete la testa della stazione base dal lato anteriore nella direzione contrassegnata.

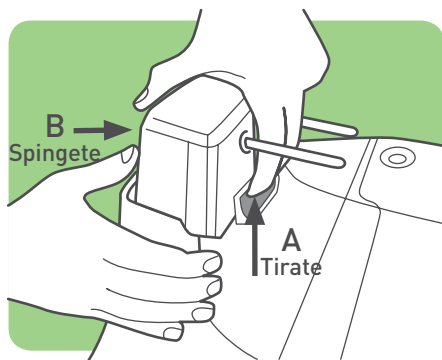

Inserite sia il cavo perimetrale (A) che il cavo di prolunga (B) attraverso l'alloggiamento nel lato posteriore della stazione base.

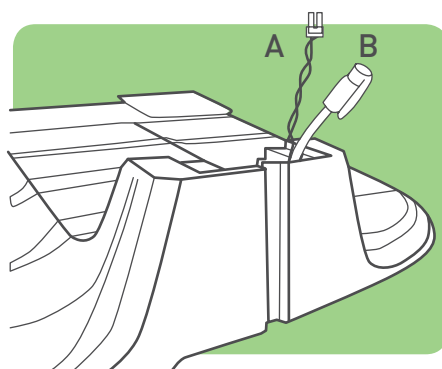

Collegate il connettore del cavo perimetrale al punto A sulla testa della stazione base. Collegate il cavo di prolunga da 20 m al punto B sulla testa della stazione base.

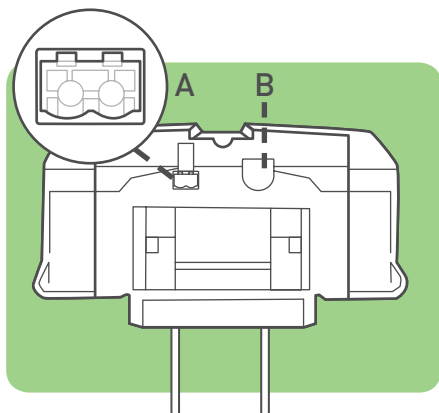

Rimontate la testa della stazione base sui dispositivi di scorrimento (C). Assicuratevi che sia fissato saldamente. Premete la leva verso il basso fino a quando non scatta in posizione. Inserite il cavo di prolunga nell'unità di alimentazione.

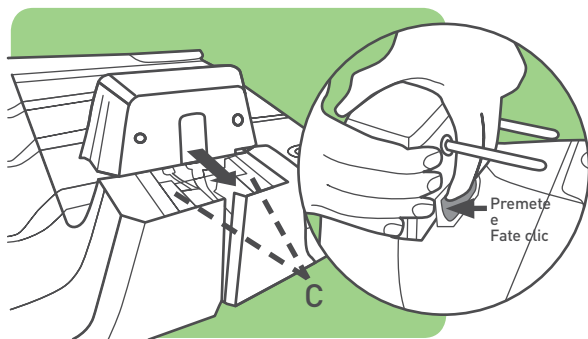

Collocate la stazione base nella posizione prevista e allineatela in modo tale che sia centrata sul cavo perimetrale. Inserite due picchetti, come nell'illustrazione. I picchetti rimasti saranno inseriti successivamente.

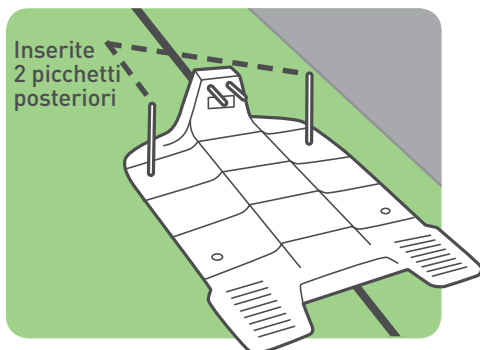

**Mentre conficcate nel terreno i picchetti, fate attenzione a non danneggiare i tubi di irrigazione.**



## B. Collegate l'unità di alimentazione



### SUGGERIMENTO

- Considerate quanto segue per scegliere la posizione corretta dell'unità di alimentazione:
- Scegliete una posizione adatta vicino ad una presa di corrente
  - Collocatela all'esterno del perimetro del prato
  - È preferibile un luogo asciutto e riparato

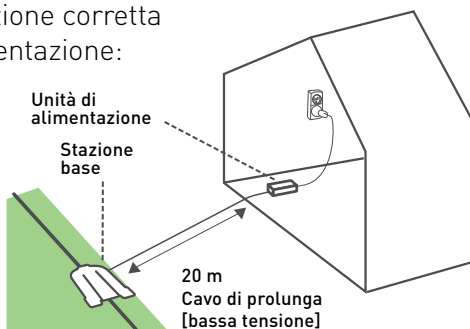

Collegate il cavo CC dall'unità di alimentazione al cavo di prolunga da 20 m.



Assicuratevi che il connettore sia inserito completamente fino al segno bianco.

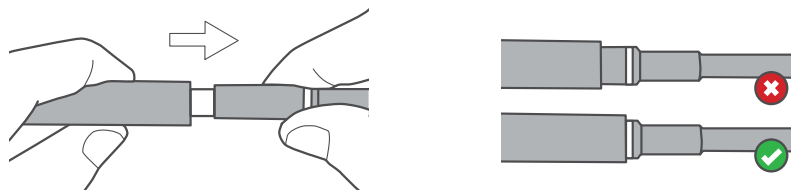

Collegate l'unità di alimentazione a una normale presa di corrente.

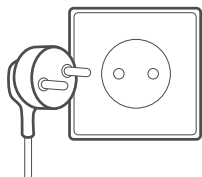

Ora dovrete vedere l'indicazione LED della stazione base che lampeggia in verde (se il tagliaerba si trova all'esterno, oppure verde fisso (se il tagliaerba si trova all'interno della stazione base).

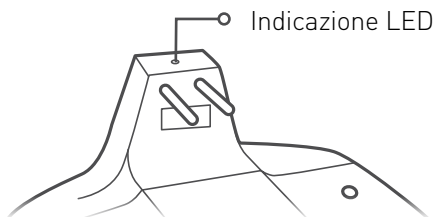

### Attenzione

Il cavo di prolunga dall'alimentatore alla stazione base deve essere fissato saldamente al suolo! Non dovrà mai rappresentare un pericolo di inciampare.

Il cavo di prolunga deve attraversare SOLO su superfici morbide. Non dovrà passare su superfici dure (es: marciapiedi o vialetti) dove non potrà essere fissato saldamente.



Manca ancora una cosa...;)



## **Pronti, partenza, prova!**

**Preparate il vostro tagliaerba e fate una prova.**

Complimenti! Ora siete pronti a fare un giretto.

### **OCCORRENTE:**

- Il tagliaerba
- Picchetti rimasti
- Picchetti rimanenti della stazione base

... *Un bicchiere di champagne (o equivalente)*



## A. Avvio

Prima di poter avviare il tagliaerba è necessario effettuare alcune operazioni.

Regolate l'altezza di taglio (20-80 mm) girando la manopola di regolazione dell'altezza di taglio spingendo al tempo stesso verso il basso.

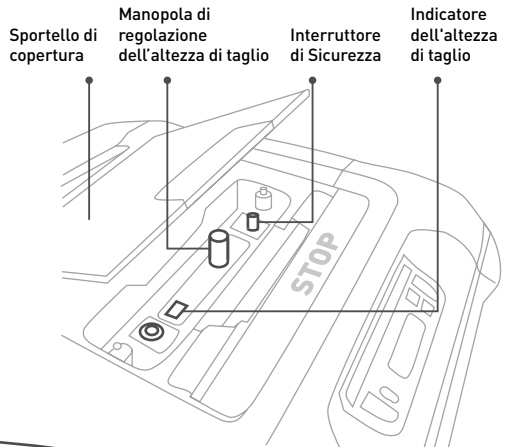

Inserite il fusibile.

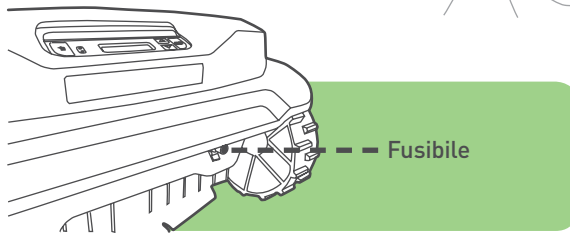

**Attenzione** Assicuratevi che il supporto del fusibile sia avvitato completamente.



Accendete l'interruttore di sicurezza.

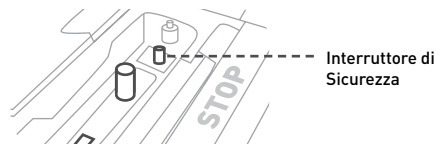

## B. Impostate le impostazioni di base

Seguite le istruzioni sullo schermo per eseguire una veloce configurazione iniziale.

### Attenzione

Il tagliaerba è abbastanza potente da completare la configurazione. Dopodiché, prima di effettuare il primo taglio dovrete eseguire una prima ricarica, la quale durerà fino a 24 ore.



### Impostate la lingua



Scorrete con le frecce per selezionare il valore desiderato. Premete GO per confermare la selezione e passare alla voce successiva. Per tornare indietro di un passo o annullare un'azione, premete la freccia indietro.

### Impostate la data

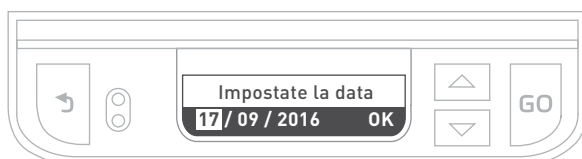

### Imposta l'ora





## SUGGERIMENTI

Per riavviare l'impostazione in qualsiasi momento, premete e tenete premuto STOP + Freccia giù per almeno 4 secondi.

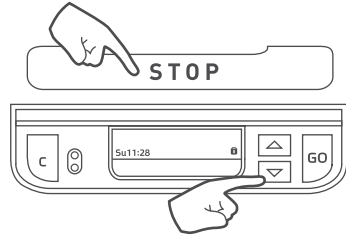

## C. Test del posizionamento della stazione base

Collocate il tagliaerba sul prato, a circa 3 m di fronte all'ingresso alla stazione base, rivolto verso il cavo perimetrale e premete GO per iniziare il test.

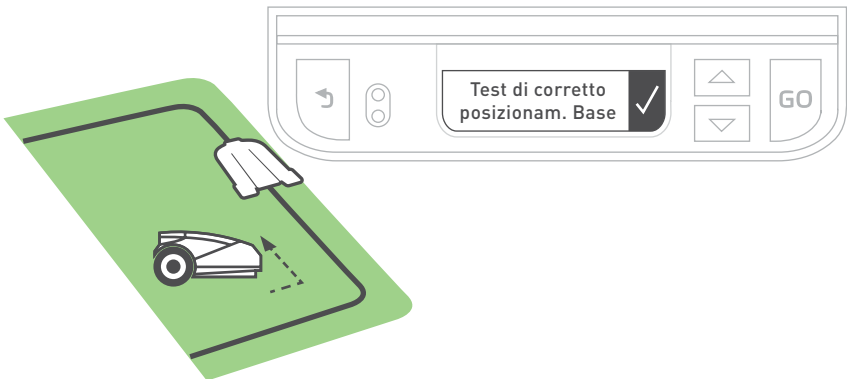

Il tagliaerba si avvierà verso la stazione base e vi entrerà.



Dopodiché, uscirà e attenderà di fronte alla stazione base e visualizzerà il messaggio. Fissate la base con i picchetti. Inserite i quattro picchetti restanti nella stazione base. Premete GO.

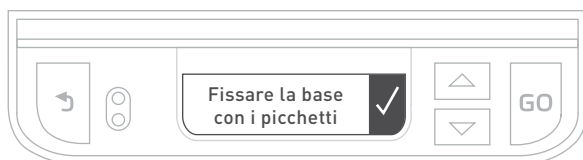

- Se viene visualizzato il messaggio ("NO segnale filo"), controllate che l'alimentatore, il cavo di prolunga e i fili della stazione base siano tutti collegati correttamente. Verificate i possibili tagli al cavo perimetrale.
- Se viene visualizzato il messaggio "Invertire i fili nel connettore", scambiate i cavi del connettore di zona.
- Se viene visualizzato il messaggio ("Riposizionare la base"), controllate che la stazione base sia allineata con il cavo perimetrale. Spostate gli eventuali ostacoli che impediscono l'ingresso nella stazione base.
- Mentre conficcate nel terreno i picchetti, fate attenzione a non danneggiare i tubi di irrigazione.



## D. Test del cavo perimetrale

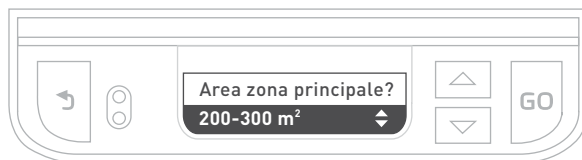

Immettete le dimensioni dell'area della zona principale. Quando viene visualizzato il messaggio ("Test di corretto posizionam. Filo"), significa che il tagliaerba è pronto per eseguire il test. Premete GO. Il tagliaerba inizia a spostarsi.



Camminategli accanto mentre compie il giro del perimetro. Al termine di un giro eseguito con successo verrà visualizzato il messaggio "Test posizione filo superato!" e il tagliaerba rientrerà alla stazione base. Premete GO.



Se viene visualizzato il messaggio ("Sistemare la posiz. del filo") e il tagliaerba si ferma e procede all'indietro, spostate il cavo leggermente verso l'interno e premete GO per continuare a eseguire il test del cavo.

## **E. Aggiunta di sotto-zone**

Ora il tagliaerba chiederà di aggiungere eventuali sotto-zone. Se non avete sottozona, selezionate X per ignorare questa sezione.

Se selezionate l'opzione Sotto-zona, il tagliaerba si sposterà da solo lungo il cavo fino alla sotto-zona. Quando si trova ad almeno 5 m all'interno della sotto-zona, premete STOP e selezionate le dimensioni dell'area della sotto-zona. Al termine della procedura, il tagliaerba tornerà alla stazione base.

## **F. Completate l'installazione del cavo perimetrale**

Inserite i picchetti rimasti lungo il cavo perimetrale, a una distanza di circa 1 m.

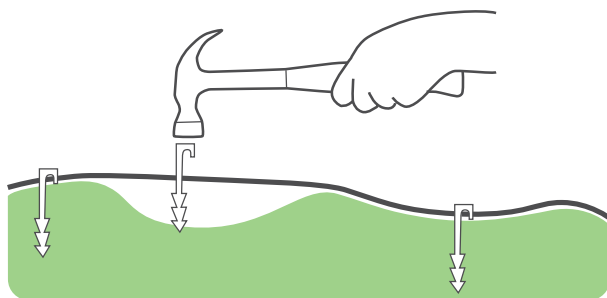

Conficcate nel terreno il cavo di prolunga, in modo tale da evitare di inciamparci.

## G. Caricamento del tagliaerba

Posizionate il tagliaerba sulla stazione base e lasciatelo ricaricare completamente prima del primo taglio (fino a 24 ore). Dopo essersi ricaricato completamente, partirà automaticamente in base al programma di taglio impostato.

### Attenzione

- Durante la ricarica, l'interruttore di sicurezza dovrebbe essere in posizione 'On'
- Non toccate le lame
- Non tagliate mai quando nelle vicinanze ci sono bambini o animali domestici.
- Assicuratevi che sul prato non siano presenti detriti. La garanzia limitata del tagliaerba non copre i danni causati da oggetti lasciati nel prato.



Non preoccupatevi se i primi giorni il prato presenta delle chiazze. Dopo alcuni tagli assumerà un aspetto uniforme!



**SUGGERIMENTO**

## A. Sono presenti zone separate?

Per i prati che hanno zone separate completamente non contigue, è necessario programmare separatamente le dimensioni dell'area di queste zone.

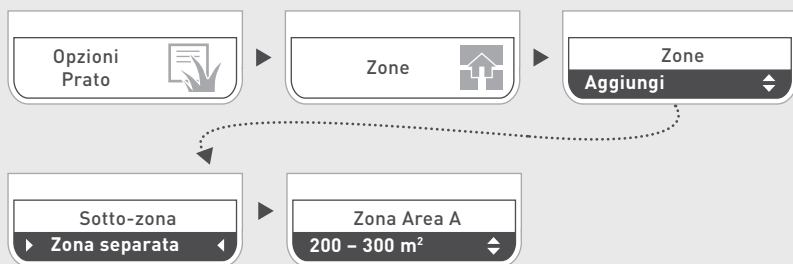

## B. Accoppiamento del cavo perimetrale (in base alle necessità)

- Inserite entrambe le estremità del filo sulle posizioni più a sinistra e più a destra sul connettore.
- Verificate che i fili siano completamente inseriti nel connettore.
- Usate un paio di pinze per premere il pulsante sulla parte superiore del connettore. Il pulsante deve essere completamente premuto, senza danneggiare il connettore.

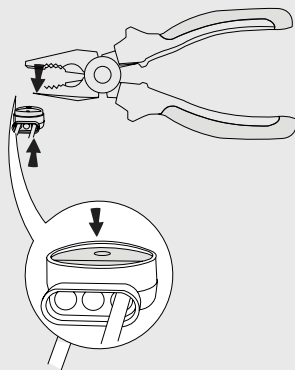

**In Internet  
è disponibile  
un video  
esplicativo**

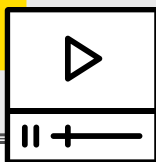



***Ben fatto!***

***Ora rilassatevi e lasciate  
che il tagliaerba faccia il  
lavoro per voi.***

- ①** ***Panoramica sul tagliaerba***
- ②** ***Struttura dei menu***
- ③** ***Funzionamento automatico***
- ④** ***Funzionamento manuale***
- ⑤** ***Caratteristiche – Indicazioni pratiche***
- ⑥** ***Manutenzione periodica***
- ⑦** ***Soluzione dei problemi***
- ⑧** ***Domande frequenti (FAQ)***

# 1 **Panoramica sul tagliaerba**

Per utilizzare al meglio il tagliaerba, imparate a conoscere i suoi componenti e i messaggi visualizzati. Conoscere il funzionamento e le "interazioni" assicura un funzionamento corretto e facile.

## **Parti esterne**

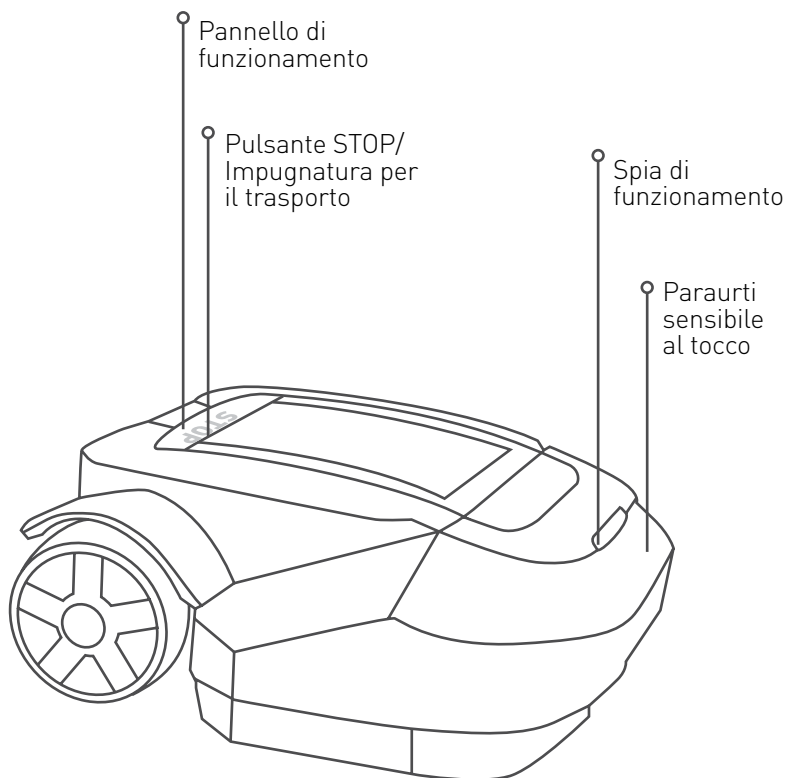

## Parti sotto il cofano

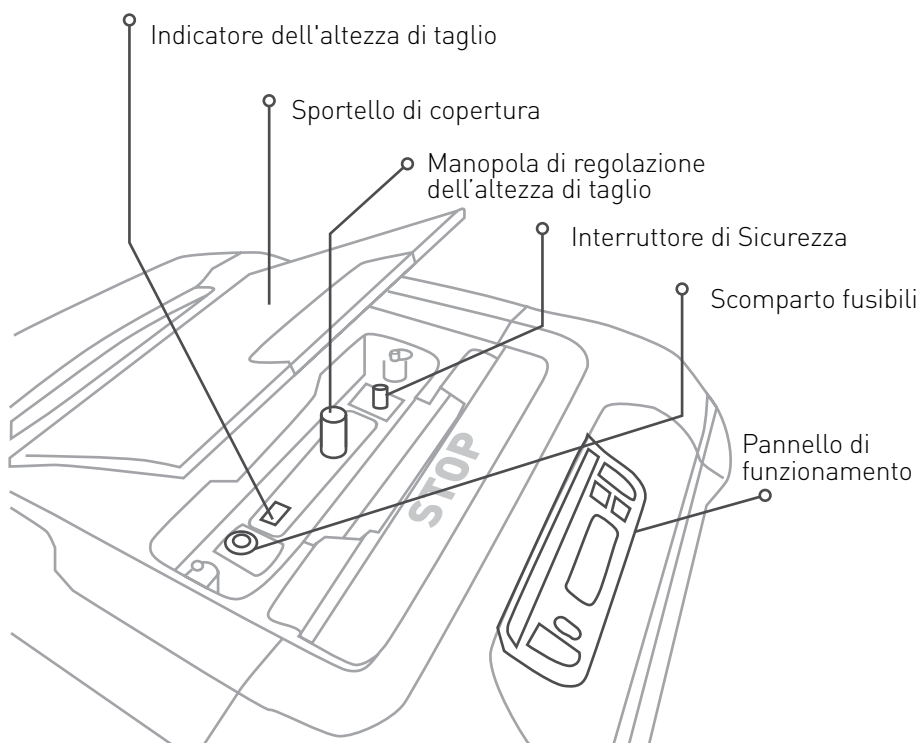

## Pannello di funzionamento



**Il pulsante Indietro** viene usato per annullare una selezione o andare un passo indietro nel menu.

Frecce di scorrimento per selezionare nei menu

**Il pulsante Go** viene usato per selezionare un'opzione di menu o confermare un messaggio visualizzato.

## Display LCD

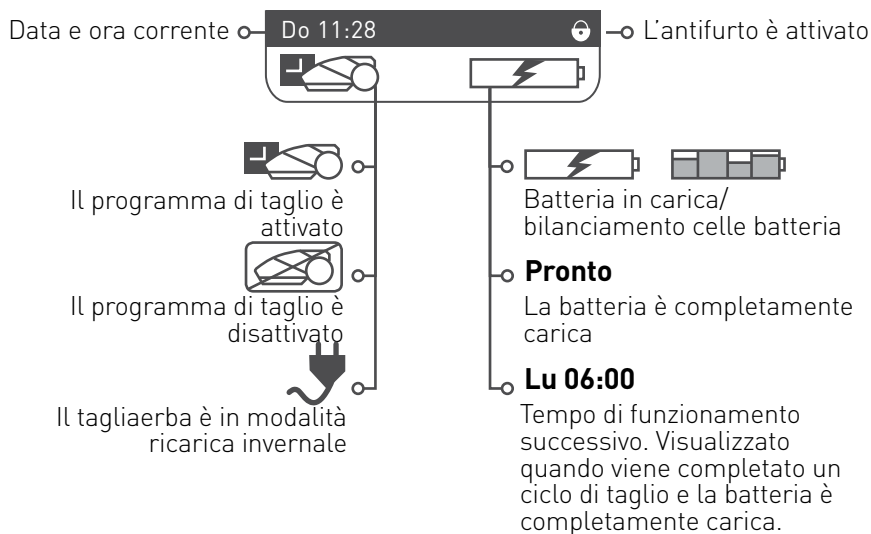

## Indicazione LED stazione base

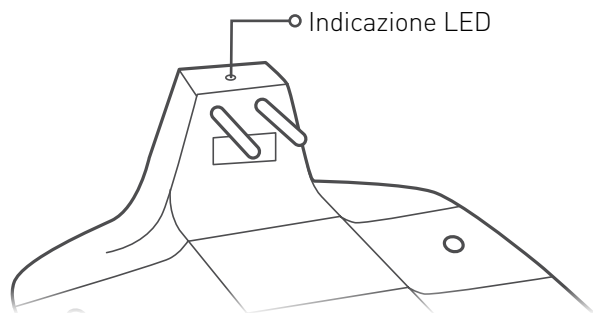

<b>Indicazione</b>	<b>Significato</b>
Verde fisso	Il segnale del cavo perimetrale è corretto; il tagliaerba si trova all'interno della base
Verde lampeggiante	Il segnale del cavo perimetrale è corretto; il tagliaerba si trova all'esterno della base
Rosso lampeggiante velocemente	Il cavo perimetrale è danneggiato o scollegato
Rosso lampeggiante lentamente	Collegamento del cavo perimetrale errato oppure il filo è troppo lungo
Rosso fisso	Alimentatore difettoso

## 2 **Struttura dei menu**

Per un descrizione completa di tutte le opzioni di menu, fate riferimento al nostro centro assistenza online.

Spostatevi nei menu usando le **freccie** ed effettuate una selezione premendo **Go**.



### **Opzioni Prato**

Configurate i parametri del prato e di taglio



#### **Tempo d'inattività**

Consente di impostare il tempo in cui il prato non viene tagliato



#### **Estensione prato**

Consente di impostare la frequenza di taglio del prato



#### **Zone**

Consente di aggiungere, rimuovere o modificare le zone



#### **Isole**

Consente di attivare/disattivare la funzionalità Isole



#### **Dist. seg. cavo vicino**

Consente di ridurre le tracce delle ruote lungo il bordo del prato



#### **Taglio Smart**

Consente di aumentare l'efficienza di taglio

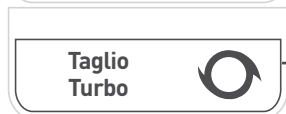

#### **Taglio Turbo**

Consente di attivare un taglio più veloce e più robusto (utilizzabile per il primo taglio della stagione)



#### **Programma On/Off**

Consente di attivare/disattivare il funzionamento automatico per zona



## Opzioni del tagliaerba

Configurazione delle preferenze dell'utente

- Blocco Bambini**  
 Consente di bloccare la tastiera per impedire la pressione accidentale
- Antifurto**  
 Protezione con codice PIN e allarme in caso di furto
- Sensore pioggia**  
 Consente di bloccare automaticamente il funzionamento in condizioni di pioggia/umido.
- RoboHome**  
 Accessorio RoboHome attivato/disattivato
- Data e ora**  
 Imposta data & ora
- Risparmio energetico**  
 Ridurre al minimo il consumo di energia e disattivare il funzionamento automatico per rispettare la normativa CEC/DoE. Appare solo quando Programma è impostato su Off.
- Lingua**  
 Consente di cambiare la lingua del menu del tagliaerba
- Contrasto LCD**  
 Consente di regolare il contrasto dell'LCD
- Suono**  
 Consente di attivare/disattivare l'audio
- Tipo segnale**  
 Modificarlo per evitare interferenze con altri robot tagliaerba nelle vicinanze.





## Funzionamento automatico

Scoprite come configurare il funzionamento automatico e disattivarlo quando non serve.

- L'impostazione delle dimensioni dell'area determina automaticamente il tempo di taglio necessario per il prato: la durata di un "ciclo di taglio".
- Di solito il tagliaerba esegue più operazioni di taglio consecutive, fino a quando non completa un ciclo di taglio completo.
- Ciascuna operazione di taglio inizia a orari predeterminati, dopo che il tagliaerba si è ricaricato completamente
- Tramite l'impostazione Ore inattive è possibile limitare il funzionamento automatico in momenti particolari
- Al termine di un ciclo di taglio, il tagliaerba resta nella stazione base fino all'inizio del ciclo successivo
- L'intervallo tra i cicli di taglio è definito dall'impostazione Frequenza tagli
- Se necessario, è possibile aggiungere un tempo di taglio tramite l'impostazione Ore di taglio, per migliorare la qualità del taglio.

### Impostazione della frequenza di taglio del tagliaerba

L'opzione Frequenza tagli\* controlla la periodicità dei cicli di taglio. Tanto più alta è la frequenza, tanto più spesso il prato sarà tagliato, e viceversa.

Frequenze di taglio:

**Bassa** – 1 ciclo di taglio a settimana

**Media** – 2 cicli di taglio a settimana

**Alta** – Il prato viene tagliato ogni giorno

\*Questa opzione è disponibile solo per le zone in cui è installata una stazione base.

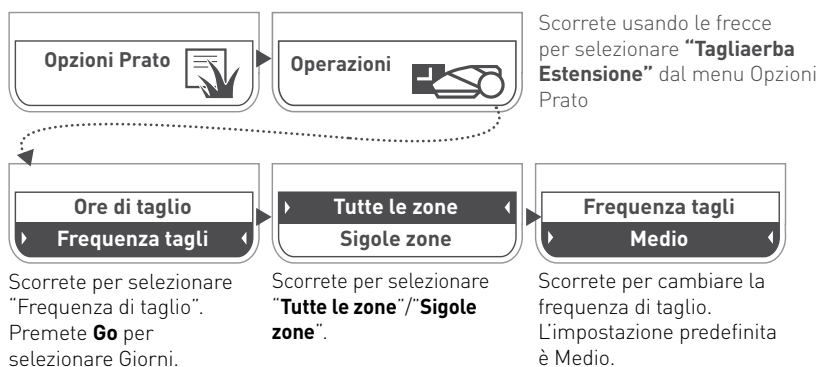

## Decidete quando avete bisogno del prato

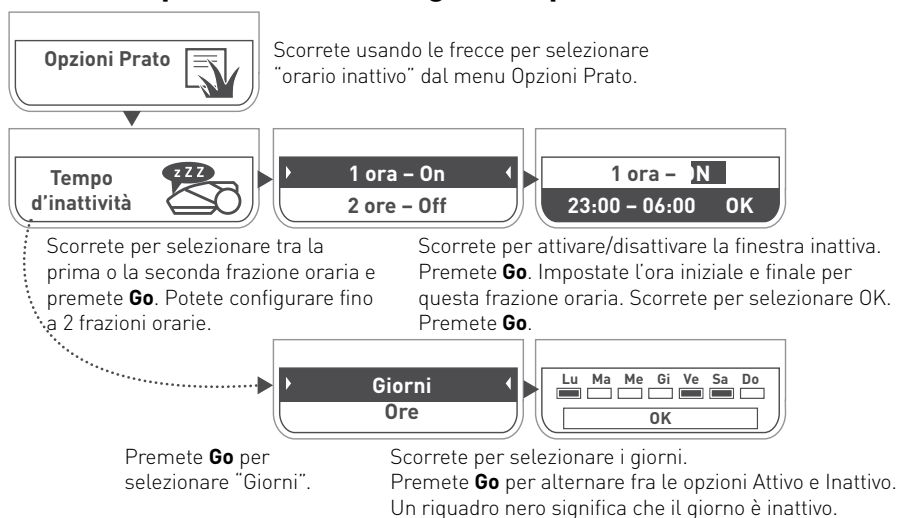

Quando impostate tempi inattivi, lasciate sufficiente tempo di falciatura alla falciatrice. Se il tempo di falciatura disponibile è troppo breve per le dimensioni del vostro prato, il tosaerba vi informerà.



**SUGGERIMENTO**

## Aggiunta di tempo di taglio

Se i risultati del taglio non sono soddisfacenti, l'opzione 'Ore di taglio' consente di regolare la durata del ciclo di taglio assegnata per l'impostazione dell'area (per percentuale).

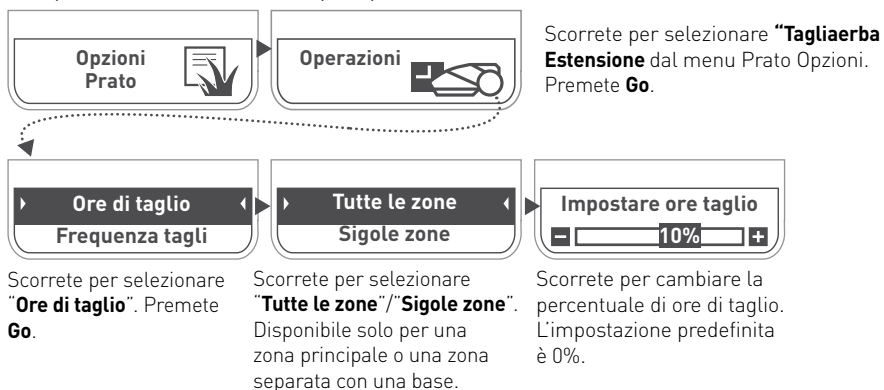

## Mettete in pausa funzionamento automatico, quando necessario

Per impostazione automatica, il funzionamento automatico è abilitato. Se per un qualsiasi motivo dovete sospendere un funzionamento automatico, non dovete far altro che premere il pulsante STOP per 5 secondi mentre il tagliaerba si trova all'interno della stazione base. Per togliere dalla pausa un'operazione automatica, ripetete il processo.

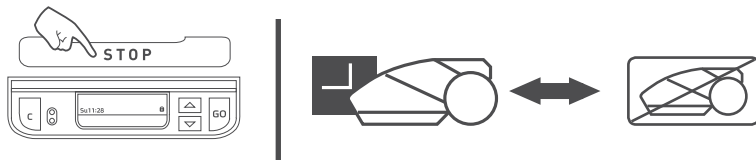

Se desiderate mettere in pausa il funzionamento automatico in una zona particolare, potete farlo tramite il menu Programma On/Off. Quando il programma è disattivato in una zona particolare, il tagliaerba salta l'operazione in quella zona, ma continua a tagliare il bordo di tutto il prato.

# 4

## Funzionamento manuale

Il funzionamento manuale va usato per iniziare un'operazione di taglio senza tenere conto del programma di taglio.

### Funzionamento manuale con o senza taglio dei bordi

Per avviare il funzionamento manuale:



Scorrete fino alla zona in cui desiderate che il tagliaerba tagli l'erba. Premete **Go**.

Scorrete fino alla modalità di funzionamento (Perimetro + Taglio oppure Solo taglio). Premete **Go**.

# 5

## Caratteristiche – Indicazioni pratiche

### Regolazione dell'altezza di taglio

- Sollevate lo sportello del paraurti nella parte superiore del tagliaerba.
- Impostate l'altezza di taglio girando la manopola (A) e spingendola al tempo stesso verso il basso. L'altezza di taglio viene indicata a sinistra della manopola (B)
- L'intervallo dell'altezza di taglio è di 20-80 mm

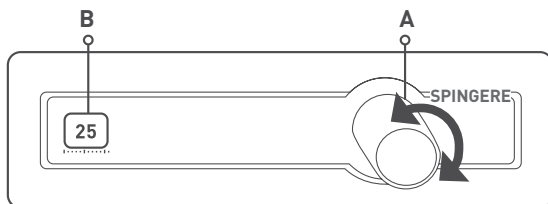

## Blocco bambini

Questa funzionalità è disattivata per impostazione predefinita. Per attivare questa funzionalità:

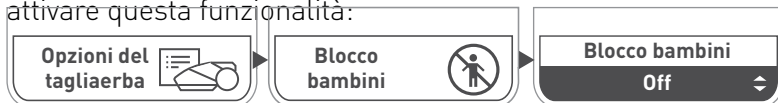

Scorrete usando le frecce per selezionare "Blocco bambini" dal menu Opzioni Tagliaerba.

Premete **Go**.

Scorrete per selezionare On/Off.  
Premete **Go**.

---

## Per rilasciare temporaneamente i tasti bloccati:

Premete la freccia su e quindi Indietro.

I tasti si bloccano di nuovo dopo 30 min. senza l'intervento dell'utente.

---

## Funzionalità di dispositivo antifurto/disattivazione

La funzionalità antifurto/disattivazione impedisce a chiunque di usare o guidare il tagliaerba a meno che non abbia un codice valido da inserire. Inoltre, fa scattare un allarme in caso di rimozione involontaria del tagliaerba dalla sua area designata. Per impostazione predefinita, questa funzionalità è disattivata. Per attivarla per la prima volta:

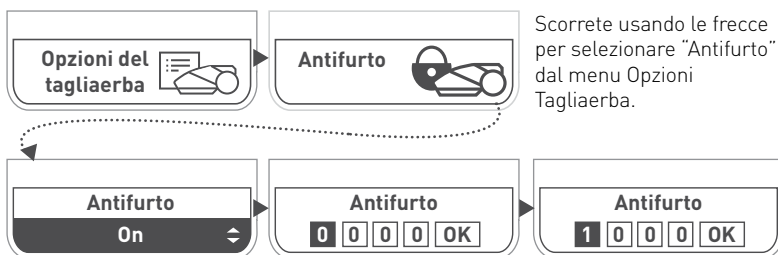

Scorrete usando le frecce per selezionare "Antifurto" dal menu Opzioni Tagliaerba.

Scorrete per selezionare "On". Premete **Go**.

Scorrete per impostare il codice PIN. Premete **Go** dopo ciascuna cifra per passare a quella successiva.  
Premete **Go** per confermare.

Immettete di nuovo lo stesso codice PIN a 4 cifre per confermare.  
Premete **Go** per confermare.

# 6

## Manutenzione periodica



### ATTENZIONE

#### Pericoli di gravi lesioni e danni!

Spegnete sempre l'interruttore di sicurezza prima di sollevare il tagliaerba. Le lame sono molto affilate. Possono causare severe ferite o lacerazioni. Utilizzate robusti guanti da lavoro per ispezionare o sottoporre a manutenzione le lame. Non usate MAI una lama danneggiata o rotta. Non affilate MAI una lama a mano.

### Una volta al mese:

- Ispezionate la parte inferiore del tagliaerba. Pulite se necessario. Raschiate con attenzione l'erba tagliata (utilizzando un bastoncino o un oggetto simile) accumulata sotto il piano di taglio del tosaerba.
- Controllate il cavo perimetrale e aggiungete dei picchetti dove è allentato e non fissato saldamente al terreno. In caso di modifiche stagionali al prato, regolate il filo di conseguenza.
- Ispezionate la stazione base, rimuovendo il fango e i detriti affinché si agganci correttamente.



### IMPORTANTE!

Non usate MAI acqua a pressione elevata per pulire il tagliaerba.

I liquidi possono danneggiare i componenti. Usate solo un panno bagnato o umido passandolo sulla superficie per pulirla dopo averne raschiato l'erba.

# **Stoccaggio invernale**

## **Il tagliaerba**

- Ricaricate completamente il tagliaerba nella sua base
- Spegnetelo e rimuovete il fusibile
- Pulite il tagliaerba e riponetelo all'asciutto a una temperatura ambiente superiore a 0°C.

## **Stazione base**

- Per una stazione base non è necessario lo stoccaggio invernale. Essa può essere lasciata sul prato durante il periodo invernale.
- Durante l'inverno è consigliabile scollegare l'alimentatore dalla rete elettrica.

## **Manutenzione invernale**

- Per permettere una migliore manutenzione, tenete il tagliaerba in buone condizioni. È consigliabile portare il tagliaerba presso un concessionario ufficiale per eseguire la manutenzione prima di riporlo per l'inverno.
- La manutenzione invernale include operazioni come la pulizia delle parti del tagliaerba e del piano lame, ricerca di parti usurate e loro sostituzione se necessario (come le lame, le ruote motrici ed altre parti in movimento), test delle funzioni del tagliaerba e dei componenti di sicurezza, controllo della batteria, caricamento dell'ultima versione di software, comprese le nuove funzioni aggiunte.

# 7

## Soluzione dei problemi

Messaggio visualizzato	Causa/evento probabile	Azione correttiva
<b>Incrocio Esterno</b>	Cavo perimetrale troppo vicino al bordo.	Spostate il filo verso il lato interno del prato.
	Il pendio del prato accanto al bordo è troppo grande e fa sì che il tagliaerba scivoli all'esterno.	Non includete aree con pendii molto ripidi.
	Il bordo del prato è troppo irregolare.	Riempite buche e fosse per livellare il terreno.
<b>Bloccato</b>	Il tagliaerba si è bloccato. Non riesce a continuare a muoversi.	Controllate che il terreno non presenti buche o avvallamenti. Riempitelo con un po' di terra.
		Controllate se il cavo perimetrale non si trova troppo vicino al bordo. Spostate il filo verso il lato interno del prato.
<b>Contr. altezza di taglio</b>	Il sistema di taglio è sovraccarico a causa della presenza di erba molto alta o di un ostacolo attaccato o avviluppato attorno alle lame.	Spegnete l'interruttore di sicurezza e controllate le lame. Rimuovete eventuali corpi estranei o ostruzioni presenti all'interno del piano di taglio.
		Alzate l'altezza di taglio e attivate la modalità TurboMode.
<b>Controlla elettricità</b>	Si è verificata un'interruzione temporanea della corrente elettrica.	Verificate che l'unità di alimentazione sia collegata alla presa di rete.
	L'unità di alimentazione non è collegata correttamente.	Verificate che l'alimentatore sia collegato.
	Non è stata rilevata nessuna sorgente di ricarica.	Pulite i contatti di ricarica sulla stazione base e verificate il corretto collegamento della stazione base all'unità di alimentazione.
<b>Segnale filo assente / in attesa del segnale</b>	L'unità di alimentazione è scollegata oppure si è verificata un'interruzione temporanea della corrente elettrica.	Assicuratevi che la stazione base sia invisibile dalla strada.
	Potrebbe essere necessario riavviare il generatore di segnali.	Scollegate l'alimentatore dall'alimentazione di rete e ricollegatelo dopo 10 secondi.
	Il cavo perimetrale non è collegato alla stazione base.	Controllate il collegamento del cavo perimetrale alla stazione base.
	Il cavo perimetrale è tagliato.	Verificate la presenza di tagli nel cavo perimetrale.



# 8

## Domande frequenti (FAQ)



### **Il tagliaerba non si aggancia correttamente e a volte non si inserisce nei contatti della stazione base**

L'ingresso alla stazione base non è in piano. Aggiungete del terriccio per livellare il prato attorno alla stazione base e permettere un ingresso senza intoppi. Assicuratevi che il cavo perimetrale sia dritto e centrato completamente sotto la stazione base.



### **Il sensore pioggia ha smesso di funzionare**

Dopo un certo periodo di tempo trascorso all'aperto, i perni del sensore pioggia si possono ossidarsi e quindi essere meno sensibili alla pioggia. Provate a strofinare i perni con un panno umido e ruvido.



### **Qualità di taglio scadente**

Le lame potrebbero non essere affilate. Spegnete l'interruttore di sicurezza e provate a scambiare le lame o a sostituirle. Per ispezionare le lame utilizzate robusti guanti da lavoro.

L'erba potrebbe essere bagnata. Per un taglio ottimale, metteteci in funzione il tagliaerba quando l'erba è asciutta. È consigliabile non tagliare nelle prime ore del mattino.



### **Taglio a chiazze e non uniforme**

Riducete al minimo il tempo d'inattività per consentire al tagliaerba di completare più rapidamente il ciclo di taglio. Nella stagione in cui l'erba cresce più velocemente, riducete il tempo tra i cicli di taglio tramite l'impostazione **Frequenza tagli**. Per compensare la complessità della forma del prato, aumentate il tempo di taglio assegnato con l'impostazione **Ore di taglio**.



### **Il tagliaerba non parte dalla base per un lungo periodo di tempo**

Premete e tenete premuto il pulsante SU per 1 secondo mentre il tagliaerba si trova nella stazione base. Il codice del motivo della mancata partenza sarà visualizzato per 3 secondi. Per una descrizione dettagliata dei codici di non partenza, fate riferimento al nostro centro assistenza online.

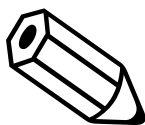

---

---

---

---

---

---

---

---

---

---

---

---

---

---

---

---

---

---

---

---

---

---

---

---

---

---

---

---

---

---



*Contattaci*



WWW.ROBOMOW.COM

MTD Products Aktiengesellschaft Industriestraße 23 • 66129 Saarbrücken • Germany



DOC6011G\_IT

robomow.com  