

Seguridad ante todo 2

Instalación 13

Referencia rápida 33

Seguridad ante todo

¡IMPORTANTE!

LEER DETENIDAMENTE ANTES DEL USO

CONSERVAR PARA CONSULTAS FUTURAS

- ① **Definiciones de etiquetas de advertencia**
- ② **Advertencias y precauciones de seguridad**
- ③ **Características de seguridad**



No permita que los niños utilicen o manejen la cortadora de césped. Los niños deberán ser vigilados en todo momento.

1

Definiciones de etiquetas de advertencia

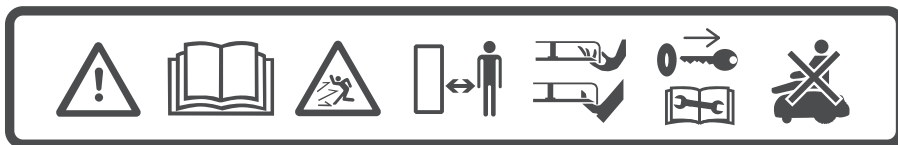

1

2

3

4

5

6

7

1. Esta es una herramienta eléctrica peligrosa. Tenga cuidado al utilizarla y siga todas las instrucciones y advertencias de seguridad.
2. Antes de utilizar la cortadora de césped, lea atentamente el Manual de seguridad.
3. Cuídese de objetos lanzados o arrojados durante el funcionamiento.
4. Manténgase a distancia segura de la cortadora de césped cuando esté en funcionamiento. Mantenga a las personas alejadas del área de funcionamiento de la cortadora de césped, en particular a niños, mascotas y transeúntes.
5. ATENCIÓN: No tocar la cuchilla giratoria. Mantenga pies y manos alejados de la cortadora de césped y no intente levantarla del suelo.
6. Antes de trabajar con la cortadora de césped o de levantarla, quite el dispositivo de desactivación (consulte la sección 3.b).
7. No se monte en la cortadora de césped.



No elimine la cortadora de césped ni sus piezas como si se tratara de residuos municipales sin clasificar. Se debe recoger por separado.



Este producto se ajusta a las directivas vigentes de la UE.



Este símbolo indica que la red eléctrica tiene doble aislamiento.



Este símbolo indica que el producto está diseñado solo para uso en interiores.

2

Advertencias y precauciones de seguridad

A. Antes de comenzar

1. Antes de utilizar la cortadora de césped, lea atentamente este Manual de seguridad para familiarizarse con sus controles y su uso adecuado.
2. Nunca permita utilizar la máquina a niños, a personas con discapacidades físicas, sensoriales o mentales o carentes de experiencia y de conocimiento o a personas no familiarizadas con estas instrucciones. Las reglamentaciones locales podrían restringir la edad del operador.
3. Usted será responsable de todo accidente o de cualquier daño a otras personas o a sus bienes.
4. Es su responsabilidad informar a los vecinos sobre los riesgos y de que está prohibido entrar en su césped mientras la cortadora de césped esté en funcionamiento.
5. Si el césped da a la calle o a sus vecinos, debe estar presente durante el funcionamiento de la cortadora de césped para evitar que otros entren en el área. Como opción alternativa, debe proteger o cercar el césped de modo que otros no puedan acceder a la cortadora de césped durante el funcionamiento.

B. Preparativos

1. Asegúrese de que la instalación del cable perimetral sea de acuerdo con las instrucciones.
2. Inspeccione periódicamente el área en la que se utiliza la cortadora de césped y elimine piedras, palos, conos de señalización, cables y demás objetos extraños.
3. Realice periódicamente una inspección visual para comprobar si la cuchilla está gastada o dañada y, si la cuchilla (pieza núm. MRK9100A/MRK9100W) está desgastada o dañada, cámbiela. Al inspeccionar o cambiar la cuchilla, apague la cortadora de césped.

C. Funcionamiento

ADVERTENCIA DE SEGURIDAD IMPORTANTE

No deje desatendida la cortadora de césped en funcionamiento si sabe que hay mascotas, niños o personas en las proximidades. Nunca corte el césped cuando haya personas, sobre todo niños, o animales cerca.



1. No utilice la cortadora de césped si hay características de seguridad o piezas dañadas, desgastadas o inservibles.
2. Mantenga alejados pies y manos de la cuchilla afilada y de otras piezas móviles.
3. Siempre apague la cortadora de césped antes de levantarla o al planear llevar a cabo ajustes.
4. Nunca coja ni transporte la cortadora de césped con los motores en funcionamiento.
5. No toque la cuchilla hasta que no haya dejado de girar por completo.
6. No utilice la cortadora de césped para ningún propósito que no sea cortar el césped.
7. Mantenga los protectores, escudos, dispositivos de seguridad y sensores a punto. Sustituya o repare las piezas dañadas, incluyendo las etiquetas adhesivas.
8. Establezca el programa semanal en momentos en que no haya nadie sobre la hierba.
9. No conecte a la red un cable de alimentación dañado, ni toque un cable dañado sin antes desconectarlo de la red, ya que la corriente podría entrar en contacto con piezas activas.
10. Mantenga el cable de alimentación de extensión alejado de la cuchilla para evitar que la cortadora de césped lo dañe. Un cable de alimentación dañado puede provocar el contacto con piezas activas.

11. Si el cable de alimentación se daña o se enreda durante el uso, desconéctelo de la red eléctrica quitando el enchufe de la toma de corriente.
12. En caso de accidente o avería mientras la cortadora de césped está funcionando, pulse inmediatamente el botón rojo STOP.

D. Transporte

1. Dentro del área de trabajo:
2. Para detener la cortadora de césped, pulse el botón STOP.
3. Apague la cortadora de césped y cárguela por su asa de transporte, tal y como se muestra en la imagen a la derecha.

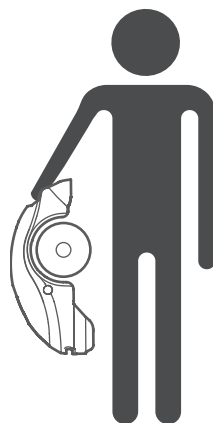

En largas distancias:

Al transportar la cortadora de césped en largas distancias, asegúrese de que el interruptor de seguridad esté desconectado.



¡IMPORTANTE! Se recomienda conservar el embalaje original para un posible envío posterior.

E. Utilización del mando a distancia (para corte de césped manual)

1. Corte solo a la luz del día o con buena luz artificial y evite trabajar sobre hierba mojada.
2. No utilice la cortadora de césped al estar descalzo o al calzar sandalias abiertas. Lleve siempre calzado adecuado y pantalones largos y asegúrese de mantener el equilibrio en las pendientes.
3. Tenga mucho cuidado al dirigir la cortadora de césped marcha atrás hacia usted.
4. Siempre encienda el motor según las instrucciones manteniéndose alejado de la cuchilla.
5. No corte manualmente en pendientes con una inclinación superior a 15 grados ni donde no sea posible mantener el equilibrio.

F. Baterías

1. No abra ni dañe el paquete de baterías.
2. El paquete de baterías contiene electrolitos. En caso de fuga de electrolitos del paquete de baterías, se deben adoptar las siguientes medidas:
 - Contacto con la piel: lave de inmediato las áreas de contacto con agua y jabón.
 - Contacto con los ojos: lave de inmediato los ojos con mucha agua limpia al menos durante 15 minutos, sin frotar.
 - Procure asistencia médica.
3. Asegúrese de que el paquete de baterías se cargue utilizando el cargador adecuado recomendado por el fabricante. El uso incorrecto podría ocasionar una descarga eléctrica, recalentamiento o fuga de líquido corrosivo de la batería.

G. Mantenimiento e instrucciones especiales

1. Siempre apague la cortadora de césped y retire el dispositivo de desactivación antes de retirar obstáculos, examinarlo, limpiarlo o trabajar en ella, o después de golpear un objeto extraño, para comprobar posibles daños en la máquina. Nunca intente reparar o hacer algún ajuste la cortadora de césped mientras esté en funcionamiento.
2. En caso de vibraciones anómalas, detenga la cortadora de césped, apáguela y compruebe si la cuchilla está dañada. Si la cuchilla (pieza núm. MRK9100A/MRK9100W) está desgastada o dañada, cámbiela. Si la vibración continúa, llame al servicio técnico.
3. Al inspeccionar o reparar la cuchilla, utilice guantes resistentes.
4. No lleve a cabo tareas de mantenimiento descalzo o al calzar sandalias abiertas. Utilice siempre zapatos de trabajo adecuados y pantalones largos.
5. Por razones de seguridad, cambie las piezas desgastadas o dañadas.
6. Use solamente el equipo y accesorios originales. No se permite modificar el diseño original de la cortadora de césped. Todas las modificaciones que haga serán bajo su propio riesgo.
7. Asegúrese de utilizar únicamente cuchillas de recambio del tipo adecuado (pieza núm. MRK9100A/MRK9100W).
8. El mantenimiento, el servicio y la limpieza de la cortadora de césped se deben efectuar conforme a las instrucciones del fabricante.
9. Mantenga todas las tuercas, pernos y tornillos apretados, para asegurarse de que funcione de manera segura.



¡ATENCIÓN!

Cuando haya riesgo de tormenta eléctrica, desconecte de la toma de corriente el cable perimetral de la estación base y el enchufe de la fuente de alimentación de 230/120 voltios.

H. Fin de la vida útil del producto

1. La cortadora de césped y sus accesorios deberán recogerse por separado al final de sus ciclos de vida útil, para evitar que equipos eléctricos y electrónicos terminen en vertederos, así como para proteger y mejorar la calidad del medio ambiente.
2. No descarte la cortadora de césped ni sus piezas —incluidas la fuente de alimentación y la estación base— como si se tratara de residuos municipales sin clasificar, ya que deben recogerse por separado.
3. Consulte a su distribuidor local acerca de la disponibilidad de sistemas de devolución y recogida.
4. No arroje el paquete de baterías al fuego ni coloque baterías usadas con la basura doméstica.
5. La batería se debe recoger, reciclar o eliminar de una manera respetuosa con el medio ambiente.

3 *Características de seguridad*



¡ATENCIÓN!

La cortadora de césped está equipada con numerosas características de seguridad incorporadas características de seguridad. Sin embargo, la cortadora de césped es un dispositivo peligroso con una cuchilla afilada, que puede causar graves lesiones al entrar en contacto con ella.

Por lo tanto, está estrictamente prohibido permanecer en el césped mientras la cortadora de césped funciona. Como opción alternativa, interrumpa el funcionamiento de la cortadora de césped cuando personas (en particular niños) o animales domésticos deben permanecer o jugar en el césped.

A. Bloqueo de protección infantil

El bloqueo de protección infantil evita la puesta en marcha involuntaria de la cortadora de césped al presionar accidentalmente uno de los botones. Para ponerlo en marcha, presione solo dos botones en orden correcto. Si es necesario, active la función de bloqueo de protección infantil ante la posibilidad de que niños menores de 6 años puedan entrar en contacto con la cortadora de césped.

B. Dispositivo de desactivación

El dispositivo de desactivación evita que alguien utilice la cortadora de césped al quitarlo. Se recomienda encarecidamente quitar el dispositivo de desactivación para evitar el uso de la cortadora de césped por niños o personas no familiarizadas con ella o no autorizadas para utilizarla.

C. Sensor de elevación

Si se levanta la cortadora de césped del suelo mientras funciona la cuchilla, ésta deja de girar inmediatamente.

D. Sensor de inclinación

Si se inclina la cortadora de césped hacia una posición vertical, la cuchilla se detiene de inmediato.

E. Sensor de obstrucción

La cortadora de césped detecta obstáculos que interfieren en su camino durante el funcionamiento. Cuando la cortadora de césped choca con un obstáculo, la cuchilla deja de girar de inmediato, detiene el movimiento en la dirección de avance y gira sobre sí misma para alejarse del obstáculo.

F. Botón de parada de emergencia

Al presionar el botón STOP en cualquier momento durante el funcionamiento, la cortadora de césped y la cuchilla se detienen de inmediato.

G. Botón GO/ON-OFF

El botón GO/ON-OFF permite apagar completamente la cortadora de césped. La desconexión de la cortadora de césped evitará su utilización. Hay que desconectar la cortadora de césped antes de levantarla y antes de cualquier operación de mantenimiento.

H. Estación base y cable perimetral

La cortadora de césped no puede funcionar sin un cable perimetral instalado y activado a través de la estación base. En caso de que la señal del cable perimetral se apague, la cortadora de césped dejará de funcionar.

I. Antirrobo (no aplicable a modelos para céspedes con una superficie inferior a 200 m²)

La función de protección antirrobo impide que alguien utilice o maneje la cortadora de césped, a menos que la desbloquee conectándose con ella mediante un dispositivo móvil registrado.

**Comencemos.
Estoy
ilusionado
por cortar su
césped.**



Instalación

¡Le felicitamos por la compra de su nueva cortadora de césped!
La cortadora de césped se desplazará al azar dentro de su área de trabajo, según lo definido por el cable perimetral. Este tipo de movimiento aleatorio proporciona el corte perfecto y asegura una cobertura completa del césped.

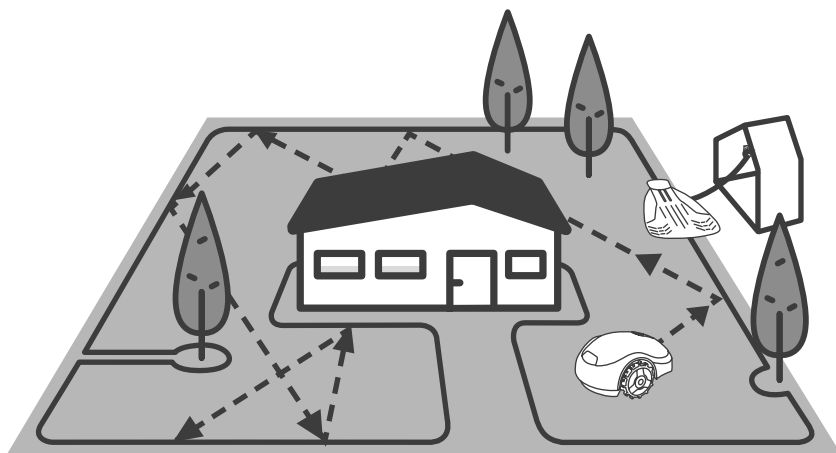

Al final de cada ciclo de corte, la cortadora de césped sigue el cable perimetral y vuelve automáticamente a la estación base para recargarse.

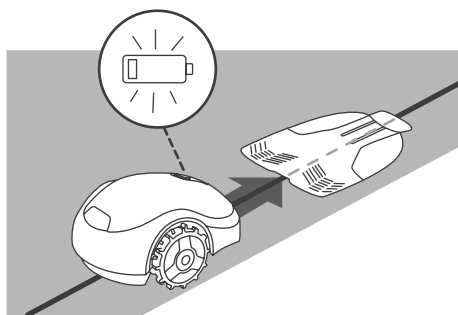

Después de una instalación rápida y sencilla, estará listo para disfrutar de su tiempo libre mientras la cortadora de césped se ocupa del césped.

¿Cómo hacerlo?

Una configuración correcta de la cortadora de césped asegurará los mejores resultados. Esto es lo que se necesita para preparar la cortadora de césped para que le brinde un trabajo perfecto.

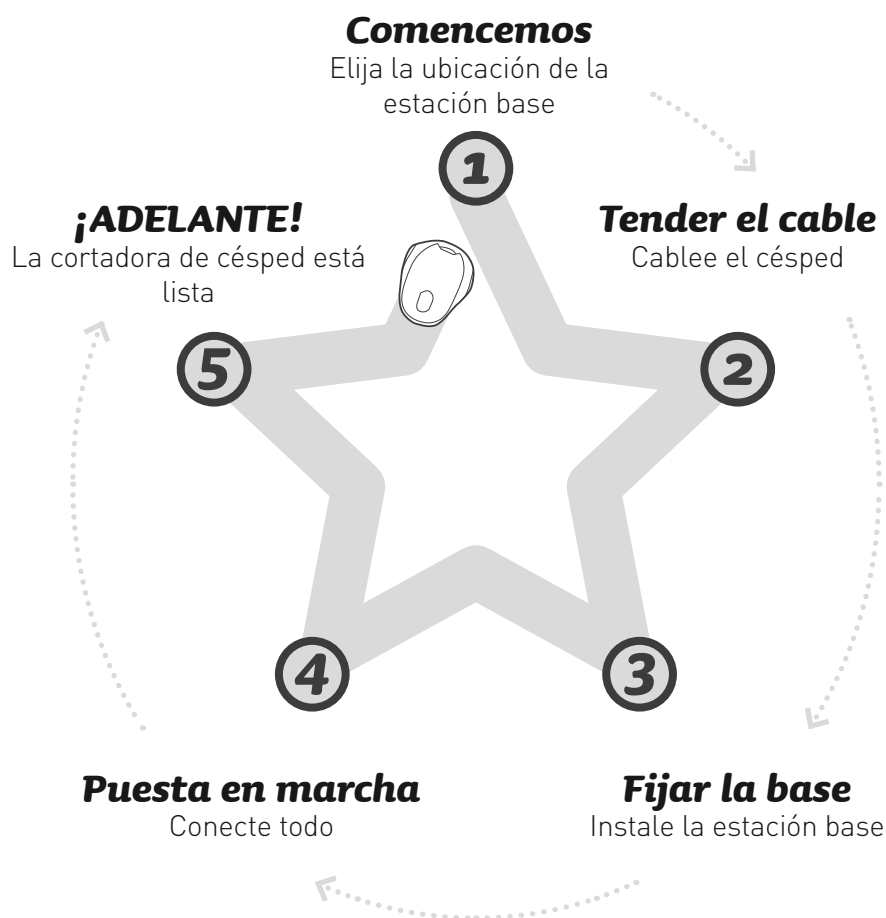

El contenido de la caja

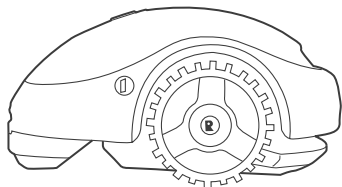

El producto

Su nueva cortadora de césped robótica

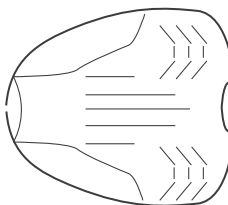

Estación base

Aquí la cortadora de césped se recarga

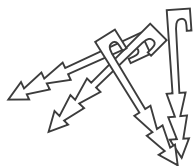

Estaquillas para cables*

Para fijar el cable al suelo

() No se suministra con modelos Pro*

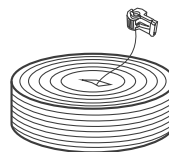

Cable perimetral con un conector de jardín*

Marca el área de trabajo de la cortadora de césped

() No se suministra con modelos Pro*

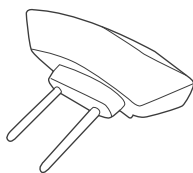

Cabezal de estación base

Genera una señal de cable perimetral

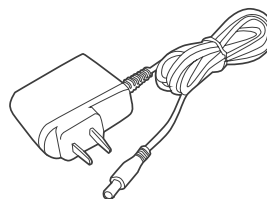

Fuente de alimentación

Con cable de extensión de 10 metros

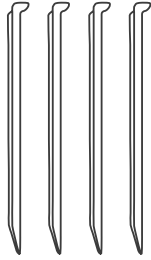

Estacas de la estación base (4)

Para fijar la estación base al suelo

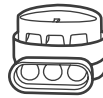

Conectores de cables

Para empalmar el cable perimetral en caso de un corte

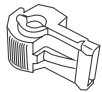

Conectores de jardín

Para conectar el cable perimetral con la estación base



Manual del usuario



RoboRuler

Para medir la distancia del cable perimetral del borde del césped

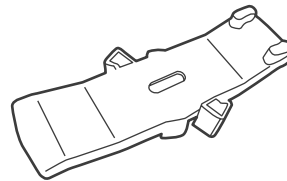

RoboTool

Para reemplazo y mantenimiento de cuchillas. ¡**IMPORTANTE!** Conserve esta herramienta para uso futuro.

¿Listo? Comencemos...

1 Comencemos

Elección de la ubicación de la estación base

La estación base es donde la cortadora de césped se carga y donde empieza y termina el cable perimetral.

Siga estas sencillas directivas para encontrar un lugar adecuado para la estación base

Regla N.º 1:

A una distancia máxima de 10 metros de una toma de corriente

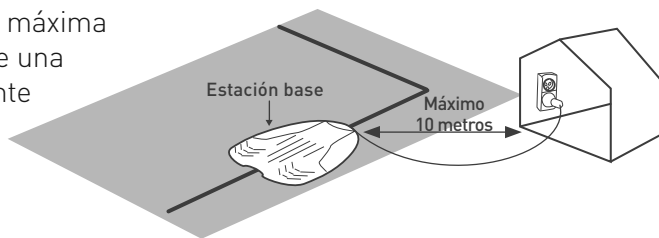

Regla N.º 2:

Un cable recto de 1 metro como mínimo antes de la base, para facilitar el atraque

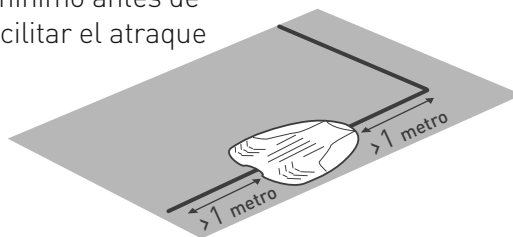

Regla N.º 3:

Uniforme y plano (hasta +/-5% de pendiente)

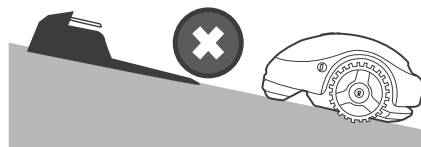

Regla N.º 4:

Una distancia mínima de 1 metro de un cabezal rociador, para evitar daños a los componentes internos de la cortadora de césped

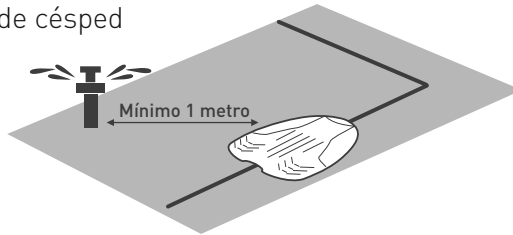

Observe la dirección adecuada de la estación base con respecto al borde del césped

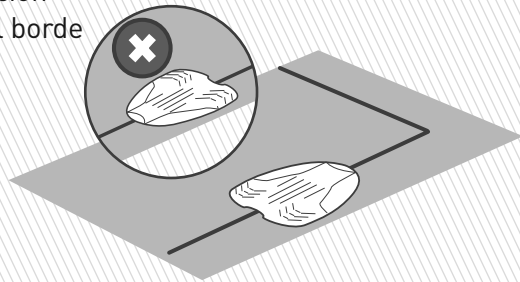

CONSEJO

La estación base se instalará en una etapa posterior, después de instalar el cable perimetral.

**** Vea otras opciones de instalación en el Anexo A ****

2 Tender el cable

Tienda el cable perimetral (límite virtual),
que define el área de trabajo de la cortadora de césped.



CONSEJOS

- Tenga el paquete de la cortadora de césped a mano.
- Antes de empezar a cablear, corte el césped con su antigua cortadora de césped una vez más a una altura máxima de 6 cm. Esto facilita la inserción de estacas y ayuda a asegurar que la cortadora de césped no corte el cable.



QUÉ NECESITARÁ



Martillo



Alicates
universales



Alicates de
corte

A. Familiarizarse con las distancias de cables

Utilice el RoboRuler para determinar la distancia que debe mantenerse entre el cable perimetral y el borde del césped.

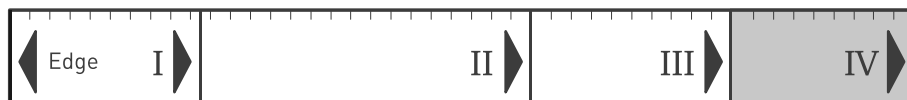

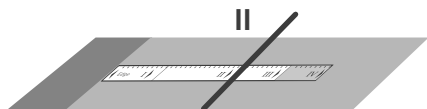

Si el borde es relativamente plano, tienda el cable a la distancia **II** de RoboRuler a partir de él.

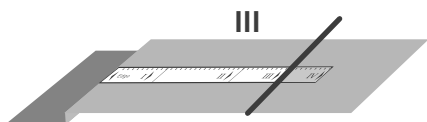

Si el borde es un desnivel, utilice la distancia **III** del RoboRuler.

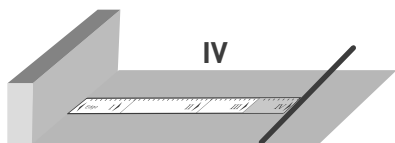

Cuando el borde es una pared, utilice también la distancia **IV** del RoboRuler.

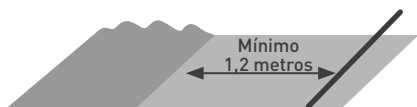

Si el borde del césped limita con agua, mantenga una distancia mínima de 1,2 metros.

B. Lograr un buen comienzo

- Tire del extremo del cable marcado A desde el carrete del cable perimetral
- Deje una longitud de unos 20 cm

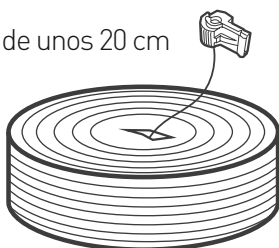

- Una vez creada la «longitud», fíjela en el suelo, en donde planea instalar la estación base

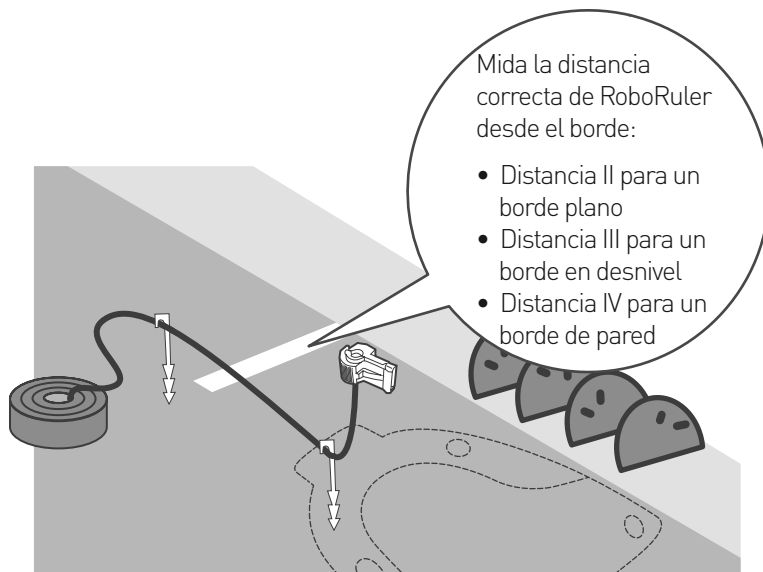



CONSEJO

PENDIENTES

Pendientes a lo largo del borde

Para evitar que la cortadora de césped se deslice fuera del césped, en particular cuando la hierba está húmeda, el cable perimetral debe excluir una pendiente a lo largo del borde del césped, con una inclinación de más del 10%, o sea una elevación de 10 cm por cada metro.

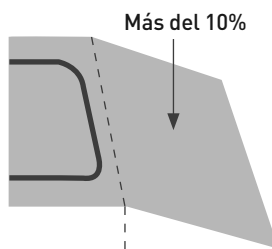
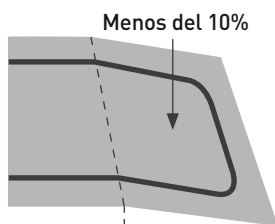

Pendientes dentro del césped

La cortadora de césped puede cortar el césped dentro del área de trabajo con una pendiente de hasta un 15 % (alza de 15 cm por metro).

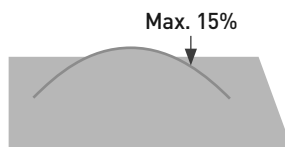

¡Bien hecho! Esta ha sido la parte más compleja de la instalación del cable.
Continuemos...

C. Siga tendiendo el cable



Comience a desenrollar el cable en sentido antihorario alrededor del césped, a partir de la ubicación de la estación base.

Tienda el cable perimetral holgadamente a lo largo del perímetro mientras camina por el borde del césped.

- El cable perimetral se sujeta al suelo con las estacas que se suministran con el producto.
 - Tense el cable mientras clava las estaquillas a la profundidad deseada en el suelo.
 - Tenga cuidado de no dañar tuberías de riego.
-
- Clave las estaquillas espaciadas algunas decenas de centímetros.
 - Añadir estaquillas cuando sea necesario para mantener el cable cerca del suelo, de modo de evitar que la cortadora de césped lo dañe.

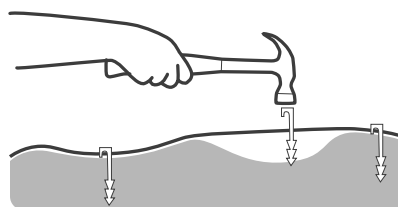
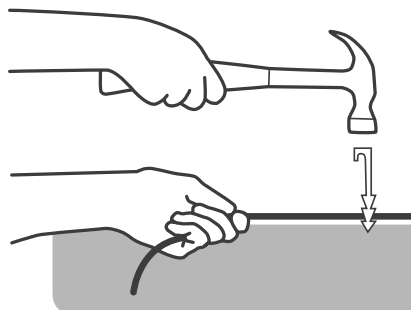

D. Proteger obstáculos

Obstáculos duros

Obstáculos verticales, rígidos y de más de 15 cm de altura, como árboles o postes de teléfono, no necesitan estar protegidos por el cable perimetral. Al chocar con ellos, la cortadora de césped se aparta.

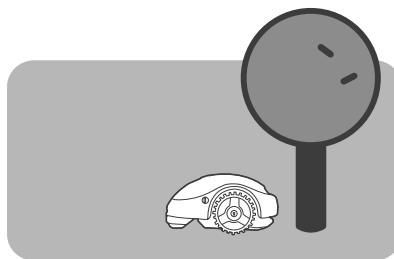

Obstáculos blandos

Objetos como macizos de flores, estanques, o árboles pequeños se deben proteger mediante la definición de islas perimetrales.

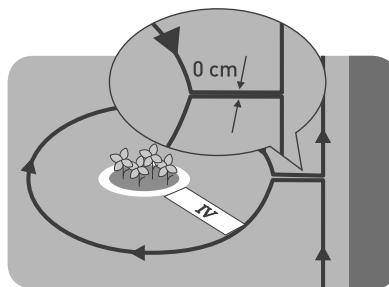

Tienda el cable perimetral alrededor del obstáculo en el **SENTIDO HORARIO**, ya que de lo contrario, la cortadora de césped podría entrar en la isla perimetral o no podría cortar correctamente el área alrededor de ella.



E. ¿Y si tiene áreas secundarias?

Si en el césped hay otras áreas tal y como se muestra a continuación, consulte el Anexo B.

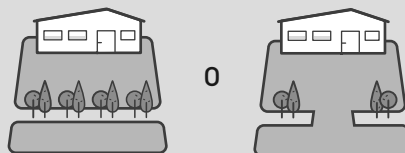

F. Instalación del cable perimetral

- Regrese al lugar de la base hasta que los dos extremos del cable se toquen

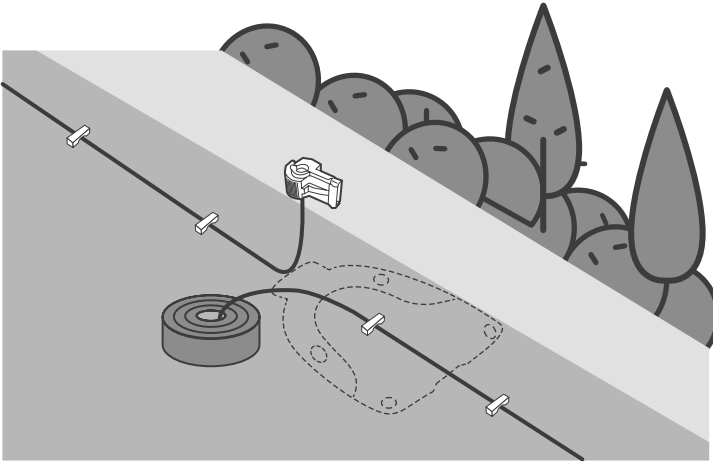

- Clave la última estaquilla muy cerca de la primera

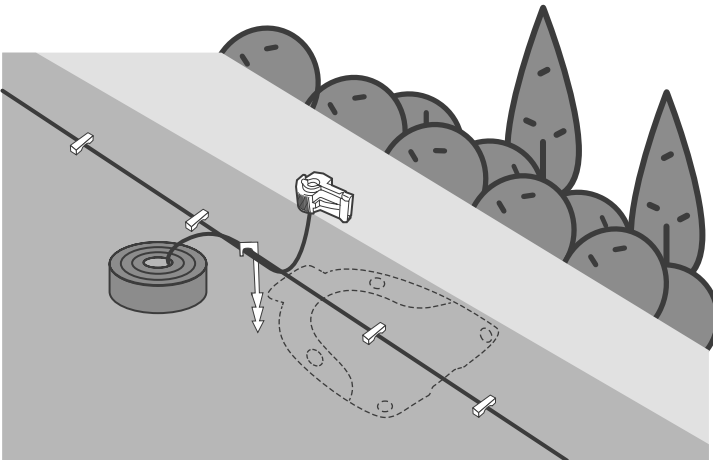

- En el segundo extremo del cable, coloque uno de los conectores de jardín suministrados
- Utilice alicates universales para presionar el conector y alicates de corte para cortar el cable restante
- Asegúrese de que ambos extremos del cable tengan la misma longitud

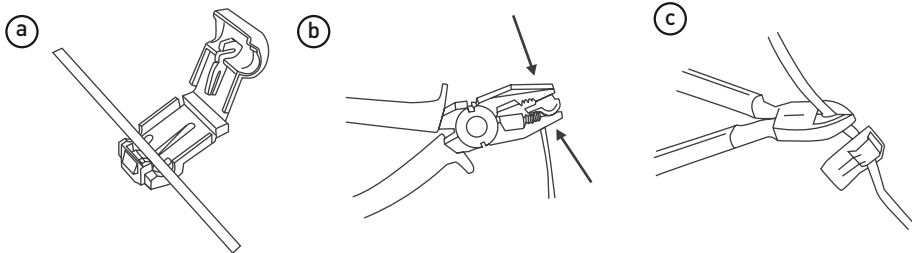

- No deje el cable enrollado sobre sí mismo

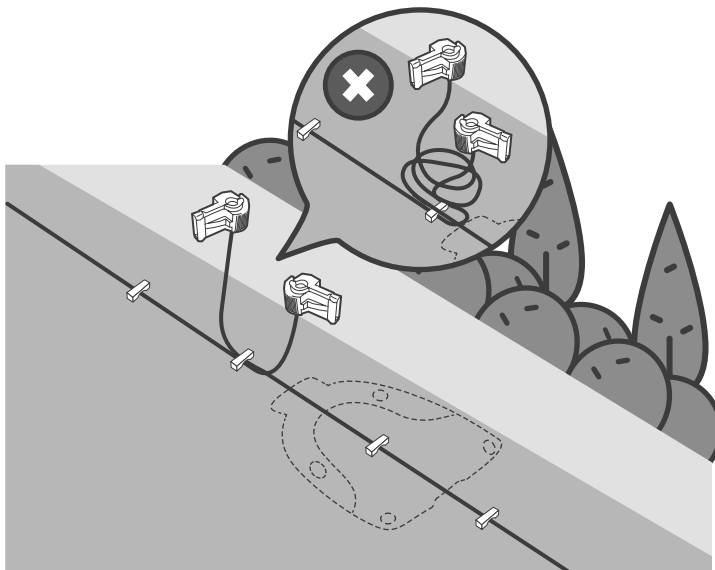

3 Fijar la base

- Coloque la estación base en su ubicación prevista
- Alinee correctamente el centro de la estación base con el cable perimetral

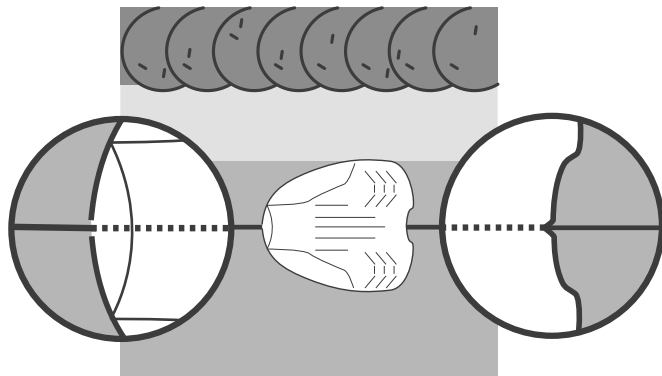

- Fije la base al suelo mediante las cuatro estacas de metal suministradas

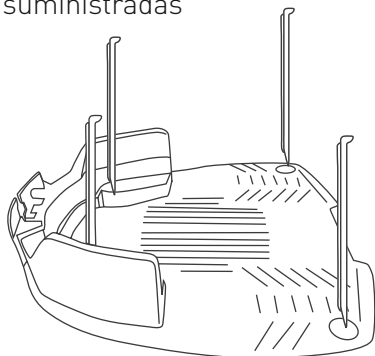

Al martillar las estacas, tenga cuidado de no dañar las tuberías de riego.

4 Puesta en marcha

1. Conecte el extremo del cable marcado A al terminal A y el otro extremo al terminal B del cabezal de estación base.
2. También conecte el conector de la fuente de alimentación al cabezal de estación base.

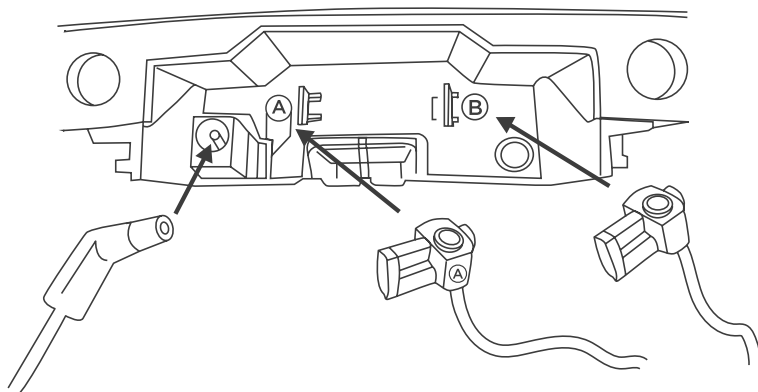

3. Para colocar el cabezal de estación base, tenga en cuenta las marcas correspondientes.

Marcas para colocar el cabezal de estación base

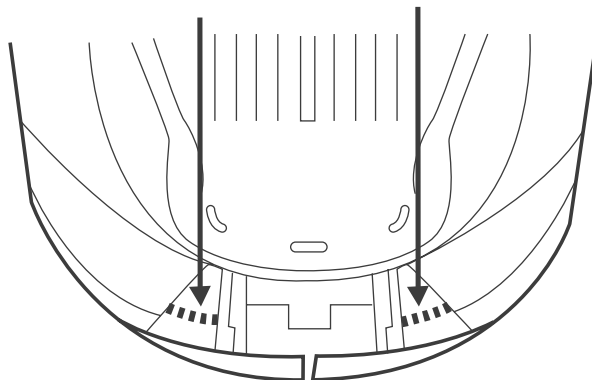

4. Coloque el cabezal sobre la estación base y alinéelo con las marcas, tal y como se muestra en la imagen siguiente.

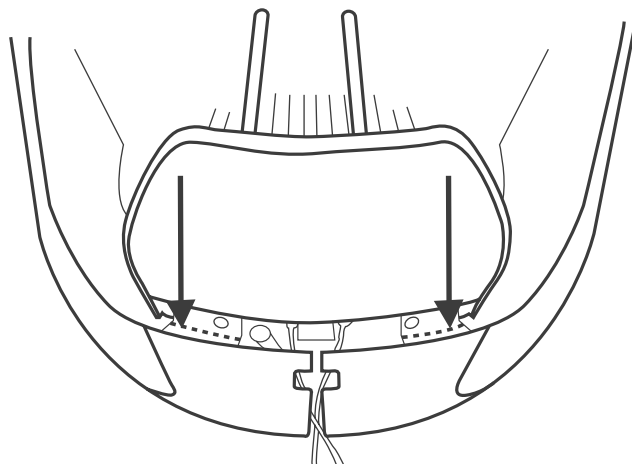

5. Deslice el cabezal hasta el final.
Preste atención a los deslizadores y a una ranura especial para hacer pasar los cables.

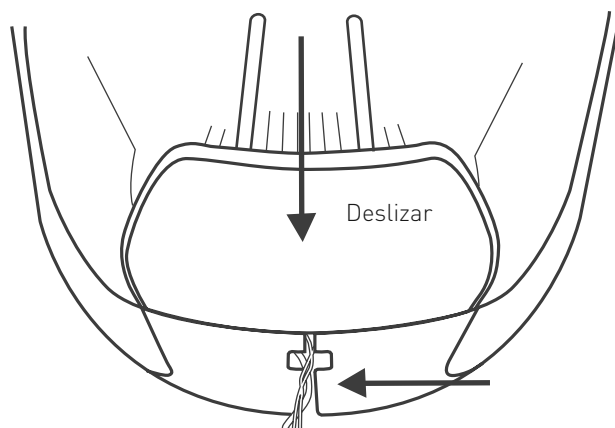



CONSEJO

Si por algún motivo debe retirar el cabezal de estación base, puede hacerlo levantando la palanca (A) y empujándola hacia el interior de la base.

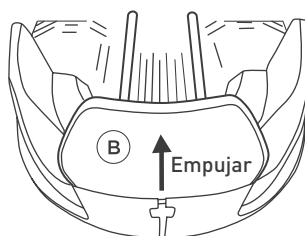
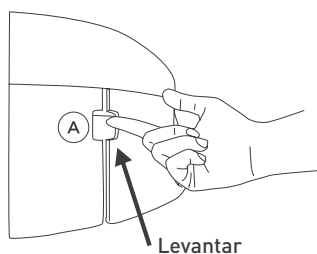

6. Enchufe la fuente de alimentación a una toma de corriente.

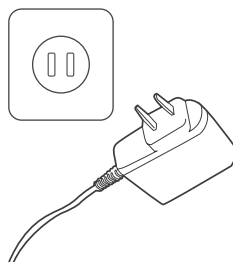

Retire el cable de alimentación del área de corte, para evitar que la cortadora de césped lo dañe y sujételo firmemente en el suelo, para impedir que alguien tropiece con él.

5 ¡ADELANTE!

- Coloque la cortadora de césped en el centro del césped
- Pulse GO durante 2 segundos para encenderlo
- Ahora pulse STOP/🏠 una vez para enviar la cortadora de césped a la estación base.

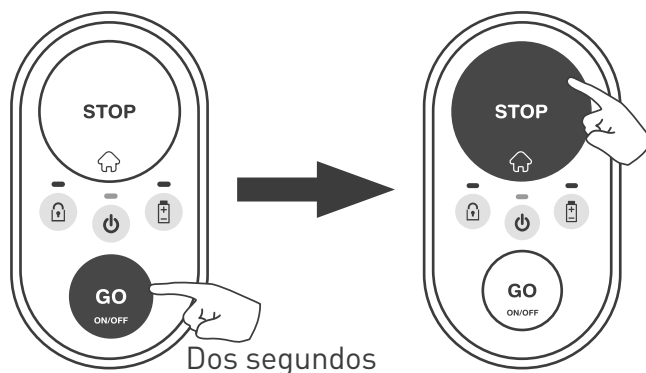

- La cortadora de césped comenzará a desplazarse hacia el borde del césped, para localizar el cable perimetral. Una vez en él, la cortadora de césped seguirá el cable para llegar a la estación base y estacionar allí, para fines de carga.

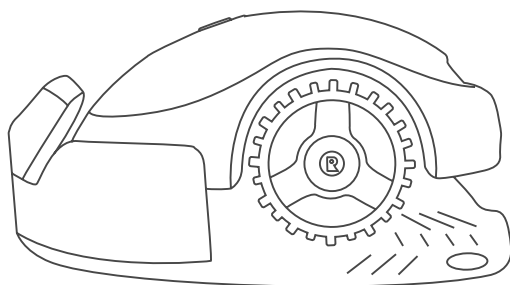

¡Utilizar la cortadora de césped es facilísimo! Para información acerca de comandos básicos y de solución de problemas, consulte la sección de Referencia rápida.

¡La cortadora de césped está lista!

¡Bien hecho!

Ahora descanse y deje que la cortadora de césped haga el trabajo.

Referencia rápida

- ① Conozca su cortadora de césped**
- ② Funcionamiento con un solo botón**
- ③ Otras opciones con la aplicación móvil**
- ④ Cuidados de la cortadora de césped**
- ⑤ Solución de problemas**
- ⑥ Preguntas frecuentes**

1 Conozca su cortadora de césped de césped

Para disfrutar plenamente de su cortadora de césped, familiarícese con las distintas piezas y los diversos mensajes. Comprender cómo funciona e interactúa contribuye a un uso más sencillo y sin complicaciones.

Parte delantera

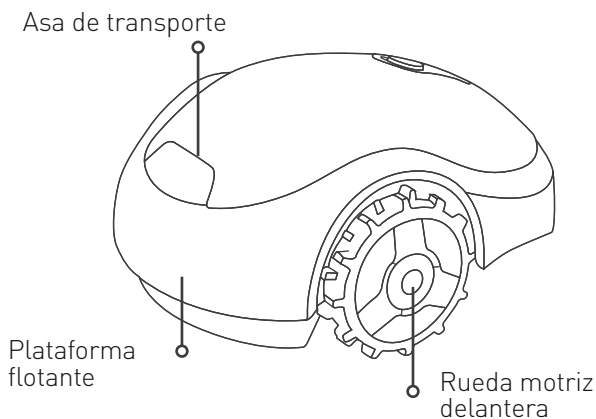

Parte posterior

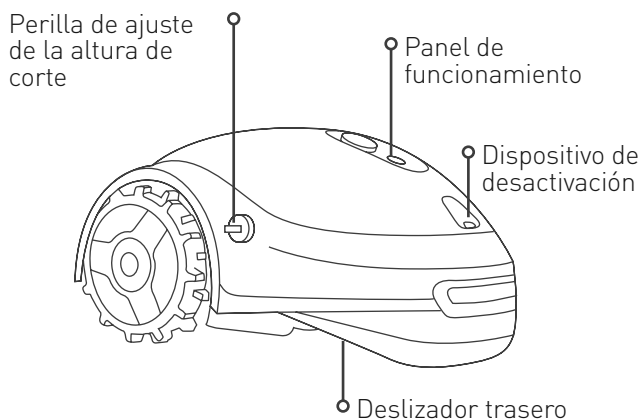

Vista inferior

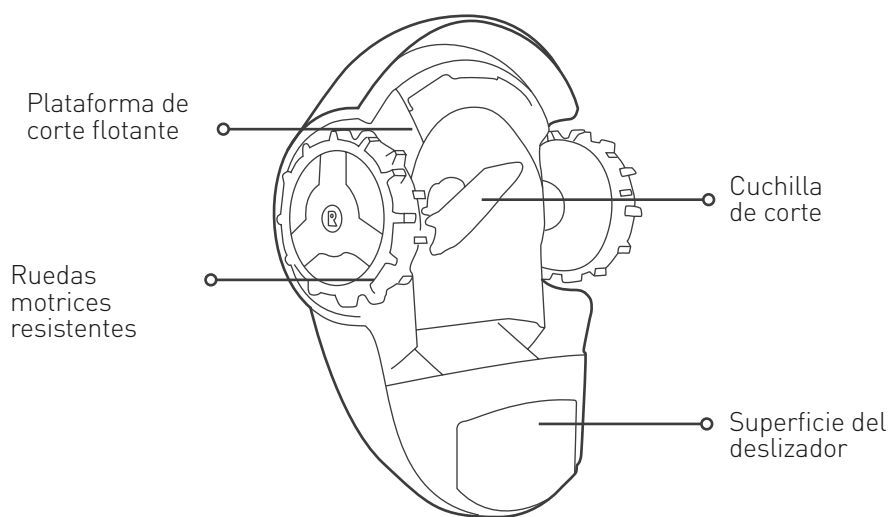

Panel de funcionamiento

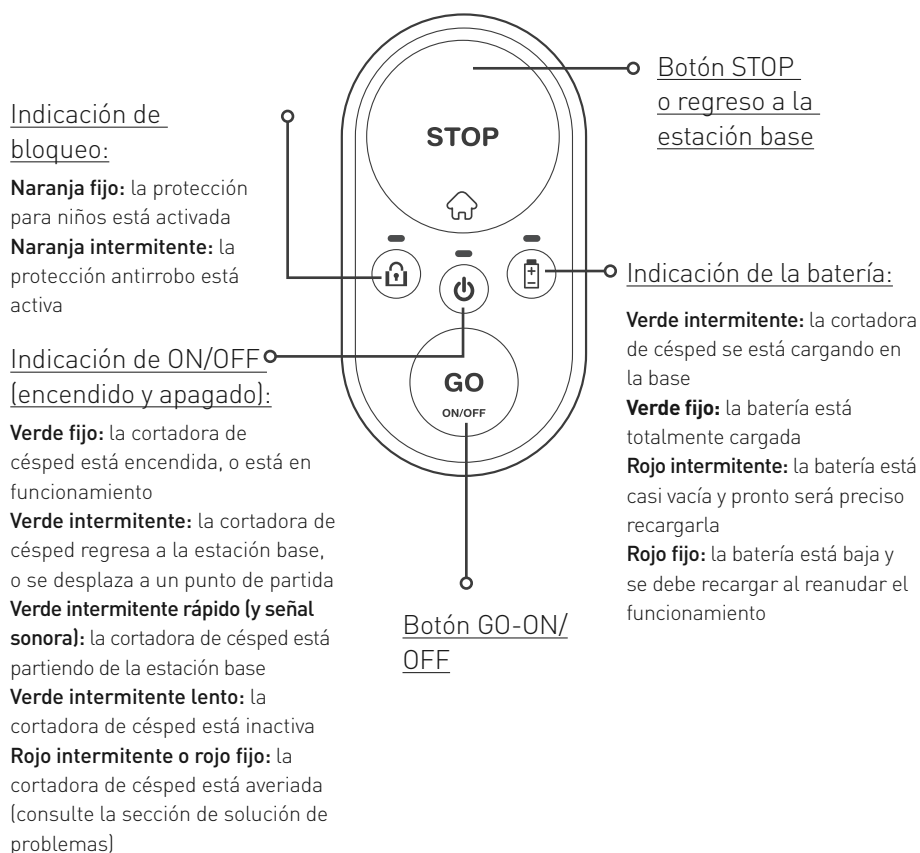

Estación base

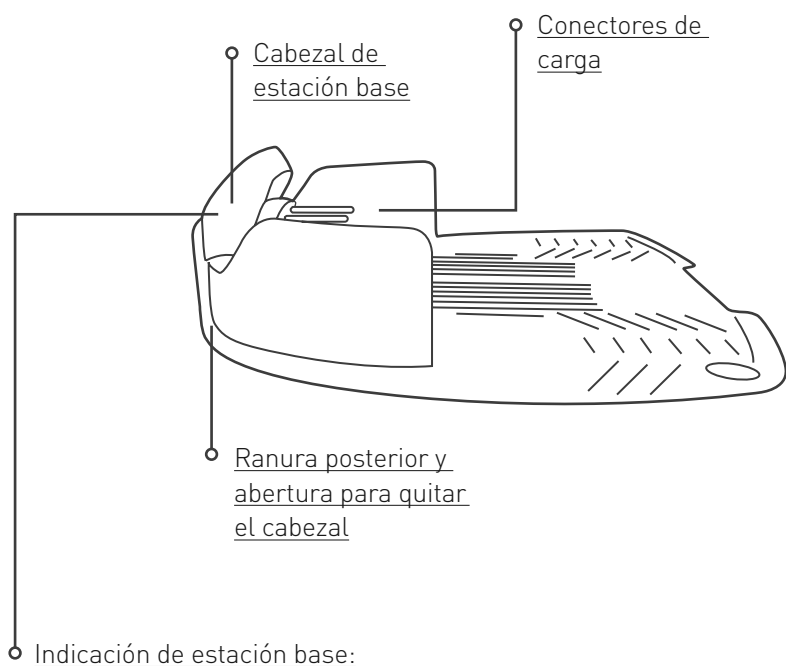

Verde fijo: la señal del cable perimetral es correcta, la cortadora de césped está dentro de la base

Verde intermitente: la señal del cable perimetral es correcta y la cortadora de césped está fuera de la base

Rojo intermitente rápido: el cable perimetral está dañado o desconectado

Rojo intermitente lento: mala conexión del cable perimetral, o el cable es demasiado largo

Rojo fijo: fuente de alimentación deficiente

2 **Funcionamiento con un solo botón**

Antes que nada



ADVERTENCIA DE SEGURIDAD IMPORTANTE

No deje desatendida la cortadora de césped en funcionamiento si sabe que hay mascotas, niños o personas en las proximidades.

Nunca corte el césped cuando haya personas, sobre todo niños, o animales cerca.

- Antes de usar la cortadora de césped, limpie el césped de piedras, ramas caídas u otros objetos extraños.
- Fije la altura de corte al nivel deseado. Se recomienda ajustar la altura de corte al máximo durante la primera operación de corte o al comienzo de temporada y entonces reducirla gradualmente al nivel deseado.

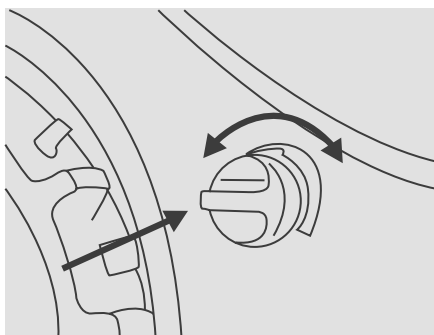

Para regular la altura de corte, empuje y gire la perilla de ajuste de altura de corte en la dirección deseada:

- I indica la altura de corte más baja (15 mm)
- IIII indica la mayor altura de corte (45 mm)



CONSEJO

- Su cortadora de césped está diseñada para corte frecuente a una altura deseada
- Antes del primer uso, asegúrese de que el césped esté cortado a una altura máxima de 60 mm

Puesta en marcha

Para encender la cortadora de césped, mantenga presionado el botón GO durante 2 segundos, hasta que la indicación de encendido y apagado se encienda.

Cuando necesite apagarla, basta con mantener presionado el botón GO durante 2 segundos, hasta que la indicación de encendido y apagado se apague.

Nota: Si se activa la protección antirrobo (no aplicable a modelos para céspedes con una superficie inferior a 200 m²), debe desbloquear la cortadora de césped a través de la aplicación móvil para poder apagarla.



Activación de la protección para niños

La protección para niños evita el uso accidental de la cortadora de césped por niños pequeños. Al habilitarse la protección para niños, la cortadora de césped requerirá una combinación especial para iniciar un corte o volver a su base.

Para activar la protección para niños, pulse y mantenga apretados juntos los botones GO y STOP durante 6 segundos.

Si desea desactivar la protección para niños, mantenga presionados juntos los botones GO y STOP juntos 6 segundos de nuevo.

Como opción alternativa, se puede activar o desactivar la protección para niños cómodamente por medio de la aplicación móvil (no aplicable a modelos para céspedes con una superficie inferior a 200 m²).



Comenzar una operación de corte

¡Comenzar una operación de corte es de lo más sencillo!

Si desea comenzar **un corte normal** (hasta 2 horas de corte continuo), basta con pulsar una vez el botón GO.

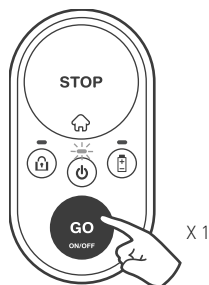

Si la duración normal de corte es excesiva para su césped, comience una operación de corte breve —de hasta 60 minutos— pulsando dos veces el botón GO.

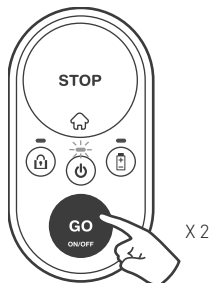

Si la protección para niños está activada, se requerirá una combinación de teclas para iniciar un corte. Mantenga presionado el botón STOP y presione el botón GO para desactivar temporalmente la protección para niños durante los próximos 30 segundos. La indicación de bloqueo se apagará temporalmente. Ahora puede comenzar un corte, tal y como se explica anteriormente. En cuanto comienza la operación de corte, la protección para niños se vuelve a bloquear automáticamente.

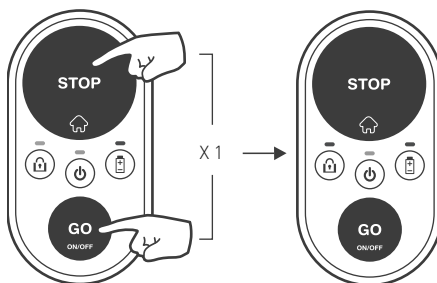

Interrumpir una operación

Para interrumpir cualquier operación en curso, pulse el botón STOP/☞.

Envío de la cortadora de césped a su base

Para enviar la cortadora de césped a su base, basta con pulsar el botón STOP/☞ cuando la cortadora de césped está dentro del césped. Si la protección para niños está activada, consulte la sección anterior «Comenzar una operación de corte», para desbloquearla temporalmente. Pulse luego el botón STOP/☞ para enviar la cortadora de césped a su base. La protección para niños se volverá a bloquear automáticamente.

Carga automática

Una vez completada una operación de corte, la cortadora de césped vuelve automáticamente a la estación base, para cargar las baterías y estar lista para la siguiente operación.

¿Cuántos cortes necesita su césped?

El volumen de corte es función de la temporada y del tamaño del césped. Recomendamos las siguientes cantidades de corte semanales en la temporada alta según el tamaño del césped.

Tamaño del césped	Tiempos de corte semanal recomendados
Hasta 50 m ²	2 horas
50 a 100 m ²	4 horas
100 a 150 m ²	6 horas
150 a 200 m ²	9 horas (no aplicable a modelos para céspedes con una superficie inferior a 200 m ²)



CONSEJOS

Para que el césped tenga un aspecto óptimo, se recomienda distribuir los tiempos de corte de manera uniforme, entre la mayor cantidad de días posible en una semana.

3 Otras opciones con la aplicación móvil

(no aplicable a modelos para céspedes con una superficie inferior a 200 m²)

Su cortadora de césped es un producto conectado inteligente. Viene con un dispositivo Bluetooth LE (de bajo consumo) incorporado, con el que puede controlar el cortacésped desde su smartphone.

¡Una aplicación móvil gratuita le brindará una vivencia de la cortadora de césped de una manera totalmente diferente!

Puede descargar la aplicación de Google Play Store (Android) o de Apple AppStore (iOS).

Junto con una experiencia muy apasionante, brinda otras opciones y capacidades su pequeño cortacésped inteligente:

- **Establecimiento del calendario de corte automático**
- Activación de la protección antirrobo
- Definición de puntos de partida adicionales
- Control a distancia con corte manual
- Diagnóstico a distancia por una estación de servicio

4

Cuidados de la cortadora de césped

Mantenimiento periódico



ADVERTENCIA

¡Peligro de lesiones y daños graves!

Siempre apague la cortadora de césped antes de levantarla. La cuchilla está muy afilada y puede causar cortes o heridas graves. Al trabajar con la cuchilla o cerca de ella, utilice siempre guantes de trabajo resistentes. NUNCA utilice una cuchilla dañada o rota. NUNCA afile la cuchilla a mano.

Una vez al mes:

- Inspeccione la parte inferior de la cortadora de césped y límpiela si es necesario. Raspe cuidadosamente los restos de hierba recogida debajo de la plataforma de corte, mediante un palito o un objeto similar.
- Revise el cable perimetral y añada estacas donde estén flojas y no sujetas al suelo. En caso de cambios estacionales en el césped, asegúrese de ajustar el cable según corresponda.
- Inspeccione la estación base y limpie el todo y los escombros, para facilitar el atraque.

¡IMPORTANTE!

NUNCA use agua a alta presión para limpiar la cortadora de césped, ya que los líquidos pueden dañar los componentes. Para limpiar la superficie, utilice únicamente un paño húmedo o mojado.



Para posibilitar un mejor mantenimiento y conservar la cortadora de césped en buen estado, se recomienda llevarlo a un distribuidor autorizado para el servicio antes del almacenamiento de invierno.

Utilización del dispositivo de desactivación

- El dispositivo de desactivación evita que alguien utilice la cortadora de césped al quitarla.
- Si se extrae el dispositivo de desactivación, la máquina se detiene inmediatamente, la indicación de bloqueo parpadea tres veces y el indicador LED de encendido y apagado se apaga.
- Al presionar cualquier botón en el panel de funcionamiento de la cortadora de césped, la indicación de bloqueo parpadea tres veces para señalar la ausencia del dispositivo de desactivación.
- Si se habilita la protección antirrobo, se mantendrá activa aunque se quite el dispositivo de desactivación.

Cambio de la cuchilla

1. Para apagar la cortadora de césped, pulse el botón GO durante 2 segundos.

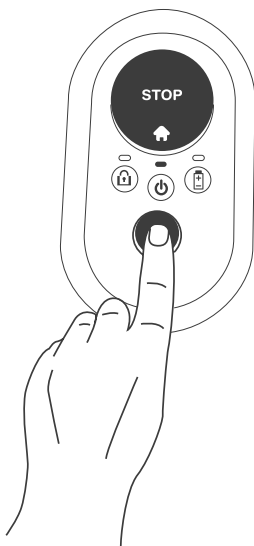

2. Quite el dispositivo de desactivación.

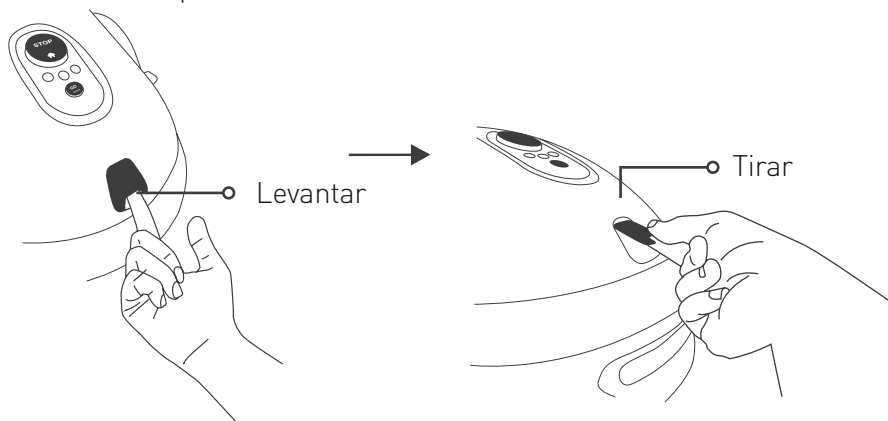

3. Utilizando guantes resistentes, coloque el RoboTool sobre la cuchilla, de modo que ésta quede cubierta por completo.

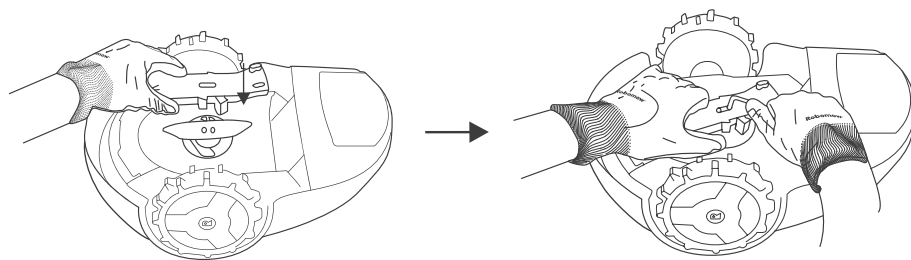

4. Para aflojar los tornillos, sujete la cuchilla con RoboTool y utilice la herramienta Allen que se suministra —que viene con una cuchilla de recambio.

5. Sustituya la cuchilla por una nueva (pieza núm. MRK9100A/ MRK9100W).

6. Asegúrese de apretar bien los dos tornillos.

Almacenamiento de invierno

La cortadora de césped

- Cargue la cortadora de césped completamente en su base
- Apáguelo pulsando el botón GO durante 2 segundos
- Almacenar en un ambiente interior seco a temperaturas ambientes por encima de 0°C.

Estación base

- Una estación base no requiere almacenamiento de invierno. Se la puede dejar en el césped durante el invierno.
- Durante el periodo de almacenamiento de invierno, se recomienda desconectar la fuente de alimentación de la red eléctrica.

Servicio de invierno

- Para posibilitar un mejor mantenimiento y conservar la cortadora de césped en buen estado, se recomienda llevarla a un distribuidor autorizado para el servicio antes del almacenamiento de invierno.
- El mantenimiento de invierno incluye operaciones como la limpieza de las piezas y de la plataforma de corte de la cortadora de césped, revisión de piezas desgastadas y su reemplazo si fuera necesario — por ejemplo, la cuchilla, las ruedas motrices y otras piezas móviles— comprobación de las funciones y de componentes de seguridad, revisión de la batería y carga de la versión más reciente del software, quizá con la inclusión de nuevas características añadidas.

Reemplazo de batería

1. Asegúrese de que la cortadora de césped no esté en la estación base.
2. Para apagar la cortadora de césped, pulse el botón GO durante 2 segundos.
3. Quite el dispositivo de desactivación.
4. Asegúrese de utilizar únicamente una batería de recambio del tipo adecuado (N.º de pieza MRK9101A).
5. ¡Atención! No utilice una batería no recargable.
6. Para saber cómo orientar la batería con respecto a la polaridad y el método de reemplazo, consulte las instrucciones que se suministran con la batería de reemplazo, o vea nuestro Centro de ayuda en línea.
7. Para saber qué hacer en caso de una batería con fugas, consulte la sección «Baterías» de las instrucciones de seguridad.
8. Protección del medio ambiente:
 - a. Retire la batería del aparato antes de desecharla.
 - b. La batería se debe desechar de manera segura.
 - c. Para más información acerca de instrucciones de desecho, consulte la sección Fin de la vida útil del producto, en las instrucciones de seguridad provistas.

5 Solución de problemas

Pasos sencillos para la solución de problemas

En caso de una avería, la indicación ON-OFF de la cortadora de césped se ilumina en rojo. Presione cualquier botón para comprobar si hay una indicación sonora opcional del fallo. En la tabla siguiente se le indicará la medida correspondiente que debe adoptar.

Ctd. de señales sonoras	Indicación ON-OFF	Significado	Acción correctiva
•	Rojo intermitente	La cortadora de césped cruzó afuera, o ha quedado atascada en su lugar o se ha detectado un evento de elevación o conexión de cable incorrecta	<ul style="list-style-type: none"> • Compruebe que el cable perimetral no esté demasiado cerca del borde del césped o en un área inclinada. • Aleje la cortadora de césped en el interior del césped de ese lugar en particular y reanude la operación. • Revise las zanjas en el suelo. Rellene con tierra y nivele. • Intercambie conexiones de cable en el cabezal de estación base
••	Rojo intermitente	Compruebe si la cuchilla o el motor de corte están recalentados	<ul style="list-style-type: none"> • Quite el dispositivo de desactivación e inspeccione la cuchilla para detectar materiales o desechos extraños que le impidan girar. • Aumente la altura de corte.
•••	Rojo intermitente	No hay señal de cable, o en espera de una señal, o el cable está cortado	<ul style="list-style-type: none"> • Compruebe si la fuente de alimentación está enchufada a la toma de corriente. • Compruebe la conexión de la fuente de alimentación y del cable perimetral con la estación base. • Revise la indicación en la estación base. Si el cable se corta, se puede reparar con los conectores de cable provistos.
••••	Rojo intermitente	Compruebe si las ruedas motrices o el motor de impulsión están recalentados	<ul style="list-style-type: none"> • Revise las ruedas motrices y quite el césped u otros objetos.

Ctd. de señales sonoras	Indicación ON-OFF	Significado	Acción correctiva
Ninguno	Rojo intermitente (dos indicadores LED)	No hay corriente, problema de carga	<ul style="list-style-type: none"> • Compruebe si la fuente de alimentación está enchufada a la toma de corriente. • Compruebe si hay una buena conexión de la fuente de alimentación con la estación base. • Limpiar los conectores de carga.
Ninguno	Rojo fijo	Otros fallos	<ul style="list-style-type: none"> • Compruebe en la aplicación móvil* o llame al servicio.

(*) Todas las averías y acciones correctivas también se comunican y describen en la aplicación. Esta característica no está disponible en modelos vendidos en Estados Unidos.

Indicaciones especiales

Indicación	Significado
Señales sonoras periódicas y el indicador LED de ON/OFF está rojo	La cortadora de césped ha sido levantada o inclinada.
Señal sonora de error e indicador LED de la batería que parpadea dos veces en rojo	Intento de siega con la batería baja. Es necesario recargar primero la batería.
Señal sonora de error e indicador LED de bloqueo que parpadea dos veces	Intento de siega con la protección para niños activada. Pulse juntos los botones GO y STOP para desactivar temporalmente la protección para niños. Ahora pulse GO una vez, o dos veces para comenzar a segar.
Señal sonora de error e indicador LED de bloqueo que parpadea tres veces	Intento de siega con la protección antirrobo activada. Desbloquee primero la cortadora de césped con un dispositivo móvil registrado.
El indicador LED de encendido y apagado y el indicador LED de la batería parpadean juntos en rojo, al oprimir el botón GO	El voltaje de la batería es demasiado bajo para encender la cortadora de césped. Debe seguir cargándose.
El indicador LED de bloqueo parpadea tres veces mientras el indicador LED de encendido y apagado está apagado	Se extrae el dispositivo de desactivación. Inserte el dispositivo de desactivación para utilizar la cortadora de césped.

Reinicio de la cortadora de césped

Si por algún motivo es preciso reiniciar la cortadora de césped, basta con apagarla y encenderla.

Restablecer los ajustes originales de fábrica de la cortadora de césped

Cuando es preciso restablecer los ajustes originales de fábrica de la cortadora de césped, puede hacerlo pulsando el botón GO durante más de 10 segundos —hasta oír una señal sonora prolongada y que todos los indicadores LED comiencen a parpadear— mientras la cortadora de césped se apaga.

6 Preguntas frecuentes

? La cortadora de césped no atraca correctamente y a veces no detecta los contactos de la estación base

La entrada a la estación base no es plana. Rellene un poco con tierra para aplanar el césped alrededor de la estación base, para una entrada sin problemas. Asegúrese de tender el cable perimetral conforme a las instrucciones de instalación en la plantilla de instalación que se suministra. Asegúrese de colocar la estación base sobre un terreno relativamente nivelado.

? Baja calidad de corte

Quizá la cuchilla esté desafilada. Quite el dispositivo de desactivación. Póngase guantes resistentes e inspeccione la cuchilla. Sustituir si es necesario. Evite cortar hierba mojada. Para obtener un corte óptimo, utilice la cortadora de césped cuando la hierba esté seca. Se recomienda no cortar el césped en las primeras horas de la mañana.

? Corte desigual y desperejo

Los tiempos de corte actuales no son suficientes. Aumente el tiempo de trabajo de la cortadora de césped en el césped. Definir puntos de partida adicionales (no aplicable a modelos para céspedes con una superficie inferior a 200 m²), para una cobertura más uniforme.

? La cortadora de césped tarda mucho en partir de la base (no aplicable a modelos para céspedes con una superficie inferior a 200 m²)

Pulse y mantenga oprimido el botón gris de Inicio de la aplicación durante tres segundos mientras la cortadora de césped está en la estación base. Se mostrará el motivo de no haber iniciado.



La cortadora de césped funciona en horas incorrectas (no aplicable a modelos para céspedes con una superficie inferior a 200 m²)

Compruebe que la hora en la cortadora de césped esté ajustada correctamente. El tiempo de la cortadora de césped se sincroniza automáticamente al conectarse con un dispositivo móvil.



La cortadora de césped choca con un borde rígido del césped con demasiada frecuencia

Mueva el cable perimetral a una distancia de 45 cm de cualquier borde rígido (como una valla) en el borde del césped.



La cortadora de césped hace mucho ruido

Puede que la cuchilla esté dañada o desequilibrada. Asegúrese de que el césped está libre de ramas, piedras u otros objetos que puedan dañar la cuchilla. Sustituya la cuchilla de ser necesario.

Anexo A

Otras opciones de instalación

1. Instalación en una esquina **interna**.

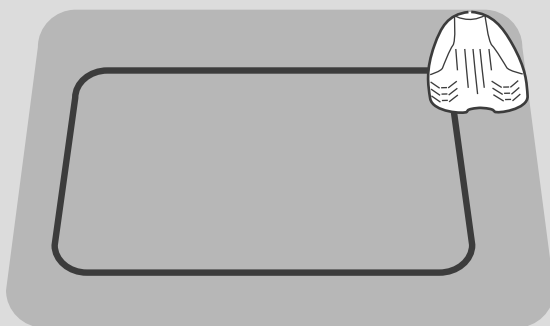

Para más información, consulte a nuestro Centro de ayuda en línea.

2. Instalación en una esquina **externa**.

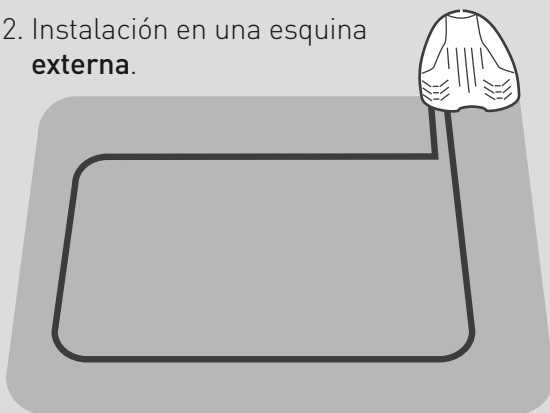

Para más información, consulte a nuestro Centro de ayuda en línea.

Requiere la configuración de puntos de partida a través de la aplicación (no aplicable a modelos para céspedes con una superficie inferior a 200 m²)

Anexo B

Áreas secundarias

Áreas secundarias conectadas

Si en el césped hay más áreas conectadas por un pasadizo y la cortadora de césped puede desplazarse por él, debe tener en cuenta las siguientes reglas:

- La distancia mínima entre los cables en dicho paso debe ser de 15 cm
- La anchura mínima de dicho paso debe ser de 57 cm

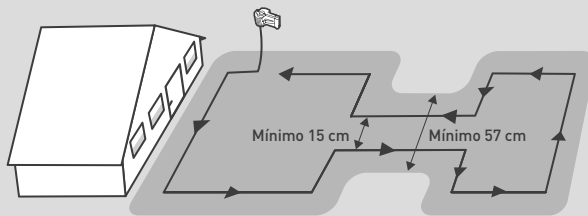



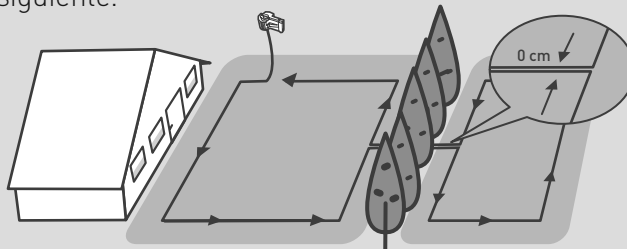

Áreas secundarias separadas

Si en su césped hay áreas totalmente separadas — por una valla, una acera, un camino, etc. — se puede extender el cable perimetral de modo que cubra dichas áreas secundarias, tal y como se muestra en la imagen siguiente.



Anexo C

Fundamentos de funcionamiento

Qué hacer	Cómo hacerlo
Encender o apagar	Esperar  durante 2 segundos
Comenzar una operación de corte común (hasta dos horas)	Pulse  una vez
Comenzar una operación de corte breve (60 minutos)	Pulse  dos veces
Enviar la cortadora de césped a la estación base	Pulse  al estar inactiva

Indicaciones comunes:

Verde intermitente: la cortadora de césped se está cargando en la estación base.

Rojo intermitente: Hay un problema: vaya a la sección Solución de problemas, de esta guía o conéctese a la aplicación móvil para ver más información.

Rojo intermitente rápido: el cable perimetral está cortado. Compruebe la conexión del cable perimetral a la estación base. Para obtener ayuda acerca de la detección de roturas de cables, consulte a nuestro Centro de ayuda en línea.

