



Användarguide

Bruksanvisning i original

Robotgräsklippare
RX20 Pro, RX20u, RX12u

 SE

**Se hur man
installerar**



*Jag är
Robomow,
trevligt att
träffas.*



Din säkerhet är viktig för oss -

Läs igenom denna bruksanvisningen noga, bli medveten om alla säkerhetsvarningar och var extra noga med att hålla både barn och husdjur borta från gräsmattan när Robomow är i drift.

Säkerhet först 2

Installation 13

Snabb referens 35

Säkerhet först

VIKTIGT!

LÄS NOGA INNAN ANVÄNDNING

BEHÅLL SOM FRAMTIDA REFERENS

- 1 Varningsdekalsdefinitioner**
- 2 Säkerhetsvarningar och försiktighetsåtgärder**
- 3 Robomows säkerhetsanordningar**

1

Varning definitioner av dekaler

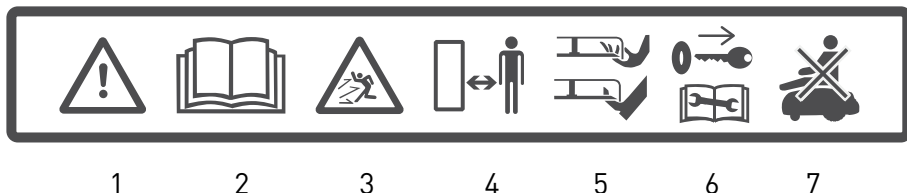

1. Detta är ett farligt motordrivet verktyg. Var aktsam vid användning och följ alla säkerhetsföreskrifter och varningar.
2. Läs igenom säkerhetsanvisningen noga innan du använder din Robomow.
3. Var försiktig då föremål kan slungas ut under drift.
4. Håll ett säkert avstånd från Robomow då den är i drift. Håll personer, i synnerhet barn, samt husdjur borta från området där Robomow är i drift.
5. Undvik skaderisk från Robomows roterande skärblad. Håll händer och fötter borta och försök inte att lyfta Robomow från marken.
6. Ta bort avaktiveringsanordningen innan du använder eller lyfter Robomow (se avsnitt 3.b).
7. Åk inte på Robomow.



Kasta inte Robomow eller någon del av den som osorterat avfall. Den måste lämnas in separat.



Denna produkt uppfyller kraven i tillämpliga EU-direktiv.

2

Säkerhetsvarningar och försiktighetsåtgärder

A. Innan du börjar

1. Läs igenom denna säkerhetsanvisning noga innan du använder din Robomow för att bekanta dig med dess kontroller och för ordentlig användning.
2. Låt aldrig barn, personer med minskad fysisk, sensorisk eller mental förmåga eller brist på erfarenhet och kunskap eller personer som inte känner till dessa instruktioner använda maskinen. Lokala bestämmelser kan ha åldersgräns för operatören.
3. Du är ansvarig för olyckor eller för faror för andra människor eller deras egendom.
4. Det är din skyldighet att informera dina grannar om riskerna och att det är förbjudet att beträda din trädgård när Robomow är i drift.
5. Om din gräsmatta öppnar sig mot vägen och/eller dina grannar, måste du vara närvarande under driften av gräsklipparen för att förhindra att andra beträder gräsmattan. Alternativt måste du skydda eller sätta upp staket runt gräsmattan så att andra inte kan få åtkomst till gräsklipparen under drift.

B. Förberedelser

1. Säkerställ den rätta installationen av kantkabelsystemet enligt instruktionerna.
2. Inspektera regelbundet området där Robomow ska användas och avlägsna alla stenar, pinnar, koner, sladdar och andra främmande föremål.

3. Undersök kniven regelbundet för att bekräfta att den inte är utsliten eller skadad. Byt ut ett slitet eller skadat blad (Artikelnr. MRK9100A). Slå av Robomow när du undersöker eller byter kniven.

C. Användning

VIKTIG SÄKERHETSVARNING!

Lämna inte Robomow utan uppsyn om du vet att det finns husdjur, barn eller vuxna i närheten.



Klipp aldrig gräset när människor, framför allt barn, eller husdjur är i närheten.

1. Använd inte Robomow om någon säkerhetsanordning eller del är skadad, utsliten eller i obrukbart skick.
2. Håll händer och fötter borta från skärblad och andra rörliga delar.
3. Slå alltid av Robomow innan den lyfts eller planerar att utföra några justeringar.
4. Lyft aldrig upp eller bär Robomow när motorerna är igång.
5. Rör inte kniven innan den har helt slutat rotera.
6. Använd inte Robomow för något annat syfte än att klippa gräsmattan.
7. Se till att alla skärmar, skyddsplåtar, säkerhetsanordningar och sensorer sitter på plats. Reparera eller byt ut skadade delar, inklusive dekaler.
8. Ställ in veckoprogram vid tillfällena då inga människor finns på gräsmattan.
9. Anslut inte en skadad strömssladd till elförsörjningen, eller vidrör en skadad sladd innan den fränkopplas från elförsörjningen då det kan leda till kontakt med strömförande delar.

10. Håll förlängningsströmsladden borta från kniven för att förhindra att Robomow skadar den. En skadad strömsladd kan leda till kontakt med strömförande delar.
11. Om strömsladden skadas eller trasslas under användning, frångör den från elnätet genom att dra ut kontakten ur vägguttaget.
12. I händelse av olycka eller haveri medan Robomow är i drift, tryck omedelbart på den röda STOPP-knappen.

D. Transport

Inom arbetsområdet:

1. Tryck på STOPP-knappen för att stoppa Robomow.
2. Slå av Robomow, och bär den i dess bärhandtag såsom visas på bilden till höger.

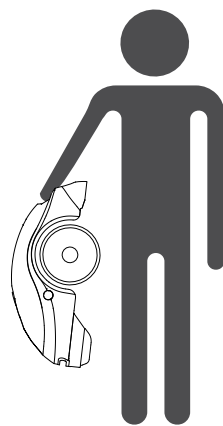

Över längre sträckor:

När Robomow transporteras över längre sträckor, se till att den stängts av.



VIKTIGT! Det rekommenderas att behålla originalförpackningen för fraktändamål.

E. Användning av fjärrkontrollen (manuell klippning)

1. Klipp endast i dagsljus eller i god konstgjord belysning och undvik användning på vått gräs.
2. Använd inte Robomow när du är barfota eller har på dig öppna sandaler. Ha alltid på dig kraftiga skor och långbyxor. Se till att du alltid har tillräckligt med fotfäste i sluttningar.
3. Var extremt försiktig när du backar gräsklipparen i riktningen mot dig.
4. Starta alltid motorn enligt anvisningarna samtidigt som du står långt borta från kniven.
5. Klipp inte manuellt i sluttningar som lutar mer än 15 grader eller där det är omöjligt att ha ett stadigt fotfäste.

F. Batterier

1. Öppna eller skada inte batteriet.
2. Batteriet innehåller elektrolyter. I händelse av en elektrolytläcka från batteriet ska följande åtgärder vidtas:
 - Hudkontakt: tvätta kontaktytorna omedelbart med vatten och tvål.
 - Ögonkontakt: skölj omedelbart ögonen med rikligt med rent vatten under åtminstone 15 minuter utan att gnugga.
 - Kontakta läkare.
3. Se till att batteriet är laddat med rätt laddare som rekommenderas av tillverkaren. Felaktig användning kan leda till elektriska stötar, överhettning eller läckage av frätande vätska från batteriet.

G. Underhåll och särskilda anvisningar

1. Slå alltid av Robomow och ta bort avaktiveringsanordningen innan du rensar stopp/kontrollerar/rengör/arbetar på den, eller undersöker skada på maskinen när den träffat ett främmande föremål. Försök aldrig utföra service eller göra justeringar på gräsklipparen när den är igång.
2. I händelse av onormala vibrationer, stoppa gräsklipparen, slå av och kontrollera om det finns några skador på kniven. Byt ut ett slitet eller skadat blad (Artikelnr. MRK9100A) för att bibehålla balansen. Om vibrationerna fortsätter, kontakta service.
3. Använd grova handskar när du undersöker eller servar kniven.
4. Utför inte underhåll när du är barfota eller har på dig öppna sandaler. Ha alltid på dig passande arbetsskor och långbyxor.
5. Byt ut slitna eller skadade delar av säkerhetsskäl.
6. Använd bara originalutrustning och tillbehör. Det är inte tillåtet att ändra originalutförandet på Robomow. Alla ändringar görs på egen risk.
7. Se till att endast ersättningskärorgan av rätt typ (artikelnummer MRK9100A) används.
8. Underhåll/service/rengöring av Robomow ska utföras enligt tillverkarens anvisningar.
9. Håll alla muttrar, bultar och skruvar väl åtdragna för att säkerställa att maskinen är i säkert arbetsskick.



VARNING !

När det finns risk för åskväder, koppla loss kantkabeln från laddstationen och strömförsörjningens 230 V/120 V-kontakt från eluttaget.

H. Kassering av produkt

1. Robomow och dess tillbehör bör lämnas in separat vid slutet av deras livstid för att förhindra att elektriskt och elektroniskt avfall hamnar på avfallsdeponier, och för att skydda och förbättra miljön.
2. Kasta inte Robomow eller några andra delar (inklusive strömförsörjningen och laddstationen) som osorterat avfall - de måste lämnas in separat.
3. Fråga din lokala leverantör/återförsäljare om tillgängliga återvinningssystem.
4. Elda inte upp batteripaketet och släng inte använda batterier i dina hushållssopor.
5. Batteriet måste samlas in, återvinnas eller bortskaffas på ett miljövänligt sätt.

3

Robomows säkerhetsanordningar



WARNING !

Robomow är utrustad med ett antal inbyggda säkerhetsfunktioner. Gräsklipparen är dock en farlig enhet med en vass kniv, som kan orsaka allvarliga skador på alla som kommer i kontakt med den.

Därför är det absolut förbjudet att vara på gräsmattan när gräsklipparen är i drift. Alternativt, pausa gräsklipparens drift när personer (framför allt barn) eller husdjur befinner sig eller leker på gräsmattan.

A. Barnlås

Barnlåset förhindrar oavsedd drift av Robomow på grund av att någon av knapparna trycks in av misstag. Endast genom att trycka på två knappar i rätt följd startar klippningen. Det är nödvändigt att aktivera barnlåset om barn under 6 år kan komma i kontakt med Robomow.

B. Avaktiveringsanordningen

Avaktiveringsanordningen förhindrar alla från att använda Robomow när den tagits bort. Det är starkt rekommenderat att ta bort avaktiveringsanordningen för att förhindra att gräsklipparen används av barn eller personer som är obekanta med Robomow eller inte får använda den.

C. Lyftsensor

Om gräsklipparen lyfts från marken när kniven är i drift slutar kniven omedelbart att rotera.

D. Lutningssensor

Om gräsklipparen lutar uppåt i ett vertikalt läge stannar kniven omedelbart.

E. Hindersensor

Robomow upptäcker hinder i dess väg under drift. När gräsklipparen krockar med ett hinder stoppas knivens rotation omedelbart, samt att rörelsen i den riktningen stoppas och gräsklipparen backar själv tillbaka.

F. Nödstoppsknapp

Genom att trycka på STOPP-knappen när som helst under drift kommer gräsklipparen och kniven att stanna omedelbart.

G. GO/PÅ-AV-knapp

GO/PÅ-AV-knappen låter dig fullständigt slå av din robomow. Att slå av Robomow förhindrar den från all drift. Det är nödvändigt att slå av Robomow innan den lyfts samt innan underhåll utförs.

H. Laddstation och kantkabel

Robomow kan inte användas utan en installerad kantkabel som har aktiverats genom laddstationen. I händelse av att kantkabelsignalen stängs av upphör driften av Robomow.

I. Stöldskydd (endast modellerna RX20u/RX20 Pro)

Stöldskyddet förhindrar att någon använder eller driver Robomow om de inte låser upp den genom att ansluta till den med en registrerad mobil enhet.

**Låt oss börja.
Jag kan inte
vänta på att
få klippa din
gräsmatta**



Installation

Grattis till ditt inköp av Robomow! Du är endast några steg från att träffa din pålitligaste arbetskamrat! Väldigt snart kommer du att kunna räkna med att din Robomow utför ett perfekt jobb.

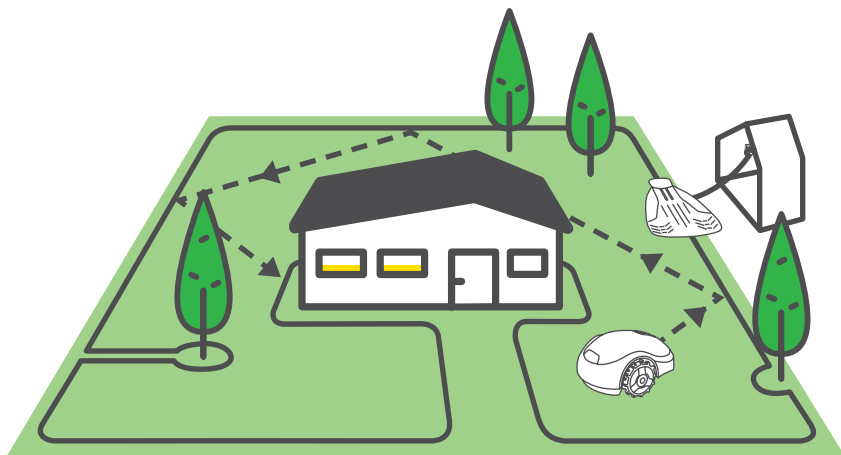

En förinställd kantkabel ställer in gränserna (en "virtuell vägg") för din Robomow. Kantkabeln läggs utmed gräsmattans kanter och föremål som du vill skydda.

Robomow rör sig slumpmässigt inom sitt arbetsområde som anges av kantkabeln. Denna typ av slumpmässiga rörelser ger perfekt klippning och garanterar fullständig täckning av din gräsmatta. I slutet av varje klippning återgår Robomow automatiskt till laddstationen för laddning. Efter en snabb och enkel installation kan du njuta av den extra fritid som du får då Robomow sköter om din gräsmatta.

Installation

Korrekt installation av din Robomow garanterar maximala resultat. Detta är vad som krävs för att förbereda din Robomow att utföra ett perfekt jobb för dig.

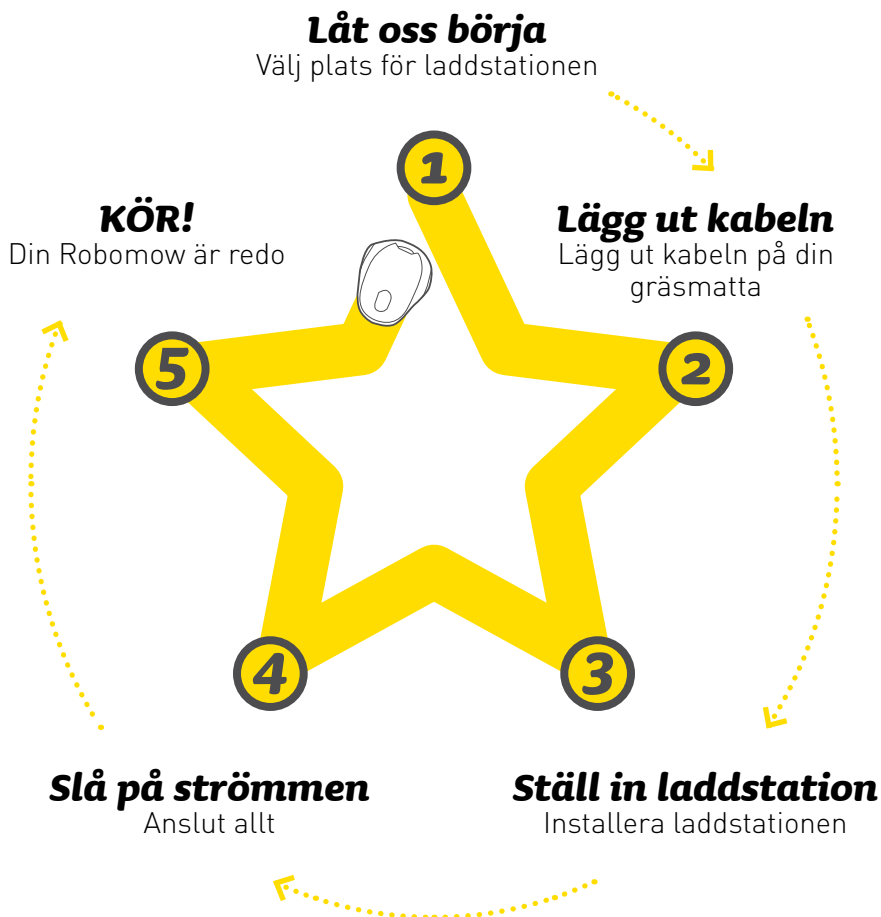

Detta hittar du i kartongen

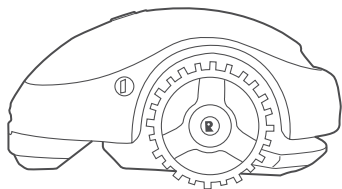

Robomow RX-modell

Din nya robotgräsklippare

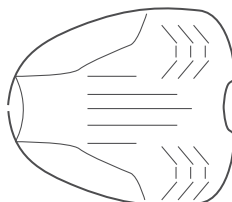

Basstation

Detta är där Robomow laddas om

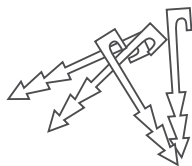

Kabelpeggar* 150 st.

(100 st. för RX12u)

För att fästa kabeln till marken.

(*) Medföljer ej med modellen RX20 Pro

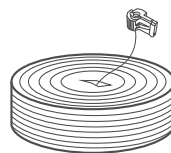

Kantkabel med ett kontaktdon* 80 m

(70 m för RX12u)

Markerar arbetsområdet för Robomow

(*) Medföljer ej med modellen RX20 Pro

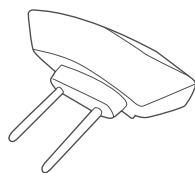

Laddstationshuvud

Genererar kantkabelsignal

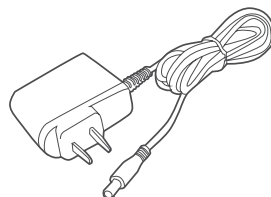

Strömförsörjning

Med 10 m förlängningskabel

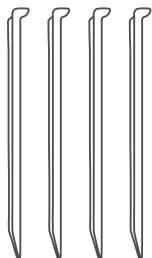

Metallpeggar till basstation (x4)

För att fästa laddstationen till marken



Skarvdon för kabel [X2]

För skarvning, i händelse att kantkabeln är kapad

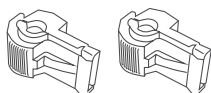

Anslutningskontakt [X2]

För att ansluta kantkabeln till laddstationen

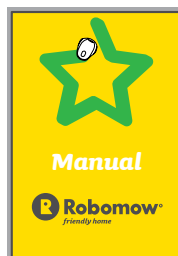

Tryckt instruktionsmaterial

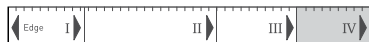

RoboRuler

För att mäta kantkabelns avstånd från gräsmattans kant

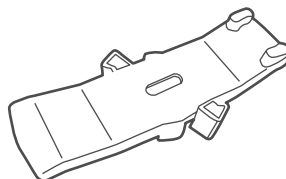

RoboTool

For knivbyte och underhåll.

VIKTIGT! Behåll detta verktyg för framtida användning.

Redo? Då börjar vi...

1 Låt oss börja

Välj plats för laddstationen

Laddstationen är där Robomow laddas och där kantkabeln börjar och slutar. I detta installationssteg bestämmer du en lämplig plats för laddstationen.

Föredrar du en kantinstallation

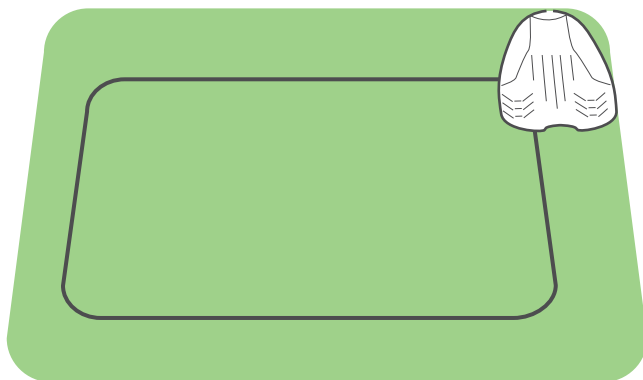

** Se ytterligare alternativ för installation i bilaga A **

Följ dessa enkla riktlinjer för att hitta en lämplig plats för din laddstation

Upp till 10 meter från ett eluttag

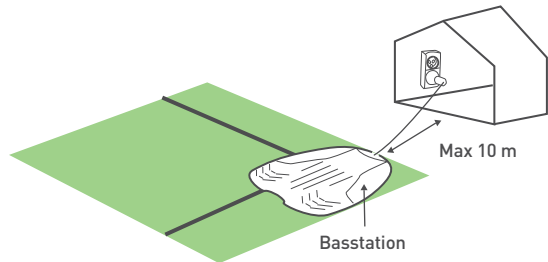

Minst 1 meter rak kabel innan laddstationen för att möjliggöra jämn dockning

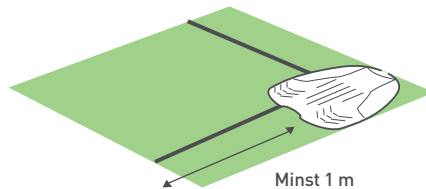

Minst 1 meter från ett sprinklerhuvud för att undvika att skada gräsklipparens interna komponenter

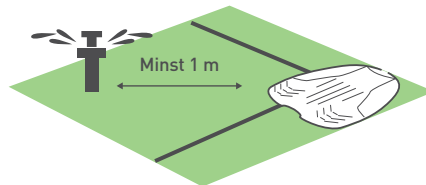

Jämn och plan (sluttning upp till +/-5 %)



Laddstationen installeras i ett senare steg, efter att kankabeln är på plats.



2 Lagg ut kabeln

Lagg ut kantkabeln ("virtuell gräns") som definierar Robomows arbetsyta



TIPS

- Ha din Robomow-kartong i närheten.
- Se till att du klipper gräset en sista gång med din gamla gräsklippare innan du börjar lägga ut kabeln. Detta gör det lättare att sätta i peggar och ser till att Robomow inte kapar kabeln.



VAD DU
BEHÖVER



Hammare



Kombinationstänger



Klippare

A. Få en bra start

Använd RoboRuler för att beräkna ett avstånd som du ska hålla mellan kantkabeln och gräsmattans kant.

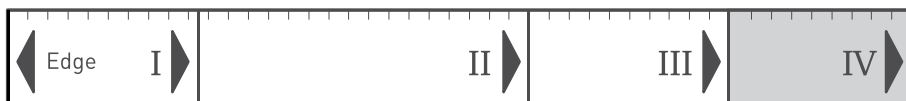

- ① Mät avståndet för RoboRuler **III** från hörnan där du planerar att installera laddstationen och markera denna punkt i marken.

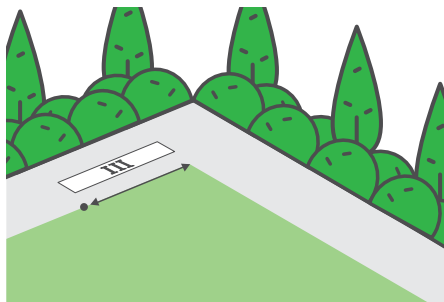

- ② Dra ut ledningen markerad A från kantkabelns spole. Lämna en svans på ungefär 20 cm. När du har en tillräckligt lång svans, sätt den första peggen i marken och säkra denna kabelände.

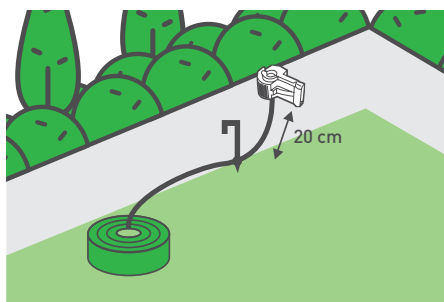

- ③ Sätt i pegs på två ytterligare platser: på RoboRuler-avståndet **I** från kanten av den första peggen, och vid RoboRuler-avståndet **III** från kanten som visas på bilden.

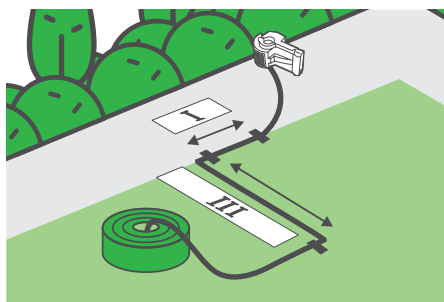



TIPS

Om din gräsmatta har en kant med en ganska plan kant, kan du flytta början av kabeln upp till 60 cm utanför gräsmattan.

Detta definierar hur långt utanför gräsmattan laddstationen installeras.



Snyggt jobbat! Detta var den svåraste delen av kabelinstallationen. Låt oss fortsätta...

B. Håll ett lämpligt avstånd



Börja linda av kabeln motsols runt gräsmattan, med början vid laddstationens plats.

Lägg ut kantkabeln löst längs kanten när du går längs med gräsmattans kant.



Använd RoboRuler för att beräkna avståndet som du ska hålla mellan kantkabeln och gräsmattans kant.

Om kanten är relativt plan, lägg ut kabeln med RoboRuler-avståndet **II** från den.

När kanten är en vägg använder du även avståndet **III** av RoboRuler.

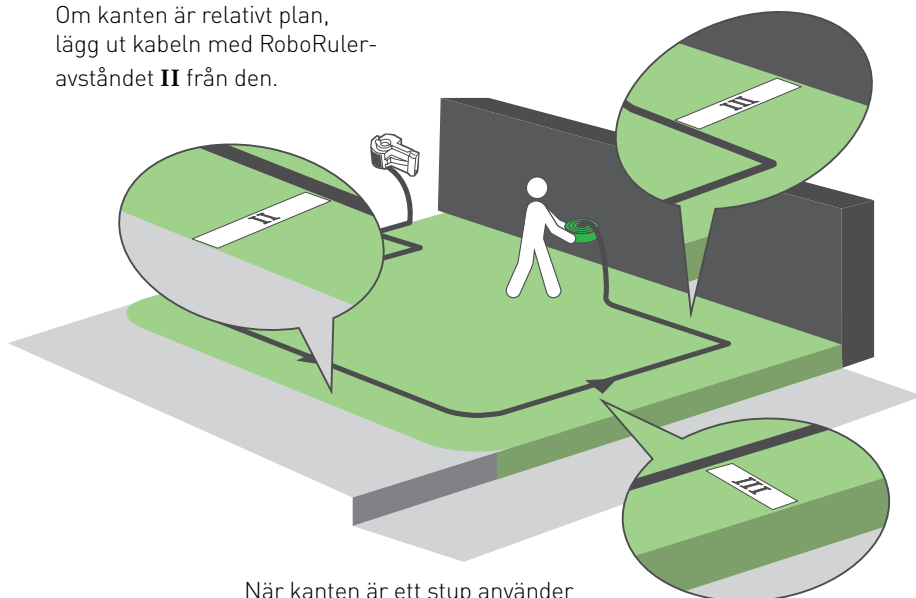

När kanten är ett stup använder du avståndet **III** av RoboRuler.

Lämna åtminstone 1,2 m om gräsmattans kant angränsar till vatten.

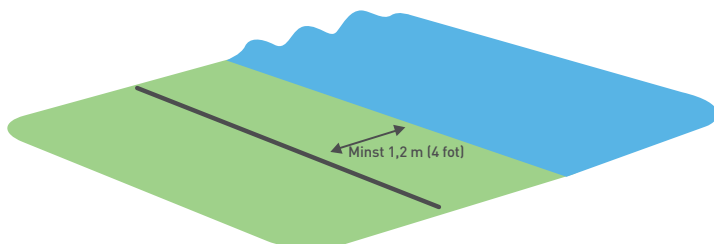

- Kantkabeln sätts fast i marken med hjälp av peggarna som medföljer Robomow.
- Dra åt kabeln när du hamrar peggen till deras avslutande djup i marken.
- Se till att inte skada bevattningsrör.

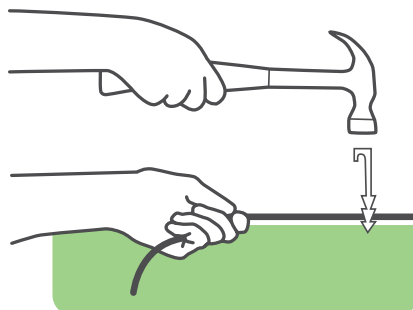

- Placera peggarna några decimeter från varandra.
- Använd extra peggarna där det är nödvändigt att hålla kabeln nära marken för att undvika att Robomow skadar den.

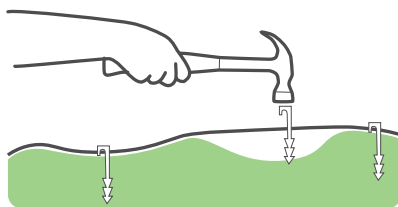

C. Skydda hinder

Hårda hinder

Hinder som är lodräta, rigida och högre än 15 cm såsom träd, telefonstolpar, behöver inte skyddas av en kantkabel. Robomow kommer stöta in i dem och byta riktning.

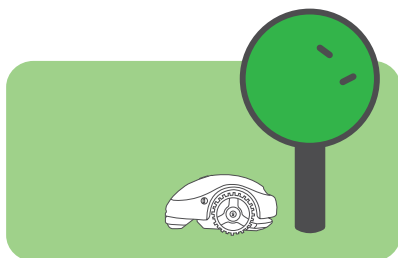

Mjuka hinder

Föremål såsom blomrabatter, dammar eller små träd måste skyddas med öbildningar.

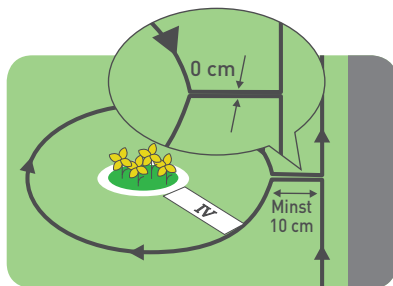

Ställ in kantkabeln MEDURS runt hindret, annars kommer Robomow köra in i öbildningen eller kommer inte kunna klippa området runt om ordentligt.



D. Vad händer om du har sekundära områden?

Om din gräsmatta har ytterligare områden som visas nedan, se bilaga B.



E. Fullständig installation av kantkabel

- Gå tillbaka till laddstationen när de två kablarna möter varandra
- Se till att ha åtminstone 1,5 meter rak kabel i slutet

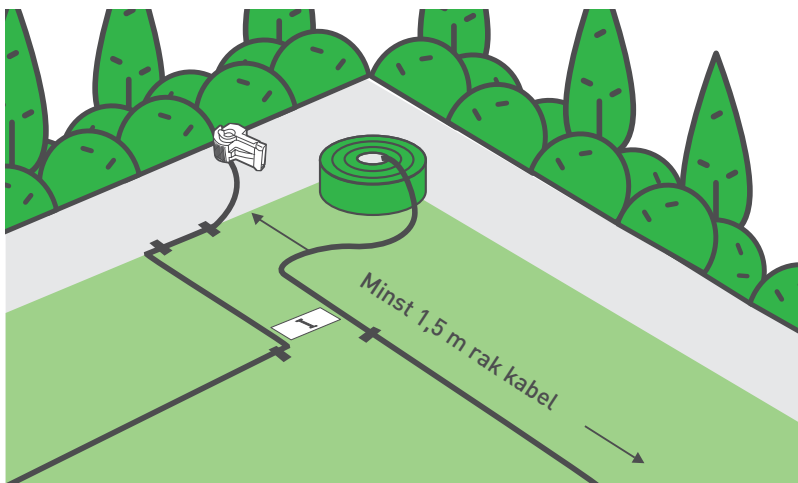

- Sätt fast den sista peggen väldigt nära den första

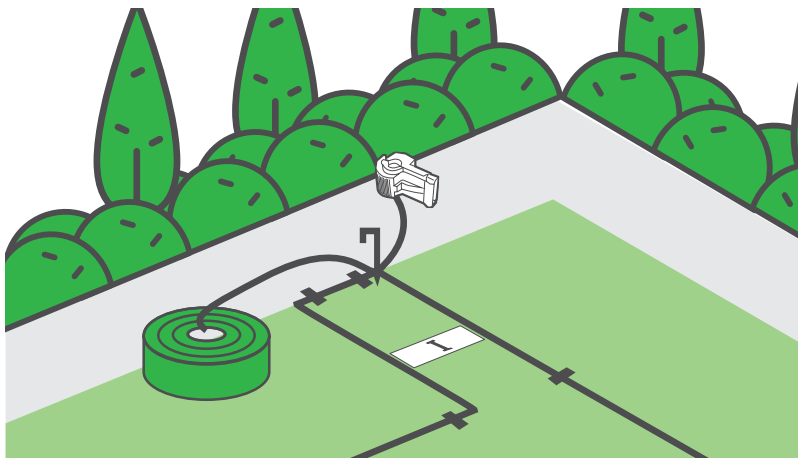

- Sätt en av de medföljande anslutningskontakterna på den andra kabeländen
- Använd tänger för att trycka kontakten och en klippare för att kapa den återstående kabeln
- Se till att båda kablarna har samma längd

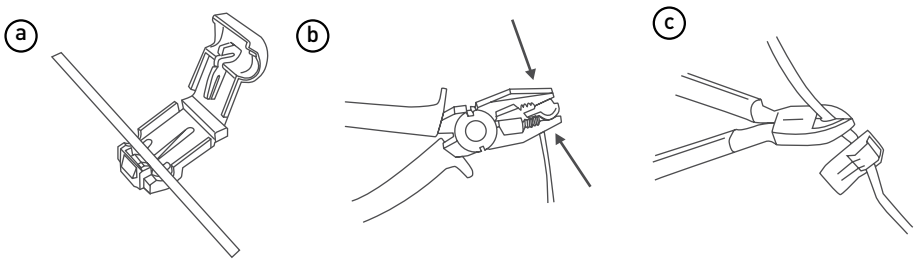

- Lämna eller skapa inte virad kabel

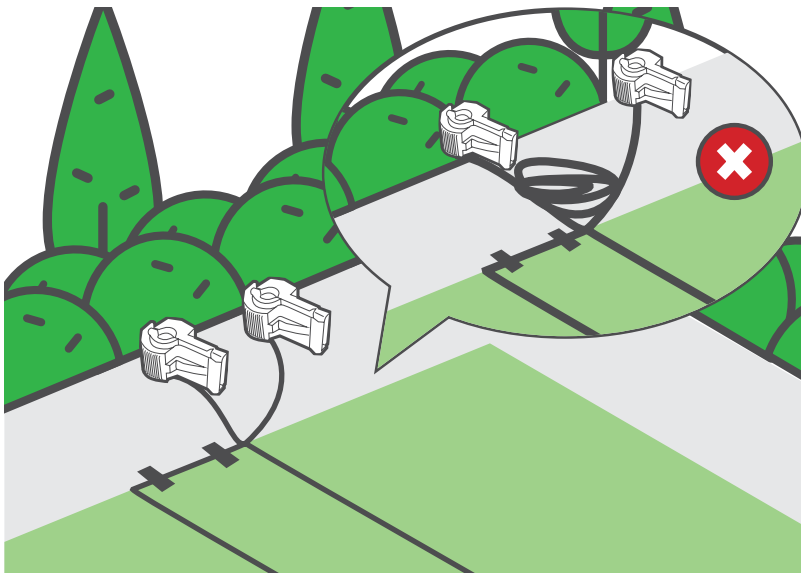

3 Ställ in laddstation

- Placera laddstationen på dess planerade plats
- Rikta den med gräsmattans kant
- Använd RoboRuler-avståndet **I** för att bekräfta att laddstationens centrum är skiftad ordentligt till höger i relation till kabeln, enligt vad som visas på bilden

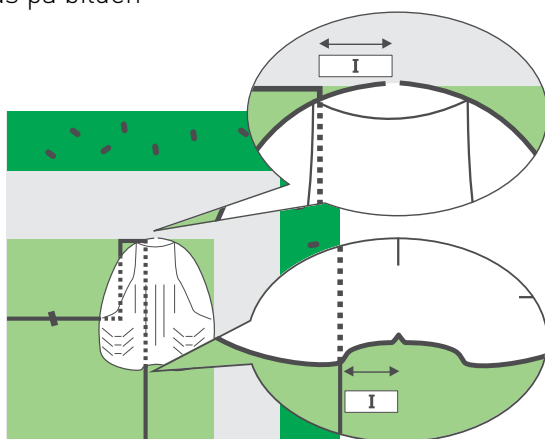

- Fäst basen till marken med de 4 medföljande metallpinnarna

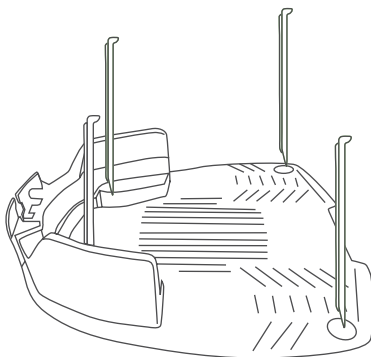

Var försiktig så att inte skada bevattningsrören när pinnarna hamras ned.

4 Slå på strömmen

1. Anslut kabeländan märkt A till terminalen A och den andra änden till terminal B på laddstationshuvudet.
2. Anslut även strömförsörjningskontakten till laddstationshuvudet.

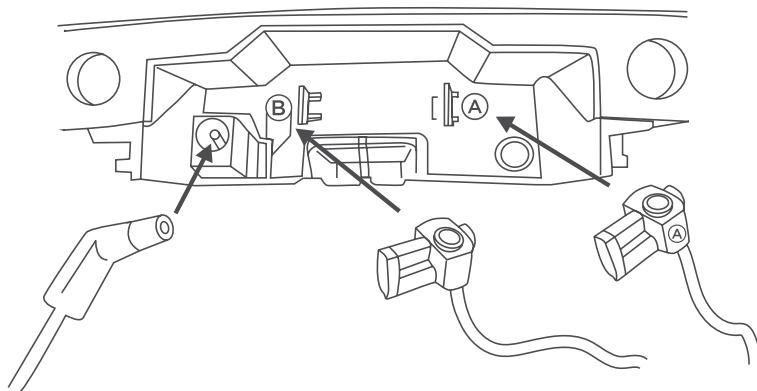

3. Observera märkningarna för placering av laddstationshuvudet.

Markeringar för att placera laddstationshuvudet

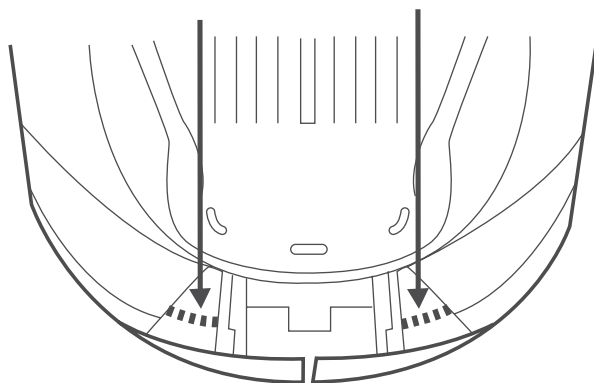

4. Placera huvudet på laddstationen och rikta den med markeringarna som visas på bilden nedan.

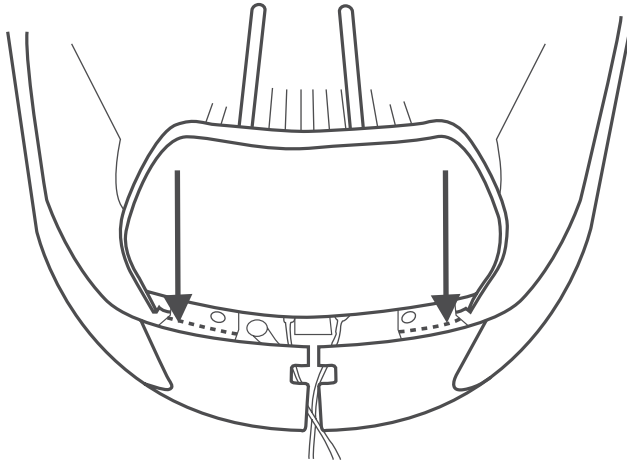

5. Skjut huvudet hela vägen igenom.
Observera reglagen och den tillägnade platsen för att dra kablarna.

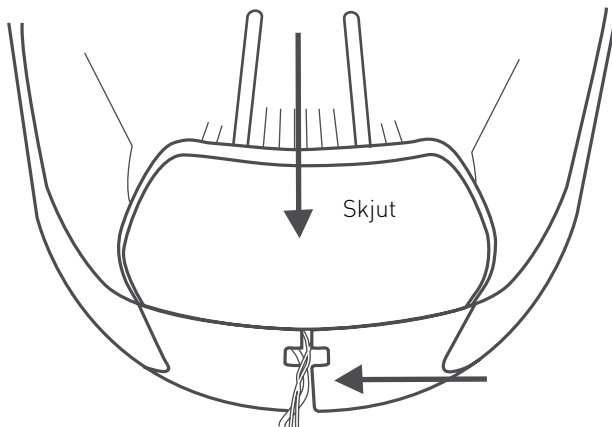



TIPS

Om du av någon anledning måste ta bort huvudet för laddstationen, kan du göra det genom att lyfta spaken (A) och trycka den mot laddstationens insida.

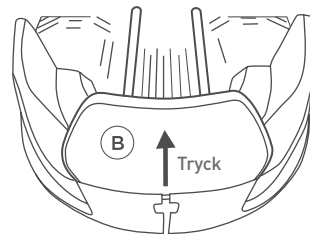
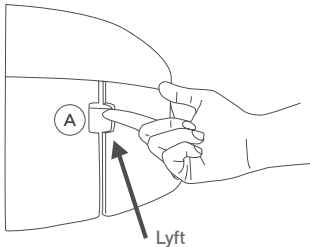

6. Sätt i strömförsörjningen i ett uttag.

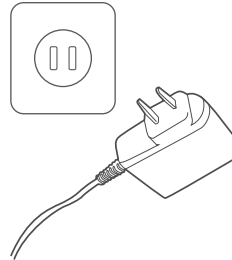

Använd ett uttag utanför klippområdet (för att förhindra att Robomow skadar det) och för att säkert fästa det till marken (så att det inte finns någon snubbelrisk).

5 KÖR!

- Placera Robomow mitt på din gräsmatta
- Tryck på GO i 2 sekunder för att slå på den
- Tryck nu STOPP / 🏠 en gång för att skicka Robomow till laddstationen.

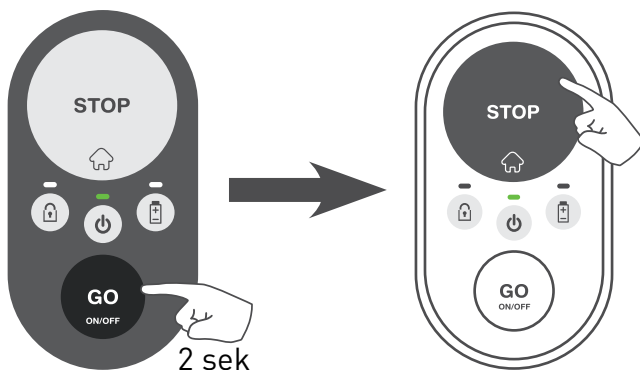

- Robomow kommer att börja köra* mot kanten av gräsmattan för att hitta kantkabeln. När detta skett kommer Robomow följa kabeln för att nå laddstationen och parkera för laddning.

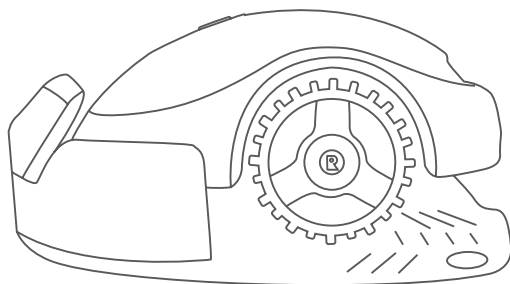

[*] Om Robomow inte börja köra, men spelar upp en lång ljudsignal och blinkar med ON-OFF indikatorn i rött, bör du byta kantkabelns anslutning på laddstationens huvud. För ytterligare information om problemlösning se avsnittet "Felsökning" i avsnittet "Snabbreferens".

Din Robomow är nu redo!

Bilaga A

Ytterligare installationsalternativ

1. På-kabel med en **platt** kant.

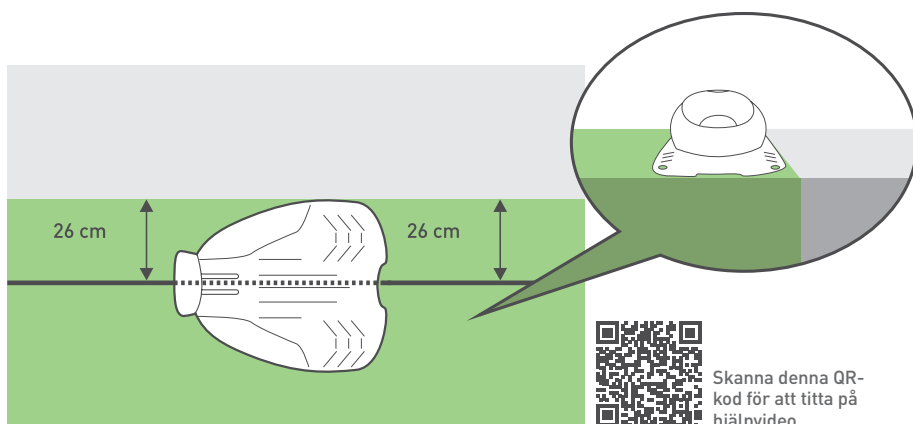

2. På-kabel med en **stupande** kant.

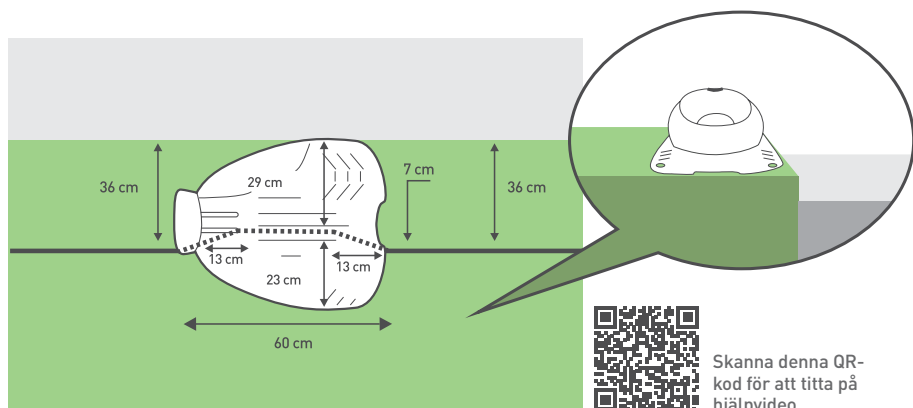

Bilaga B - Sekundära områden

Anslutna sekundära områden

Om din gräsmatta har ytterligare områden anslutna med en passage och Robomow kan köra igenom den, då bör du tänka på följande regler:

- Det minsta avståndet mellan kablarna i sådana passager bör vara 15 cm
- Det minsta bredden för sådana passager bör vara 57 cm

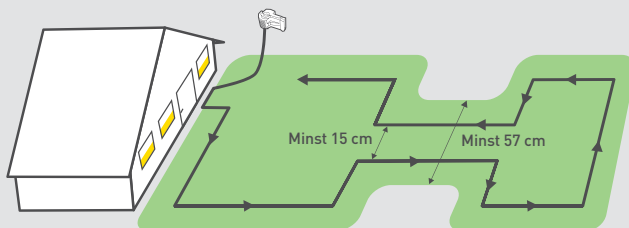

Separerade sekundära områden

Om din gräsmatta har områden som är helt separerade (med ett staket, gångbana, stig etc.), så kan du utöka kabelledningen så den täcker sådant sekundärt område, såsom visas på bilden nedan.

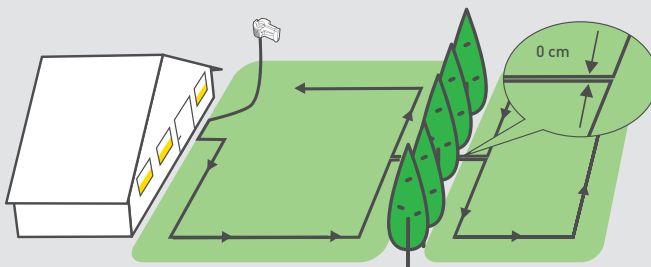

Snyggt jobbat!

***Nu kan du ta det lugnt och
låta Robomow arbeta.***

Snabb referens

- 1** ***Lära känna din Robomow***
- 2** ***Drift med en knapp***
- 3** ***Ytterligare alternativ med mobilappen***
- 4** ***Ta hand om din Robomow***
- 5** ***Felsökning***
- 6** ***FoS***
- 7** ***Hur får man service***
- 8** ***Specifikationer***
- 9** ***Garantisedel***

1 Lära känna din Robomow

För att till fullo njuta av din Robomow, lär dig mer om olika delar och meddelanden. Att förstå hur Robomow arbetar och integrerar leder till smidig och enkel drift.

Framsida

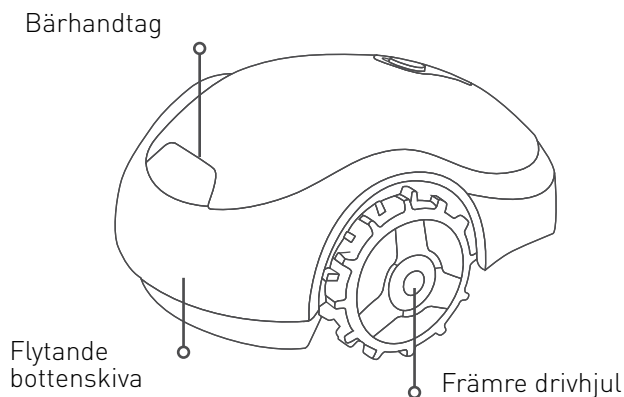

Baksida

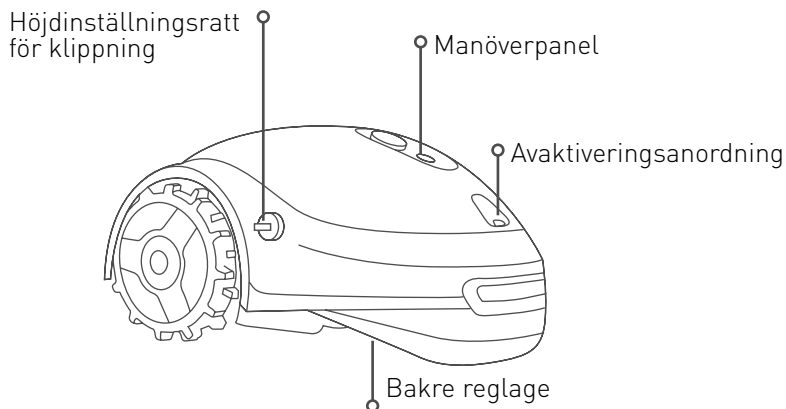

Underifrån

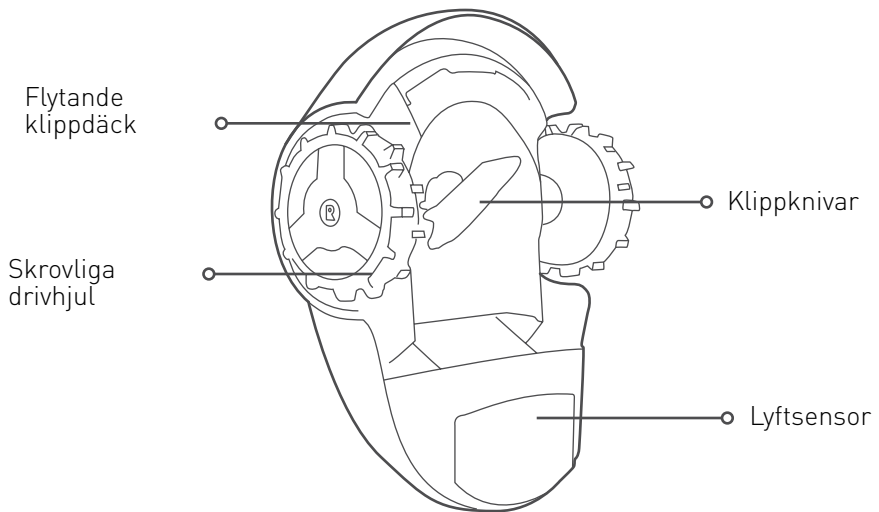

Manöverpanel

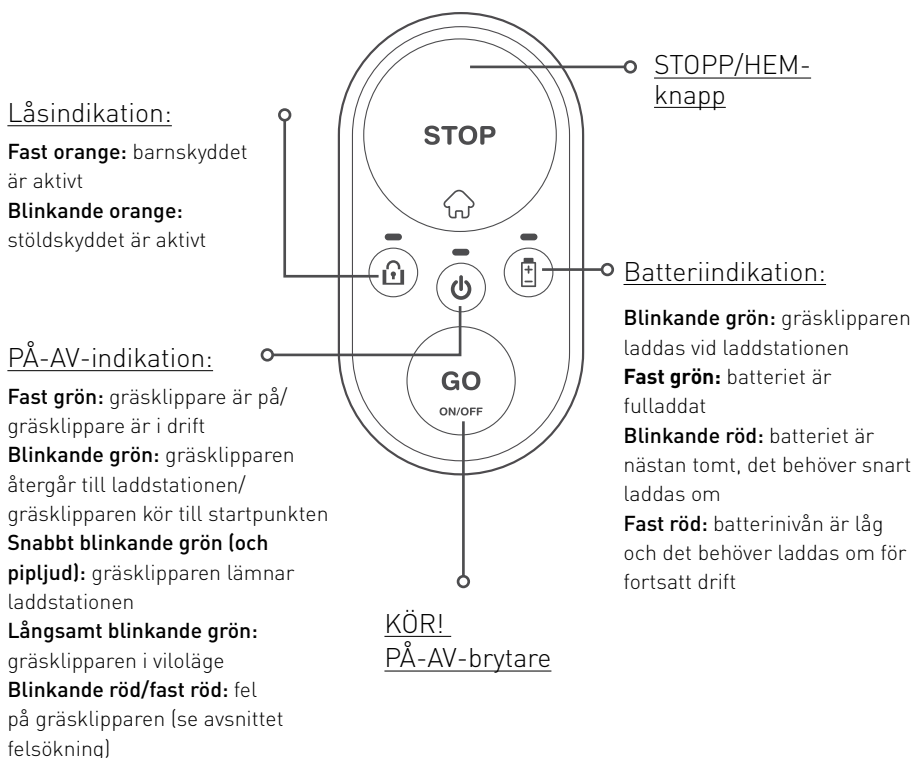

Laddstation

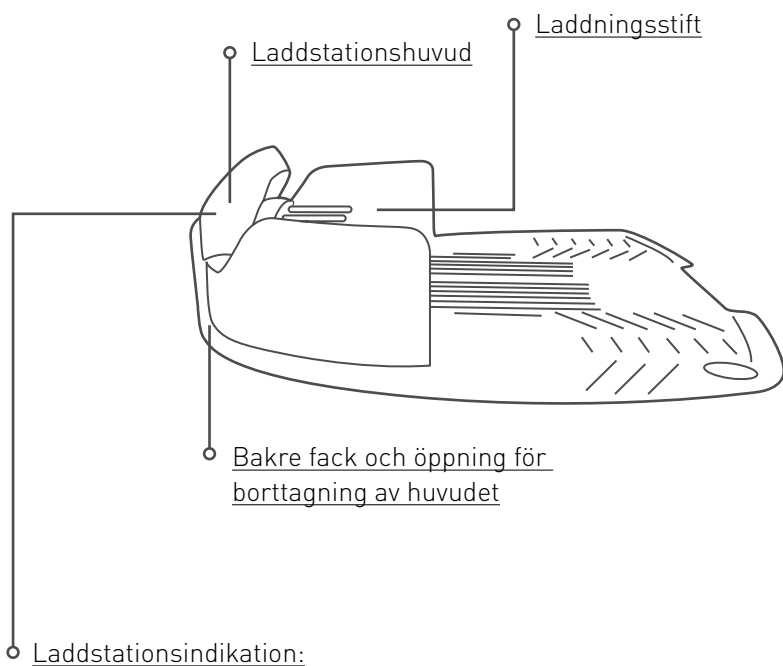

Laddstationsindikation:

Fast grön: kantkabel OK; gräsklipparen är inuti laddstationen

Blinkande grön: kantkabelssignal är OK; gräsklipparen är utanför laddstationen

Snabbt blinkande röd: kantkabeln är skadad eller frånkopplad

Långsamt blinkande röd: dålig kantkabelanslutning eller kabeln är för lång

Fast röd: felaktig strömförsörjning

2 Drift med en knapp

Innan någonting annat



VIKTIG SÄKERHETSVARNING!

Lämna inte Robomow utan uppsyn om du vet att det finns husdjur, barn eller vuxna i närheten.

Klipp aldrig gräset när människor, framför allt barn, eller husdjur är i närheten.

- Avlägsna stenar, grenar och andra främmande föremål från gräsmattan innan Robomow används.
- Ställ in klipphöjden till önskad nivå. Vi rekommenderar att ställa in klipphöjden till den högsta nivån första gången den används eller i början av en årstid och sedan gradvis sänka den till den önskade nivån.

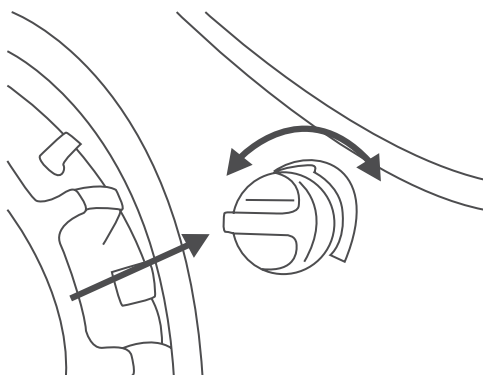

För att ställa in klipphöjden, tryck och vrid justeringsratten för klipphöjden till önskad riktning:

- I betyder den lägsta klipphöjden
- IIII betyder den högsta klipphöjden

Starta Robomow

För att starta Robomow, tryck och håll knappen GO nedtryckt under 2 sekunder tills PÅ/AV-indikatorn tänds.

När du behöver stänga av Robomow, tryck och håll in knappen GO under 2 sekunder tills PÅ/AV-indikatorn slocknar.

Obs: Om stöldskyddet är aktiverat (modellerna RX20 Pro/RX20u) behöver du låsa upp din Robomow via mobilappen innan den kan stängas av.



Aktivera barnskyddet

Barnskyddet förhindrar att små barn oavsikligt använder Robomow. När barnskyddet är aktiverat behöver Robomow en särskild kombination för att starta en klippning eller återgå till laddstationen.

För att aktivera barnskyddet, tryck och håll knappen GO + STOPP nedtryckt under 6 sekunder.

Om du vill aktivera barnskyddet, tryck och håll knappen GO + STOPP nedtryckt under 6 sekunder igen.

Alternativt kan barnskyddet enkelt aktiveras eller inaktiveras via mobilappen (endast för modellerna RX20 Pro och RX20u).



Starta en klippning

Att starta en klippning är superenkelt!

Om du vill starta en **vanlig klippning** (upp till 2 timmar av kontinuerlig klippning) är det enda du behöver göra att trycka på knappen GO en gång.

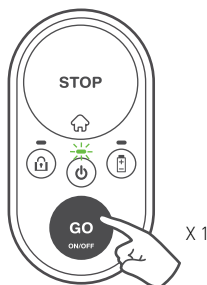

Om den vanliga klippningen är för lång för din gräsmatta kan du inleda en kort klippning (upp till 60 minuter) genom att trycka på knappen GO två gånger.

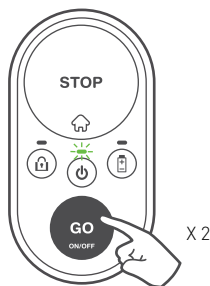

När barnskyddet är aktiverat behövs en särskild knappkombination för att starta en klippning. Håll knappen STOPP intryckt och tryck på knappen GO en gång för att låsa upp barnskyddet under 30 sekunder. Låsindikationen stängs för tillfället av. Nu kan du påbörja en klippning enligt vad som beskrivs ovan. Så fort som klippningen startats låses barnskyddet automatiskt igen.

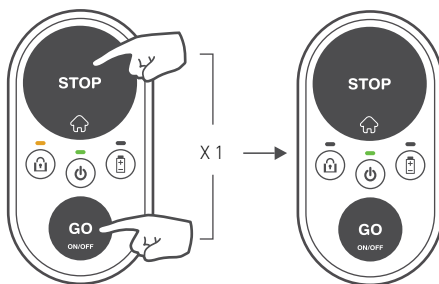

Stoppa en drift

För att stoppa en pågående drift, tryck på knappen STOPP / ☰.

Skickar Robomow till sin laddstation

För att skicka Robomow till sin laddstation, tryck helt enkelt på knappen STOPP / ☰ när Robomow är på gräsmattan.

Om barnskyddet är aktiverat, se avsnittet "Starta klippning" ovan för att låsa upp det temporärt. Tryck sedan på knappen STOPP / ☰ för att skicka Robomow till sin laddstation.

Barnskyddet låses igen automatiskt.

Automatisk laddning

När en klippning är klar återgår Robomow automatiskt till sin laddstation för laddning för att vara redo för nästa drift.

Hur mycket klippning behöver din gräsmatta?

Antalet klippningar beror på årstiden och storleken på din gräsmatta. Vi rekommenderar följande veckovisa klippningar per trädgårdsstorlek under högsäsong.

Gräsmattans storlek	Rekommenderade veckovisa klipptider
Upp till 50 m ²	2 timmar
50 - 100 m ²	4 timmar
100 - 150 m ²	6 timmar
150 - 200 m ² (Endast RX20u / RX20 Pro)	9 timmar

3 Ytterligare alternativ med mobilappen

(Endast modellerna RX20 Pro/ RX20u)

Robomow RX är en smart ansluten produkt. Den kommer med en inbyggd Bluetooth LE (Låg energi) enhet som gör det möjligt för dig att kontrollera din gräsklippare från din smartphone.

En gratis kompletterande mobilapp som gör att du kan uppleva din Robomow RX20u eller RX20 Pro på ett helt nytt sätt!

Du kan ladda ned appen (endast Android-version) genom att skanna denna QR-kod.



Tillsammans med en väldigt spännande upplevelse ger den ytterligare alternativ och förmågor till din lilla och smarta gräsklippare:

- Automatiskt stlla in klippschema
- Aktivera stölskydd
- Definiera ytterligare startpunkter
- Fjärrkontroll med manuell klippning
- Fjärrdiagnostik genom en servicestation

4 Ta hand om din Robomow

Regelbundet underhåll



VARNING

Risk för allvarlig skada!

Stå alltid från säkerhetsbrytaren innan du lyfter gräsklipparen. Knivarna är väldigt vassa. De kan orsaka allvarliga rispor eller skärsår. Ha alltid på dig kraftiga arbetshandskar när du arbetar med eller runt knivarna. Använd ALDRIG en skadad eller bruten kniv. Använd bara vassa knivar.

En gång i månaden:

- Inspektera gräsklipparens undersida. Rengör vid behov. Skrapa försiktigt bort gräsresterna från undersidan av klippdäcket.
- Det mesta av gräsklippen tas bort genom att använda en smal pinne eller ett liknande föremål.
- Inspektera laddstationen regelbundet, ta bort lera och skräp från den för ordentlig dockning.

VIKTIGT!

Använd ALDRIG vatten med högt tryck för att rengöra gräsklipparen. Vätskor kan skada komponenterna. Använd bara en fuktig eller våt trasa för att torka rent ytan efter skrapning.



För att förbättra underhållet och hålla Robomow i gott skick rekommenderar vi att du lämnar in din Robomow till en certifierad Robomow-återförsäljare för service inför vinteravställningen.

Använda avaktiveringsanordningen

- Avaktiveringsanordningen förhindrar att Robomow används när den tagits bort.
- Om avaktiveringsenheten dras ut, stannar den aktuella driften omgående, låsindikationen blinkar tre gånger och PÅ/AV LED stängs av.
- Om någon knapp på Robomows manöverpanel trycks in blinkar låsindikationen tre gånger för att indikera att avaktiveringsanordningen saknas.
- Om stölskyddet aktiveras förblir den aktiv även om avaktiveringsanordningen tagits bort.

Byta ut knivarna

1. Slå av gräsklipparen genom att trycka på knappen GO i 2 sekunder.

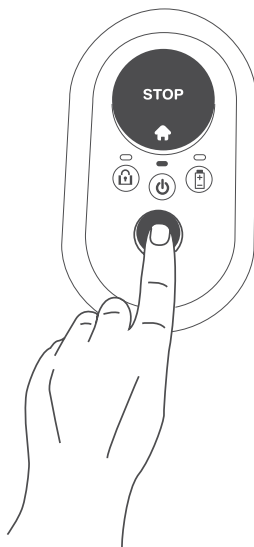

2. Ta bort avaktiveringsanordningen.

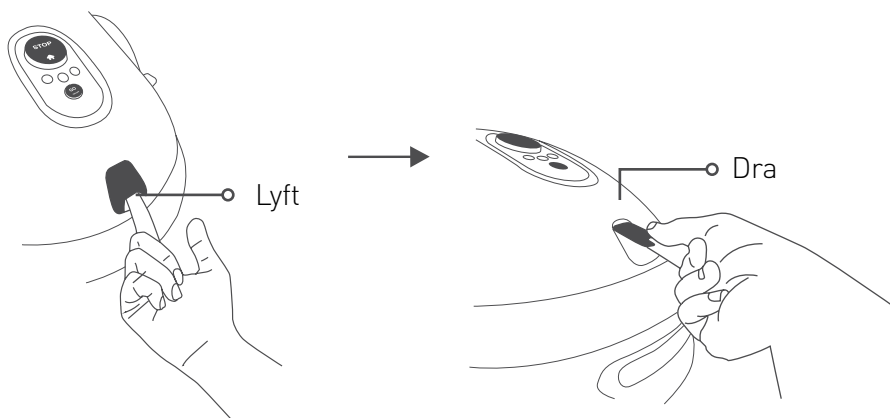

3. Sätt på kraftiga handskar och placera RoboTool över bladet så att det täcker hela bladet.

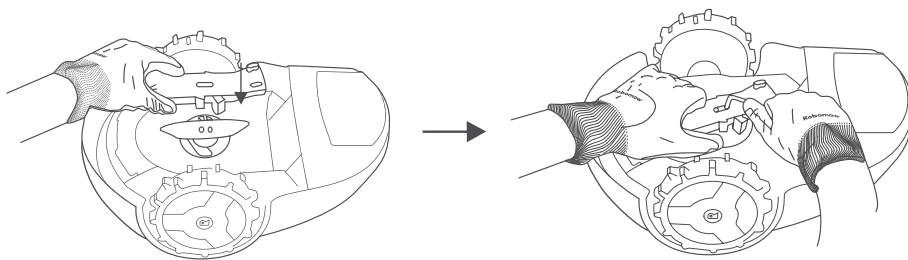

4. Använd den medföljande insexnyckeln (medföljer med en reserv) för att skruva loss skruvarna medan du håller bladet med RoboTool.

5. Byt ut bladet till ett nytt (artikelnr. MRK9100A).

6. Se till att skruva åt skruvarna ordentligt.

Vinterförvaring

Robomow

- Ladda Robomow helt i dess laddstation
- Slå av den genom att trycka på knappen GO i 2 sekunder
- Förvara på en torr plats inomhus med en rumstemperatur varmare än 0°C.

Basstation

- Vinterförvaring krävs inte för basstationen. Den kan lämnas kvar på gräsmattan under vintern.
- Det rekommenderas att frångkoppla strömförsörjningen under perioden vinterförvaring.

Vinterservice

- För att förbättra underhållet och hålla Robomow i gott skick rekommenderar vi att du lämnar in din Robomow till en certifierad Robomow-återförsäljare för service inför vinteravställningen.
- Vinterservicen inkluderar att rengöra gräsklipparens delar och klippdäcket, slitna delar kontrolleras (t.ex. knivar, drivhjul och andra klippkomponenter) och byts vid behov ut, gräsklipparens funktioner och säkerhetskomponenter testas, batteriet kontrolleras, och senaste versionen av programvaran som ibland innehåller nya funktioner laddas ner.

5 Felsökning

Enkla felsökningssteg

I händelse av fel, kommer Robomows indikator för På / Av lysa i rött. Tryck på valfri knapp för att leta efter en valfri ljudindikation för felet. Tabellen nedan guidar dig till motsvarande åtgärder som ska vidtas.

Antal pip	PÅ-AV-indikation	Betydelse	Korrigeringsåtgärd
•	Blinkande röd	Gräsklippare körde ut / gräsklippare har fastnat / lyft upptäcktes / fel kabelanslutning	<ul style="list-style-type: none">• Kontrollera att kantkabeln inte är för nära kanten eller i en sluttning.• Flytta gräsklipparen på gräsmattan eller bort från denna särskilda plats och starta om driften.• Kontrollera diken. Fyll igen med jord och jämna till marken.• Byt kabelanslutningar på laddstationshuvudet
••	Blinkande röd	Undersök kniven / klippmotorn överhettad	<ul style="list-style-type: none">• Ta bort avaktiveringsanordningen och undersök knivarna för främmande föremål eller skräp som förhindrar rotation.• Öka klipphöjden.
•••	Blinkande röd	Ingen kabelsignal / väntar på signal / kabeln är kapad	<ul style="list-style-type: none">• Bekräfta att strömförsörjningen är ansluten till eluttaget.• Kontrollera strömförsörjningen och kantkabelanslutningen till laddstationen.• Kontrollera indikationen på laddstationen. Om kabeln är kapad, genomförs reparation med de medföljande kabelanslutningarna.
••••	Blinkande röd	Kontrollera drivhjuln / drivmotorn överhettad	<ul style="list-style-type: none">• Kontrollera drivhjuln och ta bort gräs och andra föremål.

Antal pip	PÅ-AV-indikation	Betydelse	Korrigeringsåtgärd
Inga.	Blinkande röd (två LED)	Ingen strömtillförsel / laddningsproblem	<ul style="list-style-type: none"> • Bekräfta att strömförsörjningen är ansluten till eluttaget. • Säkerställ att strömtillförseln är god till laddstationen. • Rengör laddningsstiften.
Inga.	Fast röd	Andra fel	<ul style="list-style-type: none"> • Kontrollera i mobilappen* eller ring Robomow-service.

* Säkerställ en god kontakt mellan strömförsörjningen och laddstationen

(*) Alla fel och motsvarande korrigerande åtgärder kommuniceras och beskrivs i appen också. Denna funktion finns tillgänglig för alla RX-modeller med produktionsår

2017 (inklusive RX12u).

Specialindikationer

Indikation	Betydelse
Periodiska pip + PÅ / AV LED är röd	Robomow har lyfts eller lutats upp.
Felljud + batteri-LED blinkar rött två gånger	Klippförsök när batteriet var lågt. Behöver först ladda om batteriet.
Felljud + lås-LED blinkar två gånger	Klippförsök när barnskyddet är aktiverat. Tryck på knapparna GO och STOPP samtidigt för att tillfälligt frigöra barnskyddet. Tryck nu på GO en eller två gånger för att börja klippa.
Felljud + lås-LED blinkar tre gånger	Klippförsök när stöldskyddet är aktiverat. Lås först upp gräsklipparen med en registrerad mobilenhet.
PÅ / AV LED & batteri-LED blinkar tillsammans rött, när KÖR-knappen trycks in	Batterispänningen är för låg för att slå på gräsklipparen. Behöver fortsätta ladda.
Lås LED blinkar tre gånger medan PÅ/AV LED är av	Avaktiveringsanordningen har tagits bort. Sätt i avaktiveringsanordningen för att använda gräsklipparen.

Starta om din Robomow

Om din Robomow av någon anledning behöver startas om, slå helt enkelt av och på den igen.

Återställa Robomow till fabriksinställningar

När det krävs att fabriksinställningarna för Robomow aktiveras, kan du göra det genom att trycka på START-knappen i mer än 10 sekunder (tills du hör ett långt pipljud och alla LEDs börjar blinka) medan Robomow är avstängd.

6 Vanliga frågor

Har du fler frågor?
Få hjälp här



? Gräsklipparen dockar inte ordentligt och missar ibland laddstationens kontakter

Ingången till laddstationen är inte platt. Fyll på med jord för att platta till gräsmattan runt laddstationen för att möjliggöra smidigt inträde. Se till att kantkabeln ligger i enlighet med installationsinstruktionerna i den medföljande installationsmallen. Se till att laddstationen är placerad på en relativt jämn mark.

? Dålig klippkvalitet

Kniven kan vara slö. Ta bort avaktiveringsanordningen. Sätt på kraftiga handskar och undersök kniven. Byt ut vid behov. Undvik att klippa vått gräs. För bästa klippresultat, använd Robomow när gräset är torrt. Det är rekommenderat att inte klippa under tidiga morgontimmar.

? Växlande och ojämn klippning

Aktuella klipptider är inte tillräckligt. Öka tiden som din Robomow körs på gräsmattan. Definiera ytterligare startpunkter (endast för modellerna RX20u / RX20 Pro) för jämnare täckning.

? Gräsklippare lämnar inte laddstationen under en lång tid (endast för modellerna RX20u / RX20 Pro)

Tryck och håll knappen 'Hem' intryckt i appen i 3 sekunder medan gräsklipparen befinner sig i laddstationen. Anledningen till varför den inte lämnar visas.



Gräsklipparen körs vid fel tider (modellerna RX20 Pro / RX 20u)

Bekräfta att gräsklipparens klocka är inställd på rätt tid. Inställningarna för tid och datum behöver uppdateras varje gång Robomow slås på. Gräsklipparens tid är automatiskt synkroniserad när den ansluts till en mobil enhet.



Gräsklipparen stöter in i en fast gräsmattas kant för ofta

Flytta kantkabeln så att avståndet är mellan 45 cm från alla fasta kanter (som ett staket) vid gräsmattans kant.



Robomow bullrar väldigt mycket

Kniven kan vara skadad eller obalanserad. Kontrollera om gräsmattan är fri från grenar, stenar eller andra föremål som kan skada knivarna. Byt ut knivarna vid behov.

7 Hur man får service

Felet som du upplever med Robomow kan lösas genom att du själv gör några några saker eller redfrågar felsökning och FoS i bruksanvisningen. Om du inte lyckas bör du kontakta Robomow kontaktcenter.

1. Självservice

Innan du kontaktar Robomow kontaktcenter, försök att själv utföra följande:

- a. Bekräfta att strömförsörjningen är ansluten och påslagen korrekt.
- b. Slå av och på Robomow genom att trycka på knappen GO i 2 sekunder.
- c. Rådfråga felsökning och FoS i bruksanvisningen för att söka efter information om problemet.
- d. Besök Robomow hjälpcenter (kunskapsbas) på <https://support.robomow.com/hc/en-us>, där du kan hitta ytterligare svar på frågor som relaterar till din produkt.

2. Robomow kontaktcenter

Om du inte själv kan lösa problemet, kontakta Robomow kontaktcenter i ditt land (e-postadressen och telefonnumret finns tillgängligt på Robomow-webbplatsen). Du ska ange produktens namn, modellnummer, serienummer och en beskrivning av problemet, och ett giltigt betalningsbevis.

Följande lösningsalternativ finns tillgängliga:

- a. Lösning genom telefon/e-post - en Robomow-agent kommer att försöka lösa garantiproblem, och kan kräva din hjälp med att utföra rutindiagnosförfaranden, justeringar/kalibrering eller ändra en inställning.
- b. Lösning genom att skicka en reservdel - de flesta delarna är utformade för enkelt byte av kunden. Om Robomow-agenten upptäcker att en del måste bytas, så kommer den att skickas, inklusive bytesinstruktioner.
- c. Lösning av en behörig serviceleverantör - om Robomow-agenten upptäcker fel på din produkt som behöver ytterligare diagnostik och reparation av en behörig Robomow serviceleverantör måste din produkt lämnas fysiskt till serviceleverantören. Det är upp till dig att ta produkten till serviceleverantören, skicka eller be om hämtservice. I alla fall måste du betala för alla fraktkostnader, inklusive försäkring (i förekommande fall). Du är skyldig att se till att produkten förpackas på ett säkert sätt. Skanna QR-koden för att titta på en förpackningsdemonstration.



8 Specifikationer

	RX20 Pro	RX20u	RX12u
Beteckning	Robotgräsklippare	Robotgräsklippare	Robotgräsklippare
Rekommenderad storlek på gräsmattan	200 m ²	200 m ²	150 m ²
Maximal storlek på gräsmattan	300 m ²	300 m ²	250 m ²
Basstation	Inkluderat	Inkluderat	Inkluderat
Robotens mått	53 x 42 x 26 cm (20,9" x 16,5" x 10,2")	53 x 42 x 26 cm (20,9" x 16,5" x 10,2")	53 x 42 x 26 cm (20,9" x 16,5" x 10,2")
Förpackningsmått	66 x 54 x 30 cm (26" x 21,2" x 11,8")	66 x 54 x 30 cm (26" x 21,2" x 11,8")	66 x 54 x 30 cm (26" x 21,2" x 11,8")
Robotens vikt	7,5 kg	7,5 kg	7,5 kg
Klippbredd	18 cm	18 cm	18 cm
Klipphöjd	15-45 mm	15-45 mm	15-45 mm
Klippningseffekt	100 Watt	100 Watt	100 Watt
Klippmotorer	DC Brush	DC Brush	DC Brush
Bullernivå	Eco-läge: 64 dB Hög kraft: uppmätt 67,9 dB (garanterad – 69 dB) Bullret vid operatörens öron är lägre än 70 dBA.		
Maximal höjd för användning	3 000 m (9 800 fot)	3 000 m (9 800 fot)	3 000 m (9 800 fot)
Batterityp	Blysyra	Blysyra	Blysyra
Batterikapacitet	7 Ah	7 Ah	7 Ah
Maximal sluttning	15% (8.5°)	15% (8.5°)	15% (8.5°)
Fjärr-startpunkter	Upp till 2	Upp till 2	0
Klipptid	90-120 min	90-120 min	90-120 min
Laddningstid	16 - 20 timmar	16 - 20 timmar	16 - 20 timmar
Strömförbrukning	4 kWh/månad	4 kWh/månad	2,5 kWh/månad
GSM-modul	Inkluderat	Tillgänglig	Tillgänglig
Kabel och peggår	Tillgänglig	Inkluderat	Inkluderat
Stölskydd	Ja	Ja	Nej
Robomow App	Ja (endast Android)	Ja (endast Android)	Nr
Fjärrkontrollapp	Ja	Ja	Nej



Garantisedel

Vad täcker garantin?

Denna begränsade garanti täcker defekter i material och tillverkning på denna produkt, med undantagen som anges nedan, när den endast används under normalt privat bruk*.

* Normalt privat bruk betyder att produkten används på den tomt där ditt primära hem är beläget. Användning på mer än en plats betraktas som kommersiell användning, och i sådana fall gäller inte garantin.

Hur länge gäller garantin?

Denna garanti gäller under en period på tre år** (för RX20-modeller inköpta i Europa), två år (för RX12u and RX20u-modeller inköpta i Europa) och ett år (för alla modeller inköpta i USA) från inköpsdatumet.

Ett års garanti för batteriet, med början från inköpsdatumet.

En produkt eller del som repareras eller byts ut under denna begränsade garanti skall täckas under återstoden av den ursprungliga garantiperioden som gäller för produkten eller delen, eller 6 månader, den längre av de två. Produkttillbehör garanteras under en period av 6 månader från inköpsdatum.

**Tre års garanti vid registrering inom 90 dagar från första användning, täcker endast arbete och delar.

Vad täcker inte garantin?

Den begränsade garantin täcker inte någon form av transportkostnader. Ägaren bär allt ansvar för att transportera produkten till närmaste auktoriserade Robomow-serviceleverantör eller transportkostnader till en auktoriserad Robomow-serviceleverantör.

Företaget garanterar inte att driften av produkten kommer att vara oavbruten och felfri.

Den begränsade garantin täcker inte:

1. Produkter som har skadats eller blivit defekta:
 - b. Som ett resultat av användning av produkten annat än till normal avsedd användning;
 - c. På grund av underlåtenhet att använda produkten i enlighet med bruksanvisningen, eller på grund av annat missbruk eller försummelse vid användningen av produkten;
 - d. På grund av skador orsakade av olyckshändelse, missbruk, stöld;
 - e. Till följd av användning av vattenslang eller någon annan typ av vätska för att rengöra gräsklipparens undersida;
 - f. Till följd av skador på kniven på grund av att stenar eller andra föremål finns på gräsmattan under drift;
 - g. Genom användning av delar som inte tillverkats eller sålts av Robomow;
 - h. Genom modifiering av produkten eller en av dess delar;
 - i. Till följd av service av någon annan än en behörig Robomow-serviceleverantör;
 - j. Genom felaktig transport eller förpackning när produkten skickas tillbaka till en behörig Robomow-serviceleverantör;

- k. Till följd av felaktig batterivård och/eller felaktiga laddningsprocedurer (användning av en annan strömförsörjning eller laddare), eller underlåtenhet att förbereda gräsklipparen eller batteriet på rätt sätt vid perioder då de inte används (innan vintern).
 - l. Genom felaktig installation eller eventuella kostnader eller skador i samband med felaktig installation eller användning av produkten.
2. Regelbundet underhåll, vinterservice, knivslipning, inspektion, rimligt slitage på förbrukningsdelar.
 3. Kosmetiska skador som repor och bucklor, bleka eller missfärgade kåpor och plaster.
 4. Kommersiell eller professionell användning av produkten.
 5. Miljöskador och/eller defekter till följd av att produkten lämnades ute under vintern och i snöigt väder, och från att inte följa Robomows instruktioner för vinterförvaring.
 6. Fel på grund av force majeure, till exempel blixtnedslag, översvämning, brand, felaktig spänning.
 7. Reparationer som är nödvändiga på grund av vattenskador förutom exponering till regn eller vattenspridare.

Denna garanti ger dig specifika lagliga rättigheter och du kan också ha andra rättigheter som varierar från land till land.



WWW.ROBOMOW.COM



DOC9043A-SE

robomow.com  