

KÄYTTÖOPAS

RT



Alkuperäiset käyttöohjeet

Turvallisuus ensin..... 

Asennus 

Pikaopas 

Turvallisuus ensin

TÄRKEÄÄ!

LUE NÄMÄ OHJEET JA TURVAOPAS HUOLELLISESTI ENNEN KÄYTTÖÄ. SÄILYTÄ MYÖHEMPÄÄ KÄYTTÖÄ VARTEN

- 1 Turvalliset toimintakäytännöt**
- 2 Symbolien selitykset**
- 3 Turvaominaisuudet**

Liite A – Akun poisto-ohjeet

Tämä tuote on autonominen robottiruohonleikkuri, joka saa virtansa uudelleenladattavasta litiumioniakusta ja johon sisältyy tukiasema.

Ruohonleikkuri lähtee tukiasemalta itsenäisesti, leikkaa ruohon ja palaa tukiasemalle lataukseen.

Tukiasemaan yhdistetty, esiasennettu kehäjohdin asettaa rajat ("virtuaalisen seinän") ruohonleikkurille. Se vedetään nurmikkosi reunojen ja suojeltavien kohteiden ympärille.

Ruohonleikkuri liikkuu satunnaisesti työalueella, jonka kehäjohdin määrittää.

Ruohonleikkurissa on bluetooth- ja GSM -radiomoduulit (tietyissä malleissa).



Älä anna lasten käyttää ruohonleikkuria. Lapsia on valvottava jatkuvasti.

Tämä opas sisältää valmistajan alkuperäiset oheet Direktiivien 2006/42/EC ja 2014/53/EU osalta. Se saattaa kuvaillla malleja, joita ei ole saatavilla sinun maassasi.

Ota huomioon alla oleva termistö käyttäessäsi tätä opasta.

Leikkurin etu- ja takapuoli:

Etupuoli on vastapäätä (punaista) STOP-painiketta. Se on ruohonleikkurin kulkemissuunta ja passiiviset renkaat sijaitsevat siellä.

Vetopyörät ja (punainen) STOP-painike sijaitsevat takapuolella.

Vasen ja oikea suunta määritellään seisomalla leikkurin takapuolella ja katsomalla sen etupuolta.

Turvallisuusohjeet



VAARA

Kuvastaa tilanteita, jotka aiheuttavat kuoleman tai vakavan vamman mikäli vaaraa ei vältetä.



VAROITUS

Kuvastaa tilanteita, jotka aiheuttavat kuoleman tai vakavan vamman mikäli vaaraa ei vältetä.



VAROITUS

Kuvastaa tilanteita, jotka aiheuttavat lievän tai kohtalaisen vamman tai vahinkoa omaisuudelle ja/tai tuotteelle mikäli vaaraa ei vältetä.



Antaa tietoa tuotteen asianmukaisesta käytöstä ja mahdollisten toimintahäiriöiden välttämisestä.

Tärkeitä turvallisuustietoja



VAROITUS

Sinun vastuullasi on:

- Sallia tämän ruohonleikkurin käyttö ainoastaan niille henkilöille, jotka ovat lukeneet ja ymmärtäneet tämän oppaan sekä ruohonleikkurin varoitukset ja ohjeet ja jotka noudattavat niitä
- Kertoa naapureillesi, että sinulla on käytössä robottiruohonleikkuri ja että he saattavat saada vammoja, jos he tulevat nurmellesi käytön aikana



VAARA

Yhdistä laturi aina sisätiloissa olevaan ja säältä suojattuun virtalähdepiiriin, jota suojaaa vikavirtasuojajytkin (RCD), jonka laukaisuvirta ei ylitä 30 mA. Noudata paikallisia sähköasennusohjeita.



VAROITUS

Anna terien pysähtyä kokonaan ennen ruohonleikkurin nostamista tai kallistamista tai ennen, kuin lähestyt teriä.



VAARA

Virtajohtoa ei saa vaihtaa! Jos johto vahingoittuu, koko laturi on vaihdettava. Älä liitä vaurioitunutta virtajohtoa laturiin tai kosketa vaurioitunutta virtajohtoa, koska se voi aiheuttaa sähköiskun.

Pidä kaikki virtajohdot poissa leikkurin alapuolelta vahinkojen estämiseksi.



VAROITUS

Jos ukkostaa, irrota kehäjohdin tukiasemasta ja irrota sen laturi pistorasiasta.

Turvalliset toimintakäytännöt

A. Yleistä tietoa

1. Lue, ymmärrä ja seuraa kaikkia ruohonleikkurin ja käyttöohjeiden ohjeita ennen, kuin yrität koota ja käyttää ruohonleikkuria. Pidä nämä käyttöohjeet turvallisessa paikassa tulevaa ja säännöllistä käyttöä sekä varaosien tilaamista varten.
2. Tutustu kaikkiin hallintalaitteisiin ja niiden asianmukaiseen käyttöön.
3. On sinun vastuullasi tiedottaa naapureillesi siitä, että sinulla on robottiruohonleikkuri ja siitä, että on olemassa loukkaantumisvaara, jos he tulevat nurmellesi sen käytön aikana.
4. Jos nurmellesi on vapaa pääsy kadulta ja/tai naapurisi kiinteistöltä, sinun täytyy olla paikalla ruohonleikkurin käytön aikana, jotta voit estää muita koskettamasta ruohonleikkuriisi sen käytön aikana. Vaihtoehtoisesti sinun täytyy suojata/aidata nurmikkosi, jotta muut eivät pääse nurmelle käytön aikana.
5. Älä koskaan anna alle 14-vuotiaiden lasten käyttää leikkuria kauko-ohjaussovelluksella. 14-vuotiaiden tai sitä vanhempien lasten täytyy lukea ja ymmärtää näiden käyttöohjeiden ohjeet sekä ruohonleikkurissa olevat ohjeet ja aikuisen täytyy kouluttaa ja valvoa heitä.
6. Älä koskaan anna lasten, fyysisistä, sensorisista tai henkisistä rajoituksista kärsivien henkilöiden, tai sellaisten henkilöiden, joille nämä käyttöohjeet eivät ole tuttuja, käyttää ruohonleikkuria.
7. Jos tulee vastaan tilanteita, joita nämä käyttöohjeet eivät kata, noudata varovaisuutta ja hyvää harkintaa. Jos tarvitset apua, ota yhteyttä asiakaspalveluvastaavaasi.
8. Tämä ruohonleikkuri on tarkka kone, ei lelu. Noudata aina äärimmäistä varovaisuutta. Ruohonleikkuri on suunniteltu yhteen tehtävään: ruohon leikkaamiseen. Älä käytä sitä mihinkään muuhun käyttötarkoitukseen.

B. Valmistelut ennen käyttöä



ENNEN ENSIMMÄISTÄ KÄYTTÖKERTAA VARMISTA, ETTÄ TUOTETTA ON LADATTU YHTÄJAKSOISESTI 48 TUNNIN AJAN.

1. Varmista, että kehäjohtin on asennettu oikein, siten kuin käyttöoppaassa on ohjeistettu.
2. Tutki tarkkaan se alue, missä ruohonleikkuria aiotaan käyttää. Poista kaikki kivet, kepit, johdot, lutut ja muut vieraat esineet, jotka saattaisivat vahingoittaa terää tai joita terä saattaisi poimia ja heittää. Heitetty esineet saattavat aiheuttaa vakavia henkilövahinkoja.
3. Pidä sivustakatsojat, lapset ja lemmikit sisällä ruohonleikkurin ollessa toiminnassa. Pysäytä ruohonleikkuri, jos joku tulee leikkuualueelle.
4. Jos on olemassa ukkosen riski, pidä ruohonleikkuri suojatulla alueella ja irrota laturi.

C. Toiminta



VAROITUS

Älä jätä ruohonleikkuria toimimaan ilman valvontaa, jos tiedät, että lähistöllä on tai saattaa olla lemmikkieläimiä, lapsia tai ihmisiä.

1. Robottiruohonleikkurisi on vaarallinen sähkötyökalu. Ole varovainen ja noudata kaikkia turvallisuusohjeita ja varoituksia käytön aikana.
2. Jos käytön aikana tapahtuu onnettomuus tai toimintahäiriö, paina punaista STOP-ohjainta välittömästi.
3. Älä käytä ruohonleikkuria, jos yksikin sen turvallisuusominaisuuksista tai osista on vaurioitunut, kulunut tai muuttunut käyttökelvottomaksi.
4. Sammuta ruohonleikkuri aina poistamalla turvakytin ennen, kuin nostat ruohonleikkuria tai poistat terien ja/tai vetopyörien tukosta tai ennen kuin teet minkäänlaisia säätöjä. Turvakytimen aktivoiminen katkaisee virransyötön vetopyörään ja terään.
5. Älä koskaan nosta tai kannaa ruohonleikkuria sen pyörien pyöriessä tai terän liikkuesssa. Älä koske terään ennen kuin se on kokonaan pysähtynyt.
6. Älä käytä ruohonleikkuria mihinkään muuhun tarkoitukseen kuin ruohonleikkuuseen.
7. Älä koskaan yritä ohittaa turvalaitetta tai poistaa suojusta tai kantta. Tämän tekeminen saattaa johtaa henkilövahinkoihin pyörivän terän koskettamisen vuoksi. Anturit ovat turvalaitteita.
8. Leikkuuterä jatkaa pyörimistään enintään kahden (2) sekunnin ajan sen jälkeen, kun turva-anturi on laukaistu tai kun punaista STOP-ohjainta on painettu. Älä koskaan aseta mitään kehon osaa terän alueelle ennen, kuin olet varma siitä, että terä on lakannut pyörimästä.
9. Jos ruohonleikkuri alkaa tärinästä poikkeavalla tavalla, pysäytä moottori ja tarkista syy välittömästi. Tärinä on yleensä varoitusmerkki ongelmasta.
10. Käytä silmiesi suojaamiseksi aina suojalaseja kauko-ohjauksikäytön aikana ja silloin, kun teet säätöjä tai korjaustoimenpiteitä. Heitetyt ja kimpoavat esineet saattavat aiheuttaa vakavia silmävammoja.
11. Älä koskaan käytä ruohonleikkuria, jos sen turvalaite, suojus tai kansi ovat vahingoittuneet. Jos tätä varoitusta ei noudateta, seurauksena voi olla henkilövahinkoja.
12. Älä laita käsiä tai jalkoja pyörivien osien lähelle tai leikkuukannan alle. Terien koskettaminen voi johtaa käsien tai jalkojen irtoamiseen.
13. Varo reikiä, uria, töyssyjä, kiviä tai muita piilossa olevia esineitä. Epätasainen maa tai piilossa olevat esineet saattavat aiheuttaa onnettomuuden. Korkea ruohikko saattaa piilottaa esteitä.
14. Ruohonleikkurisi on suunniteltu leikkaamaan normaalia asuinalueiden ruohikkoa, jonka korkeus ei ylitä 15 cm (6 "). Älä yritä leikata epätavallisen korkeaa ruohikkoa (esim. ketoa).
15. Älä käytä ruohonleikkuria sulkematta ensin kansiluukkua.

16. Säädä viikko-ohjelma niin, että ruohonleikkuri on toiminnassa silloin, kun nurmikolla ei todennäköisesti ole ketään. Aikatauluttaaksesi sopivat käyttötunnit, seuraa alkuasetusten asetusmenettelyä mobiilisovelluksesta.
17. Älä liitä vaurioitunutta virtajohtoa laturiin tai kosketa vaurioitunutta virtajohtoa ennen sen irrottamista laturista, koska se voi aiheuttaa sähköiskun.
18. Pidä kaikki virtajohdot poissa leikkurin alapuolelta vahinkojen estämiseksi. Vaurioitunut virtajohto voi aiheuttaa sähköiskun. Irrota verkkovirtapistoke pistorasiasta, jos johto on vahingoittunut tai sotkeutunut.
ÄLÄ KOSKETA JOHTOA ENNEN, KUIN VIRRANSYÖTÖ ON KATKAISTU.
Jos laturi asennetaan ulos, älä käytä tai irrota sitä lämpötilan laskiessa alle 0 °C:seen tai noustessa yli 40 °C:seen tulipaloriskin välttämiseksi.
19. Ohjaa ruohonleikkuria manuaalisesti vain, kun se on näkökentässäsi. Pysytele 6 metrin sisällä ruohonleikkurista, kun käytät sitä manuaalisesti.
20. Älä kurkottele liian pitkälle, pysy aina tasapainossa ja varmista aina, että pito on tukeva kaltevilla pinnoilla; kun käytät konetta, kävele aina, älä koskaan juokse.

D. Lapset

1. Vältäaksesi traagisilta onnettomuuksilta, sinun on aina varmistettava, että nurmella ei ole lapsia. Lapset ovat usein kiinnostuneita ruohonleikkurista ja leikkuutoiminnasta. He eivät ymmärrä vaaroja. Älä koskaan oletta, että lapset pysyvät siellä, missä näit heidät viimeksi. Älä koskaan oletta, että lapset pysyisivät poissa ruohonleikkurilta sen ollessa toiminnassa.
2. Pidä sivustakatsojat, lapset ja lemmikit sisätiloissa ja aikuisen tarkassa valvonnassa ruohonleikkurin ollessa toiminnassa. Pysäytä ruohonleikkuri, jos joku tulee alueelle.
3. Ole valppaana ja laita ruohonleikkuri pois päältä, jos lapsi tai sivustakatsoja saapuu alueelle.
4. Älä anna lasten ratsastaa ruohonleikkurilla. Se ei ole lelu.
5. Älä koskaan anna lasten leikkiä nurmella, kun ruohonleikkuri on toiminnassa. Opetä lapsillesi, että ruohonleikkuri on vaarallinen ja että heidän täytyy pysytellä siitä kaukana.
6. Älä koskaan anna alle 14-vuotiaiden lasten käyttää leikkuria kauko-ohjaussovelluksella. 14-vuotiaiden tai sitä vanhempien lasten täytyy lukea ja ymmärtää näiden käyttöohjeiden ohjeet sekä ruohonleikkurissa olevat ohjeet ja aikuisen täytyy kouluttaa ja valvoa heitä.

E. Kuljetus

Ennen ruohonleikkurisi liikuttamista tai kuljettamista, seuraa alla olevia vaiheita:

1. Paina tai vedä punaista STOP-ohjainta pysäyttääksesi ruohonleikkurin.
2. Voit käyttää kauko-ohjausta (mobiilisovelluksella) ajaaksesi ruohonleikkurisi yhdestä paikasta toiseen.
3. Jos päätät kantaa ruohonleikkurisi:
 - Kytke virta pois päältä painamalla "OFF"-painiketta. Nosta ruohonleikkuri kantokahvasta.
4. Kanna sitä aina siten, että terät osoittavat sinusta poispäin. Vältä koskettamasta terän terävää reunaa nostaessasi tai kantaessasi ruohonleikkuria.

F. Kauko-ohjaus

1. Katso tietoa ladattavan sovelluksen mukana tulleesta erillisestä käyttäjän oppaasta. Noudata kaikkia annettuja varoituksia ja ohjeita.
2. Käytä ruohonleikkuria aina sovelluksen ohjeiden mukaisesti ja pysytele kaukana ruohonleikkurista.
3. Pidä ruohonleikkuriin turvallinen etäisyys käytön aikana. Pysäytä ruohonleikkurin toiminta aina ennen, kuin lähestyt sitä mistään syystä.
4. Ole erityisen varovainen, kun ruohonleikkuri liikkuu itseäsi kohti.
5. Käytä ruohonleikkurin kauko-ohjausta vain päivänvalossa tai hyvässä keinovalaistuksessa, ja vältä käyttöä märällä nurmikolla.
6. Älä koskaan käytä ruohonleikkurin kauko-ohjausta paljain jaloin tai kun käytät sandaaleita, liukkaita tai kevyitä (esim. kankaisia) kenkiä. Käytä aina tukevia jalkineita ja pitkiä housuja. Varmista, että jalkineesi pitävät hyvin rinteissä.

G. Akut

1. Käytä vain valmistajan toimittamia aitoja akkuja. Akkujen osanumerot on eritelty 'Lisätietoa'-kirjasessa.
2. Älä avaa, pudota tai vaurioita suljettua akkupakkausta. Älä käytä akkua, jos siinä on näkyviä vikoja tai epämuodostumia, tai jos se on rikkoutunut tai säröillä.
3. **ÄLÄ YRITÄ KORJATA TAI MUOKATA AKKUJA!** Korjausyritykset saattavat johtaa vakaviin, räjähdyksen tai sähköiskun aiheuttamiin henkilövahinkoihin. Jos aiheutuu vuoto, vapautuneet elektrolyytit ovat syövyttäviä ja myrkyllisiä.
4. Älä yritä poistaa tai tuhotua mitään akun osaa.
5. Akkupakkaus sisältää elektrolyyttejä. Mikäli akkupakkauksesta vuotaa elektrolyyttejä, toimi seuraavalla tavalla:
 - Ihon altistuminen: Pese altistuneet alueet välittömästi vedellä ja saippualla.
 - Silmien altistuminen: Huuhteile silmät runsaalla määrällä puhdasta vettä vähintään 15 minuutin ajan. Älä hiero.
 - Hakeudu lääkärin hoitoon.
6. Älä hävitä akkupakkausta polttamalla. Kenno saattaa räjähtää.
7. Akku on tarkoitus ladata silloin, kun se on ruohonleikkurin sisällä ja kun se on yhdistetty ruohonleikkuriin kunnolla. Käytä aina ruohonleikkurin mukana toimitettua laturia. Vääränlainen käyttö voi aiheuttaa sähköiskun, ylikuumentumisen tai tulipalon.
8. Älä käytä akkua mihinkään muuhun tarkoitukseen kuin virran syöttämiseen sille tarkoitettulle robotiruohonleikkurille. Akun käyttäminen antamaan virtaa mihinkään muuhun tuotteeseen on äärimmäisen vaarallista.
9. Noudata akkujen asianmukaisia hävityslakeja ja -säännöksiä suojellaksesi ympäristöä. Katso tämän käyttäjän oppaan osa "Uudelleenladattavien Akkujen Hävitys" saadaksesi lisätietoa.
10. Kun vaihdat akkua, varmista, että työntät akun liittimen paikalleen oikein. Akun napaisuuden vaihtaminen voi vaurioittaa akkua ja ruohonleikkuria.

H. Käyttö rinteillä

1. Kaikilla rinteillä tarvitaan erityistä varovaisuutta. Jos sinusta tuntuu, että ruohonleikkurilla ei ole rinteellä riittävästi pitoa, rinne on liian jyrkkä leikattavaksi. Märkä ruoho vähentää pitoa ja saattaa aiheuttaa ruohonleikkurin liukumisen rinteellä. Tästä voi aiheutua vakavia vammoja tai omaisuusvahinkoja.
2. Mittaa kaikki rinteet ennen ruohonleikkurin käyttämistä rinteellä turvallisuutesi vuoksi. Käytä rinteiden mittaustaitetta ennen leikkuualueiden asettamista tai ennen tämän ruohonleikkurin käyttämistä kaltevalla tai mäkisellä alueella. Myös älypuhelinsovelluksia voidaan käyttää rinteiden mittaamiseen. Jos alueella oleva rinne on kaltevuudeltaan yli 17 astetta (30%), RT-mallit saattavat liukua pois leikkuualueelta.
3. Älä leikkaa yli 17 asteen (30%) rinteillä RT-malleilla tai yli 24 asteen (45%) rinteillä RK-malleilla.
4. Älä käytä ruohonleikkuria missään sellaisissa olosuhteissa, joissa pito tai vakaumus ovat kyseenalaiset. Varmistu aina siitä, että leikkuupinta on oikeanlainen. Kallistuminen tai ympäri kaatuminen saattavat aiheuttaa vakavia henkilö- tai omaisuusvahinkoja.
5. Pysytte vähintään 1,2 metrin (4 jalan) etäisyydellä pudotuksilta, ojista, rinteistä tai veden reunasta voidaksesi varmistaa, että ruohonleikkuri ei liu'u ulos leikkuualueelta. Ruohonleikkuri saattaa vaurioitua tai se saattaa saada aikaan vakavan vamman.

I. Ylläpito ja erityiset ohjeet

1. Pidä ruohonleikkuri hyvässä kunnossa. Korvaa kuluneet, vaurioituneet tai rikkoutuneet osat. Valmistajan akkujen, terien ja latureiden osanumerot on eritelty "Lisätieto"-kirjasessa.
2. Vakavien vammojen välttämiseksi älä muokkaa ruohonleikkuria millään tavalla.
3. Ruohonleikkurin terät ovat erittäin teräviä. Kääri terä tai käytä käsineitä ja noudata erityistä varovaisuutta terien vaihdon aikana.
4. Sammuta ruohonleikkuri aina poistamalla turvakytin ennen huoltoa tai leikkuuterien ja/tai vetopyörien tukoksen poistamista tai ennen leikkurin tarkastamista. Älä koskaan yritä huoltaa tai säätää leikkuria sen ollessa käynnissä. Ennen puhdistamista, korjaamista tai tarkastamista, varmistu siitä, että terä ja kaikki liikkuvat osat ovat pysähtyneet.
5. Terän pitää pysähtyä kokonaan kahden (2) sekunnin kuluessa punaisen stop-ohjaimen painamisesta. Jos et kuule terän pysähtyvän alle kahdessa (2) sekunnissa, ruohonleikkurisi pitää huoltaa ammattimaisesti valtuutetun palveluntarjoajan toimesta, ennen kuin sitä käytetään uudelleen.
6. Älä koskaan puhdistaa ruohonleikkuria korkeapainepesurilla tai letkulla. Vesi voi vahingoittaa komponentteja ja ohjelmoitavaa ohjainta. Käytä kosteaa kangasta pyyhkiäksesi näytön puhtaaksi.
7. Tarkista terä silmämääräisesti vaurioiden varalta (esim. liiallinen kuluminen, taipuminen, halkeamat). Vaihda terä vain laitteiden alkuperäisen valmistajan (original equipment manufacturer, O.E.M.) terään. Muut kuin O.E.M. -terät eivät sovi ruohonleikkuriin kunnolla ja ne saattavat olla vaarallisia.
8. Sellaisten varaosien käyttö, jotka eivät täytä alkuperäisiä laitemääritelmiä, saattavat tehdä suorituskyvystä puutteellista ja vaarantaa turvallisuuden.
9. Pysäytä ruohonleikkuri, jos se on osunut vieraaseen esineeseen tai jäänyt jumiin. Tarkista ruohonleikkuri kauttaaltaan vaurioiden varalta. Korjaa vauriot ennen käynnistämistä ja käyttöä.

10. Täydennä kehäjohtinta jäykällä (puu/kivi) ja vähintään 15 cm (6 tuumaa) korkealla raja-aidalla, kun leikkaat alueita, jotka ovat lähellä lasten leikkipaikkoja, vesistöjä, pudotuksia tai julkisia teitä, sillä se auttaa estämään ruohonleikkuria poistumasta leikkuualueelta.
11. Jos ruohonleikkurisi on asennettu avoimelle pihalle tai julkiselle paikalle ja jos sitä käytetään siellä, sinun täytyy laittaa niiden ruohonleikkuualueiden ympärille varoituskytkejä, joissa lukee: "Automaattinen Ruohonleikkuri!" Pysyttele poissa koneen läheisyydestä! Lapsia on valvottava!"
12. Puhdista tai vaihda turvamerkinnet ja ohjelaput tarpeen mukaan.

J. Talvivarastointi

Ruohonleikkuri

Lataa ruohonleikkuri täyteen tukiasemassaan. Kytke leikkurista virta pois päältä. Puhdista ruohonleikkuri ja säilytä sitä kuivassa sisätilassa, jonka ympäristölämpötila on yli 0°C.

Tukiasema

Tukiasemalle ei ole erityisiä talvivarastointiohjeita. Se voidaan jättää nurmelle talven ajaksi. Suosittelemme, että laturi irrotetaan verkkovirrasta talven ajaksi.

Vuosihuolto

Pitäksesi ruohonleikkurisi hyvässä kunnossa on suositeltavaa, että viet sen sertifioidulle jälleenmyyjälle huollettavaksi ennen talvivarastointia tai sen jälkeen.

Vuosihuolto saattaa vaihdella eri palveluntarjoajien välillä ja siihen kuuluvat kaikki tai jotkin seuraavista: ruohonleikkurin osien ja leikkuupöydän puhdistaminen, tarkastukset osien kulumisen varalta (esimerkiksi terät, pyörät ja muut liikkuvat osat) ja tällaisten osien mahdollinen vaihtaminen, ruohonleikkurin toimintojen ja turvakomponenttien testaaminen, akun testaaminen ja viimeisimmän ohjelmistoversion lataaminen, tämän mukana saattaa myös tulla uusia ominaisuuksia.

k. Tuotteen hävittäminen

1. Ruohonleikkuri ja sen lisävarusteet pitää hävittää asianmukaisesti niiden käyttöään lopussa sähkö- ja elektroniikkaromun kaatopaikoille päättämiseksi sekä ympäristön suojelemiseksi ja sen kunnon parantamiseksi. Tarkista jätehuoltolait paikalliselta jätelaitokseltasi tai kunnastasi. Monissa kunnissa on erityisiä jätteenkeräyspaikkoja akkujen ja sähkölaitteiden hävittämistä varten.
2. Älä hävitä akkupakkausta tai ruohonleikkuria lajittelemattoman kunnallis-/kotitalousjätteen mukana.
3. Älä hävitä akkupakkausta polttamalla.
4. Katso, onko paikallisissa tai lakisääteisissä säännöksissä mitään erityisiä jätteenhävitys- tai kierrätyslakeja tai -vaatimuksia. Katso jätteenhävitysohjeet pikaohjeosion loppuosasta.
5. Ruohonleikkuri on irrotettava tukiasemasta kun akkua poistetaan;
6. Akku tulee poistaa laitteesta ennen sen hävittämistä. Noudata akun poisto-ohjeita, jotka on kuvattu liitteessä A;
7. Akku täytyy hävittää turvallisesti.

Symbolien selitykset

Symboli Kuvas



VAROITUS – LUE KÄYTTÄJÄN KÄYTTÖOHJEET

Lue, ymmärrä ja noudata kaikkia käyttöohjeissa ja ruohonleikkurissa olevia turvallisuussääntöjä ja ohjeita ennen, kuin yrität käyttää tätä ruohonleikkuria. Tämän tiedon noudattamatta jättäminen saattaa johtaa henkilövahinkoihin tai kuolemaan. Pidä nämä käyttöohjeet turvallisessa paikassa tulevaa ja säännöllistä käyttöä varten.



VAARA – VÄLTÄ AMPUTAATIOVAMMALTA

Älä laita käsiä tai jalkoja leikkuukannen lähelle tai alle. Terän koskettaminen voi johtaa käsien tai jalkojen irtoamiseen.

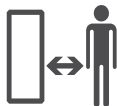

VAROITUS – VÄLTÄ TÖRMÄYKSEN/TERÄN AIHEUTTAMALTA VAMMALTA. PIDÄ KONEESEEN TURVALLINEN ETÄISYYS KÄYTÖN AIKANA.

Älä leikkaa ruohoa kun lähetyvillä on lapsia tai muita. Jotta terän koskettamisen tai heitetyn esineen aiheuttaman vamman välttäminen olisi helpompaa, pidä muut poissa ruohonleikkurin lähetyviltä sen ollessa toiminnassa. Pidä sivustakatsot, lapset ja lemmikit sisällä ruohonleikkurin ollessa toiminnassa. Pysäytä ruohonleikkuri, jos joku tulee alueelle.



VAROITUS – VÄLTÄ HEITETYN ESINEEN AIHEUTTAMALTA VAMMALTA

Pidä sivustakatsot vähintään 5 metrin (15') etäisyydellä ruohonleikkurista sen käytön aikana. Poista kaikki kivet, kepit, johdot, lelut ja muut vieraat esineet, jotka terä(t) saattaisi poimia ja heittää. Älä käytä ruohonleikkuria ilman, että kansiluukku tai muut turvalaitteet ovat paikoillaan ja toimintakunnossa.



VAROITUS – VÄLTÄ TÖRMÄYKSEN/TERÄN AIHEUTTAMALTA VAMMALTA

Älä anna lasten ratsastaa ruohonleikkurilla. Se ei ole lelu.



VAROITUS

Sammuta ruohonleikkuri ennen, kun yrität huoltaa sitä.



VAROITUS

Poista turvakytin ennen kuin teet töitä ruohonleikkurilla tai nostat sitä.



VAROITUS – KÄYTÄ VAIN ALKUPERÄISTÄ LATURIA

Älä muunna virtalähdyyteyttä! Käytä ruohonleikkurissa tai varaosana vain alkuperäistä, valmistajan toimittamaa virtalähdyyksikköä. Oikea osanumero näytetään tuotteessa, tässä merkinnässä. Muu kuin alkuperäinen laturi voi saada aikaan tulipalon ja vaurioittaa tukiasemaa ja ruohonleikkuria.



Älä koskaan puhdistu ruohonleikkuria korkeapainepesurilla tai letkulla. Vesi voi vahingoittaa komponentteja ja ohjelmoitavaa ohjainta. Käytä kosteaa kangasta pyyhkiäksesi näytön puhtaaksi.

Turvaominaisuudet



VAROITUS

Ruohonleikkurisi sisältää useita sisäänrakennettuja turvallisuusominaisuuksia. Ruohonleikkuri on kuitenkin vaarallinen laite, jonka terät ovat terävät, mikä voi aiheuttaa vakavia vammoja kaikille, jotka ovat sen kanssa kosketuksissa.

Nurmella oleminen on ehdottomasti kielletty, kun ruohonleikkuri on toiminnassa.

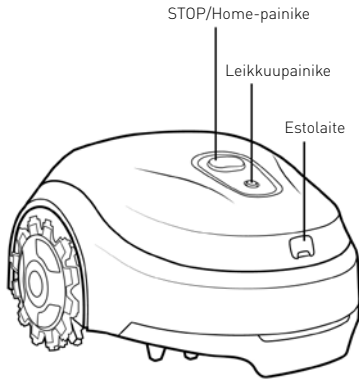

A. Lapsilukko

Lapsilukko estää ruohonleikkuria käynnistymästä, kun painikkeita painetaan vahingossa. Vain kahden painikkeen painaminen oikeassa järjestyksessä käynnistää laitteen. Lapsilukon käyttö on pakollista, jos ruohonleikkurin lähettyville voi päästä alle 6-vuotiaita lapsia.

B. Varkaudenestolaite (koodisuojaus turvakytkin)

Varkauden estävä laitejärjestelmätoiminto estää ketään käyttämästä tai ajamasta ruohonleikkuria ilman oikeaa koodia. Sinua pyydetään syöttämään valitsemasi nelinumeroinen koodi, joka toimii henkilökohtaisena turvakoodinasi (RT-malleilla se on saatavilla vain mobiilisovelluksella). On erittäin suositeltavaa aktivoida tämä ominaisuus, jotta lapset tai kokemattomat ihmiset eivät voi käyttää ruohonleikkuria.

C. Nostosensori

Jos ruohonleikkuri nostetaan maasta manuaalisesti, ruohonleikkuri ja terä pysähtyvät kahdessa (2) sekunnissa.

D. Kallistussensori

Jos leikkuria kallistetaan pystysuuntaan, ruohonleikkuri ja terä pysähtyvät kahdessa (2) sekunnissa.

E. Esteiden tunnistin

Ruohonleikkurisi havaitsee tiellään olevat esteet ollessaan käynnissä. Jos ruohonleikkuri törmää esteeseen, se lopettaa liikkeensä kyseiseen suuntaan ja peruuttaa esteestä pois päin ja ruohonleikkuri ja terä pysähtyvät kahdessa (2) sekunnissa.

F. Pikapysäytysohjain

Punaisen STOP -ohjaimen painaminen milloin tahansa käytön aikana pysäyttää ruohonleikkurin ja terän kahdessa (2) sekunnissa.

G. Poistettava Estolaite

Turvakytkimen ulos vetäminen estää ruohonleikkurin kaiken toiminnan. Turvakytkin täytyy vetää ulos ennen ruohonleikkurin nostamista ja ennen huoltotöiden tekemistä.

H. Tukiasema/johtimen katkaisija ja kehäjohdin

Ruohonleikkuri ei voi toimia ilman tukiaseman/johtimen katkaisijan kautta asennettua ja aktivoitua kehäjohdinta. Mikäli kehäjohtimen signaali sammuu, ruohonleikkuri lopettaa toimintansa.

Liite A – Akun poisto-ohjeet

RT-mallit

1. Poista estolaite.
2. Sammuta ruohonleikkuri painamalla ja pitämällä leikkuupainiketta painettuna 2 sekunnin ajan
3. Säädä leikkuukansi sen alimpaan asentoon.
4. Käytä kestäviä suojakäsineitä.
5. Aseta robotti ylösalaisin ja peitä terä RoboToolilla.
6. Nosta leikkuukansi ylös ja aseta sen alle välikappale.
7. Poista kaksi kantta paikallaan pitävää ruuvia Phillips-ruuvimeisselillä.
8. Aseta robotti renkailleen ja poista kansi.
9. Irrota akku verkkovirrasta ja poista akku naksauttamalla hakoja.

**Aloitetaanpa.
Pian pääset
leikkaamaan
nurmesesi.**



Asennus

Onnittelut uuden ruohonleikkurin ostamisesta!

Uusi ruohonleikkurisi liikkuu satunnaisesti työalueella, jonka kehäohdin määrittää. Tämä epäsäännöllinen liike takaa tasaisen leikkuujäljen ja varmistaa, että koko nurmialueesi tulee leikatuksi.

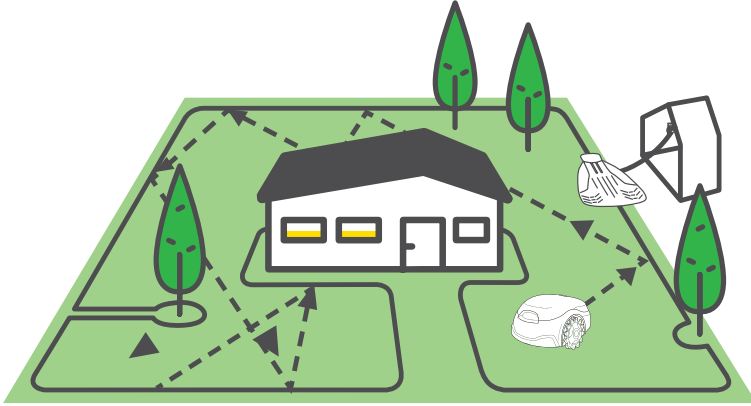

Jokaisen leikkuusyklin jälkeen ruohonleikkuri seuraa kehäohdinta ja palaa tukiasemaan ladattavaksi automaattisesti.

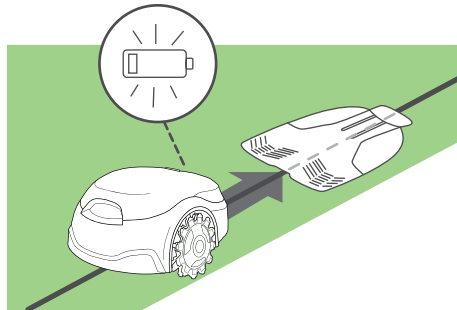

Nopean ja yksinkertaisen asennuksen jälkeen pääset nauttimaan vapaa-ajastasi, kun uusi ystäväs leikkaa nurmikkosi puolestasi.

Helpompaan asennukseen

On suositeltavaa leikata nurmi perinteisellä ruohonleikkurilla viimeisen kerran ja kastella nurmen reunat 24 tuntia ennen kehäjohtimen asennusta.

Mitä seuraavaksi?

Ruohonleikkurin oikeaoppinen asentaminen takaa parhaan mahdollisen lopputuloksen. Valmistele ruohonleikkurisi tekemään täydellistä työtä seuraavalla tavalla.

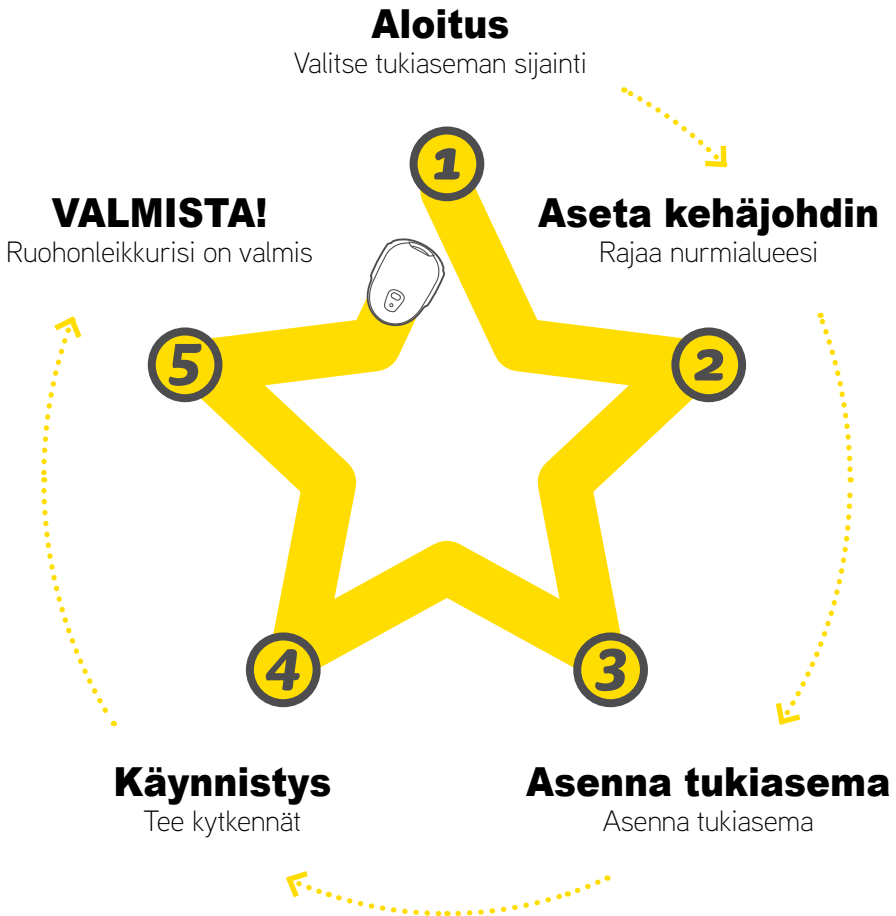

Pakkauksen sisältö

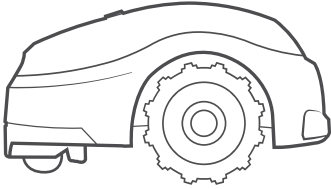

Tuote

Uusi robottiruohonleikkurisi

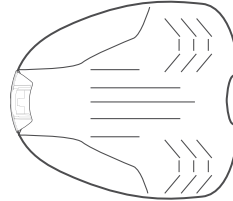

Tukiasema

Täällä ruohonleikkuri latautuu

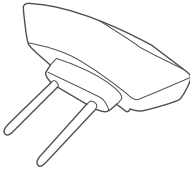

Tukiaseman kanta

Luo kehäjohtimen signaalin

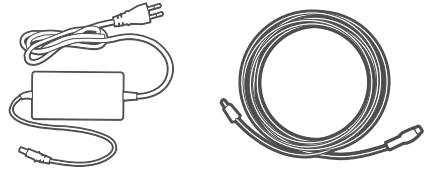

Laturi + 10 m Jatkojohto

10 m jatkojohdolla

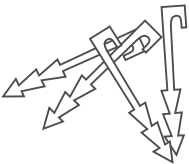

Johdon kiinnittimet*

Kehäjohtimen kiinnittämiseksi maahan

(* Ei toimiteta Pro-mallien mukana

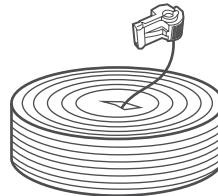

Kehäjohtin kytkinliittimellä*

Määrittää ruohonleikkurisi toiminta-alueen

(* Ei toimiteta Pro-mallien mukana

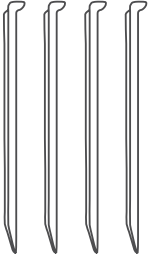

Tukiaseman paalut (x4)

Tukiaseman kiinnittämiseksi maahan



Johdinliittimet

Katkenneen kehäjohtimen korjaamiseen

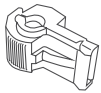

Kytkinliittimet

Kehäjohtimen liittämiseksi tukiasemaan



Aloitusopas
+
Turvaopas



RoboRuler

Kehäjohtimen etäisyyden mittaamiseksi
nurmialueen reunasta

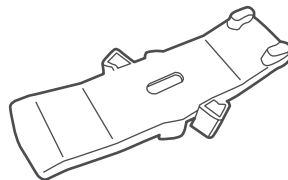

RoboTool

Terien vaihtamiseen ja huoltamiseen
TÄRKEÄÄ! Säilytä tämä työkalu
myöhempää käyttöä varten.

Valmiina? Aloitetaanpa...

1 Aloitus

Tukiaseman sijainnin valitseminen

Tukiasema on paikka, jossa ruohonleikkurisi latautuu ja josta kehäjohdin alkaa ja loppuu.

Noudata näitä yksinkertaisia ohjeita löytääksesi sopivan paikan tukiasemallesi

Sääntö #1:

Enintään 10 metrin päässä pistorasiasta

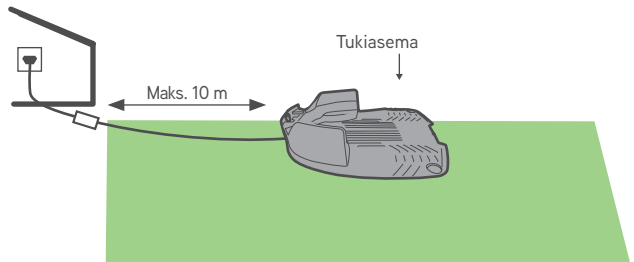

Jotta lataaminen onnistuisi hyvin ja jotta akun käyttöikä pidentyisi, tukiasema suositellaan sijoitettavan paikkaan, joka on varjossa suurimman osan päivästä

Sääntö #2:

Vähintään 1 metri suoraa kaapelia ennen ja jälkeen tukiasemaa ja tukiaseman vierellä, jotta telakointi onnistuu ongelmitta

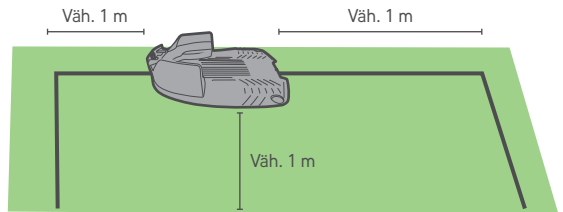

Sääntö #3:

Tasainen maasto (enintään +/-5 % kallistuma)

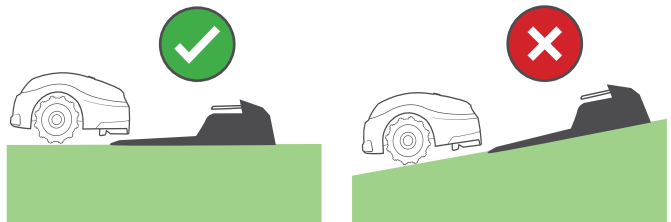

Sääntö #4:

Vähintään 1 metrin päässä sadettimista, jotta leikkuri ei saa osua ja jotta sisäisille komponenteille ei aiheudu vaurioita

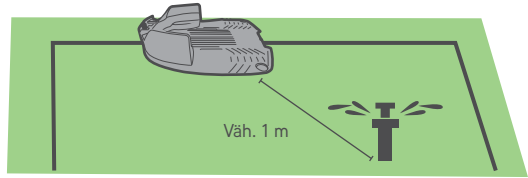

Tarkista tukiaseman todellinen suunta suhteessa nurmikon reunaan

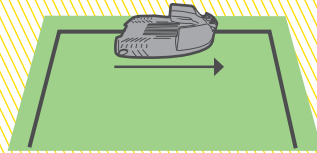
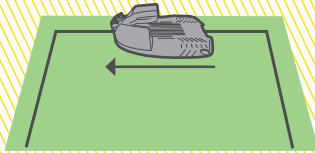

Tukiasema asennetaan myöhemmin, kun kehäjohtin on paikoillaan.

**** Muita asennusvaihtoehtoja löydät liitteestä A ****

2 Aseta kehäjohtin

Aseta kehäjohtin ("virtuaaliset rajat"), joka määrittää ruohonleikkurin toiminta-alueen.



- Pidä ruohonleikkurin pakkaus lähetytyillä.
- Leikkaa ruoho tavallisella ruohonleikkurilla 3–4 cm pituiseksi ennen kehäjohtimen asettamista paikalleen.
- Jos maaperä on kuivaa ja kovaa, kastele leikkuualue, jotta johdon kiinnittimien työntäminen paikalleen olisi helpompaa.



TARVITSET
NÄMÄ



Vasara



Yhdistelmäpihdit



Leikkuupihdit

A. Opi tunnistamaan kehäjohtimen etäisyydet

Käytä RoboRuler-viivainta määrittääksesi etäisyyden, joka sinun tulisi pitää kehäjohtimen ja nurmialueen reunan välillä.



Jos reuna on suhteellisen tasainen, aseta kehäjohtdin RoboRuler-mitan 2 päähän siitä.

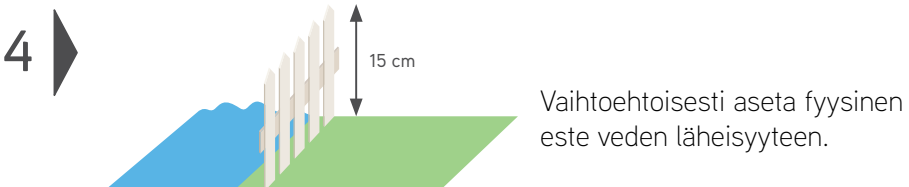
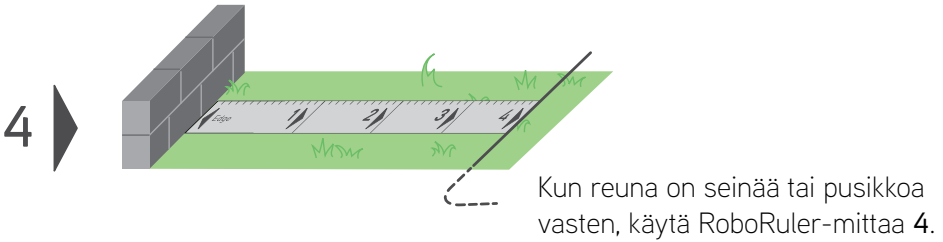
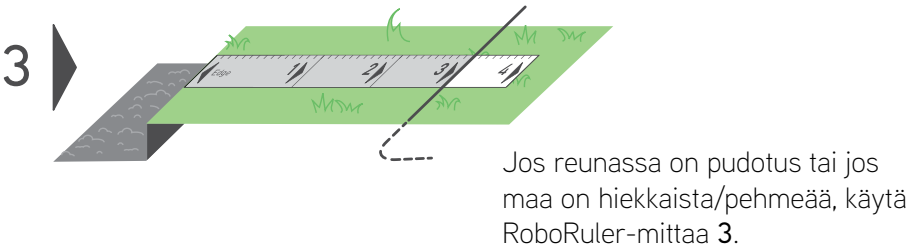
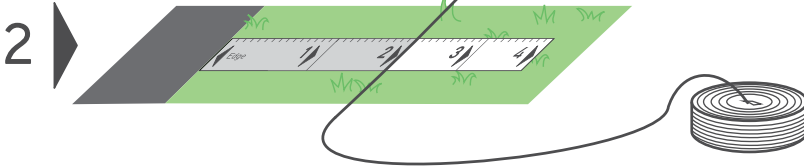

B. Näin pääset alkuun

- Vedä kehäjohtimen kelasta ulos "A"-merkittyä kaapelia.
- Jätä noin 30 cm pituinen häntä.

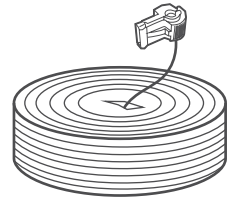

- Kiinnitä häntä sitten maahan kohtaan, johon aiot asentaa tukiaseman. Mittaa RoboRulerilla oikea etäisyys reunasta:

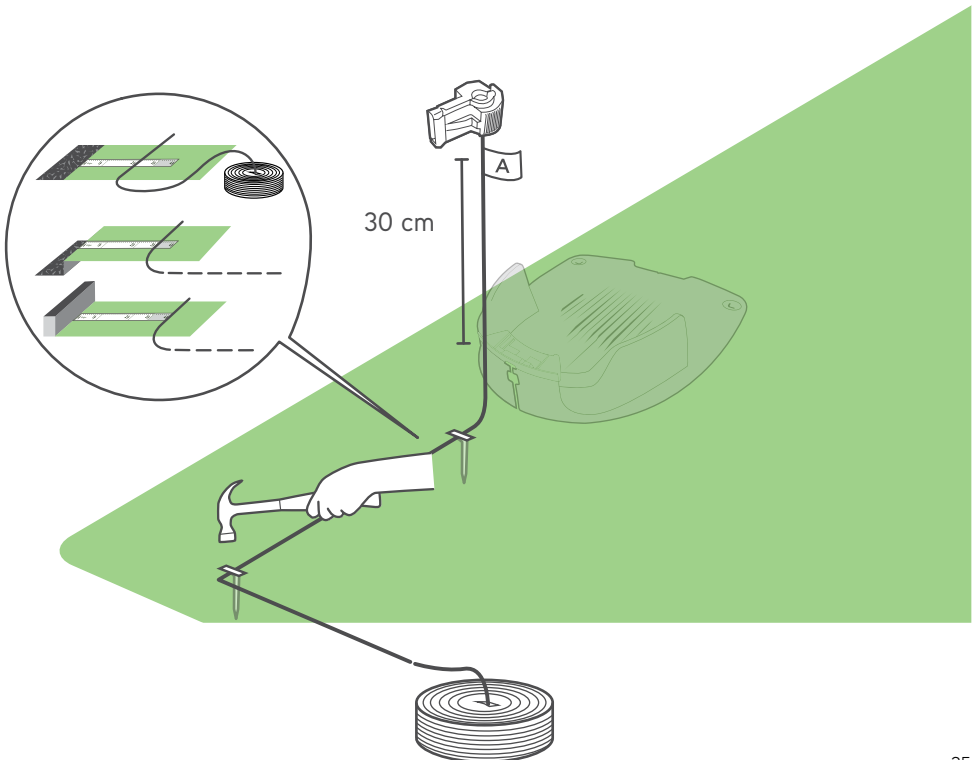



RINTEET

Rinteet reuna-alueilla

Jotta ruohonleikkuri ei liu'u nurmikolta etenkin kun nurmi on märkää, kehäjohtimella tulee erottaa reuna-alueen rinteet, jotka nousevat enemmän kuin 10 % eli 10 cm nousu per metri [4" nousu per 3 ft].

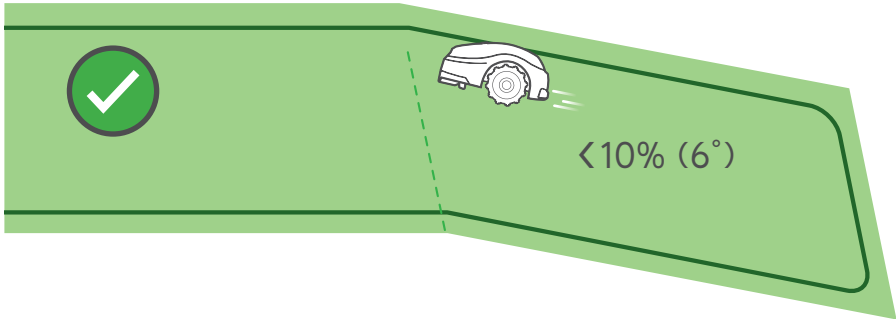

10% =

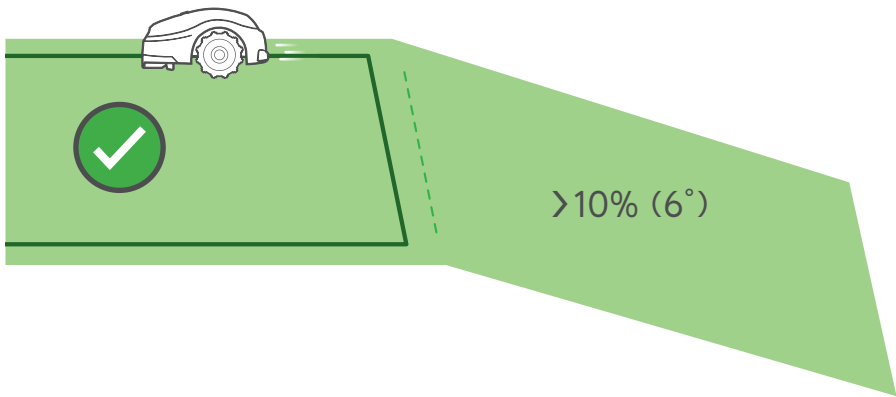
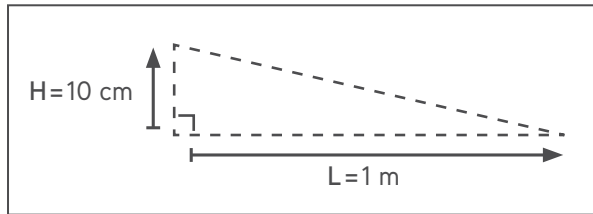

Hyvin tehty! Tämä oli kehäjohtimen asennuksen monimutkaisin vaihe. Siirrytäänpä eteenpäin...

Rinteet nurmikolla

Ruohonleikkurisi voi leikata nurmialueita, joiden nousu on jopa 30 % [30 cm nousu per 1 metri].

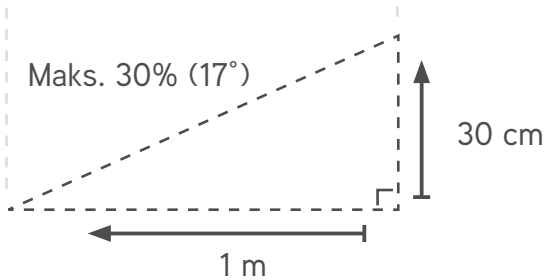
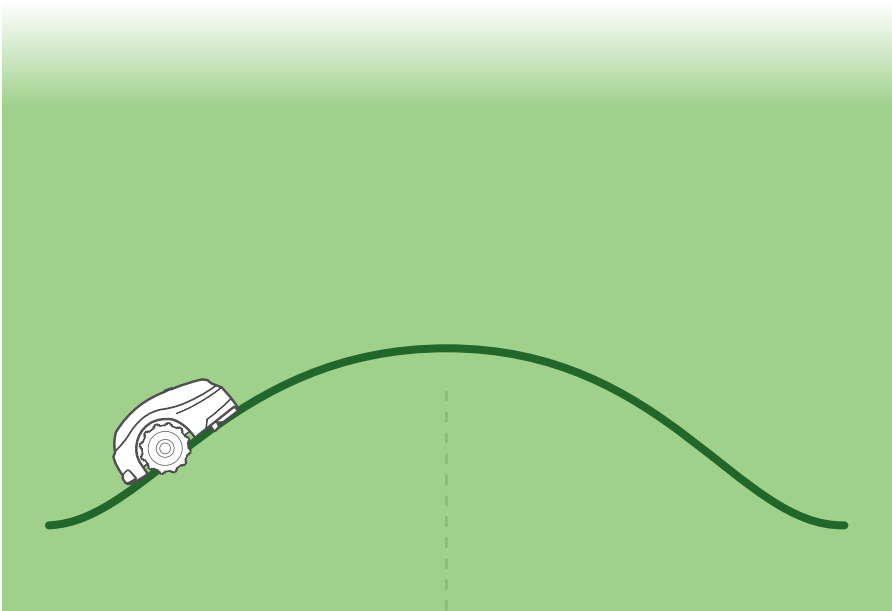

C. Jatka kehäjohtimen asettamista



Aloita kehäjohtimen purkaminen vastapäivään nurmialueen ympäri aloittaen tukiaseman sijainnista.

Aseta kehäjohdin löysästi kävelemällä nurmialueen reunoja pitkin.

- Kehäjohdin kiinnitetään maahan tuotteen mukana toimitetuilla kiinnikkeillä.
- Vedä kehäjohdin tiukalle ja vasaroi kiinnikkeet niiden lopulliseen syvyyteensä maahan.
- Varo vaurioittamasta kasteluputkia.

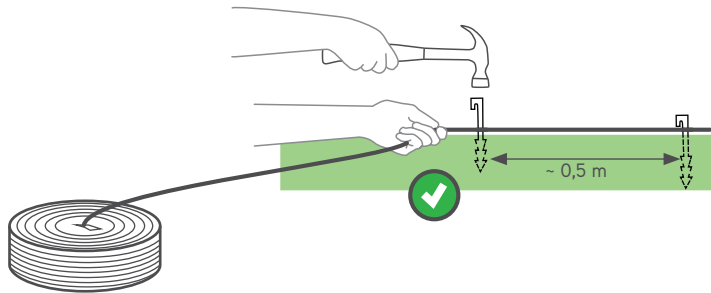

- Aseta kiinnikkeitä muutaman kymmenen senttimetrin välein.
- Lisää kiinnikkeitä tarpeen mukaan pitääksesi kehäjohtimen tiukasti maata vasten, jotta ruohonleikkuri ei pääse vaurioittamaan sitä.

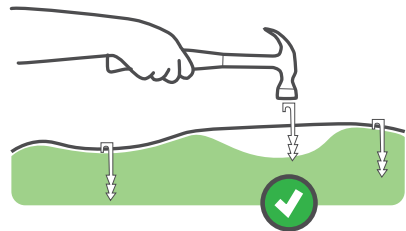

D. Suojaa esteet

Kovat esteet

Pystysuoria, peräänantamattomia ja yli 15 cm korkeita esteitä, kuten puita ja puhelinpylväitä, ei tarvitse ympäröidä kehäjohtimella. Törmättyään niihin ruohonleikkuri kääntyy toiseen suuntaan.

Alle 15 cm

Alle 15 cm korkuiset

objektit on ympäröitävä kehäjohtimella

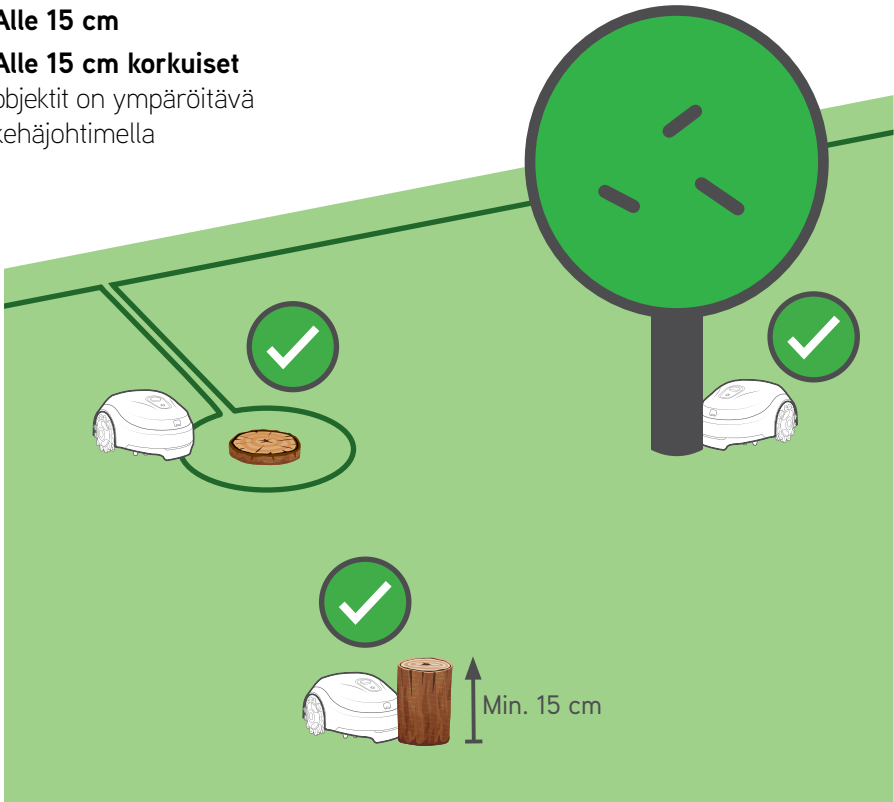

Pehmeät esteet

Kukkapenkit, lammikot, pienet puut ja muut vastaavat kohteet täytyy suojata asettamalla saarekkeita.

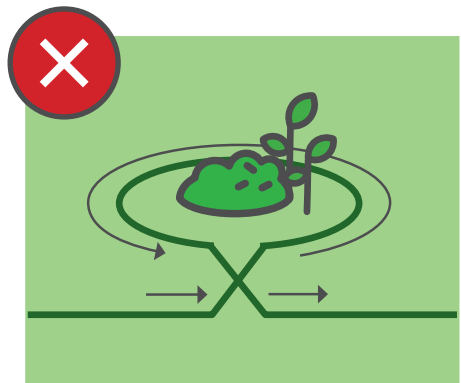
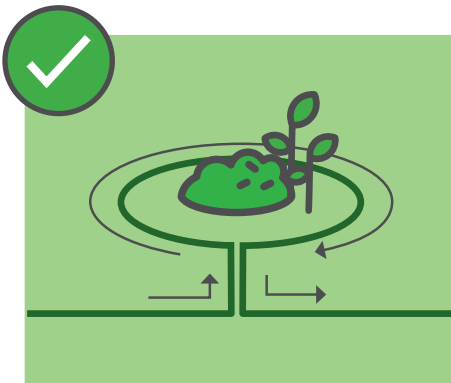
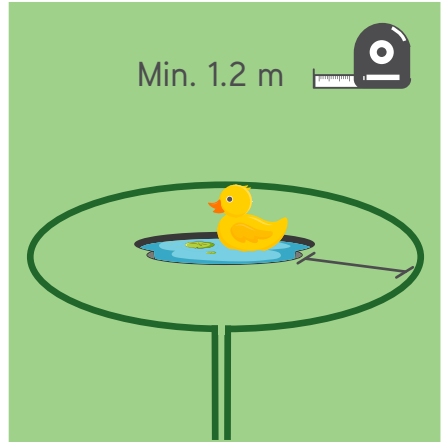
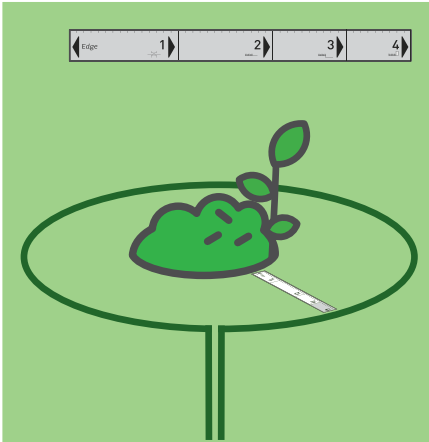

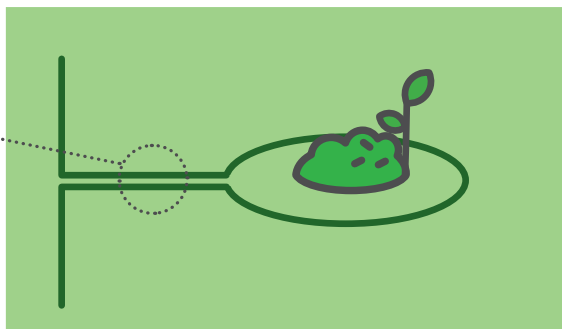
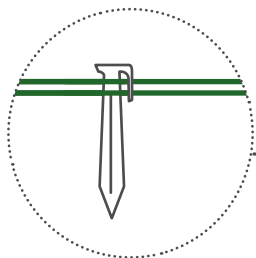
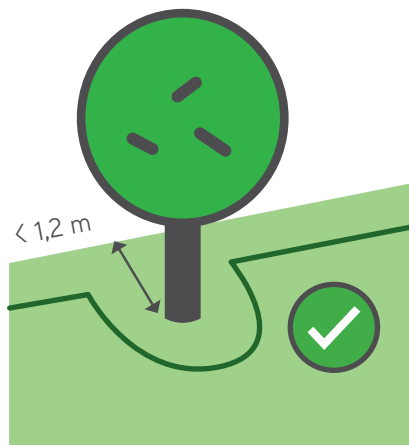
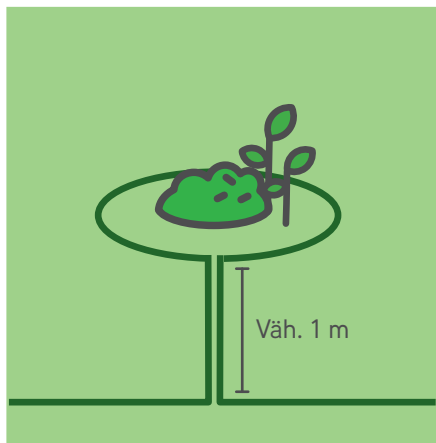

Puunjuuret, jotka tulevat maanpinnalle yli 2 cm, tulee suojata kehäsuojalla.



Vedä kehäjohdin MYÖTÄPÄIVÄÄN esteen ympäri. Muutoin ruohonleikkuri voi ajaa eristettyyn saarekkeeseen tai leikata sen lähialueen huonosti.

E. Entä jos sinulla on toissijaisia alueita?

Jos nurmikollasi on alla kuvatun kaltaisia lisäalueita, katso liite B.

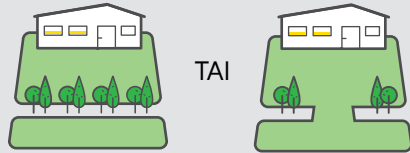

F. Kytke kehäjohtin silmukaksi

- Palaa takaisin tukiasemalle, jossa kehäjohtimen kaksi päätä kohtaavat toisensa
- Aseta viimeinen kiinnike aivan ensimmäisen viereen

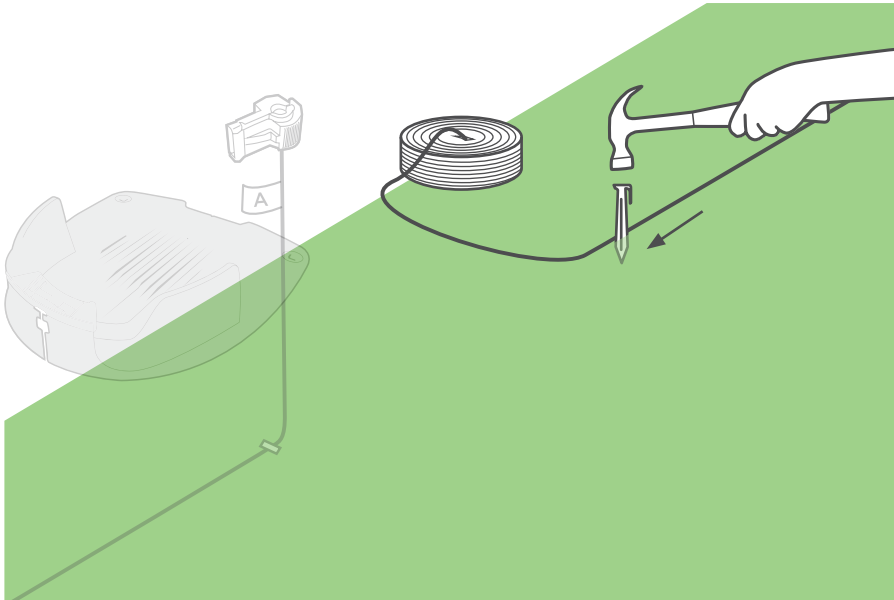

Tee kehäjohtimen molemmista päistä yhtä pitkiä. Leikkaa ylimääräinen kaapeli leikkuupihdeillä. Älä jätä johtoja sekaisin

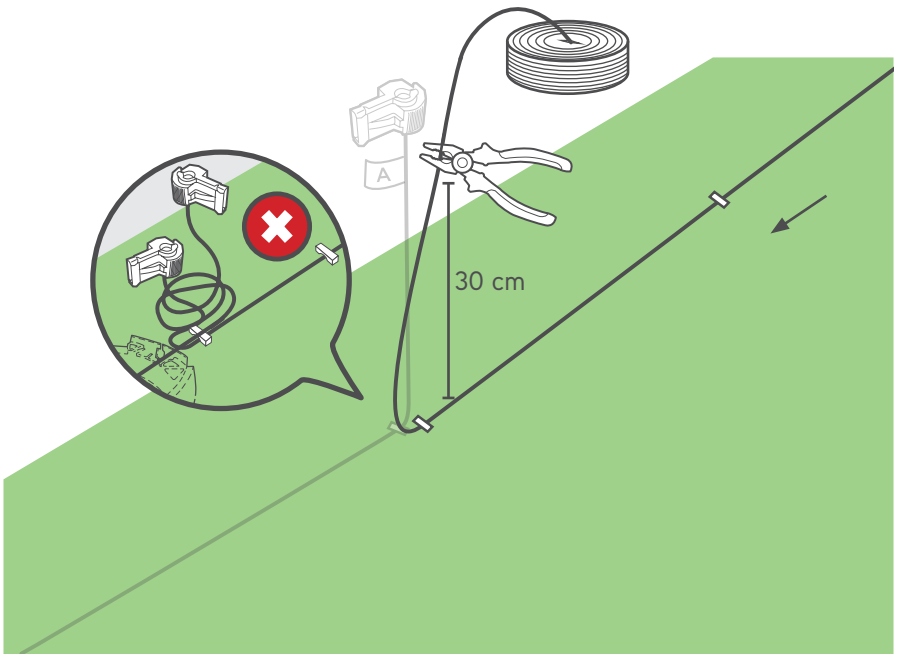

- Aseta yksi mukana toimitetusta kytkinliittimistä kehäjohtimen toiseen päähän
- Purista liittintä pihdeillä ja leikkaa ylimääräinen kaapeli leikkuupihdeillä

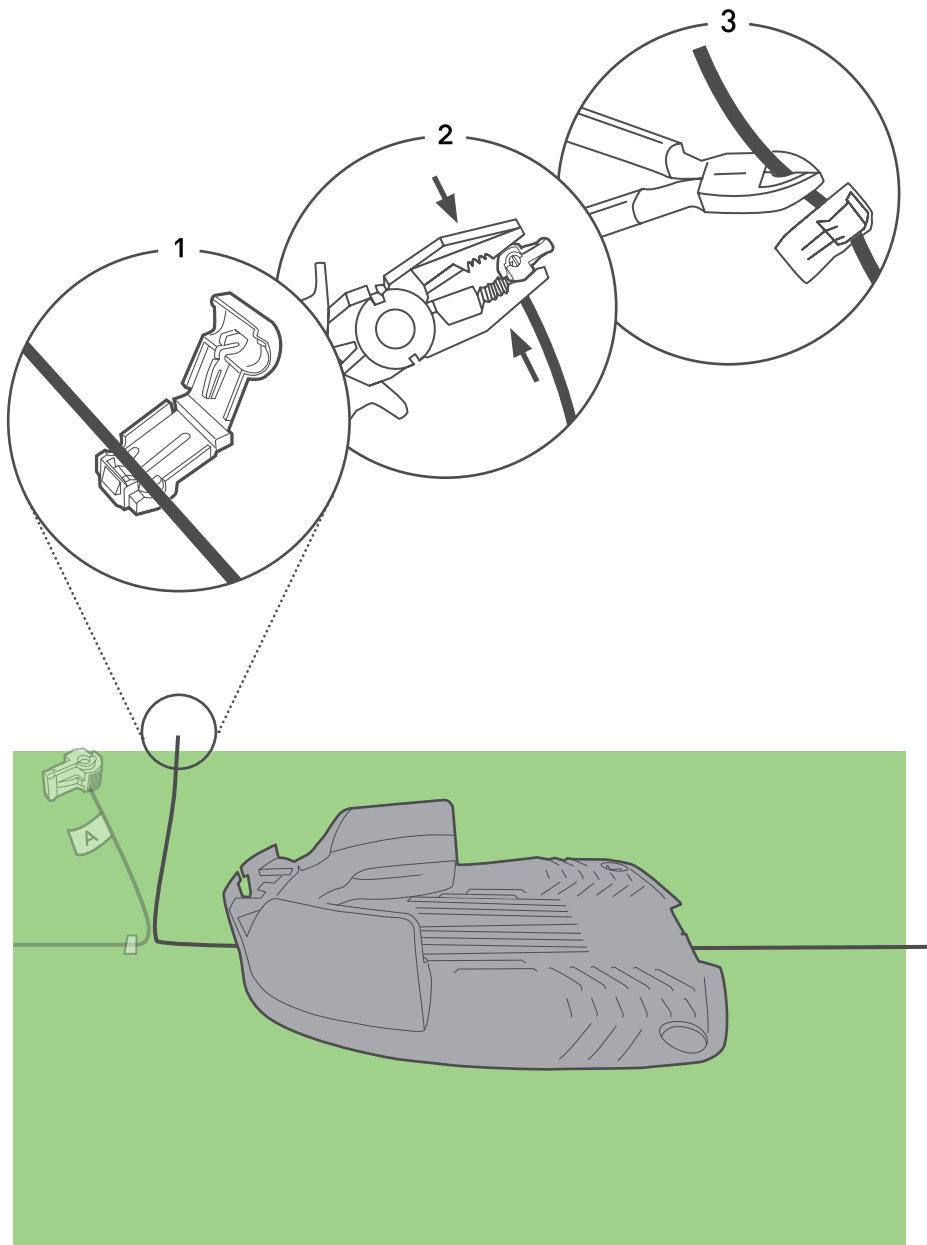

3

Asenna tukiasema

- Aseta tukiasema sille suunniteltuun paikkaan
- Kohdista tukiaseman keskus oikein kehäjohtimen kanssa.

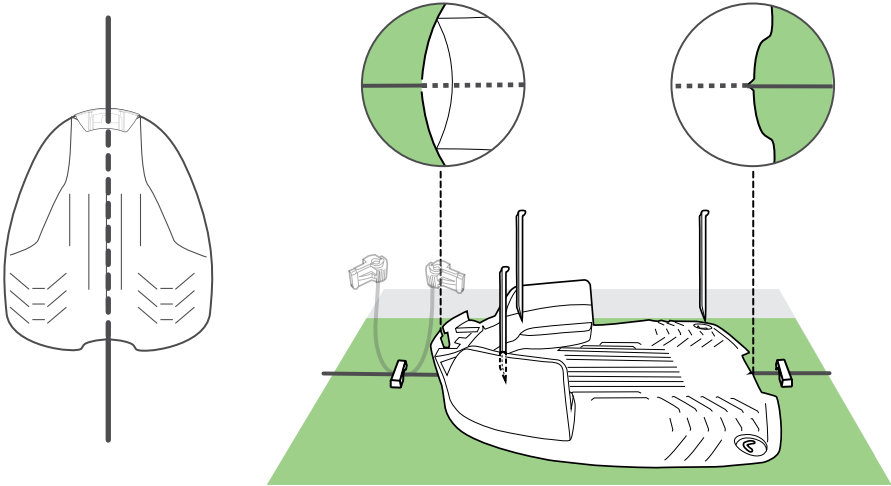

- Kiinnä tukiasema maahan 4:llä mukana toimitetulla paalulla

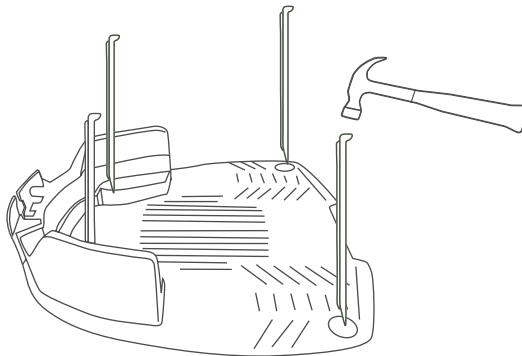

Varo vaurioittamasta kasteluputkia, kun vasaroit paalut maahan.

4 Käynnistys

1. Johda johtimet tukiaseman kannan sovittimen läpi

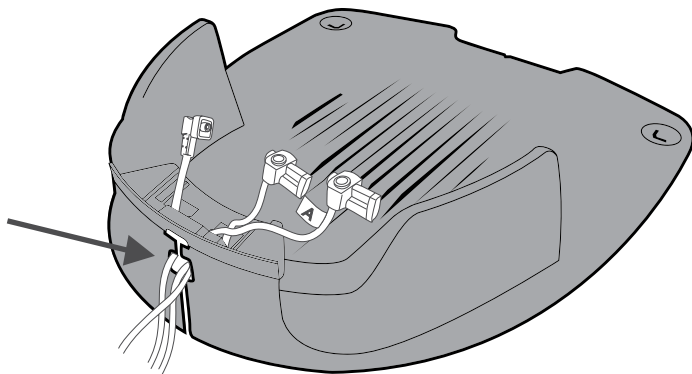

2. Yhdistä kehäjohtimen pää A tukiaseman kannan liittimeen A ja toinen pää liittimeen B.
3. Yhdistä myös laturin liitin tukiaseman kantaan.

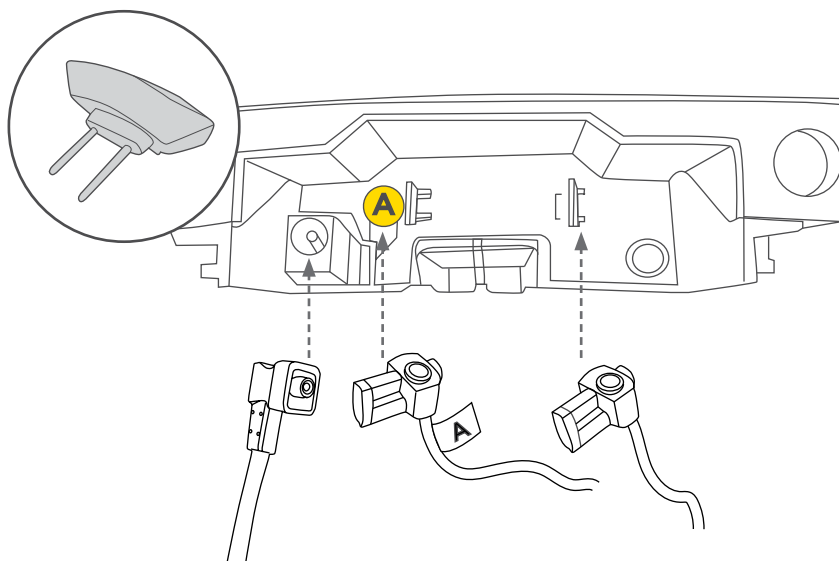

4. Aseta kanta tukiaseman kannan sovittimeen ja linjaa se alla olevan kuvan osoittamien merkintöjen mukaisesti.

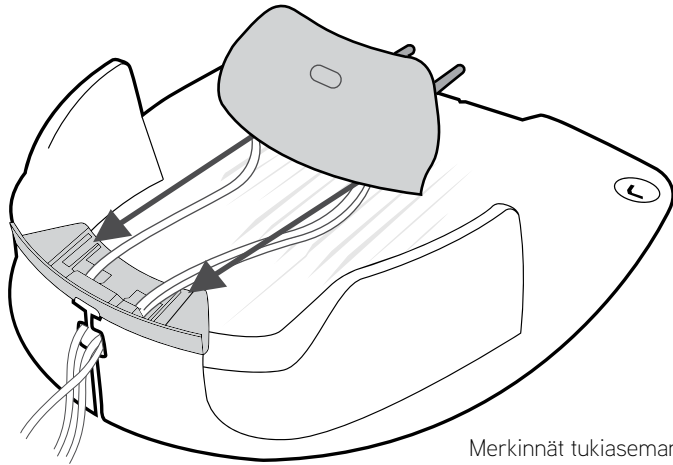

Merkinnät tukiaseman kannan asettamiseen

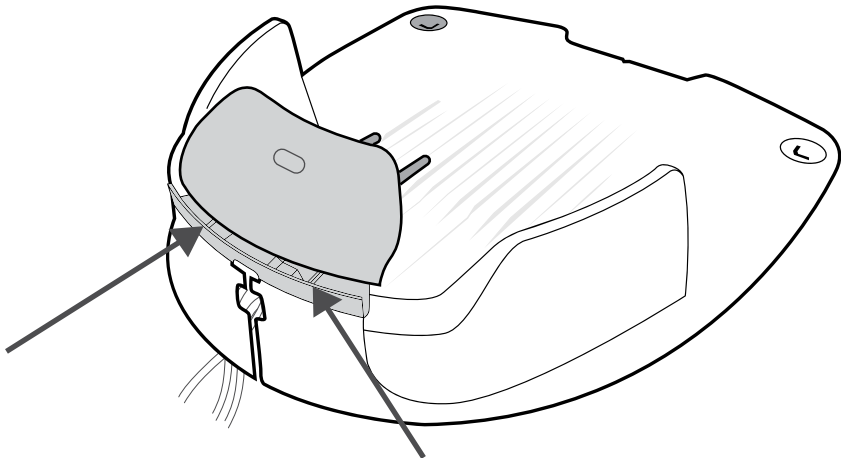

5. Liu'uta kanta kokonaan sisään.

Kiinnitä huomiota liukuviin osiin ja kaapeleille tarkoitettuun aukkoon.

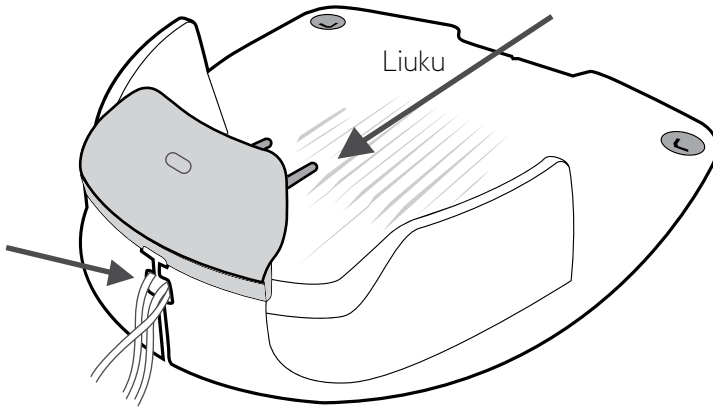

Jos sinun täytyy jostain syystä poistaa tukiaseman kanta paikaltaan, voit tehdä niin nostamalla vivusta (A) talttapäisellä ruuvimeisselillä ja työntämällä kantaa tukiaseman sisäosaa kohti.

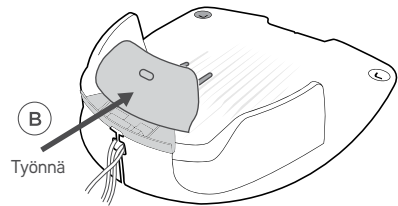
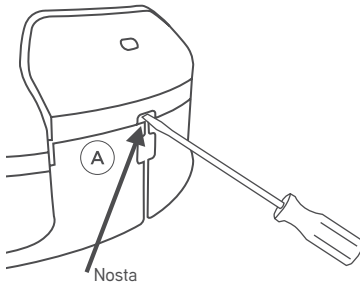

7. Kiinnitä laturi pistorasiaan.

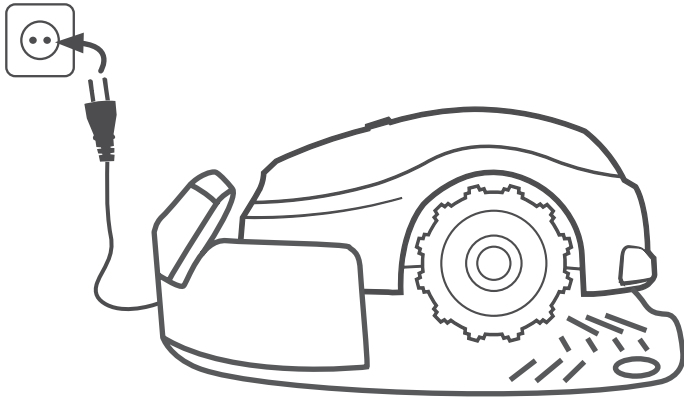

Siirrä virtajohto pois leikkuualueelta (jotta ruohonleikkuri ei vaurioita sitä) ja kiinnitä se tukevasti maahan (jotta kukaan ei kompastu siihen vahingossa).

5 VALMISTA!

- Aseta ruohonleikkurisi keskelle nurmikkoa
- Paina leikkuupainiketta 2 sekunnin ajan käynnistääksesi sen
- Paina STOP / 🏠-painiketta kerran lähettääksesi ruohonleikkurin tukiasemaan.

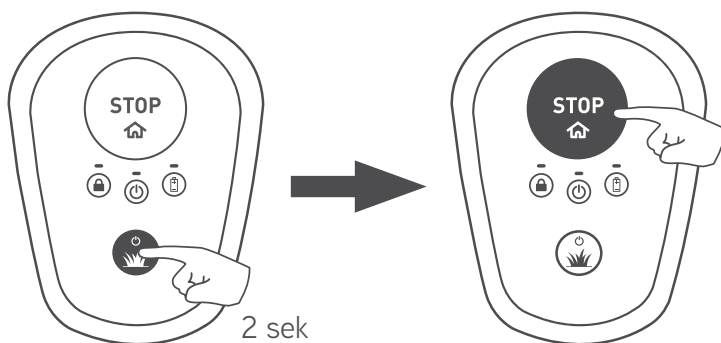

- Ruohonleikkuri lähtee kulkemaan nurmikon reunaan kohti löytääkseen kehäjohtimen. Kun ruohonleikkuri havaitsee kehäjohtimen, se seuraa sitä päästäkseen latautumaan tukiasemaan.

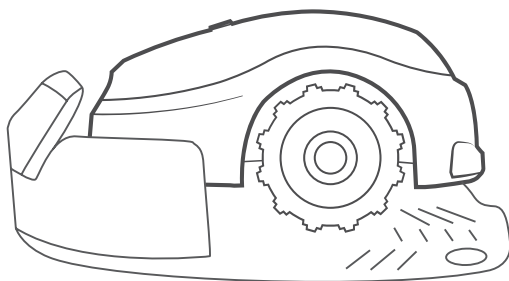

Ruohonleikkurisi käyttö on todella helppoa! Katso lisätietoja peruskäskyistä ja vianmäärityksestä osasta "Pikaohjeet".

Ruohonleikkurisi on valmis!

Hyvin tehty!

**Nyt voit rentoutua ja
antaa ruohonleikkurisi
tehdä työsi puolestasi.**

Pikaopas

- 1 **Tunne ruohonleikkurisi**
- 2 **Käyttö yhdellä painikkeella**
- 3 **Mobiilisovelluksen tarjoamat
lisävaihtoehdot**
- 4 **Ruohonleikkurisi ylläpito**
- 5 **Vianmääritys**
- 6 **Yleisimmät kysymykset**

1

Tunne ruohonleikkurisi

Tutustu ruohonleikkurisi eri osiin ja viesteihin saadaksesi siitä kaiken hyödyn irti. Kun ymmärrät, miten ruohonleikkuri toimii ja käyttäytyy, sen käyttö sujuu helposti ja ongelmitta.

Etupuoli

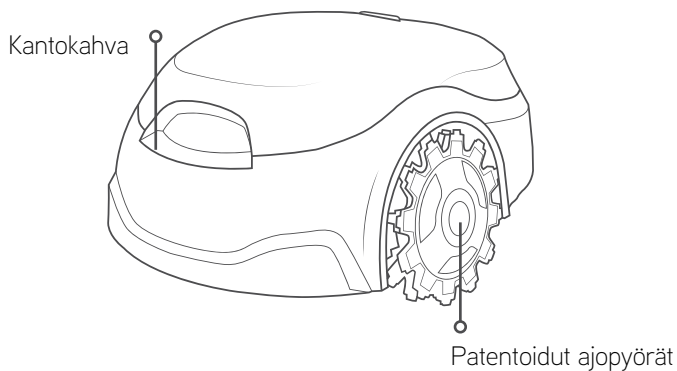

Takapuoli

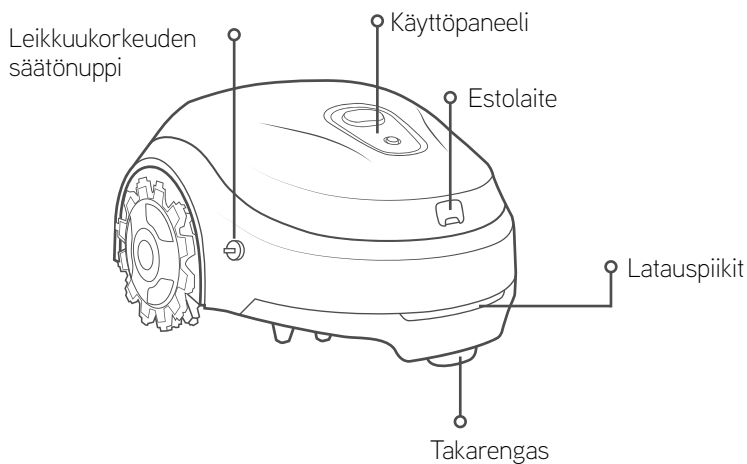

Näkymä alta

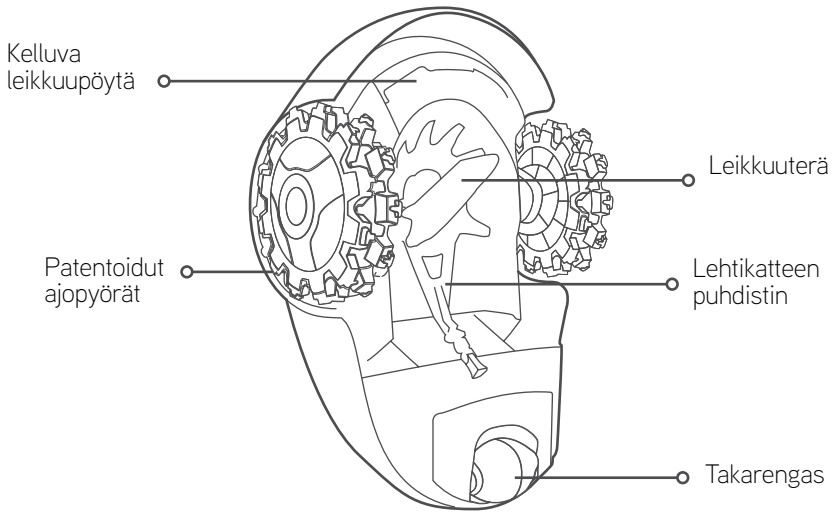

Käyttöpaneeli



Lukituksen merkkivalo:

Oranssi

Palaa oranssina:

Lapsilukko on käytössä



Oranssi

Vilkkuu oranssina:

Varkaudenesto on käytössä



ON/OFF-merkkivalo:

Vihreä

Palaa vihreänä: Leikkuri on käynnissä/toiminnassa



Vihreä

Vilkkuu vihreänä: Leikkuri on palaamassa tukiasemaan / suuntaamassa aloituspisteeseen



Vihreä

Vilkkuu nopeasti vihreänä

(ja piippaa): Leikkuri on poistumassa tukiasemasta



Vihreä

Vilkkuu hitaasti vihreänä: Leikkuri on unitilassa



Punainen

Vilkkuu/palaa punaisena:

Leikkurissa on vikatilanne (katso ohjeita vianmääritysosiosta)

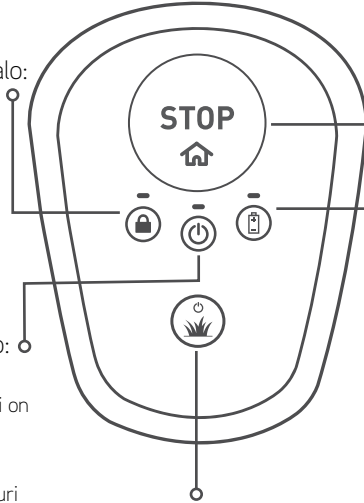

Leikkuupainike

STOP/Home-painike



Akun merkkivalo:



Vihreä

Vilkkuu vihreänä: Leikkuri latautuu tukiasemassa

Vihreä

Palaa vihreänä: Akku on ladattu täyteen



Punainen

Vilkkuu punaisena: akku on lähes tyhjä ja se täytyy ladata pian

Punainen

Palaa punaisena: Akku on tyhjä ja se täytyy ladata ennen käytön jatkamista

Tukiasema

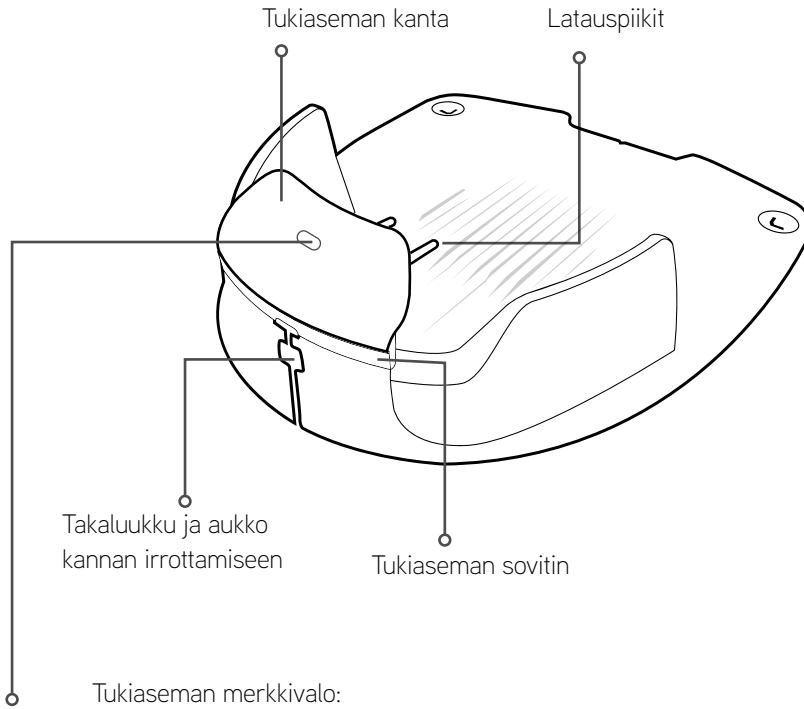

Vihreä **Palaa vihreänä:** Kehäjohtimen signaali on OK, leikkuri on tukiasemassa

Vihreä **Vilkkuu vihreänä:** Kehäjohtimen signaali on OK, leikkuri ei ole tukiasemassa

Punainen **Vilkkuu nopeasti punaisena:** Kehäjohtin vaurioitunut tai kytketty irti

Punainen **Vilkkuu hitaasti punaisena:** Kehäjohtimen signaali on heikko tai kehäjohtin on liian pitkä

Punainen **Palaa punaisena:** Vaurioitunut laturi

2 Käyttö yhdellä painikkeella

Ennen kuin aloitat



VAROITUS

Älä jätä ruohonleikkuria toimimaan ilman valvontaa, jos tiedät, että lähistöllä on lemmikkieläimiä, lapsia tai ihmisiä. Älä koskaan leikkaa nurmikkoa, kun lähistöllä on ihmisiä (varsinkin lapsia) tai lemmikkieläimiä.

- Aseta leikkuukorkeus halutulle tasolle. Suosittelemme asettamaan leikkuukorkeuden ensimmäisellä käyttökerralla tai kesän ensimmäisellä leikkuukerralla mahdollisimman korkealle, ja alentamaan sitä asteittain halutulle tasolle.

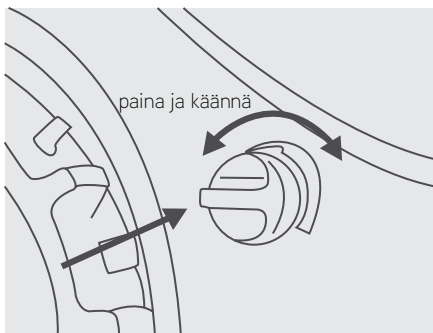

Aseta leikkuukorkeus painamalla ja kääntämällä leikkuukorkeuden säätönuppia haluttuun suuntaan:

- I tarkoittaa alinta leikkuukorkeutta (15 mm/0,6")
- IIII tarkoittaa korkeinta leikkuukorkeutta (60 mm/1,8")



- Ruohonleikkurisi on suunniteltu toistuvaan ruohonleikkuuseen halutulla korkeudella.
- Ennen ensimmäistä käyttöä varmista, ettei nurmikkoasi ole leikattu 40 mm (1,6") korkeammaksi.



VAROITUS

Poista kivet, pudonneet oksat ja muut vieraat esineet nurmikolta ennen ruohonleikkurin käyttöä. Ruohonleikkurisi rajoitettu takuu ei kata vaurioita, jotka johtuvat nurmelle jätetyistä esineistä.

Käynnistäminen

Käynnistä ruohonleikkurisi painamalla Leikkuupainiketta 2 sekunnin ajan, kunnes ON/OFF-merkkivalo syttyy.

Kun haluat sammuttaa ruohonleikkurin, paina leikkuupainiketta 2 sekunnin ajan uudelleen, kunnes ON/OFF-merkkivalo sammuu.

Huomaa: Jos varkaudenesto on käytössä, sinun täytyy avata Robomowin lukitus mobiilisovelluksella ennen leikkurin sammuttamista.

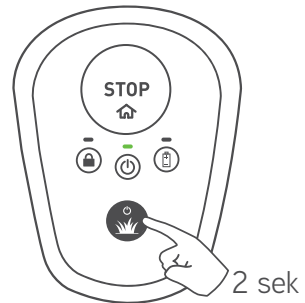

Lapsilukon ottaminen käyttöön

Lapsilukko estää pieniä lapsia käyttämästä ruohonleikkuria vahingossa. Kun lapsilukko on käytössä, ruohonleikkuri vaatii sinua painamaan painikkeita tietyssä järjestyksessä aloittaakseen ruohonleikkuun tai palatakseen tukiasemaansa.

Ota lapsilukko käyttöön painamalla Leikkuu- ja STOP-painikkeita samanaikaisesti 6 sekunnin ajan.

Jos haluat poistaa lapsilukon käytöstä, paina Leikkuu- ja STOP-painikkeita 6 sekunnin ajan uudelleen.

Voit ottaa lapsilukon käyttöön tai pois käytöstä helposti myös mobiilisovelluksesta

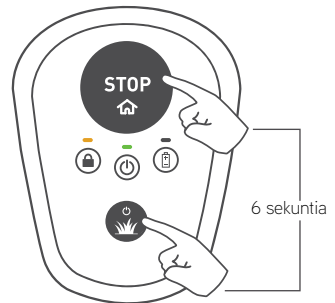

Ruohonleikkuun aloittaminen

Ruohonleikkuun aloittaminen on todella helppoa!

Jos haluat aloittaa **manuaalisen ruohonleikkuun**, sinun tarvitsee vain painaa Leikkuupainiketta kerran.

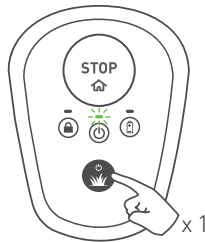

Jos tavallisen ruohonleikkuun kesto (riippuu ruohonleikkurisi mallista) on liian pitkä nurmikollessi, voit aloittaa puolikkaan ruohonleikkuun painamalla Leikkuupainiketta kahdesti.

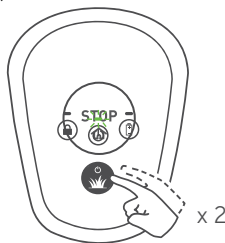

Kun lapsilukko on käytössä, sinun täytyy painaa painikkeita tietyssä järjestyksessä aloittaaksesi ruohonleikkuun. Pidä STOP-painiketta pohjassa ja paina Leikkuupainiketta kerran avataksesi lapsilukon 2 minuutin ajaksi. Lukon merkkivalo sammuu hetkeksi. Nyt voit aloittaa jonkin yllä kuvatuista leikkuutoiminnoista. Kun ruohonleikkuu aloitetaan, lapsilukko kytkeytyy taas päälle automaattisesti.

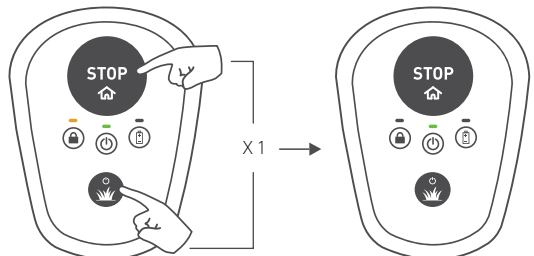

Toiminnan keskeyttäminen

Kun haluat keskeyttää tämänhetkisen toiminnon, paina STOP /  -painiketta.

Ruohonleikkurin lähettäminen tukiasemaan

Jos haluat lähettää ruohonleikkurin tukiasemaansa, paina vain STOP /  -painiketta, kun leikkuri on nurmialueen sisällä.

Jos lapsilukko on käytössä, katso ohjeet sen avaamiseksi yllä olevasta “Ruohonleikkuun aloittaminen” -osiosta. Paina sitten STOP /  -painiketta lähettääksesi ruohonleikkurin tukiasemaansa. Lapsilukko kytkeytyy taas päälle automaattisesti.

Automaattinen lataus

Kun ruohonleikkurisi lopettaa ruohonleikkuun, se palaa automaattisesti tukiasemaansa lataukseen, jotta se olisi valmis seuraavaa käyttökertaa varten.

Kuinka kauan ruohoa tarvitsee leikata?

Leikkuun kesto riippuu vuodenajasta ja nurmikkosi koosta. Suosittelemme seuraavia viikoittaisia leikkuaikoja nurmen kasvukautena nurmialueesi koon perusteella.

Kun rekisteröit ruohonleikkurisi sovelluksella, näytetään ruohonleikkuun oletussuunnitelma nurmikon määritellyn koon mukaisesti.

Nurmen koko *	Käyttöpäivät	Päivittäisten käyttökertojen määrä
0–100 m ²	Maanantai, Keskiviikko, Perjantai	1
100–200 m ²	Maanantai – Lauantai	1
200–300 m ²	Maanantai – Lauantai	2
300–400 m ²	Maanantai – Lauantai	3
400–500 m ²	Maanantai – Lauantai	3
500–600 m ²	Maanantai – Lauantai	4
600–700 m ²	Maanantai – Lauantai	4

(*) Tarkasta suositeltu nurmikon koko ruohonleikkurisi tiedoista



Jotta nurmesi näyttäisi mahdollisimman hyvältä, suosittelemme jakamaan leikkuaikat tasaisesti mahdollisesti monen viikonpäivän välillä.

3

Mobiilisovelluksen tarjoamat lisävaihtoehdot

Ruohonleikkurisi on älykäs kommunikointilaite. Siinä on sisäänrakennettu Bluetooth LE (Low Energy) -laite, joka sallii sinun hallita leikkuriasi älypuhelimesi avulla.

Ilmainen mobiilisovellus sallii sinun käyttää ruohonleikkuriasi täysin uudella tavalla!

Voit ladata Robomow-sovelluksen Google Play Storesta (Android) tai Applen AppStoresta (iOS). Kun olet ladannut sen, voit rekisteröidä ruohonleikkurisi ja nauttia siitä paljon enemmän

Erinomaisen käyttökokemuksen lisäksi se tarjoaa pienelle ja älykkäälle ruohonleikkurillesi uusia vaihtoehtoja ja ominaisuuksia:

• Automaattisen leikkuaikataulun asettaminen

- Varkaudeneston aktivointi
- Useiden aloituspisteiden määrittäminen
- Ruohonleikkurisi ajaminen manuaalisesti
- Ruohonleikkurin diagnostiikka
- Häiriöiden välttäminen vaihtamalla signaalityyppejä
- "Energiansäästö"-tilan käyttöönotto sähkönkulutuksen minimoimintiin CEC/DoE-säädösten mukaisesti.
- Maantieteellinen aita ja työntöilmoitukset malleille, joissa on GSM-moduuli.

*Hae Robomow-sovellus Google Play- ja sovelluskaupasta.

4

Ruohonleikkurisi ylläpito

Säännöllinen huolto



VAROITUS

Vakavan vamman ja vaurion vaara!

Sammuta ruohonleikkuri aina ennen sen nostamista. Terä on erittäin terävä. Se saattaa aiheuttaa vakavia ja syviä viiltohaavoja. Käytä aina suojakäsineitä, kun käsittelet terää tai sen läheisiä osia. **ÄLÄ KOSKAAN** käytä vaurioitunutta tai rikkiäistä terää. **ÄLÄ KOSKAAN** teroita terää.

Kerran kuussa:

- Tarkasta leikkurin alapuoli. Puhdista se tarvittaessa. Kaavi leikkuupöydän alle kerääntynyt ruoho pois varovasti (käyttämällä pientä tikkua tai vastaavaa).
- Tarkista kehäjohdin ja lisää kiinnikkeitä kohtiin, jotka eivät ole tiukasti maassa. Ota huomioon sään kausittaiset muutokset ja säädä johdinta sen mukaisesti.
- Tarkasta tukiasema ja puhdista se mudasta ja liasta, jotta ruohonleikkuri voi telakoitua esteettä.



TÄRKEÄÄ!

ÄLÄ KOSKAAN puhdista leikkuria korkeapainepesurilla. Nesteet saattavat vaurioittaa komponentteja. Käytä vain puhallinta tai märkää liinaa pyyhkiäksesi pinnan puhtaaksi.



Jotta ruohonleikkurisi säilyisi hyväkuntoisena suosittelimme, että tuot ruohonleikkurisi valtuutetun jälleenmyyjän huollettavaksi ennen talvivarastointia.

*katso lisätietoja tästä käyttöoppaasta

Estolaitteen käyttö

- Estolaite estää ruohonleikkurin käytön, kun se poistetaan paikaltaan. Ruohonleikkuri latautuu ollessaan tukiasemassa.

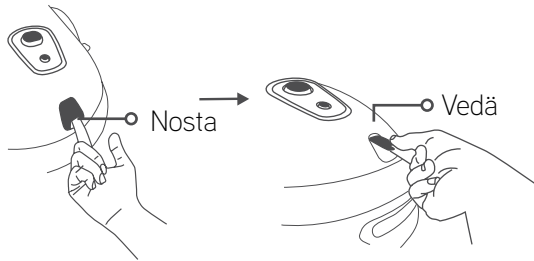

- Jos estolaite irrotetaan, senhetkinen toiminto keskeytyy välittömästi, lukituksen merkkivalo vilkkuu kolme kertaa ja ON/OFF-merkkivalo sammuu.
- Jos jotakin ruohonleikkurin käyttöpaneelin painiketta painetaan, lukituksen merkkivalo vilkkuu kolmesti osoittaakseen, että estolaite puuttuu.
- Jos varkaudenesto on käytössä, se pysyy käytössä, vaikka estolaite irrotettaisiin.

Terän vaihtaminen

1. Poista estolaite paikaltaan.

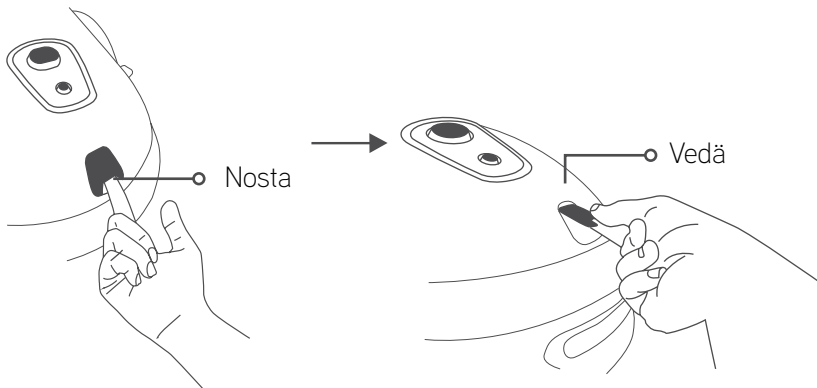

2. Sammuta ruohonleikkuri painamalla leikkuupainiketta 2 sekunnin ajan.



3. Pue suojakäsineet ja aseta RoboTool terän päälle siten, että se peittää koko terän.

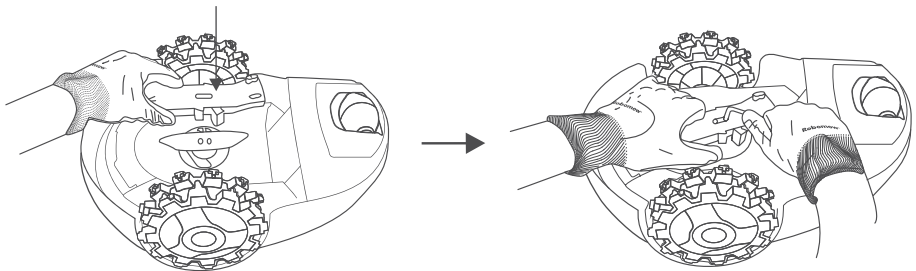

4. Käytä kuusiokoloavainta (toimitetaan vaihtoterän mukana) irrottaaksesi ruuvit samalla, kun pidät terää paikallaan RoboToolin avulla.

5. Vaihda vanha terä uuteen (osanro MRK9100A/MRK9100W).

6. Varmista, että molemmat ruuvit on kiristetty kunnolla.

Talvivarastointi

Ruohonleikkuri

- Lataa ruohonleikkuri täyteen sen tukiasemassa
- Sammuta ruohonleikkuri painamalla leikkuupainiketta 2 sekunnin ajan
- Säilytä sitä kuivissa sisätiloissa yli 0°C lämpötilassa.

Tukiasema

- Tukiasemaa ei tarvitse siirtää varastoon talvisin. Se voidaan jättää nurmikolle talven ajaksi.
- Laturi täytyy irrottaa pistorasiasta talvivarastoinnin ajaksi.

Talvihuolto

- Jotta ruohonleikkurisi säilyisi hyväkuntoisena suosittelemme, että tuot ruohonleikkurisi valtuutetun jälleenmyyjän huollettavaksi ennen talvivarastointia.
- Talvihuoltoon sisältyy esimerkiksi ruohonleikkurin osien ja leikkuutasen puhdistaminen, osien tarkastaminen kulumien varalta (esimerkiksi terä, pyörät ja muut liikkuvat osat), niiden vaihtaminen tarvittaessa, ruohonleikkurin toimintojen ja turvalaitteiden testaaminen, akun tarkastaminen sekä uusimman ohjelmistoversion ja mahdollisten lisäominaisuuksien lataaminen.



Akun vaihtaminen

1. Varmista, ettei ruohonleikkuri ole tukiasemassa.
2. Sammuta ruohonleikkuri painamalla leikkuupainiketta 2 sekunnin ajan.
3. Poista estolaite paikaltaan.
4. Käytä vaihtamiseen ainoastaan valmistajan hyväksymiä akkuja ja varmista, että ne ovat tyypiltään (litiumioni) sopivia ruohonleikkuriisi.
5. Varoitus! Käytä vain ladattavaa akkua.
6. Akun napojen mukaista suuntaamista ja akun vaihtoa koskien katso vaihtoakun mukana tulleet ohjeet ja neuvoja internetin ohjekeskuksestamme.
7. Ohjeita vuotavan akun käsittelyyn saa tämän käyttöoppaan turvallisuusohjeiden osiosta "Akut".
8. Ympäristönsuojelu:
 - a. Poista akku laitteesta ennen sen romutusta.
 - b. Akku tulee hävittää turvallisesti.
 - c. Lisätietoja laitteen hävitysohjeista saa annettujen turvallisuusohjeiden osiosta "Tuotteen käytöstäpoisto".

5 Vianmääritys

Yksinkertaiset vianmääritysohjeet

Vikatilanteessa ruohonleikkurin paneelin On/Off-merkkivalo palaa punaisena. Paina mitä tahansa painiketta tarkastaaksesi virheen valinnaisen äänimerkin. Tämä taulukko auttaa sinua tekemään asianmukaiset toimenpiteet.

Äänimerkkien määrä	ON/OFF-merkkivalo	Merkitys	Ratkaisu
•	Vilkkuu punaisena	Leikkuri poistui alueeltaan / leikkuri pysähtyi paikalleen / nosto havaittiin / kehäjohtimen signaali ei toimi	<ul style="list-style-type: none">• Tarkasta, ettei kehäjohtin ole liian lähellä nurmialueen reunaa tai epätasaisella alueella.• Siirrä leikkuri nurmialueelle tai pois kyseisestä sijainnista ja käynnistä toiminto uudelleen.• Tarkasta kuopat. Täytä ne maalla ja tasoita ne.• Pyyhi tukiaseman kannan kaapeliitännät
••	Vilkkuu punaisena	Tarkasta terä / leikkuumoottorin ylikuumentuminen	<ul style="list-style-type: none">• Poista estolaite paikaltaan ja tarkasta, estääkö vieras materiaali tai lika terää pyörimästä.• Nosta leikkuukorkeutta.

Äänimerkkien määrä	ON/OFF-merkkivalo	Merkitys	Ratkaisu
• • •	Vilkkuu punaisena	Ei kehäjohtimen signaalia / signaalia odotetaan / kehäjohdin on poikki	<ul style="list-style-type: none"> • Varmista, että laturi on kytketty pistorasiaan. • Tarkasta, että laturi ja kehäjohdin on yhdistetty tukiasemaan. • Tarkista tukiasemassa oleva merkkivalo. Jos kehäjohdin on poikki, sen voi korjata kaapeliliittimillä.
• • • •	Vilkkuu punaisena	Tarkasta pyörät / ajomoottorin ylikuumentuminen	<ul style="list-style-type: none"> • Poista estolaite, tarkista pyörät ja poista ruoho tai muut objektit.
Ei yhtään	Vilkkuu punaisena (kaksi LED-valoa)	Ei laturia / latausongelma	<ul style="list-style-type: none"> • Varmista, että laturi on kytketty pistorasiaan. • Varmista, että laturi on yhdistetty tukiasemaan oikein. • Puhdista lataustapit.
Ei yhtään	Palaa punaisena	Muut vikatilanteet	<ul style="list-style-type: none"> • Tarkista mobiilisovellus* tai soita huoltoon.

(*) Kaikki vikatilanteet ja niiden ratkaisut kuvataan myös sovelluksessa.

Erityiset vikamerkit

Merkkivalo	Merkitys
Säännölliset merkkiäänät + ON/OFF-merkkivalo on punainen	Ruohonleikkuri on nostettu tai kallistettu.
Vikaääni + Akun merkkivalo vilkkuu punaisena kahdesti	Ruohonleikkurua yritettiin, mutta akku on lähes tyhjä. Akku täytyy ladata ensin.
Vikaääni + Lukituksen merkkivalo vilkkuu kahdesti	Ruohonleikkurua yritettiin, mutta lapsilukko on päällä. Paina leikkuu- ja STOP-painikkeita samanaikaisesti avataksesi lapsilukon. Paina sitten leikkuupainiketta kerran tai kahdesti aloittaaksesi ruohonleikkuun.
Vikaääni + Lukituksen merkkivalo vilkkuu kolmesti	Ruohonleikkurua yritettiin, mutta varkaudenesto on päällä. Avaa leikkurin lukitus rekisteröidyllä mobiililaitteella.
ON/OFF- ja akun merkkivalo vilkkuvat yhdessä punaisena, kun leikkuupainiketta painetaan	Akun jännite on liian alhainen leikkurin käynnistämiseen. Latausta täytyy jatkaa.
Lukituksen merkkivalo vilkkuu kolmesti, eikä ON/OFF-merkkivalo pala	Estolaite on poistettu paikaltaan. Aseta estolaite paikalleen käyttääksesi leikkuria.

Ruohonleikkurisi uudelleenkäynnistys

Jos ruohonleikkurisi pitää jostain syystä käynnistää uudelleen, sammuta sen virta painamalla virtapainiketta 2 sekunnin ajan.

Ruohonleikkurin tehdasasetusten palauttaminen

Jossinun tarvitsee palauttaa ruohonleikkuri sen oletusarvoisiin tehdasasetuksiin, paina leikkuupainiketta yli 10 sekunnin ajan (kunnes kuulet pitkän äänimerkin ja kaikki merkkivalot alkavat vilkkua) ruohonleikkurin ollessa sammutettuna.

6 Yleisimpiä kysymyksiä



Leikkuri ei telakoidu oikein eikä aina osu tukiaseman kontaktipintoihin

Tukiaseman edusta ei ole tasainen. Tasoita tukiaseman ympärillä oleva maa, jotta siihen on esteetön pääsy. Varmista, että kehäjohdin on asetettu mukana toimitetun asennusoppaan asennusohjeiden mukaisesti. Varmista, että tukiasema on asetettu kohtuullisen tasaiselle maalle.



Heikko leikkuulaatu

Terä saattaa olla tylstynyt. Poista estolaite paikaltaan. Pue kestävät suojakäsineet ja tarkasta terä. Vaihda se tarvittaessa. Vältä kostean nurmikon leikkaamista. Käytä ruohonleikkuriasi nurmen ollessa kuiva parhaan leikkuujäljen takaamiseksi. Suosittelemme, ettet leikkaa nurmea aikaisin aamulla.



Nurmeen jää ruohotuppoja ja epätasaisuuksia

Nykyiset leikkuuajat eivät riitä. Lisää ruohonleikkurin toiminta-ajan kestoa. Lisää uusia päivittäisiä käyttökertoja (mallista riippuen) tai lisää aloituspisteitä ruohonleikkuun kattavuuden parantamiseksi.



Leikkuri ei lähde tukiasemasta liikkeelle pitkään aikaan

Käytä mobiilisovellusta ja klikkaa alhaalla oikealla olevaa ruohonleikkurikuvaketta avataksesi tietoruudun ja nähdäksesi syyn sille, miksi ruohonleikkuri ei lähde tukiasemasta.



Leikkuri törmää nurmialueen kiinteään reunaan liian usein

Siirrä keijähodin 47 cm/18,5” etäisyydelle nurmialueen kaikista kiinteistä reunoista (kuten aidoilta).



Ruohonleikkuri on liian äänekäs

Terä saattaa olla vaurioitunut tai epätasapainossa. Tarkasta, että nurmialueella ei ole oksia, kiviä tai muita esineitä, jotka voisivat vaurioittaa terää. Vaihda terä tarvittaessa.

Liite A

Muita asennusvaihtoehtoja

1. Sisäkulman-asennus.

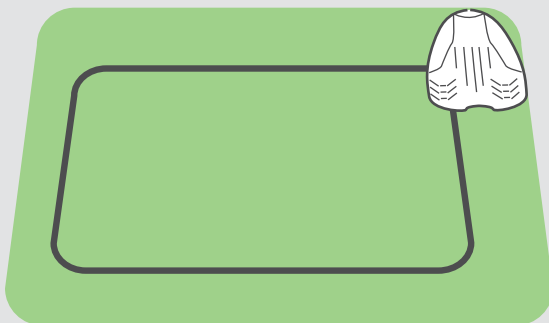

Katso lisätietoja mobiilisovelluksessa olevasta verkko-ohjekeskuksestamme.

2. Ulkokulma-asennus.

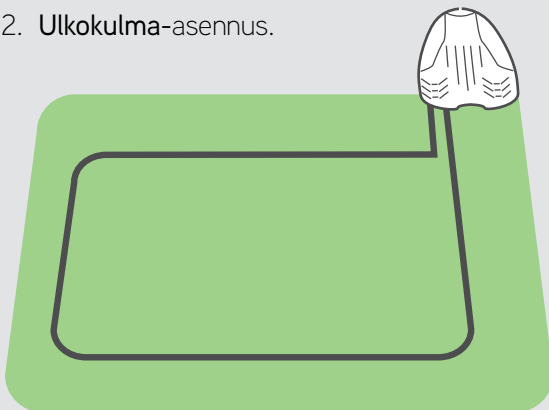

Katso lisätietoja verkon ohjekeskuksestamme.

Vaatii
aloituspisteiden
asettamisen
sovelluksella

Liite B Toissijaiset alueet

Yhteydessä olevat toissijaiset alueet

Jos nurmikkosi sisältää erillisiä alueita, joihin ruohonleikkurisi pääsee kulkemaan välikköä pitkin, pidä mielessä seuraavat säännöt:

- Kehäjohtimien välisen etäisyyden tulisi olla välikössä vähintään 15 cm
- Välikön tulisi olla vähintään 80 cm leveä

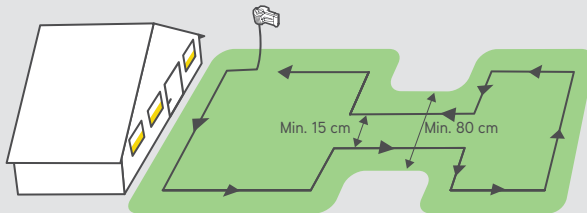

Erillään olevat toissijaiset alueet

Jos nurmikkosi sisältää täysin erillään olevia alueita (jotka on erotettu toisistaan aidalla, jalkakäytävällä, polulla tms.), voit laajentaa kehäjohtinta kattamaan toissijaiset alueet alla olevan kuvan osoittamalla tavalla.

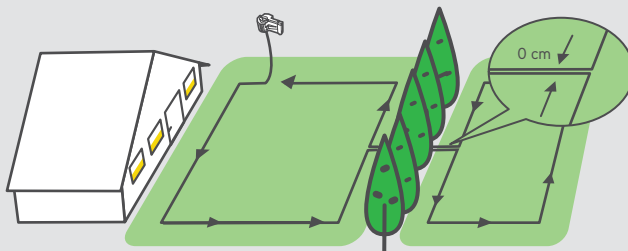

Liite C

Käytön perusteet

Mitä tehdä

Miten tehdä se

Laita PÄÄLLE/POIS

Pidä



2 sekunnin ajan

Aloita tavallinen leikkuutoiminta (jopa 2 tuntia)

Paina



kerran

Aloita lyhyt leikkuutoiminta (60 min)

Paina



kahdesti

Lähetä ruohonleikkuri tukiasemaan

Paina



kun joutilaana

Tavalliset merkkivalot:

Vilkkuu vihreänä: Leikkuri latautuu tukiasemassa.



Vilkkuu punaisena: Vikatilanne. Katso lisätietoja tämän oppaan "Vianetsintä"-osiosta tai mobiilisovelluksesta.



Vilkkuu nopeasti punaisena:

Kehäjohtimessa on vilkko. Tarkista kehäjohtimen liitäntä tukiasemaan. Katso lisätietoja verkon ohjekeskuksistamme saadaksesi apua johtimen rikkoutuneen kohdan löytämiseen.

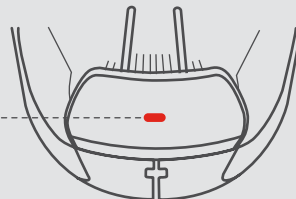



MTD Products Aktiengesellschaft Industriestraße 23 | 66129 Saarbrücken | Saksa

robomow.com   