

BENUTZERHANDBUCH

RT



Original-Gebrauchsanweisungen

Sicherheit zuerst 3

Installation 17

Kurzübersicht..... 42

Sicherheit zuerst

WICHTIG!

LESEN SIE DIESE ANLEITUNGEN MIT ALLEN SICHERHEITSHINWEISEN VOR DEM GEBRAUCH SORGFÄLTIG DURCH. ZUR SPÄTEREN VERWENDUNG AUFBEWAHREN

- 1 Anleitungen für einen sicheren Betrieb**
- 2 Symboldefinitionen**
- 3 Sicherheitsfunktionen**

Anhang A – Anweisungen für Batteriewechsel

Dieses Produkt ist ein autonomer Mähroboter, der über einen Lithium-Ionen-Akku betrieben wird und über eine Ladestation verfügt.

Der Mäher fährt selbständig von der Ladestation los, mäht den Rasen und kehrt zum Aufladen zur Ladestation zurück.

Über einen vorinstallierten Begrenzungsdraht, der mit der Ladestation verbunden ist, werden die Begrenzungen (ein „virtueller Zaun“) für den Mäher festgelegt. Er wird um die Ränder des Rasens sowie um Objekte verlegt, denen der Mäher ausweichen sollte.

Der Mäher wird sich auf zufälliger Route (gemäß Vorgabe durch den Begrenzungsdraht) innerhalb seiner Arbeitszone bewegen.

Der Mäher enthält Bluetooth- und GSM-Funkmodule (bei ausgewählten Modellen).



Kinder dürfen den Mäher nicht in Betrieb nehmen.
Kinder müssen jederzeit beaufsichtigt werden.

Diese Anleitung enthält die Originalanweisungen des Herstellers bezüglich der Richtlinien 2006/42/EG und 2014/53/EU. Es werden unter Umständen Modelle beschrieben, die in Ihrem Land nicht erhältlich sind.

Bitte beachten Sie bei der Verwendung dieser Anleitung die nachfolgende Terminologie.

Vorder- und Rückseite des Mähers:

Die Vorderseite ist gegenüber der (roten) STOPP-Taste. Es ist die Fahrtrichtung des Mähers und dort befindet sich die passiven Räder.

Auf der Rückseite befinden sich die (rote) STOPP-Taste sowie die Antriebsräder.

Die Fahrtrichtungen Links und Rechts orientieren sich von der Rückseite des Mähers mit Blick nach vorn.

Sicherheitshinweise



GEFAHR

Beschreibt Situationen, die zum Tod oder zu ernsthaften Verletzungen führen, wenn das Risiko nicht vermieden wird.



WARNUNG

Beschreibt Situationen, die zum Tod oder zu ernsthaften Verletzungen führen können, wenn das Risiko nicht vermieden wird.



VORSICHT

Beschreibt Situationen, die zu leichten oder geringfügigen Verletzungen führen oder Sachschäden und/oder Beschädigungen am Produkt verursachen können, wenn das Risiko nicht vermieden wird.



Liefert Informationen für die richtige Verwendung des Produkts und zur Vermeidung möglicher Betriebsstörungen.

Wichtige Sicherheitsinformationen



WARNUNG

Es liegt in Ihrer Verantwortung:

- die Nutzung dieses Mähers auf Personen zu beschränken, die die Warnungen und Anweisungen in dieser Anleitung und im Mäher gelesen und verstanden haben und befolgen.
- Ihre Nachbarn darüber zu informieren, dass Sie jetzt einen Rasenroboter einsetzen und dass sie sich Verletzungen zuziehen können, sollten sie den Rasen während des Betriebs betreten.



GEFAHR

Schließen Sie das Netzteil immer an eine innen liegende, wettergeschützte Steckdose an, die durch einen FI-Schalter mit einem Auslösestrom von maximal 30 mA geschützt ist. Befolgen Sie die örtlichen Vorschriften für elektrische Installationen.



WARNUNG

Ermöglichen Sie, dass das Mähwerk den Rotationsvorgang des Schermessers vollständig einstellt, bevor der Mäher angehoben oder geneigt wird bzw. bevor Sie das Mähwerk berühren.



GEFAHR

Das Stromkabel darf nicht ausgetauscht werden! Sofern das Kabel beschädigt ist, muss das gesamte Netzteil ausgetauscht werden. Schließen Sie kein beschädigtes Stromkabel an die Stromversorgung an und berühren Sie kein beschädigtes Stromkabel, da es einen Stromschlag verursachen kann.

Sorgen Sie dafür, dass sich unterhalb des Mähers keine Stromkabel befinden, um Schäden vorzubeugen.



VORSICHT

Trennen Sie bei Gewitter den Begrenzungsdraht von der Ladestation und ziehen Sie das Netzteil aus der Steckdose.

Anleitungen für einen sicheren Betrieb

A. Allgemeine Informationen

1. Lesen, verstehen und befolgen Sie alle Anweisungen für den Mäher und in dem bzw. den Handbüchern, bevor Sie ihn montieren und in Betrieb nehmen. Bewahren Sie dieses Handbuch zum späteren und regelmäßigen Nachschlagen und für die Bestellung von Ersatzteilen an einem sicheren Ort auf.
2. Machen Sie sich mit allen Steuerungen und ihrer ordnungsgemäßen Bedienung vertraut.
3. Es liegt in Ihrer Verantwortung, Ihre Nachbarn darüber zu informieren, dass Sie jetzt einen Rasenroboter einsetzen und dass sie sich Verletzungen zuziehen können, sollten sie den Rasen während des Betriebs betreten.
4. Falls Ihr Rasen zur Straße und/oder zum Nachbargrundstück hin offen ist, müssen Sie während des Mähvorgangs anwesend sein, um zu verhindern, dass Fremde während des Betriebs in Kontakt mit dem Mäher kommen. Ansonsten müssen Sie Ihren Rasen durch einen Zaun abgrenzen, damit Fremde den Rasen während des Mähvorgangs nicht betreten können.
5. Lassen Sie niemals zu, dass Kinder unter 14 Jahren den Mäher mithilfe der Fernbedienungs-App in Betrieb nehmen. Kinder ab 14 Jahren sollten die Anweisungen und Anleitungen für einen sicheren Betrieb in diesem Handbuch und für diesen Mäher lesen und verstehen und durch einen Erwachsenen eingewiesen und beaufsichtigt werden.
6. Lassen Sie niemals zu, dass Kinder, Personen mit eingeschränkten körperlichen, sensorischen oder geistigen Fähigkeiten, oder Personen, die mit diesen Anweisungen nicht vertraut sind, dieses Gerät bedienen.
7. Gehen Sie in Situationen, die in diesem Handbuch nicht behandelt werden, nach bestem Wissen und Gewissen vor. Bei Fragen wenden Sie sich bitte an Ihren Kundendienstvertreter.
8. Dieser Mäher ist ein hochpräzises, motorbetriebenes Gerät und kein Spielzeug. Seien Sie stets extrem vorsichtig. Dieser Mäher wurde für einen einzigen Zweck entwickelt: Rasen zu mähen. Verwenden Sie ihn für keinen anderen Zweck.

B. Vorbereitung vor der Inbetriebnahme



STELLEN SIE VOR DEM ERSTEN EINSATZ SICHER, DASS DAS PRODUKT 48 STUNDEN LANG AUFGELADEN WURDE.

1. Stellen Sie sicher, dass der Begrenzungsdraht gemäß den Anweisungen im Handbuch Erste Schritte installiert wurde.
2. Untersuchen Sie die Fläche, in welcher der Mäher eingesetzt werden soll, gründlich. Entfernen Sie alle Steine, Stöcke, Kabel, Spielzeug oder andere Gegenstände, die das Mähwerk beschädigen oder vom Mähwerk aufgenommen und ausgeworfen werden könnten. Ausgeworfene Gegenstände können schwere Verletzungen verursachen.
3. Sorgen Sie dafür, dass alle Personen, vor allem Kinder, und Haustiere im Haus bleiben, während der Mäher im Einsatz ist. Halten Sie den Mäher an, sofern jemand die Mähzone betritt.
4. Bewahren Sie den Mäher bei Gewitter in einem geschützten Bereich auf und trennen Sie ihn vom Netzteil.

C. Betrieb



WARNUNG

Lassen Sie den Mäher während des Betriebs nicht unbeaufsichtigt, falls sich Kinder, andere Personen oder Haustiere in der Nähe befinden bzw. aufhalten könnten.

1. Ihr Rasenroboter ist ein gefährliches motorbetriebenes Gerät. Benutzen Sie das Gerät vorsichtig und beachten Sie die Warn- und Sicherheitshinweise.
2. Betätigen Sie bei einem Unfall oder Defekt während des Betriebs sofort die STOPP-Steuerung.
3. Betreiben Sie den Mäher nicht, wenn Sicherheitsmerkmale oder Teile beschädigt, abgenutzt oder nicht mehr verwendbar sind.
4. Bevor Sie den Mäher anheben, Verstopfungen an den Messern und/oder Antriebsrädern freimachen oder irgendwelche Einstellungen vornehmen, schalten Sie den Mäher immer aus, indem Sie die Sperrvorrichtung entfernen. Durch Aktivierung der Sperrvorrichtung wird die Stromzufuhr zum Antriebsrad und zum Mähwerk unterbrochen.
5. Heben Sie den Mäher nie an bzw. tragen Sie ihn nie bei laufendem Motor oder solange sich das Schermesser bewegt. Berühren Sie das Schermesser erst, wenn es endgültig zum Stillstand gekommen ist.
6. Verwenden Sie den Mäher nur zum Rasenmähen.
7. Versuchen Sie nie, eine Sicherheitseinrichtung zu umgehen oder eine Schutzeinrichtung bzw. eine Abdeckung zu entfernen. Das kann zu Verletzungen durch Kontakt mit dem rotierenden Schermesser führen. Die Sensoren sind Sicherheitseinrichtungen.
8. Das Messer rotiert bis zu zwei (2) Sekunden weiter, sobald ein Sicherheitssensor ausgelöst oder die rote STOPP-Steuerung betätigt wurde. Berühren Sie das Mähwerk erst, wenn Sie sicher sind, dass sich das Messer nicht mehr bewegt.
9. Sollte der Mäher ungewöhnlich vibrieren, stoppen Sie den Motor und überprüfen Sie umgehend die Ursache. Eine Vibration ist normalerweise ein Warnhinweis auf ein Problem.
10. Tragen Sie während des Fernbedienbetriebs und beim Ausführen von Anpassungen oder Reparaturen immer eine Schutzbrille, um Ihre Augen zu schützen. Ausgeworfene Gegenstände, die zurückprallen, können schwere Verletzungen an Augen verursachen.
11. Setzen Sie den Mäher nie mit einer beschädigten Sicherheitseinrichtung, Schutzeinrichtung oder Abdeckung ein. Eine Nichtbeachtung dieser Warnung kann zu Verletzungen führen.
12. Halten Sie Hände und Füße von rotierenden Teilen fern und nicht unter das Mähdeck. Ein Kontakt mit dem bzw. den Schermessern kann zu Amputationen von Händen und Füßen führen.
13. Achten Sie auf Löcher, Furchen, Bodenwellen, Steine oder anderen versteckten Gegenstände. Ein unebenes Gelände oder versteckte Gegenstände können einen Unfall verursachen. Hohes Gras kann Hindernisse verbergen.
14. Ihr Mäher wurde entwickelt, um eine normale Rasenhöhe von maximal 15 cm zu mähen. Versuchen Sie nicht, ungewöhnlich hohes Gras (wie etwa Weideland) zu mähen.
15. Betreiben Sie den Mäher nur bei geschlossener Abdeckklappe.
16. Stellen Sie das wöchentliche Programm so ein, dass der Mäher in Betrieb genommen wird, wenn sich keine Personen auf dem Rasen aufhalten. Für eine Planung der geeigneten Betriebszeiten folgen Sie dem einmaligen Setup-Verfahren über die mobile App.

17. Schließen Sie kein beschädigtes Stromkabel an die Stromversorgung an oder berühren Sie es erst, wenn es von der Stromversorgung getrennt ist, da dies einen Stromschlag verursachen kann.
18. Sorgen Sie dafür, dass sich unterhalb des Mähers keine Stromkabel befinden, um Schäden vorzubeugen. Ein beschädigtes Stromkabel kann zu einem Stromschlag führen. Ziehen Sie den Netzstecker aus der Steckdose, sofern das Kabel beschädigt oder verwickelt ist.
BERÜHREN SIE DAS KABEL ERST DANN, WENN DIE STROMZUFUHR ABGESCHALTET IST. Wenn das Netzteil außen angebracht ist, bedienen oder trennen Sie es nicht bei Temperaturen unter 0°C oder über 40°C, um Brandgefahr vorzubeugen.
19. Steuern Sie den Mäher nur dann manuell, wenn er in Sichtweite ist. Halten Sie einen Radius von 6 Metern ein, wenn Sie ihn manuell bedienen.
20. Setzen Sie nicht zu hoch an, halten Sie stets Balance und achten Sie immer auf den Boden an Böschungen; gehen Sie immer langsam und laufen Sie nie, wenn die Maschine in Betrieb ist.

D. Kinder

1. Um schweren Unfällen vorzubeugen, sollten Sie immer sicherstellen, dass sich keine Kinder auf dem Rasen aufhalten. Kinder sind vom Mäher und seinem Mäheinsatz oft fasziniert. Sie kennen die Gefahren nicht. Gehen Sie nie davon aus, dass Kinder dort bleiben, wo Sie sie zuletzt gesehen haben. Gehen Sie nie davon aus, dass Kinder sich während des Mäheinsatzes vom Mäher fernhalten.
2. Sorgen Sie dafür dass alle Personen, vor allem Kinder, und Haustiere während des Mähbetriebs im Haus und unter Aufsicht eines Erwachsenen bleiben. Halten Sie den Mäher an, sofern jemand die Mähzone betritt.
3. Seien Sie wachsam und schalten Sie den Mäher aus, wenn ein Kind oder andere Personen die Mähzone betreten.
4. Kinder dürfen sich niemals auf den Mäher setzen. Er ist kein Spielzeug.
5. Lassen Sie Kinder niemals auf dem Rasen spielen, wenn der Mäher im Einsatz ist. Bringen Sie Kindern bei, dass der Mäher gefährlich ist und sie sich von ihm fernhalten müssen.
6. Lassen Sie niemals zu, dass Kinder unter 14 Jahren den Mäher mithilfe der Fernbedienungs-App in Betrieb nehmen. Kinder ab 14 Jahren sollten die Anweisungen und Anleitungen für einen sicheren Betrieb in diesem Handbuch und für diesen Mäher lesen und verstehen und durch einen Erwachsenen eingewiesen und beaufsichtigt werden.

E. Transport

Führen Sie die folgenden Schritte aus, bevor Sie Ihren Mäher bewegen oder transportieren:

1. Drücken oder ziehen Sie die rote STOPP-Steuerung, um den Mäher anzuhalten.
2. Sie können die Fernbedienung verwenden (über die mobile App), um Ihren Mäher von einer Stelle zu einer anderen zu fahren.
3. Falls Sie Ihren Mäher tragen möchten:
 - Schalten Sie den Mäher aus, indem Sie die „AUS“-Taste betätigen. Heben Sie den Mäher an dem Tragegriff an.
4. Halten Sie die Schermesser immer von sich fern. Achten Sie darauf, dass Sie die scharfe Kante des Schermessers beim Anheben oder Tragen des Mähers nicht berühren.

F. Fernbedienung

1. Sehen Sie sich das separate Benutzerhandbuch an, das mit der herunterladbaren App verfügbar ist. Folgen Sie den dort angegebenen Warnmeldungen und Anweisungen.
2. Setzen Sie den Mäher immer gemäß den App-Anweisungen ein und halten Sie sich dabei vom Mäher fern.
3. Halten Sie beim Mäheinsatz einen Sicherheitsabstand zum Mäher ein. Halten Sie den Mäheinsatz immer an, bevor Sie sich aus irgendeinem Grund dem Mäher nähern.
4. Seien Sie besonders vorsichtig, wenn der Mäher in Ihre Richtung fährt.
5. Betreiben Sie die Fernbedienung des Mähers nur bei Tageslicht oder ausreichender künstlicher Beleuchtung und vermeiden Sie den Einsatz bei nassem Gras.
6. Betreiben Sie die Fernbedienung des Mähers nie barfuß, mit Sandalen oder rutschigen Schuhen (z. B. Leinenschuhe). Tragen Sie immer festes Schuhwerk und lange Hosen. Achten Sie immer auf einen sicheren Stand, wenn Sie am Hang mähen.

G. Akkus

1. Verwenden Sie ausschließlich nur Original-Akkus oder die vom Hersteller freigegebenen Akkus. Die Artikelnummer der Akkus finden Sie in der Broschüre „Zusätzliche Informationen“.
2. Achten Sie darauf, das versiegelte Akkupaket nicht zu öffnen, fallen zu lassen oder zu beschädigen. Verwenden Sie die Akkus nicht bei sichtbaren Mängeln oder Verformungen, wenn sie beschädigt oder aufgesprungen sind.
3. **VERSUCHEN SIE NICHT, AKKUS ZU REPARIEREN ODER ZU MODIFIZIEREN!** Reparaturversuche können schwere Verletzungen aufgrund von Explosion oder Stromschlag verursachen. Im Fall eines Lecks sind freigesetzte Elektrolyte korrosiv und toxisch.
4. Versuchen Sie nicht, Akkubauteile zu entfernen oder zu zerstören.
5. Das Akkupaket enthält Elektrolyte. Wenn Elektrolyt aus dem Akkupaket austritt, sind folgende Maßnahmen zu ergreifen:
 - Hautkontakt: Spülen Sie die Kontaktstellen sofort gründlich mit Wasser und Seife ab.
 - Augenkontakt: Spülen Sie die Augen sofort mit viel sauberem Wasser mindestens 15 Minuten lang aus. Nicht reiben.
 - Suchen Sie einen Arzt auf.
6. Entsorgen Sie das Akkupaket nicht in Feuer. Der Akku kann explodieren.
7. Der Akku wird aufgeladen, wenn Sie im Mäher korrekt angeschlossen ist. Verwenden Sie immer das mit dem Mäher bereitgestellte Netzteil. Eine unsachgemäße Nutzung kann zu einem Stromschlag, zu Überhitzung und Feuer führen.
8. Verwenden Sie den Akku nur für die Stromversorgung des dedizierten Rasenroboters. Es ist extrem gefährlich, den Akku eines anderen Produkts für die Stromversorgung zu verwenden.
9. Beachten Sie die Gesetze und Vorschriften für die richtige Entsorgung von Akkus zum Schutz der Umwelt. Weitere Informationen finden Sie im Abschnitt „Entsorgung von Akkus“ in diesem Benutzerhandbuch.
10. Achten Sie beim Austausch des Akkus darauf, den Akkustecker korrekt einzustecken. Ein Umkehrung der Akkupolarität kann Schäden an Akku und Mäher verursachen.

H. Betrieb an Böschungen

1. An Böschungen ist besondere Vorsicht geboten. Wenn Sie das Gefühl haben, dass der Mäher die Spur an einer Böschung nicht halten kann, dann ist die Neigung für den Mäheinsatz zu steil. Nasses Gras mindert die Bodenhaftung und kann dazu führen, dass der Mäher an der Böschung hin und her rutscht. Das kann schwere Verletzungen und Sachschäden zur Folge haben.
2. Messen Sie zur Sicherheit jede Böschung, bevor Sie den Mäher an abfallenden Zonen einsetzen. Verwenden Sie ein Neigungsmessgerät, bevor Sie die Mähzonen festlegen oder diesen Mäher in abfallenden oder hügeligen Zonen in Betrieb nehmen. Außerdem können Smartphone-Apps zur Messung von Neigungen genutzt werden. Falls die Böschung am Begrenzungsdraht ein Gefälle von über 17 Grad (30%) beträgt, können RT-Modelle aus der Mähzone rutschen.
3. Mähen Sie nicht an Böschungen mit einem Gefälle über 17 Grad (30%).
4. Setzen Sie den Mäher unter keinen Umständen ein, wenn Haftung oder Stabilität fraglich sind. Achten Sie stets auf die Mähoberfläche. Kippen oder Stürzen kann schwere Verletzungen oder Sachschäden zur Folge haben.
5. Halten Sie sich mindestens 1,2 Meter von Abhängen, Gräben, Böschungen oder vom Rand eines Gewässers fern, um sicherzustellen, dass der Mäher nicht aus der Mähzone ausbricht. Sie könnten den Mäher beschädigen oder schwere Verletzungen verursachen.

I. Wartung und besondere Anweisungen

1. Sorgen Sie dafür, dass der Mäher funktionsfähig bleibt. Ersetzen Sie verschlissene, beschädigte oder defekte Teile. Die Artikelnummer des Herstellers der Akkus, Messer und Netzteile finden Sie in der Broschüre „Zusätzliche Informationen“.
2. Um schwere Verletzungen zu vermeiden, modifizieren Sie den Mäher in keiner Weise.
3. Die Schermesser sind sehr scharf. Wickeln Sie das Messer ein oder tragen Sie Handschuhe, und seien Sie beim Austauschen der Messer extrem vorsichtig.
4. Bevor Sie den Mäher warten, Verstopfungen an den Messern und/oder Antriebsrädern freimachen oder ihn untersuchen, schalten Sie den Mäher immer aus, indem Sie die Sperrvorrichtung entfernen. Versuchen Sie niemals, Wartungs- oder Einstellarbeiten am Mäher vorzunehmen, während er in Betrieb ist. Stellen Sie vor dem Reinigen, Reparieren oder Inspizieren sicher, dass das Schermesser und alle beweglichen Teile stillstehen.
5. Das Schermesser sollte nach Betätigen der roten STOPP-Steuerung innerhalb von zwei (2) Sekunden komplett stillstehen. Wenn Sie innerhalb von zwei (2) Sekunden nicht hören, dass das Messer stillsteht, muss Ihr Mäher von einem autorisierten Kundendienst vor dem weiteren Einsatz überprüft werden.
6. Verwenden Sie für die Reinigung des Mähers niemals einen Hochdruckreiniger oder Wasserschlauch. Wasser kann Komponenten und die programmierbare Steuerung beschädigen. Verwenden Sie ein feuchtes Tuch, um das Display zu reinigen.
7. Nehmen Sie eine Sichtprüfung auf Schäden am Messer vor (z. B. übermäßiger Verschleiß, Verbiegungen, Risse). Tauschen Sie das Messer nur durch ein original vom Hersteller freigegebenes Messer (OEM) aus. Nicht original vom Hersteller freigegebene Messer werden nicht richtig passen und könnten möglicherweise gefährlich sein.
8. Durch die Verwendung von Ersatzteilen, die nicht den OEM-Spezifikationen entsprechen, kann die Leistungsfähigkeit und Sicherheit beeinträchtigt werden.
9. Falls der Mäher auf einen Fremdkörper stößt oder feststeckt, schalten Sie den Mäher aus. Überprüfen Sie den Mäher sorgfältig auf Beschädigungen. Beheben Sie den Schaden, bevor Sie den Mäher wieder in Betrieb nehmen.

10. Ergänzen Sie in Zonen, die sich in der Nähe von Spielzonen für Kinder, Wasserflächen, Abhängen oder öffentlichen Straßen befinden, den Begrenzungsdraht mit einer festen Begrenzungskante, die mindestens 15 cm hoch ist, um zu verhindern, dass der Mäher aus der Mähzone ausbricht.
11. Wenn Ihr Mäher installiert ist und in einem offenen Garten oder an einem öffentlichen Platz betrieben wird, müssen Sie Warnschilder um die Mähzone mit folgendem Hinweis aufstellen: „Automatischer Rasenmäher! Von der Maschine fernhalten! Kinder beaufsichtigen!“
12. Falls erforderlich, reinigen oder ersetzen Sie Sicherheits- und Hinweisaufkleber.

J. Aufbewahrung im Winter

Der Mäher

Laden Sie den Mäher in der Ladestation vollständig auf. Schalten Sie den Mäher aus. Reinigen Sie den Mäher und bewahren Sie ihn an einem trockenen Ort bei einer Temperatur von über 0°C auf.

Ladestation

Es gibt keine speziellen Anweisungen für die Aufbewahrung der Ladestation im Winter. Sie kann im Winter auf dem Rasen verbleiben.

Es wird empfohlen, das Netzteil im Winter vom Strom zu trennen.

Jährliche Wartung









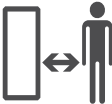

Damit Ihr Mäher in einem guten und sicheren Zustand bleibt, wird empfohlen, dass Sie ihn vor und nach dem Überwintern zwecks Wartung zu einem zertifizierten Händler zu bringen.

Die jährliche Wartung kann je nach Dienstleister anders sein und umfasst Folgendes ganz oder teilweise: die Reinigung der Mäherteile und des Mähwerks, das Überprüfen auf abgenutzte Teile und deren Austausch (wie etwa Messer, Räder und andere bewegliche Teile), das Testen der Mäherfunktionen und Sicherheitskomponenten, das Überprüfen des Akkus und das Laden der neuesten Version der Software, wenn möglich mit den neuesten Eigenschaften und Funktionen.

k. Ende der Produktlebenszeit

1. Der Mäher und das Zubehör sollten am Ende ihrer Produktlebensdauer sachgerecht entsorgt werden, damit Elektro- und Elektronikabfälle nicht auf Müllhalden landen und die Umwelt geschützt wird. Informationen über Abfallbeseitigungsverordnungen erhalten Sie bei einer lokalen Entsorgungseinrichtung oder in Ihrer Gemeinde. Viele Gemeinden stellen spezielle Sammelstellen für Abfälle wie Akkus und elektronische Geräte bereit.
2. Entsorgen Sie das Akkupaket oder den Mäher nicht in unsortiertem Restmüll.
3. Entsorgen Sie das Akkupaket nicht in Feuer.
4. Informationen über spezielle Entsorgungs- oder Recyclinggesetzen und -vorschriften finden Sie in örtlichen und gesetzlichen Vorschriften. Informationen zu Entsorgungsanweisungen finden Sie am Ende des Abschnitts Kurzübersicht.
5. Der Mäher muss von der Ladestation getrennt werden, um den Akku zu entfernen;
6. Der Akku muss vor dem Entsorgen aus dem Gerät entfernt werden; Befolgen Sie die Anweisungen zum Entfernen des Akkus wie in Anhang A beschrieben;
7. Der Akku muss sicher entsorgt werden.

Symboldefinitionen

Symbol	Beschreibung
	<p>WARNUNG — LESEN SIE DAS BZW. DIE BETRIEBUNGSHANDBÜCHER</p> <p>Lesen, verstehen und befolgen Sie alle Sicherheitshinweise und Anweisungen in dem bzw. den Handbüchern und für den Mäher, bevor Sie diesen Mäher in Betrieb nehmen. Eine Nichteinhaltung dieser Informationen kann schwere Verletzungen zur Folge haben oder gar lebensbedrohlich sein. Bewahren Sie dieses Handbuch zum späteren und regelmäßigen Nachschlagen an einem sicheren Ort auf.</p>
	<p>GEFAHR — BEUGEN SIE AMPUTATIONSVERLETZUNGEN VOR</p> <p>Halten Sie Hände und Füße fern vom Mähdeck. Ein Kontakt mit dem Schermesser kann zu Amputationen von Händen und Füßen führen.</p>
	<p>WARNUNG — BEUGEN SIE UNFÄLLEN/VERLETZUNGEN DURCH DAS MÄHWERK VOR. HALTEN SIE BEIM EINSATZ DES MÄHERS EINEN SICHERHEITSABSTAND EIN.</p> <p>Mähen Sie nicht, wenn Kinder oder andere Personen in der Nähe sind. Um einen Kontakt mit dem Schermesser oder eine Verletzung durch einen ausgeworfenen Gegenstand zu vermeiden, halten Sie andere Personen vom Mäher fern, während er in Betrieb ist. Sorgen Sie dafür, dass alle Personen, vor allem Kinder, und Haustiere im Haus bleiben, während der Mäher im Einsatz ist. Halten Sie den Mäher an, sofern jemand die Mähzone betritt.</p>
	<p>WARNUNG — BEUGEN SIE VERLETZUNGEN DURCH AUSGEWORFENE GEGENSTÄNDE VOR</p> <p>Sorgen Sie dafür, dass sich anwesende Personen während des Mäheinsatzes mindestens 5 Meter vom Mäher entfernt aufhalten. Entfernen Sie alle Steine, Stöcke, Kabel, Spielzeug oder andere Gegenstände, die vom Mähwerk aufgenommen und ausgeworfen werden könnten. Betreiben Sie den Mäher nur bei geschlossener Abdeckklappe bzw. bei betriebsbereiten Sicherheitseinrichtungen.</p>
	<p>WARNUNG — BEUGEN SIE UNFÄLLEN/VERLETZUNGEN DURCH DAS MÄHWERK VOR</p> <p>Kinder dürfen sich niemals auf den Mäher setzen. Er ist kein Spielzeug.</p>
 	<p>WARNUNG</p> <p>Schalten Sie den Mäher aus, bevor Sie ihn warten möchten.</p>
 	<p>WARNUNG</p> <p>Entfernen Sie die Sperrvorrichtung, bevor Sie am Mäher arbeiten oder ihn anheben.</p>
	<p>WARNUNG – NUR DAS ORIGINALNETZTEIL VERWENDEN</p> <p>Verändern Sie den Netzteilanschluss nicht! Verwenden Sie nur das Original-Netzteil, das vom Hersteller mit dem Mäher oder als Ersatzteil geliefert wurde. Die richtige Teilenummer wird auf dem Produkt auf diesem Etikett angezeigt. Wenn Sie kein Originalnetzteil verwenden, kann das Brand oder Beschädigungen an Ladestation und Mäher zur Folge haben.</p>
	<p>Verwenden Sie für die Reinigung des Mähers niemals einen Hochdruckreiniger oder Wasserschlauch. Wasser kann Komponenten und die programmierbare Steuerung beschädigen. Verwenden Sie ein feuchtes Tuch, um das Display zu reinigen.</p>

Sicherheitsfunktionen



WARNUNG

Der Mäher ist mit zahlreichen eingebauten Sicherheitsfunktionen ausgestattet. Dennoch ist und bleibt der Mäher ein gefährliches Gerät mit scharfen Klingen, die ernsthafte Verletzungen verursachen können, wenn man damit in Kontakt kommt.

Es ist strengstens untersagt, sich auf dem Rasen aufzuhalten, wenn der Mäher im Einsatz ist.

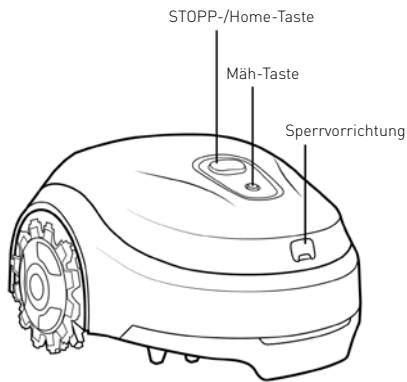

A. Kindersicherung

Die Kindersicherung verhindert einen ungewollten Betrieb des Mähers durch versehentliches Drücken auf eine der Tasten. Nur das Drücken zweier Tasten in der richtigen Reihenfolge setzt das Gerät in Betrieb. Sie müssen die Kindersicherungsfunktion aktivieren, sofern Kinder unter 6 Jahren mit dem Mäher in Kontakt kommen können.

B. Diebstahlschutz (codegeschütztes Abschaltgerät)

Die Systemfunktion für Diebstahlschutz verhindert, dass jemand den Mäher einsetzt oder betreibt, der nicht den entsprechenden Code besitzt. Sie werden aufgefordert, einen vierstelligen Code Ihrer Wahl einzugeben, der als Sicherheitscode verwendet wird (bei RT-Modellen ist dies nur über die mobile App verfügbar). Es wird dringend empfohlen, dass Sie diese Funktion aktivieren, um zu verhindern, dass Kinder oder Personen, die mit dem Mäher nicht vertraut sind bzw. denen die Verwendung des Mäher nicht gestattet ist, diesen in Betrieb nehmen.

C. Hebesensor

Falls der Mäher manuell vom Boden angehoben wird, wird er und damit die Rotation des Schermessers innerhalb von zwei (2) Sekunden gestoppt.

D. Hindernissensor

Falls der Mäher senkrecht und schräg aufgestellt wird, wird er und damit die Rotation des Schermessers innerhalb von zwei (2) Sekunden gestoppt.

E. Neigungssensor

Ihr Mäher erkennt während des Betriebes Hindernisse, die sich auf seinem Weg befinden. Wenn er auf ein Hindernis trifft, stoppt er seine Bewegung in diese Richtung, entfernt sich vom Objekt in die entgegengesetzte Richtung und der Mäher und die Rotation des Schermessers stoppen innerhalb von zwei (2) Sekunden.

F. Schnellhalt-Steuerung

Durch Herunterdrücken der roten STOPP-Steuerung während des Mäheinsatzes wird der Mäher und damit das Mähwerk innerhalb von zwei (2) Sekunden angehalten.

G. Abnehmbare Sperrvorrichtung

Durch das Herausziehen der Sperrvorrichtung wird der weitere Mäheinsatz verhindert. Sie müssen die Sperrvorrichtung herausziehen, bevor Sie den Mäher anheben oder Wartungsarbeiten daran durchführen.

H. Ladestation/Begrenzungsschalter und Begrenzungsdraht

Der Mäher kann nicht in Betrieb genommen werden, wenn der Begrenzungsdraht nicht angebracht und über die Ladestation/den Begrenzungsschalter aktiviert wurde. Falls das Signal des Begrenzungsdrahts ausgeschaltet wird, stoppt der Mäher den Betrieb.

Anhang A – Anweisungen für Batteriewechsel

RT-Modelle

1. Entnehmen Sie das Abschaltgerät.
2. Schalten Sie den Mäher aus, indem Sie die Mäh-Taste etwa 2 Sekunden lang gedrückt halten.
3. Stellen Sie das Mähdeck auf die niedrigste Position.
4. Tragen Sie Schutzhandschuhe.
5. Platzieren Sie den Roboter kopfüber und decken Sie das Messer mit dem RoboTool ab.
6. Heben Sie das Mähdeck an und platzieren Sie darunter eine Unterlegplatte.
7. Verwenden Sie einen Phillips-Schraubendreher, um die beiden Schrauben der Abdeckung zu entfernen.
8. Stellen Sie den Roboter auf seine Räder und entfernen Sie die Abdeckung.
9. Trennen Sie den Akku vom Netz und entfernen Sie den Akku, indem Sie die Schnappverschlüsse betätigen.

**Legen wir
los.
Sie können
endlich
Ihren Rasen
mähen.**



Installation

Wir gratulieren Ihnen zum Kauf Ihres neuen Mähers!

Ihr neuer Mäher wird sich auf zufälliger Route (gemäß Vorgabe durch den Begrenzungsdraht) innerhalb seiner Arbeitszone bewegen. Durch die zufällige Route erhält der Rasen einen perfekten und lückenlosen Schnitt.

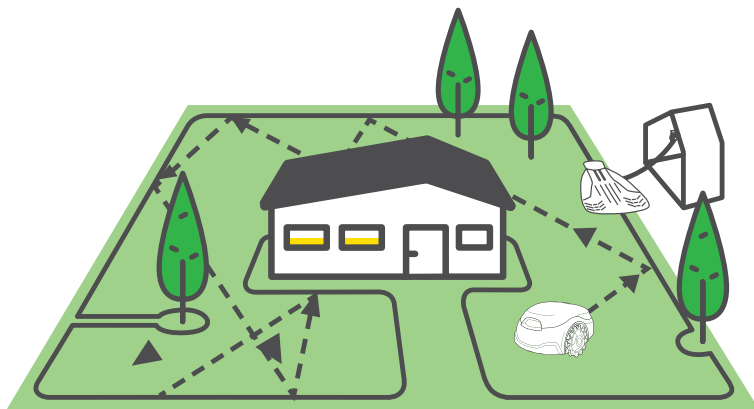

Am Ende eines Mähvorgangs wird Ihr Mäher dem Begrenzungsdraht folgen und automatisch zum Laden in die Station zurückkehren.

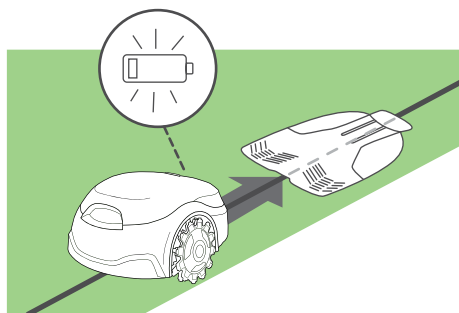

Nach einer schnellen und einfachen Montage können Sie sich entspannt zurücklehnen und Ihren Rasen mähen lassen.

Für eine einfachere Montage

wird empfohlen, 24 Stunden vor der Montage des Begrenzungsdrahtes den Rasen mit einem herkömmlichen Mäher ein letztes Mal zu mähen und die Rasenkanten zu wässern.

Wo sind wir heute unterwegs?

Die richtige Montage Ihres Mähers gewährleistet optimale Ergebnisse. So wird Ihr Mäher vorbereitet, um einen perfekten Job für Sie zu erledigen.



Lieferumfang

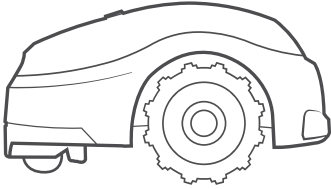

Das Produkt
Ihr neuer Mähroboter

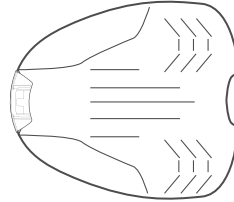

Ladestation
Hier wird der Mäher aufgeladen

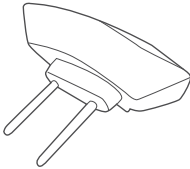

Kopfteil der Ladestation
Generiert das Signal des Begrenzungsdrahtes

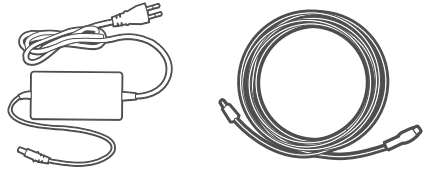

Netzteil + 10 m Verlängerungskabel
Mit 10 m (33 Fuß) Verlängerungskabel

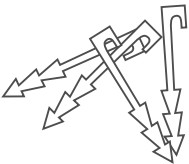

Rasennägel*
Zur Befestigung des Drahtes am Boden
(* *Nicht im Lieferumfang von Pro-Modellen enthalten*)

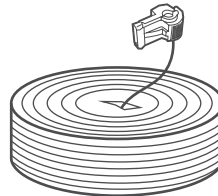

Begrenzungsdraht mit einem Steckverbinder*
Kennzeichnet die Arbeitszone für Ihren Mäher
(* *Nicht im Lieferumfang von Pro-Modellen enthalten*)

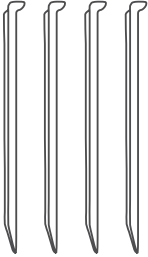

Haken für Ladestation (4 Stck.)

Zum Befestigen der Ladestation am Boden

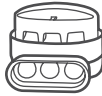

Drahtanschlussklemmen

Zum Verbinden des Begrenzungsdrahtes bei Drahtbruch

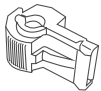

Zonen-Verbinder

Zum Verbinden des Begrenzungsdrahtes mit der Ladestation



Kurzanleitung
+
Sicherheitshinweise

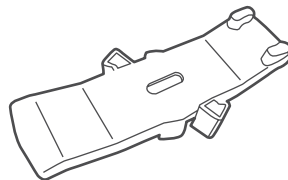

RoboTool

Für Austausch und Wartung der Messer.
WICHTIG! Bewahren Sie dieses Werkzeug für künftigen Gebrauch auf.



RoboRuler

Zum Messen der Entfernung des Begrenzungsdrahtes von der Rasenkante

Bereit? Und los geht's...

1 Legen wir los

Standort der Ladestation auswählen

An der Ladestation wird Ihr Mäher aufgeladen, und hier startet und endet der Begrenzungsdraht.

Befolgen Sie diese einfachen Vorgaben, um den richtigen Standort für Ihre Ladestation zu finden.

Regel Nr. 1:

Bis zu 10 Meter (33 ft.) von der Steckdose entfernt

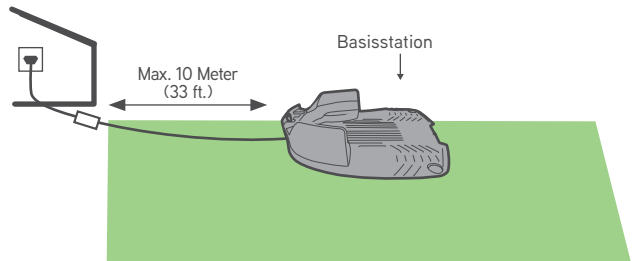

Für ein richtiges Aufladen und eine längere Lebensdauer des Akkus wird empfohlen, die Ladestation dort aufzustellen, wo es tagsüber meist schattig ist.

Regel Nr. 2:

Ein gerader Draht von mind. 1 Meter (3,3 ft.) vor, hinter und neben der Ladestation für ein reibungsloses Andocken

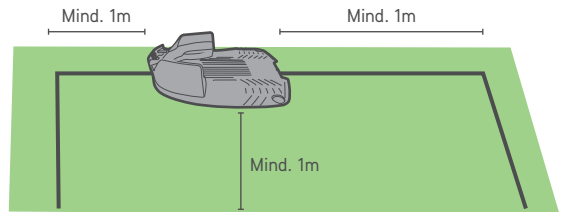

Regel Nr. 3:

Eben und flach (bis zu +/-5 % Böschung)

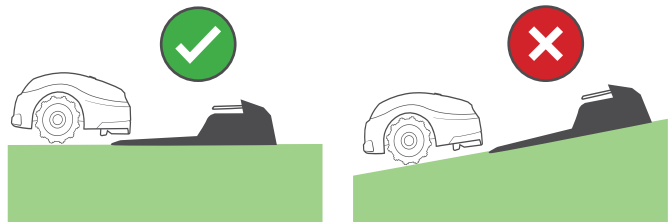

Regel Nr. 4:

Mind. 1 Meter (3,3 ft.)
von der Sprinkleranlage
entfernt, damit der Mäher
nicht direkt getroffen wird
und um Beschädigungen
an seinen inneren Bauteilen
vorzubeugen

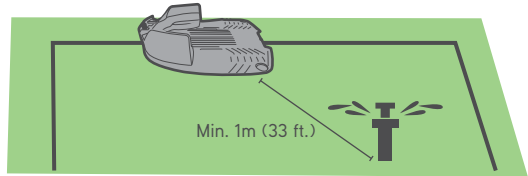

Achten Sie auf die richtige Richtung
der Ladestation zur Rasenkante

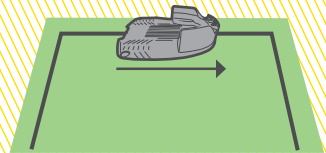
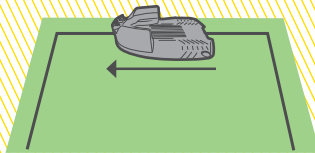

Die Ladestation wird zu einem späteren Zeitpunkt installiert,
nachdem der Begrenzungsdraht verlegt wurde.

**** Siehe weitere Installationsoptionen in Anhang A ****

2 Verlegen Sie den Draht

Verlegen Sie den Begrenzungsdraht („virtueller Zaun“), der die Arbeitszone für den Mäher definiert.



- Halten Sie die Verpackung des Mähers parat.
- Bevor Sie mit dem Verlegen des Drahtes beginnen, mähen Sie den Rasen mit einem herkömmlichen Rasenmäher auf eine Höhe von 3 bis 4 cm.
- Falls die Erde trocken und hart ist, wässern Sie den Mähbereich, damit sich die Rasennägel leichter eindrücken lassen.



DAS
BRAUCHEN
SIE



Hammer



Kombizange



Schneidmesser

A. Machen Sie sich mit den Drahtabständen vertraut

Nutzen Sie den RoboRuler, um einen Abstand festzulegen, den Sie zwischen dem Begrenzungsdraht und der Rasenkante einhalten sollten.

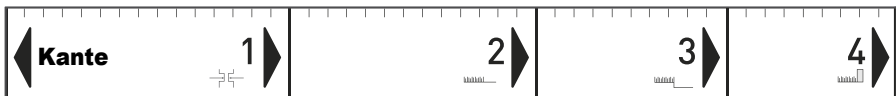

Wenn die Kante relativ flach ist, verlegen Sie den Draht am RoboRuler-Abstand **2** von der Kante.

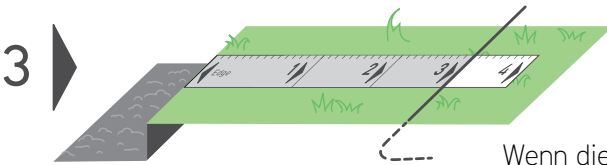
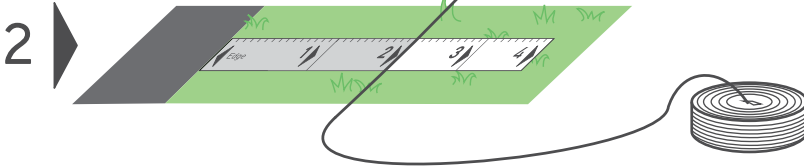

Wenn die Kante abfällt oder falls der Boden sandig/weich ist, nutzen Sie Abstand **3** des RoboRuler.

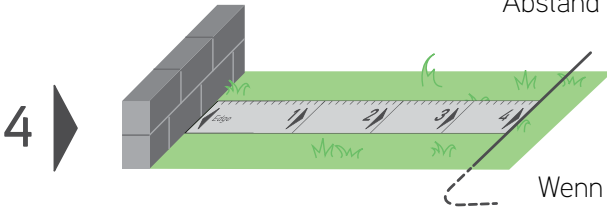

Wenn die Kante an eine Wand oder an einen Strauch grenzt, nutzen Sie den Abstand **4** des RoboRuler.



Lassen Sie mindestens 1,2m (4 ft.) stehen, falls die Rasenkante an Wasser angrenzt.



Andernfalls platzieren Sie eine physikalische Barriere nahe am Wasser.

B. Schaffen Sie eine gute Ausgangsbasis

- Ziehen Sie den Draht mit der Kennzeichnung A aus der Begrenzungsdrahtspule
- Lassen Sie etwa 30 cm (12 Zoll) stehen

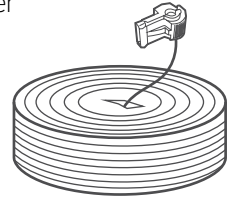

- Sobald ein Drahtende gemacht wurde, befestigen Sie es am Boden an der Stelle, an der Sie Ihre Ladestation montieren möchten. Messen Sie den korrekten RoboRuler-Abstand von der Kante:

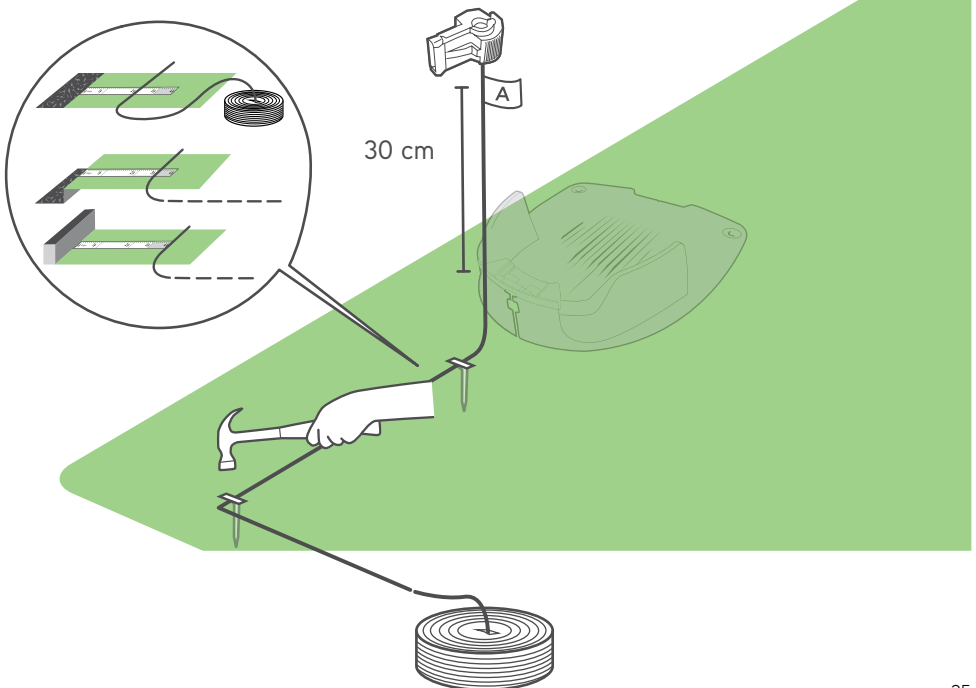



STEIGUNGEN

Gefälle an der Kante

Damit Ihr Mäher nicht vom Rasen rutscht, insbesondere dann nicht, wenn der Rasen nass ist, muss der Begrenzungsdraht ein Gefälle entlang der Kante Ihres Rasens mit einer Neigung von mehr als 10% (das entspricht 10 cm Erhöhung pro Meter [4 Zoll Erhöhung pro 3 ft.]) aussparen.

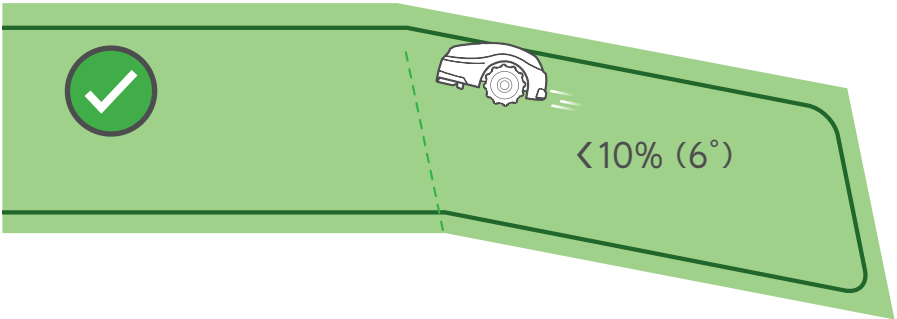

10% =

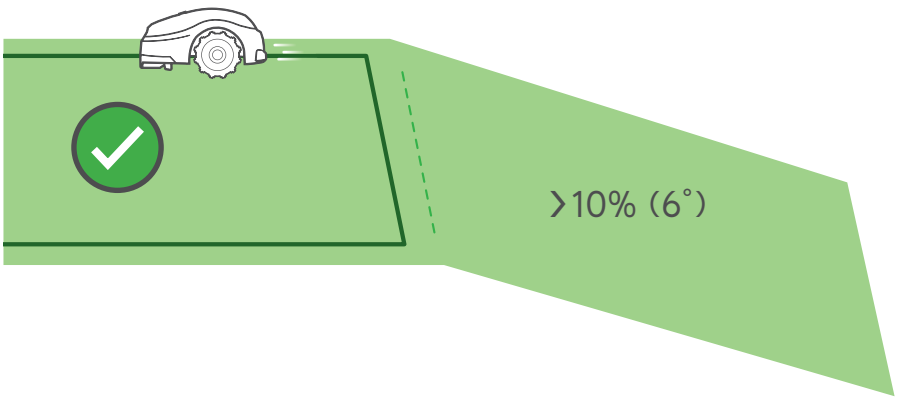
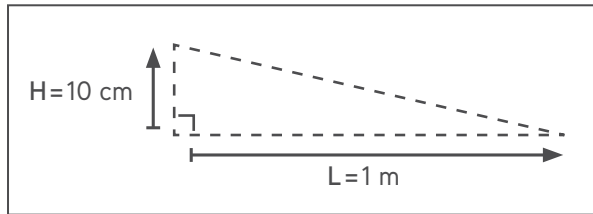

Gut gemacht! Das war der schwierigste Teil der Drahtmontage. Machen wir weiter...

Gefälle innerhalb der Rasenfläche

Ihr Mäher kann Bereiche innerhalb der Arbeitszone mähen, die ein Gefälle von bis zu 30% aufweisen [30 cm Erhöhung pro Meter/1 ft. Erhöhung alle 3 Fuß].

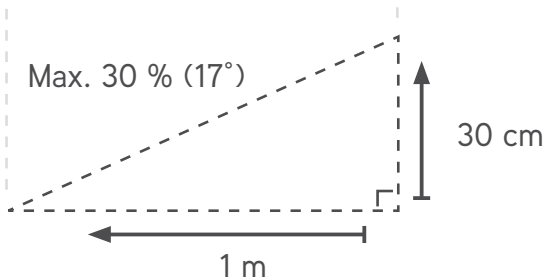
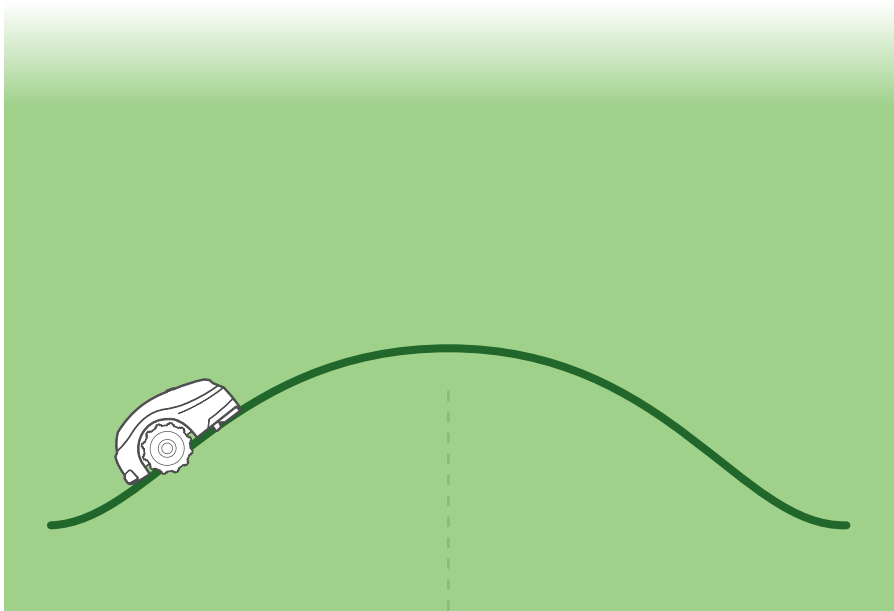

C. Verlegen Sie den Draht weiter



Wickeln Sie den Draht entgegen dem Uhrzeigersinn um den Rasen herum ab und beginnen Sie am Standort der Ladestation.

Verlegen Sie den Begrenzungsdraht lose auf der Rasenfläche, während Sie der Rasenkante entlanggehen.

- Der Begrenzungsdraht wird mit kleinen Rasennägeln am Boden befestigt. Diese sind im Lieferumfang des Produkts enthalten.
- Ziehen Sie den Draht fest, während Sie die Rasennägel mit dem Hammer in den Boden einschlagen.
- Achten Sie darauf, keine Bewässerungsleitungen zu beschädigen.

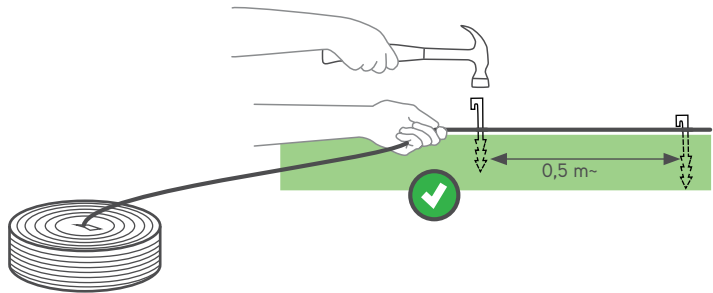

- Platzieren Sie die Rasennägel im Abstand von 10 cm.
- Platzieren Sie bei Bedarf zusätzliche Rasennägel, damit der Draht fest im Boden verankert ist und nicht vom Mäher beschädigt werden kann.

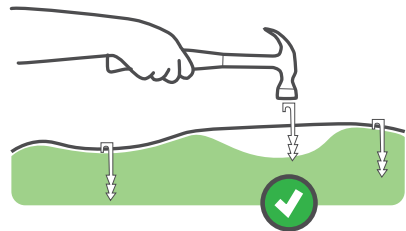

D. Schützen Sie Hindernisse

Feste Hindernisse

Vertikale und relativ stabile Hindernisse, die höher als 15cm / 6" sind wie etwa Bäume, Telefon- oder Strommasten, müssen nicht mit einem Begrenzungsdraht geschützt werden. Der Mäher wird dort anstoßen und sich abwenden.

Weniger als 15 cm

Objekte, die kleiner sind als 15 cm, müssen von dem Begrenzungsdraht eingeschlossen werden

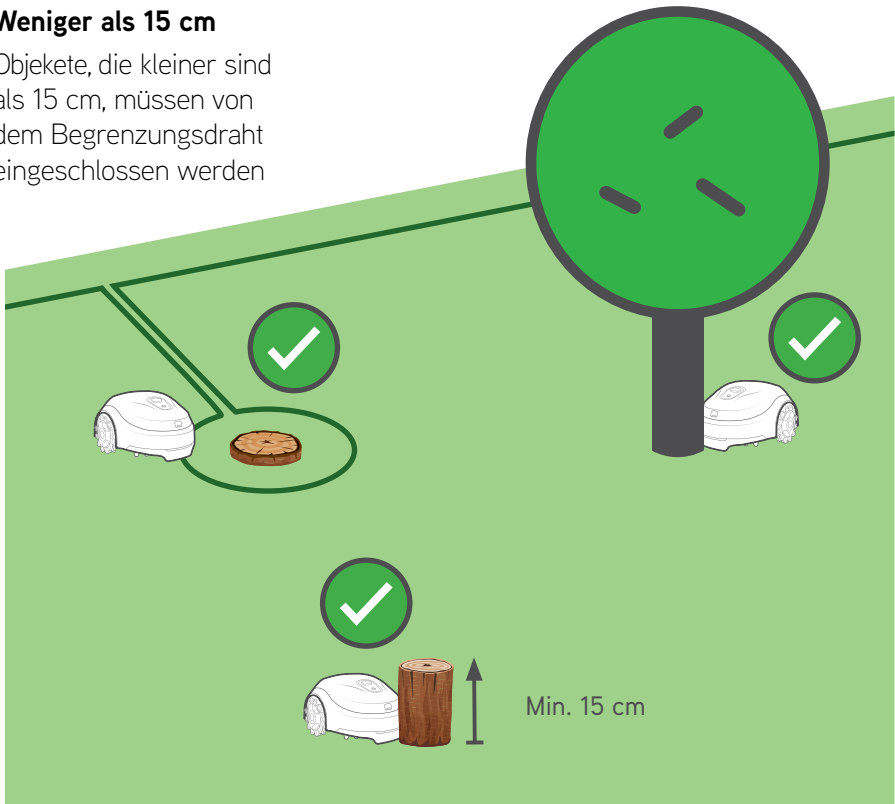

„Weiche“ Hindernisse

Objekte, wie etwa Blumenbeete, Teiche oder kleine Bäume, müssen durch eine Begrenzungsinsel geschützt werden.

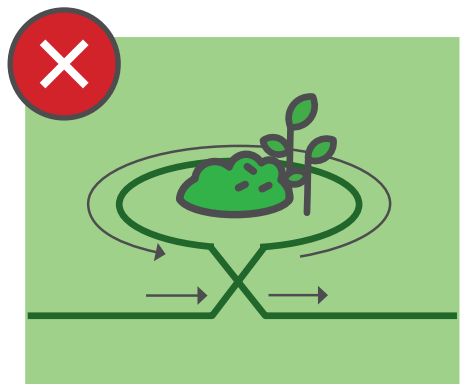
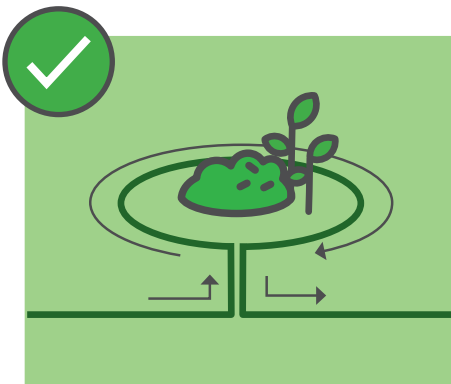
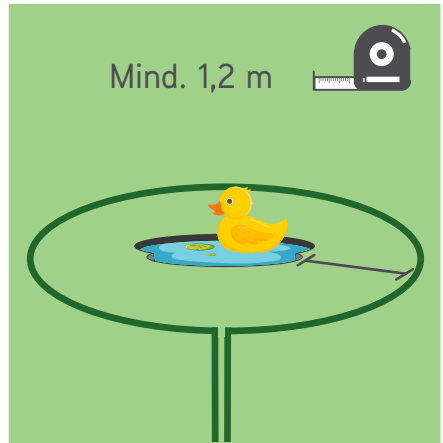
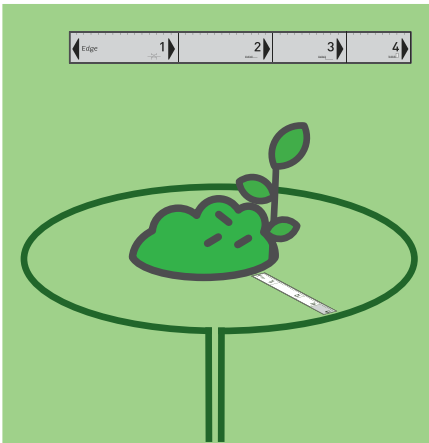

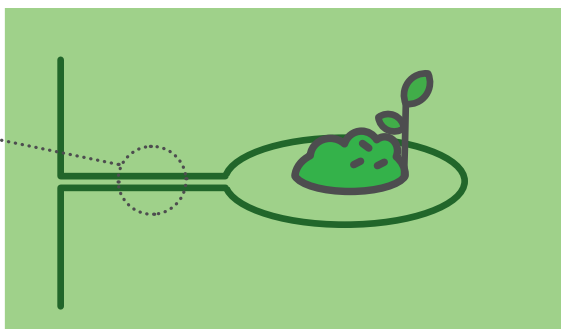
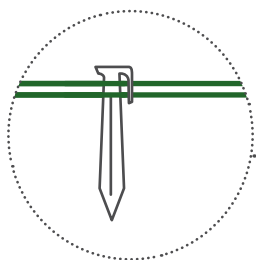
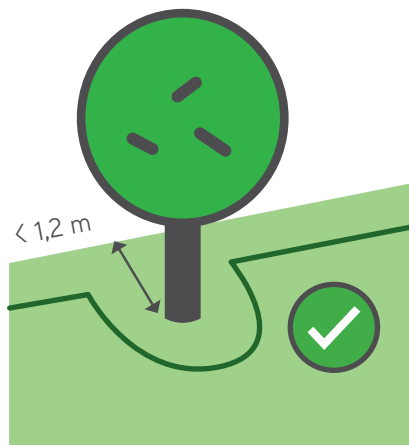
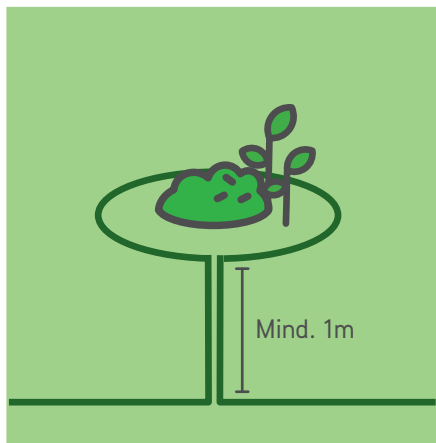

Baumwurzeln, die mehr als 2 cm aus dem Boden ragen, sollten durch eine Begrenzungsinsel geschützt werden.



Verlegen Sie den Begrenzungsdraht **IM UHRZEIGERSINN** um das Hindernis, ansonsten wird der Mäher in die Begrenzungsinsel hineinfahren und den Bereich um die Insel herum nicht richtig mähen.

E. Was ist mit Sekundärabschnitten?

Falls Ihr Rasen weitere Zonen hat (siehe Abbildung), sehen Sie in Anhang B nach.

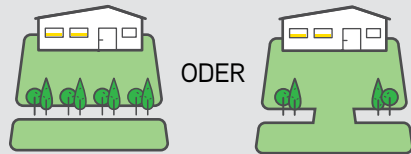

F. Schließen Sie die Verdrahtung ab

- Die beiden Drahtenden sollten in der Nähe der Ladestation aufeinandertreffen
- Platzieren Sie den letzten Rasennagel dicht am ersten

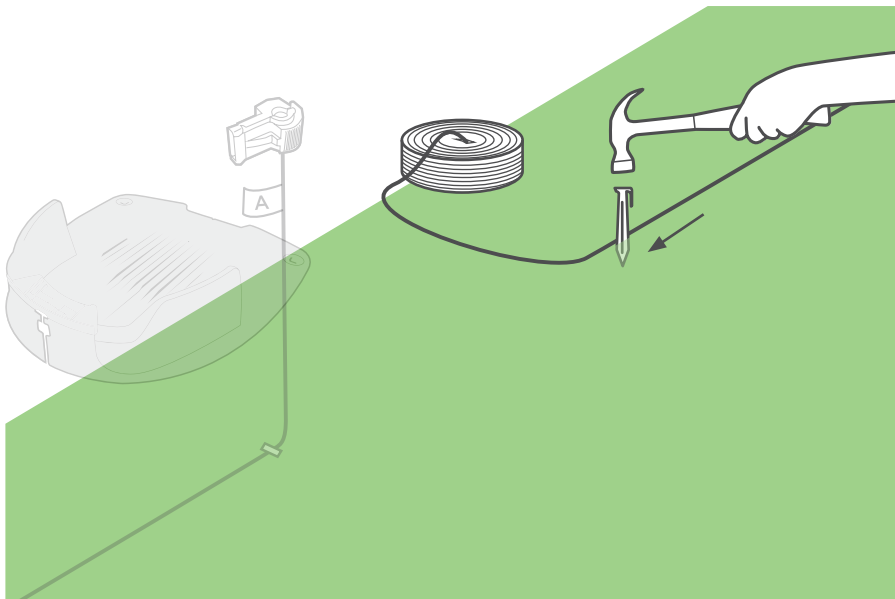

Beide Drahtenden müssen gleich lang sein. Schneiden Sie den übrigen Draht mit einem Cutter ab. Hinterlassen Sie keinen verwickelten Draht

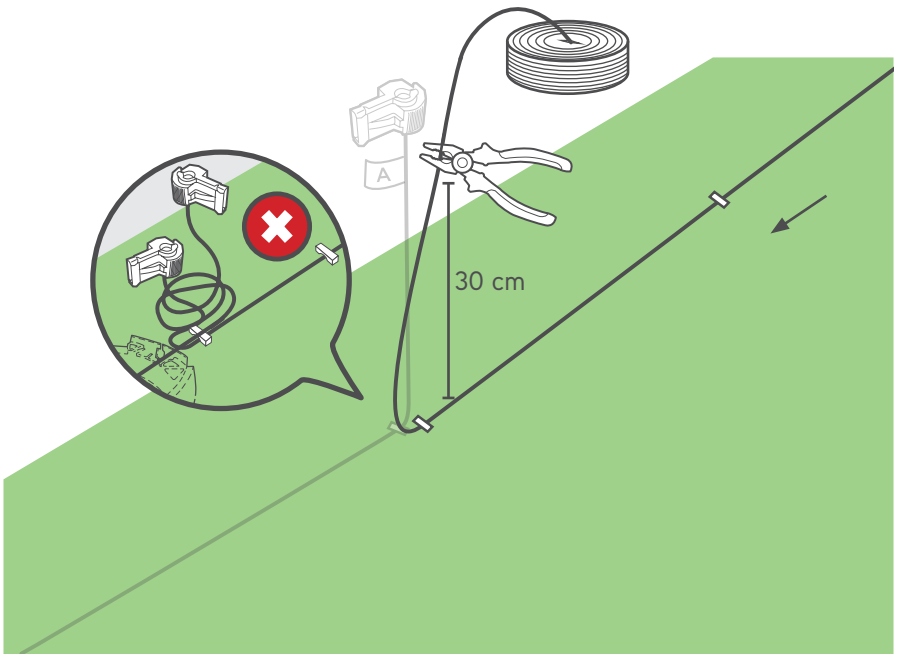

- Verbinden Sie einen der mitgelieferten Anschlussstecker mit dem zweiten Drahtende
- Drücken Sie den Anschlussstecker mit einer Kombizange fest an und schneiden Sie den übrigen Draht mit einem Cutter ab.

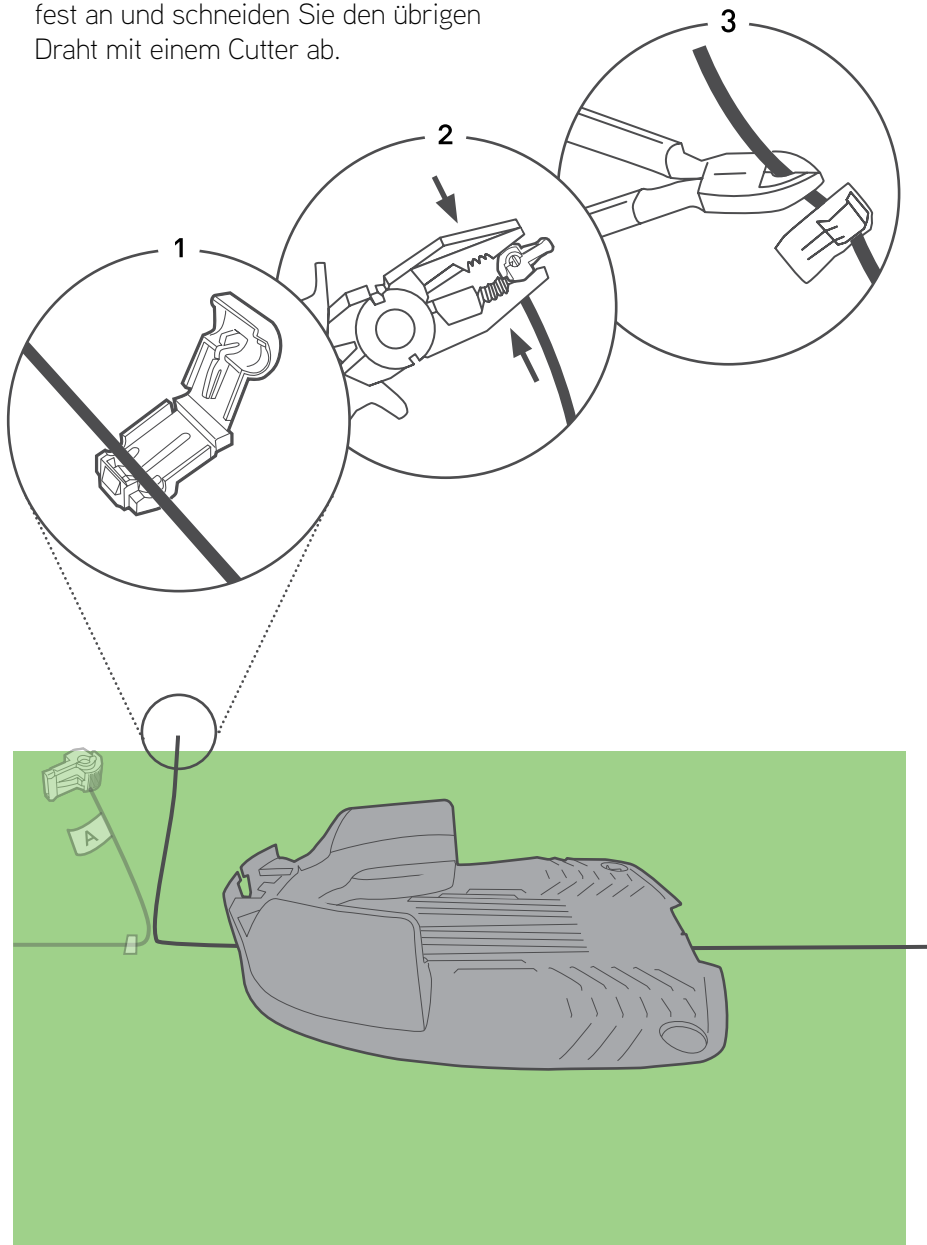

3

Legen Sie die Ladestation fest

- Platzieren Sie die Ladestation an den geplanten Standort
- Zentrieren Sie die Ladestation auf dem Begrenzungsdraht

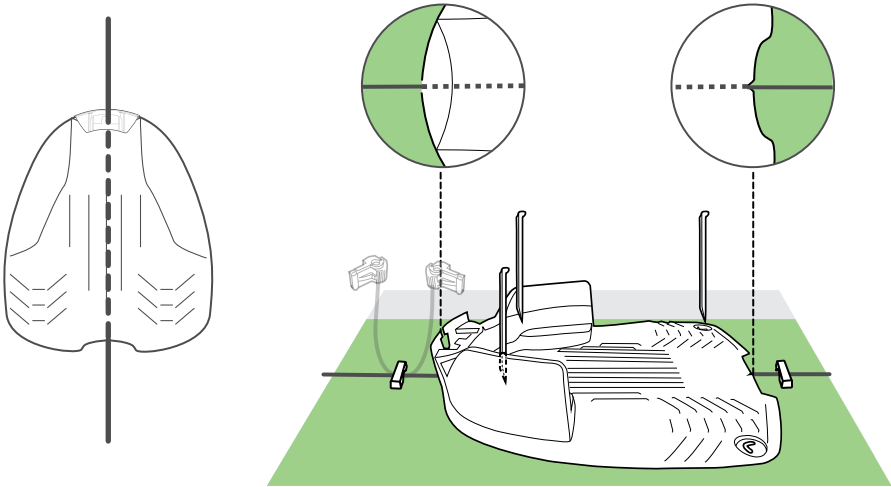

- Befestigen Sie die Station mit den vier mitgelieferten Metallpflöcken am Boden

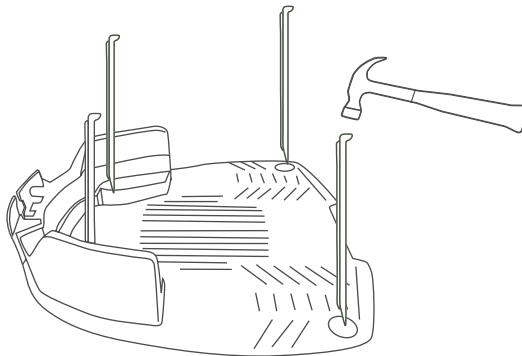

Achten Sie darauf, beim Einhämmern der Haken keine Bewässerungsleitungen zu beschädigen.

4 Schalten Sie ein

1. Fädeln Sie die Drähte durch den Kopfadapter der Ladestation.

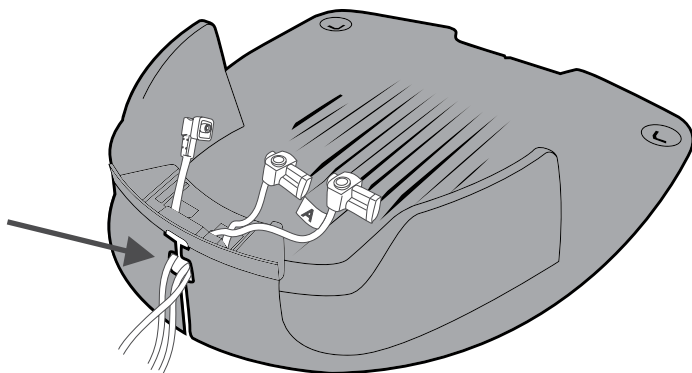

2. Verbinden Sie das Drahtende mit der Kennzeichnung A an Klemme A und das andere Ende an Klemme B des Ladestation-Kopfteils.
3. Verbinden Sie den Netzanschlusstecker ebenfalls mit dem Kopfteil der Ladestation.

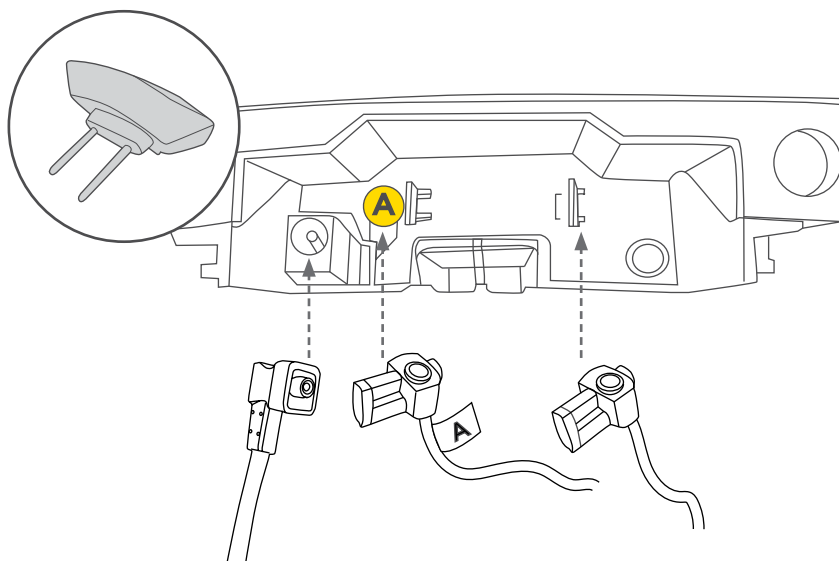

4. Bringen Sie das Kopfteil an dem Kopfadapter der Ladestation an und richten Sie es an den Markierungen aus (siehe nachfolgende Abbildung).

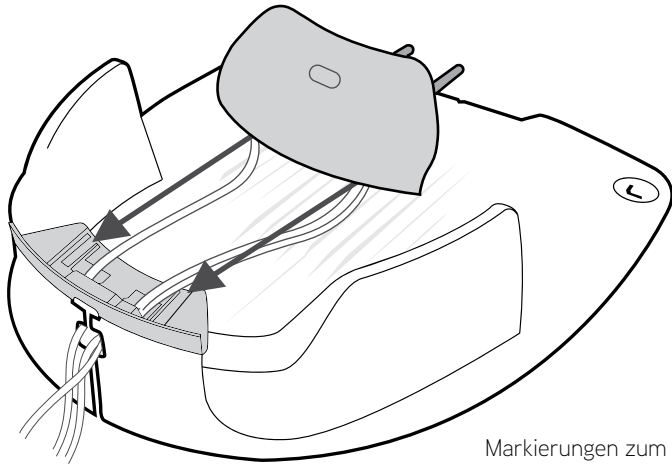

Markierungen zum Anbringen des Ladestation-Kopfteils

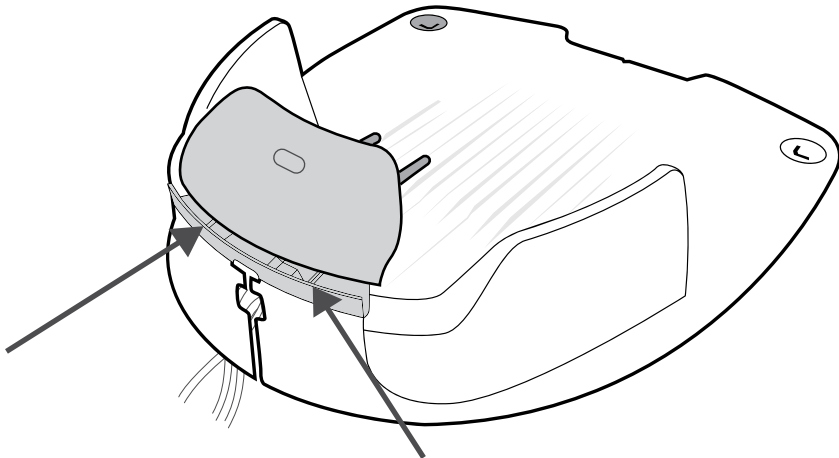

5. Schieben Sie das Kopfteil komplett durch.
Achten Sie auf die Schieber und den vorgesehenen Schlitz zum Einführen der Drähte.

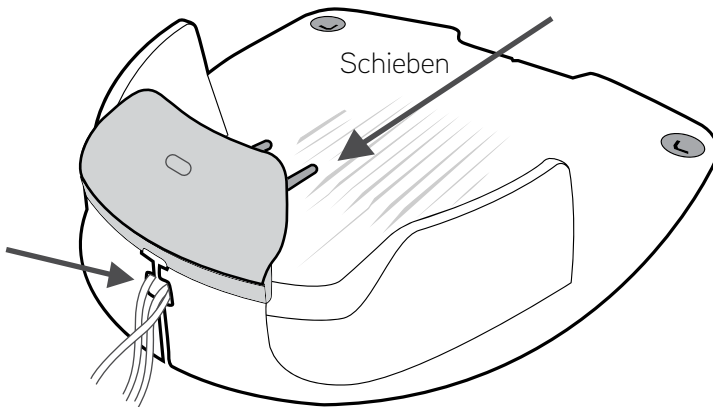

Falls Sie aus irgendeinem Grund das Kopfteil der Ladestation entnehmen müssen, heben Sie einfach den Hebel (A) mit einem Schlitzschraubenzieher an und drücken ihn gegen die Ladestation.

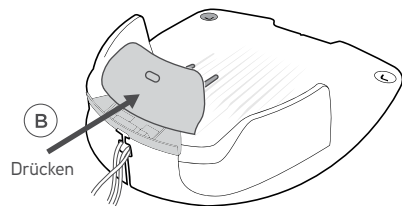
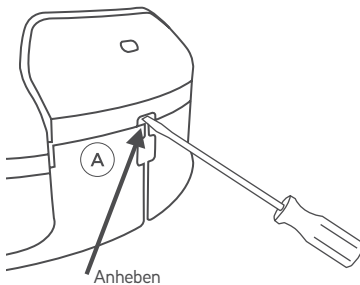

7. Stecken Sie das Netzteil ein.

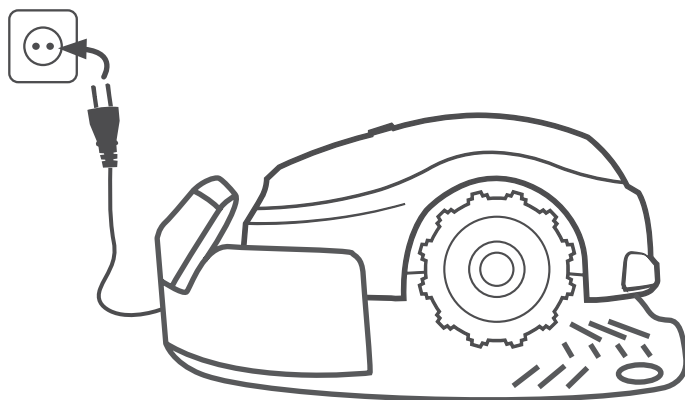

Entfernen Sie das Stromkabel aus der Mähzone (damit der Mäher es nicht beschädigen kann) und befestigen Sie es am Boden (damit es nicht zur Stolperfalle wird).

5 UND LOS GEHT'S!

- Stellen Sie den Mäher in die Mitte der Rasenfläche.
- Drücken Sie für 2 Sekunden die Mäh-Taste, um das Gerät einzuschalten.
- Drücken Sie jetzt einmal auf STOPP / , um den Mäher zur Ladestation zu schicken.

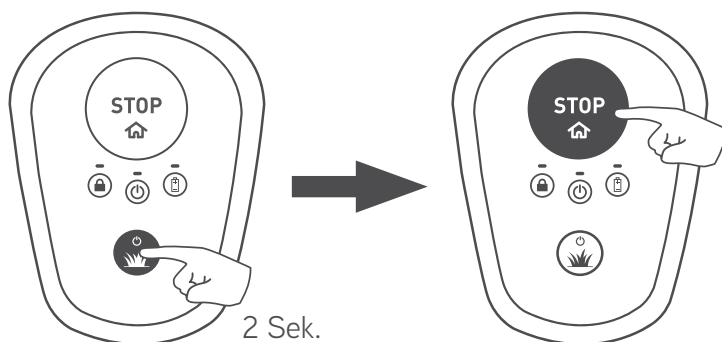

- Der Mäher bewegt sich nun in Richtung Rasenrand, um den Begrenzungsdraht zu finden. Sobald der Mäher ihn gefunden hat, folgt er ihm zur Ladestation, wo er sich zum Laden andockt.

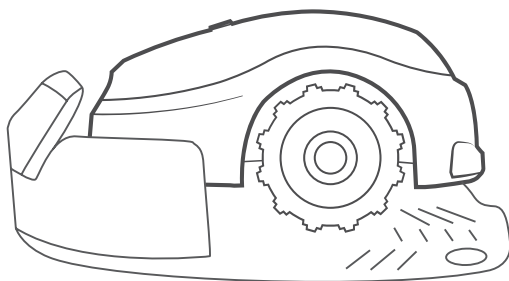

Ihr Mäher lässt sich ganz einfach bedienen! Informationen über grundlegende Befehle und Fehlerbehebung finden Sie im Abschnitt „Kurzübersicht“.

Ihr Mäher ist bereit!

**Gut
gemacht!**

**Jetzt können Sie sich
entspannen und Ihren
Mäher arbeiten lassen.**

Kurzübersicht

- ① **Machen Sie sich mit Ihrem Mäher vertraut**
- ② **Ein-Tasten-Bedienung**
- ③ **Weitere Optionen mit der mobilen App**
- ④ **Die Pflege Ihres Mähers**
- ⑤ **Fehlerbehebung**
- ⑥ **Häufig gestellte Fragen**

1

Machen Sie sich mit Ihrem Mäher vertraut

Um sich mit Ihrem Mäher vertraut zu machen, sollten Sie seine verschiedenen Teile und Meldungen kennen lernen. Für einen reibungslosen Betrieb sollten Sie Bescheid wissen, wie der Mäher arbeitet und interagiert.

Vorderseite

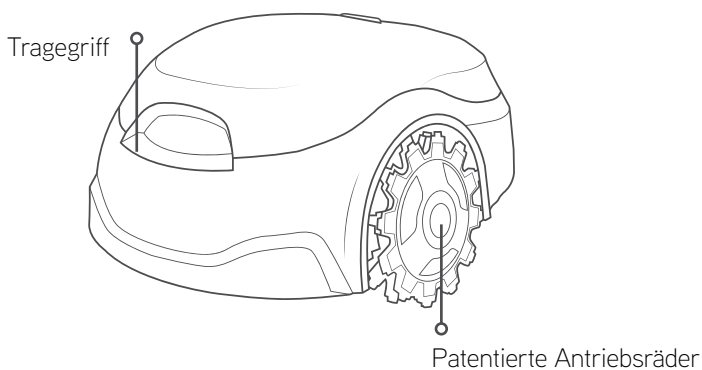

Rückseite

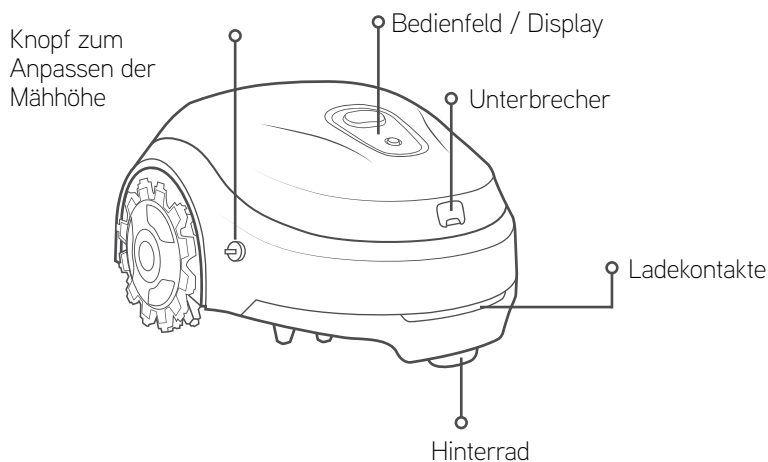

Ansicht Unterseite

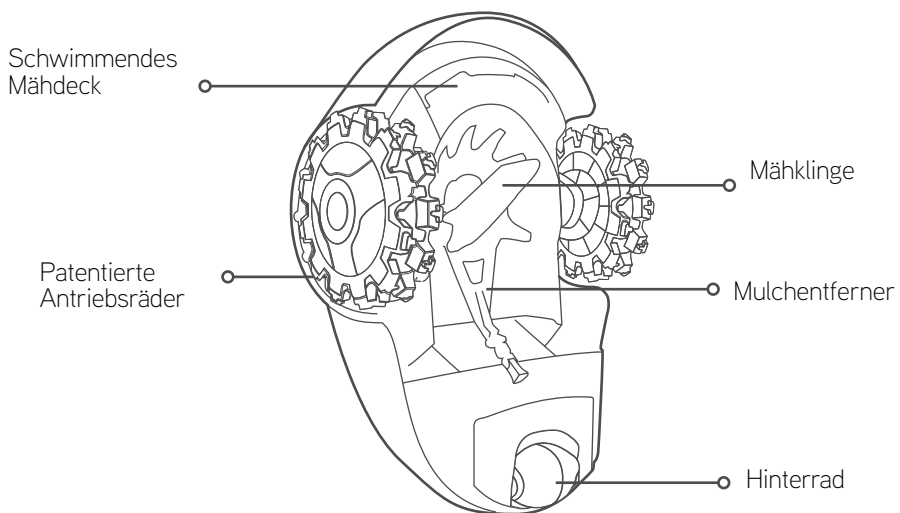

Bedienfeld / Display

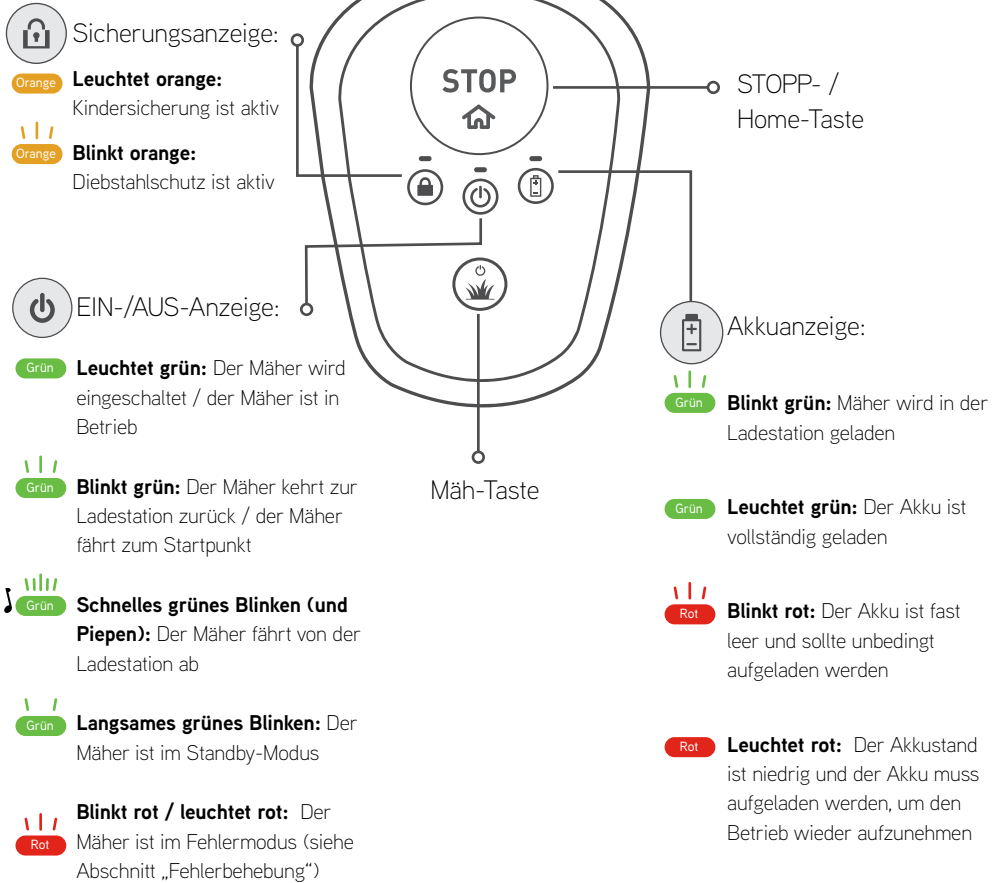

Ladestation

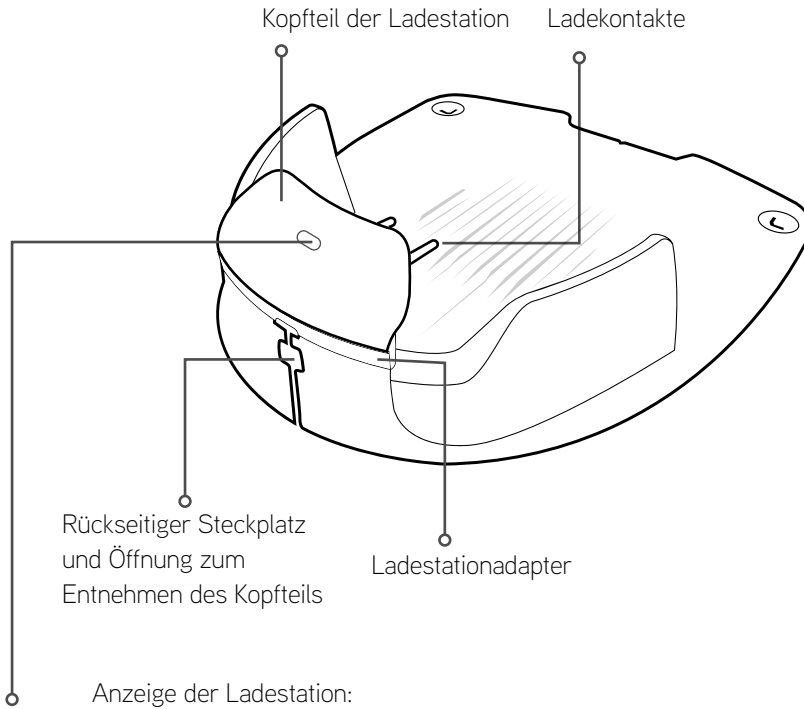

- Grün Leuchtet grün:** Das Begrenzungsdrahtsignal ist OK; der Mäher befindet sich in der Ladestation
- Grün Blinkt grün:** Das Begrenzungsdrahtsignal ist OK; der Mäher befindet sich außerhalb der Ladestation
- Rot Schnelles rotes Blinken:** Der Begrenzungsdraht ist beschädigt oder nicht verbunden
- Rot Langsames rotes Blinken:** Schlechte Verbindung des Begrenzungsdrahts oder der Draht ist zu lang
- Rot Leuchtet rot:** Fehlerhaftes Netzteil

2 Ein-Tasten-Bedienung

Vor allem Anderen



WARNUNG

**Lassen Sie den Mäher während des Betriebs nicht unbeaufsichtigt, falls sich Kinder, andere Personen oder Haustiere in der Nähe befinden könnten.
Mähen Sie nie, wenn sich Personen (insbesondere Kinder) oder Haustiere in der Nähe aufhalten.**

- Legen Sie die Mähhöhe für die gewünschte Stufe fest. Wir empfehlen, die Mähhöhe beim ersten Mähvorgang oder zu Beginn der Saison auf die maximale Höhe einzustellen und dann schrittweise auf die gewünschte Stufe herabzusetzen.

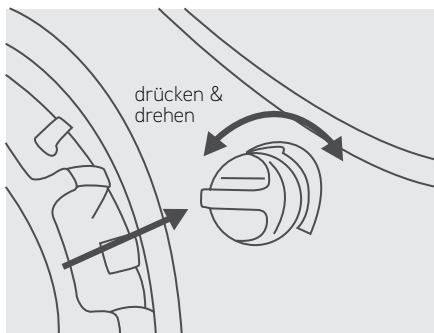

Zum Festlegen der Mähhöhe drücken und drehen Sie den Justierknopf für die Mähhöhe in die gewünschte Richtung:

- I steht für die niedrigste Mähhöhe (15 mm / 0,6 Zoll)
- IIII steht für die höchste Mähhöhe (60 mm / 2,4 Zoll)



- Ihr Mäher wurde für regelmäßiges Mähen für eine gewünschte Höhe konzipiert.
- Bevor Sie ihn zum ersten Mal einsetzen, stellen Sie sicher, dass Ihr Rasen nicht höher ist als 40 mm (1,6 Zoll)



VORSICHT

Entfernen Sie Steine, herabgefallene Äste oder sonstige Fremdkörper vom Rasen, bevor Sie den Mäher einsetzen. Die beschränkte Garantie Ihres Mähers deckt keine Schäden durch Objekte ab, die auf dem Rasen liegen gelassen wurden.

Einschalten

Um Ihren Mäher einzuschalten, halten Sie die Mäh-Taste 2 Sekunden lang gedrückt, bis die EIN-/AUS-Anzeige leuchtet.

Wenn Sie den Mäher ausschalten müssen, halten Sie einfach die Mäh-Taste 2 Sekunden lang gedrückt, bis die EIN-/AUS-Anzeige erlischt.

Hinweis: Falls der Diebstahlschutz aktiviert ist, müssen Sie Ihren Mäher über die mobile App entsperren, bevor Sie ihn ausschalten können.

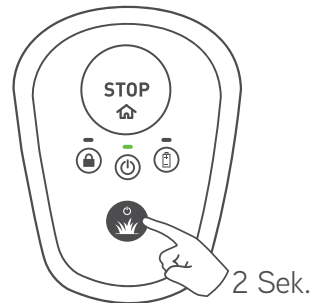

Aktivierung der Kindersicherung

Die Kindersicherung verhindert, dass der Mäher versehentlich von Kindern in Betrieb gesetzt werden kann. Wenn die Kindersicherung aktiviert ist, ist eine spezielle Tastenkombination für den Mäher erforderlich, um den Mähvorgang aufzunehmen oder zur Ladestation zurückzukehren.

Um die Kindersicherung zu aktivieren, halten Sie die Mäh-Taste + STOPP für 6 Sekunden gedrückt.

Wenn Sie die Kindersicherung deaktivieren möchten, halten Sie die Mäh-Taste + STOPP erneut für 6 Sekunden gedrückt.

Alternativ hierzu kann die Kindersicherung bequem über eine mobile App aktiviert bzw. deaktiviert werden.

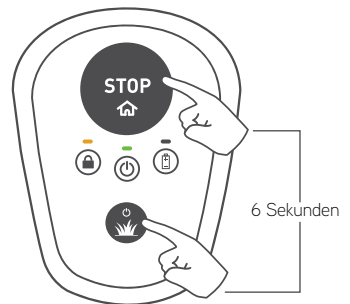

Starten des Mähvorgangs

Das Starten des Mähvorgangs ist extrem einfach!

Wenn Sie einen **manuellen Mähvorgang** starten möchten, müssen Sie lediglich einmal die Mäh-Taste drücken.

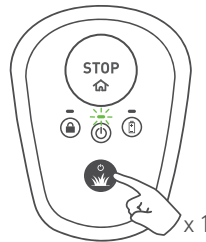

Falls die normale Mähdauer (je nach Modell Ihres Mähers) für Ihren Rasen zu lang ist, können Sie einen Halbzeit-Mähvorgang initiieren, indem Sie die Mäh-Taste zweimal drücken.

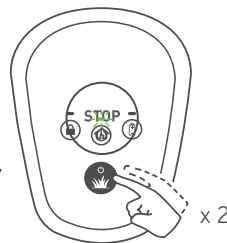

Wenn die Kindersicherung aktiviert ist, ist eine spezielle Tastenkombination für den Robomow erforderlich, um den Mähvorgang zu starten. Halten Sie die STOPP-Taste gedrückt und drücken Sie die Mäh-Taste einmal, um die Kindersicherung für 2 Minuten zu entsperren. Die Sicherungsanzeige wird vorübergehend ausgeschaltet. Jetzt können Sie einen Mähvorgang – wie oben beschrieben – starten. Sobald der Mähvorgang gestartet wurde, wird die Kindersicherung automatisch verriegelt.

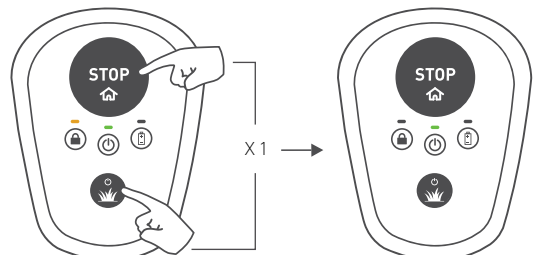

Anhalten des Betriebs

Um den aktuellen Mähvorgang anzuhalten, drücken Sie die STOPP-☞Taste.

Den Mäher zur Ladestation schicken

Um den Mäher zur Ladestation zu schicken, drücken Sie einfach die STOPP-/☞-Taste, sobald sich der Mäher auf dem Rasen befindet.

Im Abschnitt „Starten des Mähvorgangs“ erfahren Sie, wie man die Kindersicherung vorübergehend entsperrt, sofern sie aktiviert ist. Drücken Sie dann die STOPP / ☞-Taste, um den Mäher zur Station zu schicken. Die Kindersicherung verriegelt sich wieder automatisch.

Automatischer Ladevorgang

Sobald ein Mähvorgang abgeschlossen ist, kehrt der Mäher automatisch zum Laden zur Ladestation zurück, um für den nächsten Einsatz bereit zu sein.

Wie häufig muss Ihr Rasen gemäht werden?

Die Anzahl der Mähvorgänge hängt von der Jahreszeit und von der Größe Ihres Rasens ab. Wir empfehlen die folgenden wöchentlichen Mähzeiten pro Rasenfläche in der Hauptsaison.

Wenn Sie Ihren Mäher über die App registrieren, wird der Standard-Mähplan gemäß der definierten Rasenfläche angezeigt.

Rasenfläche *	Aktive Tage	Anz. an täglichen Einsätzen
0 bis 100 m ²	MO, MI, FR	1
100 bis 200 m ²	MO bis SA	1
200 bis 300 m ²	MO bis SA	2
300 bis 400 m ²	MO bis SA	3
400 bis 500 m ²	MO bis SA	3
500 bis 600 m ²	MO bis SA	4
600 bis 700 m ²	MO bis SA	4

(*) Überprüfen Sie die empfohlene Rasenfläche in den Angaben Ihres Mähers



Für ein optimales Aussehen Ihres Rasens empfehlen wir, die Mähzeiten nach Möglichkeit gleichmäßig auf die Wochentage zu verteilen.



Weitere Optionen mit der mobilen App

Ihr Mäher ist ein intelligent vernetztes Produkt. Er ist mit einem integrierten Bluetooth LE-Gerät ausgestattet, mit dem Sie Ihren Mäher über Ihr Smartphone steuern können.

Ein kostenlose, ergänzende mobile App ermöglicht Ihnen ein völlig neues Mäherlebnis mit Ihrem Mäher!

Sie können die Robomow-App aus dem Google Play Store (Android) oder aus dem Apple AppStore (iOS) herunterladen. Nach dem Download können Sie Ihren Mäher registrieren.

Neben einem völlig neuen Mäherlebnis erhalten Sie zusätzliche Optionen und Funktionen für Ihren kleinen und intelligenten Mäher:

• **Einstellen eines automatischen Mähprogramms**

- Aktivieren des Diebstahlschutzes
- Definieren zusätzlicher Startpunkte
- Manueller Betrieb Ihres Mähers
- Mäherdiagnostik
- Vermeiden von Störungen durch Ändern des Signaltyps
- Aktivieren des „Energiespar“-Modus‘ zur Minimierung des Stromverbrauchs für die Einhaltung der CEC/DoE-Norm.
- Geozaun und Push-Benachrichtigung für Modelle, die mit GSM-Modul ausgestattet sind.

*Suchen Sie die Robomow-App in Google Play und im App Store.

4

Die Pflege Ihres Mähers

Regelmäßige Wartung



WARNUNG

Gefahr durch schwere Verletzung und Beschädigung!

Schalten Sie den Mäher immer ab, bevor Sie ihn anheben. Das Messer ist sehr scharf. Es kann tiefe Schnittwunden verursachen. Tragen Sie immer dicke Schutzhandschuhe, wenn Sie an den Klingen oder in ihrer Nähe arbeiten. Verwenden Sie NIEMALS eine beschädigte oder gebrochene Klinge. Schärfen Sie NIEMALS die Klinge.

Einmal im Monat:

- Untersuchen Sie den Mäher an der Unterseite. Falls erforderlich, reinigen Sie den Mäher. Entfernen Sie festgeklebtes Gras vorsichtig (mit einem kleinen Stock oder ähnlich) von der Mähwerksabdeckung.
- Prüfen Sie den Begrenzungsdraht und setzen Sie weitere Rasennägel ein, sollte der Draht nicht fest im Boden verlegt sein. Justieren Sie den Draht bei Jahreszeitenwechseln entsprechend.
- Untersuchen Sie die Ladestation, befreien Sie sie von Schlamm und Verschmutzung, damit der Mäher korrekt andocken kann.



WICHTIG!

Spritzen Sie den Mäher NIEMALS mit Hochdruckwasser ab. Flüssigkeiten können einzelne Komponenten des Mähers beschädigen. Verwenden Sie zum Reinigen der Oberfläche nur ein Luftgebläse oder ein feuchtes Tuch.



Für eine bessere Wartung und Pflege des Mähers wird empfohlen, ihn vor dem Überwintern zu einem zertifizierten Händler zu bringen.

*siehe weitere Informationen in diesem Handbuch

Bedienen des Unterbrechers

- Das Abschaltgerät verhindert, dass jemand den Mäher in Betrieb nimmt, wenn er entnommen wurde. Der Mäher verbleibt beim Laden in der Ladestation.

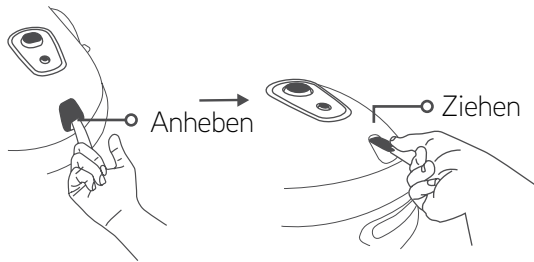

- Wenn der Unterbrecher herausgezogen wird, wird der aktuelle Mäheinsatz sofort angehalten. Die Sicherheitsanzeige blinkt dreimal und die EIN-/AUS-LED-Anzeige schaltet sich aus.
- Wenn eine der Tasten auf dem Bedienfeld des Mähers gedrückt wird, blinkt die Sicherheitsanzeige dreimal auf um anzuzeigen, dass der Unterbrecher fehlt.
- Falls der Diebstahlschutz aktiviert ist, bleibt er auch bei entnommenem Unterbrecher aktiv.

Ersetzen der Klinge

1. Entnehmen Sie das Abschaltgerät.

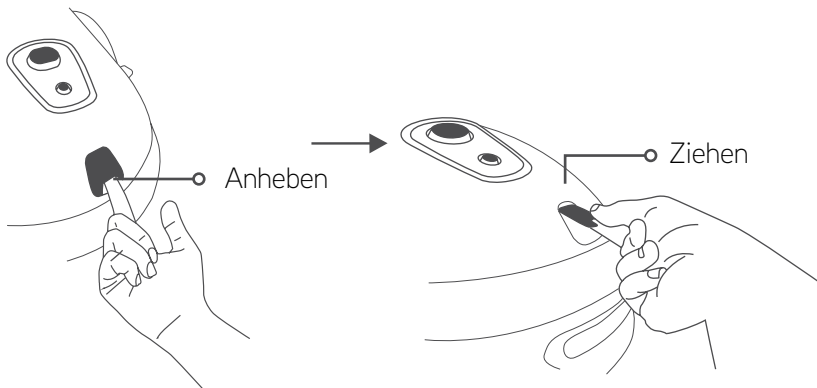

2. Schalten Sie den Mäher aus, indem Sie die Mäh-Taste etwa 2 Sekunden lang gedrückt halten.



3. Ziehen Sie Schutzhandschuhe an und untersuchen Sie die Klinge.

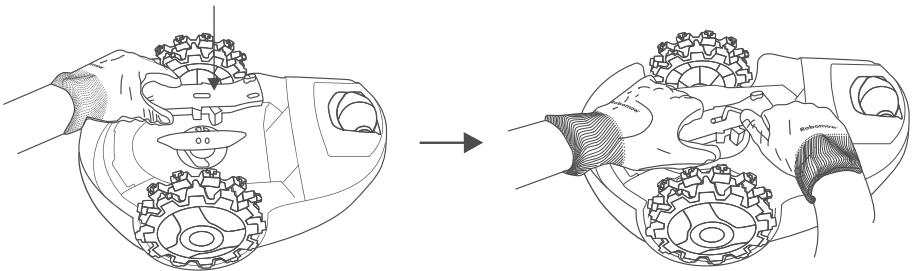

4. Verwenden Sie den mitgelieferten Sechskantschlüssel (im Lieferumfang der Ersatzklinge enthalten), um die Schrauben zu lösen. Halten Sie dabei die Klinge mit dem RoboTool fest.
5. Tauschen Sie das Messer gegen das neue aus (Teile-Nr. MRK9100A/MRK9100W).
6. Achten Sie darauf, dass beide Schrauben fest angezogen sind.

Aufbewahrung im Winter

Der Mäher

- Laden Sie den Mäher in der Ladestation vollständig auf.
- Schalten Sie den Mäher aus, indem Sie die Mäh-Taste etwa 2 Sekunden lang gedrückt halten.
- Bewahren Sie den Mäher an einem trockenen Ort bei einer Temperatur von über 0°C auf.

Ladestation

- Die Ladestation muss im Winter nicht eingelagert werden. Sie kann im Winter auf dem Rasen verbleiben.
- Das Netzteil muss im Winter vom Strom getrennt werden.

Winterwartung

- Für eine bessere Wartung und Pflege des Mähers wird empfohlen, ihn vor dem Überwintern zu einem zertifizierten Händler zu bringen.
- Die Winterwartung umfasst die Reinigung der Mäherteile und des Mähwerks, das Überprüfen auf abgenutzte Teile und deren Austausch (wie etwa Klinge, Räder und andere bewegliche Teile), das Testen der Mäherfunktionen und Sicherheitskomponenten, das Überprüfen des Akkus und das Laden der neuesten Version der Software, wenn möglich mit den neuesten Eigenschaften und Funktionen.



Akkuwechsel

1. Stellen Sie sicher, dass der Mäher nicht in der Ladestation ist.
2. Schalten Sie den Mäher aus, indem Sie die Mäh-Taste etwa 2 Sekunden lang gedrückt halten.
3. Entnehmen Sie den Unterbrecher.
4. Verwenden Sie ausschließlich einen Akku, der vom Hersteller als geeigneter Ersatz angegeben wird, und stellen Sie sicher, dass Sie den richtigen Typ (Li-Ion) für Ihren Mäher verwenden.
5. Warnung! Verwenden Sie nur wiederaufladbare Akkus.
6. Angaben zur richtigen Polarität und Vorgehensweise beim Akkuwechsel finden Sie in den Anweisungen, die mit dem Ersatzakku mitgeliefert werden, oder wenden Sie sich an unser Online-Help Center.
7. Anweisungen für die Handhabung eines leckenden Akkus finden Sie im Abschnitt „Sicherheit zuerst“ der mitgelieferten Sicherheitshinweise.
8. Umweltschutz:
 - a. Entnehmen Sie den Akku zum Entsorgen aus dem Gerät.
 - b. Der Akku muss sicher entsorgt werden.
 - c. Weitere Anweisungen zum Entsorgen finden Sie im Abschnitt „Ende der Produktlebensdauer“ der mitgelieferten Sicherheitshinweise.

5 Fehlerbehebung

Einfache Fehlerbehebungsschritte

Wenn ein Fehler auftritt, leuchtet die Ein-/Aus-Anzeige des Mähers rot auf. Drücken Sie irgendeine Taste, ein Fehlerton ertönt, falls vorhanden. Der nachfolgenden Tabelle können Sie die entsprechenden Behebungsmaßnahmen entnehmen.

Anz. der Pieptöne	EIN-/AUS-Anzeige	Bedeutung	Korrekturmaßnahme
•	Rotes Blinken	Mäher außerhalb der Route / Mäher steckt fest / Mäher wurde angehoben / falsche Drahtverbindung	<ul style="list-style-type: none"> • Prüfen Sie, ob der Begrenzungsdraht zu nahe an der Kante oder an einer Böschung liegt. • Setzen Sie den Mäher in die zu mähende Fläche bzw. entfernen Sie ihn von diesem bestimmten Bereich und setzen Sie ihn wieder in Betrieb. • Prüfen Sie den Rasen auf Gräben. Füllen Sie diese Gräben mit Erde auf. • Tauschen Sie die Drahtenden am Kopfteil der Ladestation
••	Rotes Blinken	Prüfen Sie die Klinge / Überhitzung des Mähmotors	<ul style="list-style-type: none"> • Entnehmen Sie den Unterbrecher und überprüfen Sie, ob die Klinge durch einen Fremdkörper oder Schmutz blockiert wird. • Stellen Sie eine höhere Schnitthöhe ein.

Anz. der Pieptöne	EIN-/AUS-Anzeige	Bedeutung	Korrekturmaßnahme
• • •	Rotes Blinken	Kein Drahtsignal / Wartet auf ein Signal / Draht ist durchtrennt	<ul style="list-style-type: none"> • Vergewissern Sie sich, dass das Netzteil richtig in die Steckdose eingesteckt ist. • Prüfen Sie das Netzteil und die Verbindung des Begrenzungsdrahts mit der Ladestation. • Prüfen Sie die Anzeige auf der Ladestation. Falls der Draht durchtrennt ist, reparieren Sie ihn mit den mitgelieferten Drahtverbindern.
• • • •	Rotes Blinken	Prüfen Sie die Antriebsräder / Überhitzung des Antriebsmotors	<ul style="list-style-type: none"> • Entnehmen Sie den Unterbrecher, überprüfen Sie die Antriebsräder und entfernen Sie Gras und andere Gegenstände.
Keine	Rotes Blinken (zwei LEDs)	Kein Strom / Ladet nicht	<ul style="list-style-type: none"> • Vergewissern Sie sich, dass das Netzteil richtig in die Steckdose eingesteckt ist. • Vergewissern Sie sich, dass das Netzteil richtig mit der Ladestation verbunden ist. • Reinigen Sie die Ladekontakte.
Keine	Rotes Leuchten	Sonstige Fehler	<ul style="list-style-type: none"> • Prüfen Sie in der mobilen App* oder wenden Sie sich an einen Techniker.

(*) Alle Fehler und damit einhergehenden Korrekturmaßnahmen werden in der App kommuniziert und beschrieben.

Spezielle Anzeigen

Anzeige	Bedeutung
Regelmäßiger Pfeifton + Ein-/Aus-Anzeige leuchtet rot	Der Mäher wurde angehoben oder geschüttelt.
Fehlerton + Akku-LED blinkt zweimal rot	Mähversuch bei niedrigem Akku-Stand. Zuerst muss der Akku geladen werden.
Fehlerton + Sicherungs-LED blinkt zweimal	Mähversuch bei aktivierter Kindersicherung. Drücken Sie gleichzeitig die Mäh-Taste und STOPP, um die Kindersicherung vorübergehend auszuschalten. Drücken Sie dann ein- oder zweimal die Mäh-Taste, um den Mähvorgang zu starten.
Fehlerton + Sicherungs-LED blinkt dreimal	Mähversuch bei aktiviertem Diebstahlschutz. Entsichern Sie den Mäher zuerst mit einem registrierten mobilen Gerät.
EIN-/AUS-LED & Akku-LED blinken gemeinsam rot, wenn die Mäh-Taste gedrückt wird.	Akku-Spannung ist zu niedrig, um den Mäher einzuschalten. Der Mäher muss erst aufgeladen werden.
Die Sicherungs-LED blinkt dreimal, während die EIN-/AUS-LED ausgeschaltet ist	Der Unterbrecher wurde entnommen. Bringen Sie den Unterbrecher an, um den Mäher in Betrieb zu nehmen.

Neustart Ihres Mähers

Falls Sie Ihren Mäher neu starten müssen, schalten Sie ihn einfach aus und wieder ein, indem Sie die Einschalttaste 2 Sekunden lang gedrückt halten..

Den Mäher auf Werkseinstellung zurücksetzen

Wenn der Mäher auf seine Werkseinstellung zurückgesetzt werden muss, halten Sie hierfür die Mäh-Taste für mehr als 10 Sekunden gedrückt (bis Sie einen langen Piepton hören und alle LEDs blinken), während der Mäher ausgeschaltet ist.

6

Häufig gestellte Fragen



Mäher dockt nicht korrekt an und verpasst manchmal die Kontakte der Ladestation

Die Zufahrt zur Ladestation ist uneben. Füllen Sie den Boden etwas auf, um den Rasen um die Ladestation ebener zu machen und eine reibungslose Zufahrt zu ermöglichen. Vergewissern Sie sich, dass der Begrenzungsdraht gemäß der Installationsanweisungen im mitgelieferten Installationshandbuch verlegt ist. Achten Sie darauf, dass Sie die Ladestation auf einer möglichst ebenen Fläche platzieren.



Schlechte Mähqualität

Die Klinge ist womöglich stumpf. Entnehmen Sie das Abschaltgerät. Ziehen Sie Schutzhandschuhe an und untersuchen Sie die Klinge. Tauschen Sie sie gegebenenfalls aus. Vermeiden Sie es, nassen Rasen zu mähen. Um ein optimales Schnittergebnis zu erzielen, lassen Sie den Mäher nur mähen, wenn der Rasen trocken ist. Es wird empfohlen, den Rasen nicht in den frühen Morgenstunden zu mähen.



Ungleichmäßiges Mähen

Die aktuellen Mähzeiten reichen nicht aus. Erhöhen Sie die Mähzeit Ihres Mähers. Fügen Sie weitere Mäheinsätze pro Tag (je nach Modell) oder Startpunkte für ein gleichmäßiges Mähresultat hinzu.



Der Mäher verlässt die Ladestation für einen langen Zeitraum nicht

Klicken Sie in der mobilen App das Mäh-Symbol rechts unten an, um das Info-Fenster zu öffnen. Hier erfahren Sie den Grund für die fehlgelaufene Abfahrt.



Der Mäher stößt zu häufig gegen eine feste Rasengrenze

Verschieben Sie den Begrenzungsdraht auf einen Abstand von 47 cm (18,5 Zoll) zu festen Grenzen (wie etwa ein Zaun) an der Rasenkante.



Der Mäher ist zu laut

Die Klinge ist womöglich beschädigt oder hat eine Unwucht. Überprüfen Sie, ob der Rasen frei von Ästen, Steinen oder anderen Objekten ist, die die Klinge beschädigen könnten. Tauschen Sie die Klinge gegebenenfalls aus.

Anhang A

Weitere Montageoptionen

1. Interne Eckinstallation.

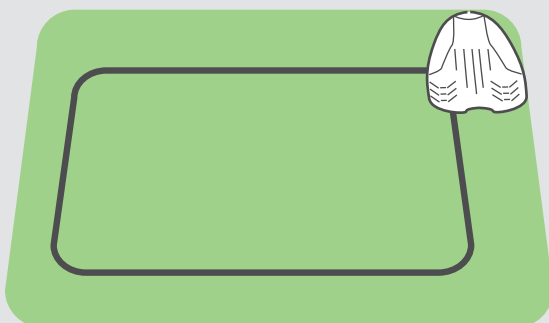

Weitere Informationen finden Sie in unserem Online-Help Center aus der mobilen App.

2. Externe Eckinstallation.

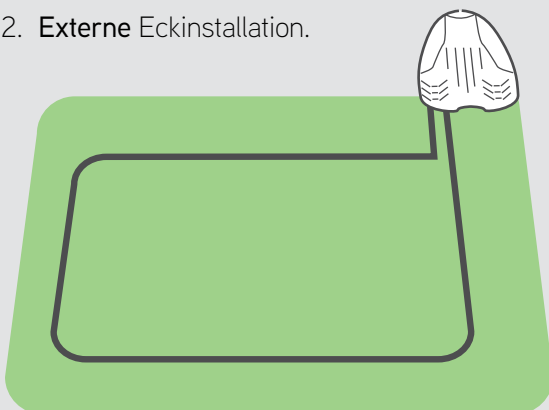

Weitere Informationen finden Sie in unserem Online-Help Center.

Anhang B Sekundärabschnitte

Erfordert die
Konfiguration von
Startpunkten über
die App

Verbundene Sekundärabschnitte

Wenn Ihr Rasen über einen Übergang mit weiteren Rasenabschnitten verbunden ist und der Mäher sie passieren kann, sollten Sie folgende Regeln beachten:

- Der Abstand zwischen den Drähten in solchen Übergängen sollte mindestens 15 cm (6 Zoll) betragen
- Die Breite solcher Übergänge sollte mindestens 80 cm (2,5 ft.) betragen

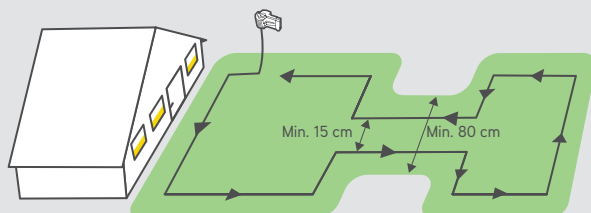

Separate Sekundärabschnitte

Wenn Ihr Rasen über Abschnitte verfügt, die vollständig vom Hauptrasen abgetrennt sind (wie etwa durch einen Zaun, Gehweg oder Pfad), können Sie den Begrenzungsdraht verlängern, um solche Sekundärabschnitte abzudecken (siehe Abbildung unten).

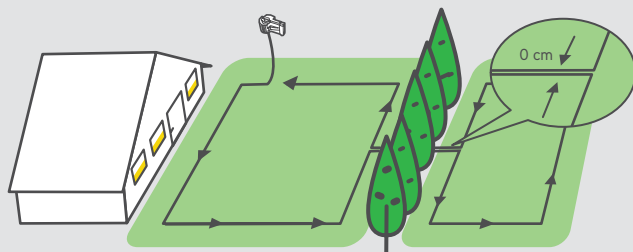

Anhang C

Grundlagen der Bedienung

Was ist zu tun

Kurzanleitung

EIN-/AUSschalten

Für 2 Sekunden



halten

Starten sie einen normalen Mäheinsatz (bis zu zwei Stunden)

Drücken Sie



einmal

Starten Sie einen kurzen Mäheinsatz (60 Min.)

Drücken Sie



zweimal

Schicken Sie den Mäher zur Ladestation

Drücken Sie



im Leerlauf

Häufiges Indiz:

Blinkt grün: Mäher wird in der Ladestation geladen.

Blinkt rot: Es ist ein Fehler aufgetreten; Sehen Sie im Abschnitt „Fehlerbehebung“ dieses Handbuchs nach oder sehen Sie sich über die mobile App weitere Informationen an.

Schnelles rotes Blinken: Der Begrenzungsdraht ist durchtrennt. Prüfen Sie die Verbindung vom Begrenzungsdraht zur Ladestation. Wenn Sie Unterstützung bei der Suche nach einem Drahtbruch benötigen, wenden Sie sich bitte an unser Online-Help Center.

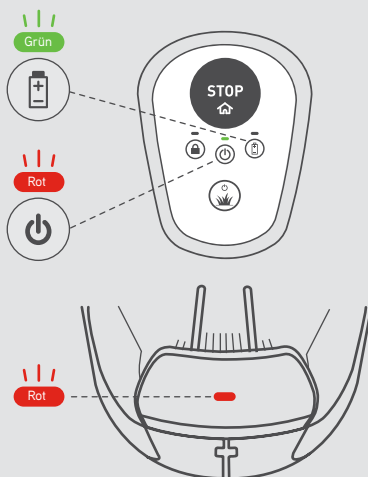



MTD Products Aktiengesellschaft Industriestraße 23 | 66129 Saarbrücken | Deutschland

robomow.com 