

FELHASZNÁLÓI ÚTMUTATÓ

RK

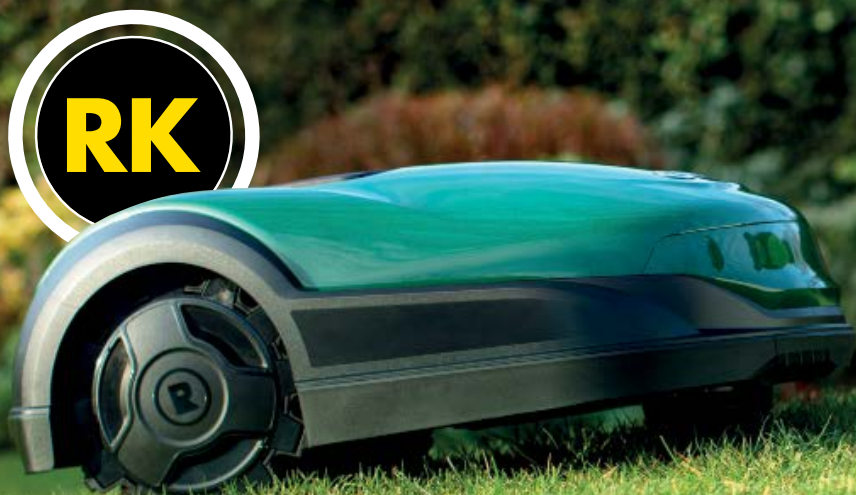

Eredeti felhasználói utasítások

Első a biztonság

FONTOS!

OLVASSA EL FIGYELMESEN EZEKET AZ UTASÍTÁSOKAT ÉS EZT A BIZTONSÁGI ÚTMUTATÓT A HASZNÁLAT MEGKEZDÉSE ELŐTT. ŐRIZZE MEG KÉSŐBBI FELHASZNÁLÁSRA

- 1 **Biztonságos működtetési gyakorlatok**
- 2 **Szimbólum-meghatározások**
- 3 **Biztonsági jellemzők**

A. melléklet – Akkumulátor-eltávolítási utasítások

A termék autonóm robotfűnyíró, amely újratölthető lítium-ion akkumulátorral működtethető, és alapállomást is magában foglal.

A fűnyíró önmagától elindul az alapállomásról, lenyírja a fűvet és töltés céljából visszatér az alapállomásra.

Az alapállomáshoz csatlakoztatott előre telepített peremvezeték határozza meg a határokat (egy „virtuális falat”) a fűnyíró számára. Ezt a gyep és azon tárgyak között kell lefektetni, amelyeket a fűnyírónak ki kell kerülnie.

A fűnyíró véletlenszerűen fog mozogni a peremvezeték által határolt munkaterületen.

A fűnyíró Bluetooth és GSM rádiómodulokkal van ellátva (a kiválasztott modelleken).



Ne hagyja, hogy gyerekek használják vagy működtessék a fűnyírót. A gyerekekre mindig ügyelni kell.

Ez az útmutató tartalmazza az eredeti gyártói utasításokat a 2006/42/EK és 2014/53/EU irányelvek értelmében. Olyan modelleket írhat le, amelyek az Ön országában nem állnak rendelkezésre.

Az útmutató használatakor tartsa szem előtt az alábbi terminológiát.

A fűnyíró elülső része és hátsó része:

Az elülső rész a (piros) STOP gombbal ellentétes oldal. Ez a fűnyíró mozgásiránya, és itt vannak elhelyezve a passzív kerekek.

A hátsó rész az, ahol a (piros) STOP gomb található, és ahol a vontató hajtókerekek vannak elhelyezve.

A bal és jobb irány akkor határozandó meg, amikor a fűnyíró hátsó részén állunk, és az elülső része felé nézünk.

Biztonsági irányelvek



VESZÉLY

Olyan veszélyes helyzetet ír le, amely, ha nem kerülük el, halált vagy súlyos sérülést okoz.



FIGYELMEZTETÉS

Olyan veszélyes helyzetet ír le, amely, ha nem kerülük el, halált vagy súlyos sérülést eredményezhet.



VIGYÁZAT

Olyan veszélyes helyzetet ír le, amely, ha nem kerülük el, kisebb vagy mérsékelt sérülést, illetve anyagi kárt és/vagy a termék károsodását eredményezheti.



A termék megfelelő használatáról és a lehetséges üzemeltetési hibák elkerüléséről nyújt információkat.

Fontos biztonsági információ



FIGYELMEZTETÉS

Az Ön felelőssége, hogy:

- A fűnyíró használatát kizárólag olyan személyek számára engedélyezze, akik elolvasták, megértették és betartják az útmutatóban és a fűnyírón található figyelmeztetéseket és utasításokat
- Tájékoztassa szomszédjait, hogy robotfűnyírót használ, és megsérülhetnek, ha használat közben a gyepre lépnek



VESZÉLY

A tápegységet mindig olyan beltéri, időjárás ellen védett táphálózathoz csatlakoztassa, amelyet 30 mA-nél nem nagyobb kioldási áramú maradékáram-megszakító (RCD) véd. Tartsa be a helyi elektromos telepítési utasításokat.



FIGYELMEZTETÉS

Hagyja, hogy a kések teljesen abbahagyják a forgást, mielőtt felemelné vagy feldöntené a fűnyírót, vagy egymáshoz közelítené a késeket.



VESZÉLY

A hálózati tápkábelt nem szabad kicserélni! Ha a kábel megsérül, az egész tápegységet ki kell cserélni. Ne csatlakoztasson sérült hálózati tápkábelt a tápegységbe, illetve ne érintse meg a sérült tápkábelt, mert áramütést okozhat.

A fűnyírót ne helyezze a hálózati tápkábelekre, hogy megelőzze azok sérülését.



VIGYÁZAT

Villámcsapás esetén húzza ki a peremhuzalt az alapállomásból, és húzza ki annak tápegységet a konnektorból.



Biztonságos működtetési gyakorlatok

A. Általános információk

1. Mielőtt megkísérelné összeszerelni és működtetni, olvassa el, értse meg és tartsa be a fűnyírón feltüntetett és a kézikönyvekben található összes utasítást. Biztonságos helyre tegye el ezt a kézikönyvet későbbi és rendszeres használatra, valamint pótalkatrészek rendelésére.
2. Ismerje meg az összes vezérlőt és azok megfelelő használatát.
3. Az Ön felelőssége tájékoztatni szomszédjait, hogy robotfűnyírót használ, és a sérülés kockázatára, ha annak használata közben a gyepre lépnek.
4. Ha a gyep az utca és/vagy a szomszédja telke felé nyitott, akkor a fűnyíró működése közben jelen kell lennie, hogy megakadályozza, hogy mások kapcsolatba kerüljenek a fűnyíróval működés közben. Alternatív megoldásként el kell kerülni a gyepet, hogy mások ne férhessenek hozzá a működés közben.
5. Soha ne engedje, hogy 14 éven aluli gyermekek a távirányító alkalmazással működtessék a fűnyírót. A 14 éves és annál idősebb gyermekeknek el kell olvasniuk és meg kell érteniük a kézikönyvben található és a fűnyírón feltüntetett utasításokat és biztonságos működtetési gyakorlatokat, és felnőtteknek kell kiképeznie és felügyelnie őket.
6. Soha ne engedje, hogy gyermekek, csökkent fizikai, érzékszervi vagy szellemi képességekkel rendelkező, illetve az utasításokat nem ismerő személyek működtessék a fűnyírót.
7. Olyan helyzetek előfordulása esetén, amelyekre ez a kézikönyv nem tér ki, óvatosan és megfontoltan járjon el. Segítségért forduljon az ügyfélszolgálati képviselőhöz.
8. A fűnyíró precíziós gépi felszerelés, nem játékszer. Mindig rendkívül óvatosan járjon el. Ezt a fűnyírót egyetlen munka elvégzésére tervezték: fű nyírására. Semmilyen más célra ne használja.

B. Használat előtti előkészületek



ELSŐ HASZNÁLAT ELŐTT GYŐZŐDJÖN MEG, HOGY A TERMÉK FEL VOLT TÖLTVE 48 ÓRÁS FOLYAMATOS HASZNÁLATRA.

1. Az Első lépések útmutató szerint ellenőrizze a peremvezeték helyes telepítését.
2. Alaposan ellenőrizze a területet, ahol a fűnyírót használni fogja. Távolítson el minden követ, fadarabot, kábelt, játékot és egyéb idegen tárgyat, amely megsértheti a kést, vagy amelyet a kés felszedhet és eldobhat. A szétrepített tárgyak súlyos testi sérülést okozhatnak.
3. A bábéskodókat, gyermekeket és kisállatokat ne engedje ki a házból, miközben a fűnyírót használja. Állítsa le a fűnyírót, ha valaki a fűnyíró munkaterületére lép.
4. Ha villámcsapás veszélye áll fenn, tartsa a fűnyírót védett területen, és húzza ki a tápegységből.

C. Használat



FIGYELMEZTETÉS

Működés közben ne hagyja felügyelet nélkül a fűnyírót, ha tud arról, hogy háziállatok, gyerekek vagy emberek lehetnek a közelben.

1. A robotfűnyíró veszélyes szerszámgép. Az üzemeltetés során figyeljen oda, és tartsa be az összes biztonsági utasítást és figyelmeztetést.
2. Működés közben bekövetkező baleset vagy meghibásodás esetén azonnal nyomja meg a piros STOP vezérlőelemet.
3. Ne működtesse a fűnyírót, ha bármilyen biztonsági funkció vagy alkatrész sérült, elhasználódott vagy üzemképtelen.
4. Mindig kapcsolja ki a tiltó eszközt eltávolításával a fűnyírót, mielőtt felemelné a fűnyírót, vagy akadálymentesítené a késeket és/vagy hajtókerekeit, illetve bármilyen beállítást végezne. A tiltó eszköz aktiválása megszakítja a hajtókereknek és a késnek az áramellátását.
5. Soha ne emelje fel vagy szállítsa a fűnyírót, miközben a kerek forgognak vagy a kés mozog. Ne érjen a késhez, amíg annak forgása teljesen meg nem áll.
6. Ne használja a fűnyírót fűnyírástól eltérő célra.
7. Soha ne kísérjen meg biztonsági eszközt mellőzni, illetve védőberendezést vagy fedelet eltávolítani. Ha nem így jár el, az személyi sérülést eredményezhet a forgó késekkel való érintkezés révén. Az érzékelők biztonsági eszközök.
8. Miután a biztonsági érzékelőt kikapcsolták vagy a piros STOP gombot megnyomták, a kés még legalább két (2) percig továbbra is forog. Soha ne helyezze semmilyen testrészét a kés területére, amíg meg nem bizonyosodott, hogy a kés abbahagyta a forgást.
9. Ha a fűnyíró rendellenesen rezegni kezd, állítsa le a motort és azonnal ellenőrizze az okot. A rezgés általában problémára figyelmeztet.
10. Távírányítás működtetés során és beállítás vagy javítás végzése közben mindig viseljen védőszemüveget szeméi védelme érdekében. A szétrepített tárgyak visszapattanása súlyos szemsérülést okozhat.
11. Soha ne működtesse a fűnyírót, ha valamely biztonsági eszköz, védőberendezés vagy fedél sérült. Ennek a figyelmeztetésnek a be nem tartása személyi sérülést eredményezhet.
12. Ne helyezze kezeit vagy lábait forgó alkatrészek közelébe vagy a vágóplató alá. Ha megérinti a késeket, az/azok levághatja/levághatják kezét vagy lábát.
13. Ellenőrizze, hogy nincsenek-e lyukak, keréknyomok, egyenetlenségek, kövek vagy egyéb rejtett tárgyak. Az egyenetlen terep vagy a rejtett tárgyak balesetet okozhatnak. A magas fű elrejtetheti az akadályokat.
14. A fűnyírót normál, 6"-nél (15 cm-nél) nem magasabb fű vágására tervezték. Ne kísérjen meg szokatlanul magas fű (pl. legelő) nyírását.
15. Ne használja a fűnyírót anélkül, hogy a fedélajtó csukva lenne.
16. Úgy állítsa be a heti programot, hogy a fűnyírót akkor használja, amikor valószínűleg nem tartózkodik senki a fűvön. Megfelelő használati órák programozásához kövesse az egyszerű beállítási eljárást a fűnyíró kijelzőjén vagy a mobil alkalmazáson keresztül.
17. Ne csatlakoztasson sérült tápkábelt a hálózatra, illetve ne érintse meg a sérült tápkábelt, amíg az nincs lecsatlakoztatva a hálózatról, mert ez áramütéshez vezethet.

18. A fűnyírót ne helyezze a hálózati tápkábelekre, hogy megelőzze azok sérülését. A sérült tápkábel áramütéshez vezethet. Húzza ki a hálózati dugaszt a konnektorból, ha a kábel sérült vagy össze van tekeredve.

NE ÉRJEN A KÁBELHEZ A TÁPELLÁTÁS LEVÁLASZTÁSA ELŐTT.

Amikor a tápegység a szabadban van telepítve, ne működtesse vagy válassza le azt, amikor a hőmérséklet 0°C alá esik vagy 40°C fölé emelkedik, hogy elkerülje a tűzveszélyt.

19. A fűnyírót csak akkor kormányozza manuálisan, amikor az a látómezőjében van. A fűnyírótól 6 méteren belüli távolságra álljon, amikor manuálisan működteti.
20. Ne erőltesse túl magát, mindig őrizze meg egyensúlyát, és lejtőn mindig biztos állása legyen; a gép működtetése közben mindig járjon, soha ne szaladjon.

D. Gyermekek

1. A tragikus balesetek elkerülése érdekében mindig meg kell bizonyosodnia, hogy a gyepen nincsenek-e gyermekek. A gyermekeket gyakran vonzza a fűnyíró és a fűnyírási tevékenység. A veszéllyel nincsenek tisztában. Soha ne feltételezze, hogy a gyermekek azon a helyen maradnak, ahol utoljára látta őket. Soha ne feltételezze, hogy a gyermekek biztonságos távolságot tartanak a fűnyírótól használat közben.
2. A bábásműködőket, gyermekeket és kisállatokat ne engedje ki a házból, és bízva őket egy felelős felnőtt vigyázó felügyeletére, miközben a fűnyírót használja. Állítsa le a fűnyírót, ha valaki a munkaterületre lép.
3. Legyen óvatos, és kapcsolja ki a fűnyírót, ha egy gyermek vagy bábásműködő a munkaterületre lép.
4. Ne hagyja, hogy gyerekek a fűnyírón lovagoljanak. Ez nem játékszer.
5. Soha ne engedje, hogy a gyermekek a fűvön játsszanak, miközben a fűnyíró működésben van. Tanítsa meg a gyermekeit, hogy a fűnyíró veszélyes, és nekik biztonságos távolságra kell tartózkodniuk tőle.
6. Soha ne engedje, hogy 14 éven aluli gyermekek a távirányító alkalmazással működtessék a fűnyírót. A 14 éves és annál idősebb gyermekeknek el kell olvasniuk és meg kell érteniük a kézikönyvben található és a fűnyírón feltüntetett utasításokat és biztonságos működtetési gyakorlatokat, és felnőttek kell kiképeznie és felügyelnie őket.

E. Szállítás

A fűnyíró mozgatása vagy szállítása előtt kövesse az alábbi lépéseket:

1. Nyomja vagy húzza meg a piros STOP vezérlőt, hogy leállítsa a fűnyírót.
2. A fűnyíró egyik helyről a másikra vezetéséhez használhatja a távirányítót (a mobilalkalmazáson keresztül).
3. Ha úgy dönt, hogy kézben viszi a fűnyírót:
 - Kapcsolja ki a fűnyírót a fűnyíró felső részén lévő fedélajtó alatti „OFF” (Ki) gomb megnyomásával. Így a piros STOP vezérlő hordozófogantyúvá válik.
4. Mindig úgy hordozza, hogy a kések ne Ön felé irányuljanak. Legyen óvatos, nehogy hozzáérjen a kés éles széléhez, amikor felemeli vagy hordozza a fűnyírót.

F. Távoli működtetés

1. Olvassa el a letölthető alkalmazáshoz mellékelt külön kezelői kézikönyvet. Kövesse az összes megadott figyelmeztetést és utasítást.
2. Mindig az alkalmazás utasításainak megfelelően működtesse a fűnyírót, miközben távol áll a fűnyírótól.
3. Tartson biztonságos távolságot a fűnyírótól, amikor az működik. Mindig állítsa le a fűnyíró működését, mielőtt bármilyen okból közelítene hozzá.
4. Nagy körültekintéssel járjon el, amikor saját maga felé mozog a fűnyíró.
5. Csak nappali vagy jó mesterséges megvilágítás mellett működtesse távolról a fűnyírót, és kerülje a nedves fűvön való használatot.
6. Soha ne működtesse a fűnyírót mezítláb, szandálban, csúszós vagy könnyű (pl. vászon) cipőben. Mindig viseljen megfelelő lábbelit és hosszúnadrágot; lejtőn mindig biztos állása legyen.

G. Akkumulátorok

1. Csak a gyártó által szállított eredeti akkumulátorokat használjon. Az akkumulátorok alkatrészszámai a „További információk” füzetben vannak megadva.
2. Ne nyissa fel, ejtse le illetve ne károsítsa a lezárt akkumulátorcsomagot. Ne használja az akkumulátort, ha hibák vagy alakváltozások láthatók rajta, amikor el van törve vagy repedve.
3. **NE PRÓBÁLJA MEGJAVÍTANI VAGY MÓDOSÍTANI AZ AKKUMULÁTOROKAT!** A javítási próbálkozások robbanás vagy áramütés miatt súlyos testi sérülést eredményezhetnek. Ha szivárognak, a kifolyó elektrolitok korróziót okoznak és mérgezőek.
4. Ne próbálja meg eltávolítani vagy megsemmisíteni az akkumulátor egyik alkotóelemét sem.
5. Az akkumulátorcsomag elektrolitot tartalmaz. Ha az akkumulátorcsomagból elektrolit szivárog, tegye a következőt:
 - Bőrrel való érintkezés: vízzel és szappannal azonnal mossa le az érintett területet.
 - Szemmel való érintkezés: legalább 15 percen keresztül öblítse ki a szemét bő vízzel. Ne dörzsölje.
 - Forduljon orvoshoz.
6. Ne dobja tűzbe az akkumulátorcsomagot. A cella felrobbanhat.
7. Az akkumulátor akkor tölthető fel, amikor a fűnyíróban van és megfelelően csatlakozik a fűnyíróhoz. Mindig a fűnyíróhoz mellékelt tápegységet használja. A helytelen használat áramütést, túlmelegedést vagy tüzet eredményezhet.
8. Ne használja az akkumulátort robotfűnyíró működtetésén kívül eltérő célra. Rendkívül veszélyes az akkumulátor használata abból a célból, hogy más terméket is működtessen.
9. A környezet védelme érdekében tartsa be az akkumulátorokra vonatkozó megfelelő ártalmatlanítási törvényeket. További információkért olvassa el ennek a Használati útmutatónak az „Újratölthető akkumulátor ártalmatlanítása” című részét.
10. Az akkumulátor cseréjekor ne feledje helyesen bedugni az akkumulátor csatlakozóját. Az akkumulátor pólusainak felcserélése az akkumulátor és a fűnyíró károsodását okozhatja.

H. Működtetés lejtőn

1. Minden lejtőn különösen óvatosnak kell lenni. Ha úgy érzi, hogy a fűnyíró nem tudja megőrizni tapadását a lejtőn, akkor túl meredek a fűnyíráshoz. A nedves fű csökkenti a tapadást, és a fűnyíró elcsúszását és a lejtőn való lecsúszását okozhatja. Súlyos sérülést vagy anyagi kárt eredményezhet.
2. Biztonsága érdekében mérje meg a lejtő meredekségét, mielőtt a lejtős területen használná a fűnyírót. A fűnyírási zónák kijelölése vagy a fűnyíró lejtős vagy dombos területen való működtetése előtt használjon meredekség mérő eszközt. A meredekség okostelefonos alkalmazásokkal is mérhető. Ha a meredekség nagyobb mint 24 fok (45%), a fűnyíró kicsúszhat a fűnyírási zónából.
3. Ne nyírjon fűvet 24 foknál (45%-nál) meredekebb lejtőkön.
4. Semmilyen körülmények között ne működtesse a fűnyírót, ha kétségei vannak a tapadást vagy a stabilitást illetően. Mindig ellenőrizze a fűnyírási felületet. A megbillenés vagy felborulás súlyos testi sérülést vagy anyagi kárt okozhat.
5. Legalább 4 láb (1,2 méter) távolságra álljon szakadéktól, vízesároktól lejtőtől vagy a víz széléltől, segítve gondoskodni arról, hogy a fűnyíró le lépjen ki a fűnyírási zónából. Ez károsíthatná a fűnyírót vagy súlyos sérülést okozhatna.

I. Karbantartás és speciális utasítások

1. Tartsa a fűnyírót működőképés állapotban. Cserélje ki a kopott, sérült vagy eltörött alkatrészeket. Az akkumulátorok, kések és tápegységek gyártói alkatrészszámai a „További információk” füzetben vannak megadva.
2. A súlyos sérülések elkerülése érdekében semmilyen módon ne alakítsa át a fűnyírót.
3. A fűnyíró kései élesek. Csomagolja be a kést vagy viseljen kesztyűt, és legyen különösen óvatos, amikor a kést kicseréli.
4. Mindig kapcsolja ki a tiltó eszköz eltávolításával fűnyírót, mielőtt a késeket és/vagy a hajtókerékeket szervizeli vagy akadálymentesíti, illetve a fűnyírót ellenőrzi. Soha ne kísérelje meg működés közben szervizelni vagy beállítani a fűnyírót. Tisztítás, javítás vagy ellenőrzés előtt győződjön meg, hogy a kés és minden mozgó alkatrész megállt.
5. A késnek a piros STOP vezérlőelem megnyomása után két (2) másodpercen belül teljesen meg kell állnia. Ha nem hallja, hogy a kés két (2) másodpercen belül megáll, a fűnyírót szakszerűen kell szervizeltetni engedélyezett szerviz kereskedőnél, mielőtt újra használná.
6. Soha ne használjon magasnyomású mosót vagy tömlőt a fűnyíró tisztításához. A víz károsíthatja a komponenseket és a programozható vezérlőkapcsolót. Nedves ronggyal törölje tisztára a kijelzőt.
7. Szemrevételezéssel ellenőrizze, hogy nem károsodott-e a kés (pl. túlzottan elkopott, meggörbült, megrepedt). A kést csak az eredeti berendezés gyártójának (O.E.M) késével cserélje ki. A nem O.E.M. kések nem illeszkednek megfelelően, és veszélyesek lehetnek.
8. Olyan pótalkatrészek használata, amelyek nem tesznek eleget az eredeti berendezés specifikációinak, nem megfelelő teljesítményhez vezethetnek és veszélyeztetik a biztonságot.
9. Miután idegen tárgyba ütközik vagy elakad, állítsa le a fűnyírót. Alaposan ellenőrizze a fűnyírót, hogy nem károsodott-e. Indítás és működtetés előtt javítsa meg a károsodást.
10. Gyermekekjátszóter, felszíni vizek, szakadék vagy közút közelében lévő területeken legalább 6 hüvelyk (15 cm) magas merev (fa/kő) szélel egészítse ki a peremvezetékét, ami segít megelőzni, hogy a fűnyíró kilépjen a fűnyírási zónából.
11. Ha a fűnyírót nyitott kertben vagy nyilvános helyen szereli fel és működteti, a fűnyírási területek körül figyelmeztető jelzéseket kell elhelyezni a következő felirattal: „Automata fűnyíró! Ne menjen közel a géphez! Felügyelje a gyerekeket!”
12. Tisztítsa meg vagy cserélje ki a biztonsági és útmutató címkéket, ha szükséges.

J. Téli tárolás

A fűnyíró

Töltse fel teljesen a fűnyírót az alapállomáson. Kapcsolja ki a fűnyírót. Tisztítsa meg a fűnyírót, és tárolja száraz helyen, 0°C feletti környezeti hőmérsékleten.

Alapállomás

Az alapállomásra nem vonatkoznak különleges téli tárolási utasítások. Télen a gyepen hagyható.

Javasoljuk, hogy télen húzza ki a tápegységet az elektromos hálózatból.

Éves szervizelés

A jó állapotban tartás érdekében a téli tárolás előtti vagy utáni szervizeléshez javasolt, hogy a fűnyírót egy hivatalos márkakereskedőhöz vigye.

Az éves szervizelés különböző szolgáltatóktól függően változó lehet, és a következő műveletek közül az összeset vagy néhányat foglal magába: a fűnyíró alkatrészeinek és a fűnyíró platónak a tisztítása, a kopott alkatrészek (például a kések, a kerekek és más mozgó alkatrészek) ellenőrzése és szükség esetén cseréje, a fűnyíró funkcióinak és biztonsági részegységeinek tesztelése, az akkumulátor ellenőrzése és a legújabb, esetleg új funkciókat is tartalmazó szoftververzió feltöltése.

K. A termék használatának vége

1. A fűnyírót és tartozékait hasznos élettartamuk végén megfelelően kell ártalmatlanítani, nehogy hulladék elektromos és elektronikus berendezésekként a hulladéklerakókba kerüljenek, továbbá, hogy védje és javítsa a környezet minőségét. Az ártalmatlanítási törvényekkel kapcsolatban a helyi hulladéklerakónál vagy önkormányzatnál tájékozódjon. Számos önkormányzat külön hulladékgyűjtő helyeket jelöl ki az akkumulátorok és elektronikus berendezés ártalmatlanítására.
2. Ne dobja az akkumulátorcsomagot vagy a fűnyírót a ki nem válogatott települési/háztartási hulladékba.
3. Ne dobja tűzbe az akkumulátorcsomagot.
4. Olvassa el a helyi és törvényes szabályozásokat bármely különleges ártalmatlanítási vagy újrahasznosítási törvényhez és követelményhez. Az ártalmatlanítási utasítások a Gyorshivatkozás rész végén található.
5. Az akkumulátor eltávolításakor a fűnyírót le kell csatlakoztatni az alapállomásról;
6. Az akkumulátort el kell távolítani az eszközből, mielőtt azt ártalmatlanítanak. Kövesse az A. mellékletben ismertetett akkumulátor-eltávolítási utasításokat;
7. Az akkumulátort biztonságosan kell ártalmatlanítani.

2

Szimbólum- meghatározások

Szimbólum Leírás



FIGYELEM — OLVASSA EL A KEZELŐI KÉZIKÖNY(EK)ET

Mielőtt megkísérelné működtetni, olvassa el, értse meg és tartsa be a kézikönyv(ek) ben található és a fűnyírón feltüntetett összes biztonsági szabályt és utasítást. Ennek a tájékoztatásnak a be nem tartása testi sérülést vagy halált eredményezhet. Biztonságos helyre tegye el ezt a kézikönyvet későbbi és rendszeres használatra.



VESZÉLY — KERÜLJE EL A VÉGTAGOK LEVÁGÁSÁVAL JÁRÓ SÉRÜLÉST

Ne helyezze kezeit vagy lábait a vágóplató közelébe vagy alá. Ha megérinti a kést, az levághatja kezét vagy lábát.

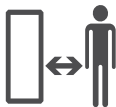

FIGYELEM — KERÜLJE EL AZ ÖSSZEÜTKÖZÉS/KÉS OKOZTA SÉRÜLÉST. HASZNÁLAT KÖZBEN TARTSON BIZTONSÁGOS TÁVOLSÁGOT A GÉPTŐL.

Ne nyíron fűvet, ha gyermekek vagy mások a közelben vannak. A késsel való érintkezés vagy a szétrepített tárgyak okozta sérülés elkerülése érdekében ne engedjen másokat a fűnyíró közelébe, miközben az működik. A bábéskodókat, gyermekeket és kisállatokat ne engedje ki a házból, miközben a fűnyírót használja. Állítsa le a fűnyírót, ha valaki a munkaterületre lép.



FIGYELEM — KERÜLJE EL A SZÉTREPÍTETT TÁRGYAK OKOZTA SÉRÜLÉST

Tartsa a bábéskodókat legalább 15' (5 méter) távolságra a fűnyírótól használat közben. Távolítsa el minden követ, fadarabot, kábelt, játékot és egyéb idegen tárgyat, amelyet a kés felszedhet és eldobhat. Ne használja a fűnyírót anélkül, hogy a fedélajtó csukva lenne, illetve a biztonsági eszközök a megfelelő helyen és teljesen működőképesek lennének.



FIGYELEM — KERÜLJE EL AZ ÖSSZEÜTKÖZÉS/KÉS OKOZTA SÉRÜLÉST

Ne hagyja, hogy gyerekek a fűnyírón lovagoljanak. Ez nem játszószer.



FIGYELMEZTETÉS

Kapcsolja ki a fűnyírót, mielőtt megkísérelni szervizelni.



FIGYELMEZTETÉS

Távolítsa el a tiltó eszközt a fűnyírón való munka és annak felemelése előtt



FIGYELEM — CSAK EREDETI TÁPEGYSÉGET HASZNÁLJON

Ne alakítsa át a tápegység csatlakozóját! Kizárólag a gyártó által a fűnyíróhoz mellékelte vagy pótalkatrészként leszállított eredeti tápegységet használja. A helyes alkatrészszám a terméken van feltüntetve, ezen a címkén. Nem eredeti tápegység tüzet okozhat, és károsíthatja az alapállomást és a fűnyírót.



Soha ne használjon magasnyomású mosót vagy tömlőt a fűnyíró tisztításához. A víz károsíthatja a komponenseket és a programozható vezérlőkapcsolót. Nedves ronggyal törölje tisztára a kijelzőt.

3 Biztonsági jellemzők



FIGYELMEZTETÉS

A fűnyíró számos beépített biztonsági funkcióval rendelkezik. Ugyanakkor a fűnyíró éles késekkel felszerelt veszélyes eszköz marad, amely súlyos sérülést okozhat bárki számára, aki érintkezik vele.

Szigorúan tilos a fűvön tartózkodni, miközben a fűnyíró működésben van.

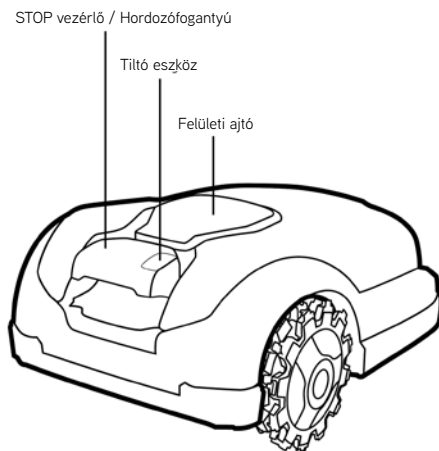

A. Gyermekzár

A gyermekzár megakadályozza a fűnyíró egyik gomb véletlen megnyomásával történő véletlen működtetését. A működés csak két gomb helyes sorrendben való megnyomásával indítható. Aktiválnia kell a gyermekzár funkciót, ha 6 évesnél fiatalabb gyermekek kerülhetnek kapcsolatba a fűnyíróval.

B. Lopásgátló eszköz (kóddal védett tiltó eszköz)

A lopásgátló eszköz rendszerfunkció mindaddig megakadályozza, hogy bárki használhassa vagy vezethesse a fűnyírót, amíg nem ad meg egy érvényes kódot. A rendszer megkéri, hogy adjon meg egy tetszőleges négyjegyű kódot, amelyet személyes biztonsági kódként használhat. Mielőtt aktiválná ezt a funkciót, erősen ajánlott, hogy gyermekek vagy az azt nem ismerő, illetve a használatára nem jogosult személyek ne indíthassák be a fűnyírót.

C. Emelésérzékelő

Ha a fűnyírót kézzel emelik fel a talajról, a fűnyíró és a kés forgása két (2) másodpercen belül leáll.

D. Dőlésérzékelő

Ha a fűnyíró a függőleges állás felé megdől, a fűnyíró és a kés forgása két (2) másodpercen belül leáll.

E. Akadályérzékelő

A fűnyíró működés közben érzékeli az akadályokat. Ha a fűnyíró akadályba ütközik, abbahagyja a mozgást ebbe az irányba, visszafordítja magát az akadálytól és a fűnyíró és a kés forgása két (2) másodpercen belül leáll.

F. Gyors Stop vezérlő

A piros STOP vezérlő felhúzása működés közben bármikor két (2) másodpercen belül leállítja a fűnyírót és a kést.

G. Eltávolítható tiltóeszköz

A tiltó eszköz kihúzása megakadályozza a fűnyíró bármely további használatát. A fűnyíró felemelése és bármely javítása munka végrehajtása előtt ki kell húznia a tiltó eszközt.

H. Alapállomás és peremvezeték

A fűnyíró nem működik felszerelt és az alapállomás által aktivált peremvezeték nélkül. A peremvezeték jel kikapcsolása esetén a fűnyíró működése leáll.

A. melléklet – Akkumulátor-eltávolítási utasítások

1. Távolítsa el a tiltó eszközt
2. A GO gombot megnyomva és 2 másodpercig lenyomva tartva kapcsolja ki a fűnyírót.
3. Helyezze be a kulcsot a nyílásba és forgassa el 90°-kal, majd húzza fel félig az ajtót, amíg meg nem áll
4. Forgassa visszafelé a kulcsot 45°-kal, és húzza fel teljesen az ajtót.
5. Húzza ki az akkumulátor dugaszát a táblából.
6. Nyomja meg az akkumulátorház patentjét az akkumulátor eltávolításához.

**Lássunk
neki.**

**Alig várom,
hogy
lenyírjam a
gyepet.**



Üdvözöljük egy barátságos otthonban

Gratulálunk a vásárlásához! Csak néhány lépésre van attól, hogy megismerje a legjobb csapatjátékosát. Hamarosan számíthat a barátjára a tökéletes munka elvégzésében.

Előre meghatározott napokon és időpontokban automatikusan elindul az alapállomásra, lenyírja a fűvet és töltés céljából visszatér az alapállomásra.

Egy előre telepített peremvezeték határozza meg a határokat (egy „virtuális falat”) a fűnyíró számára. Ezt a gyept és a megóvni kívánt tárgyak között kell lefektetni.



A fűnyíró véletlenszerűen fog mozogni a peremvezeték által határolt munkaterületen. Ez a fajta véletlenszerű mozgás tökéletes vágást biztosít, és biztosítja a pázsit teljes lefedettségét.

Emellett követi a peremvezetékét, amikor a gyep szélét nyírja a tökéletes befejezéshez.

A csodás, egészséges gyep rendszeres fűnyírással érhető el, és pontosan ezt biztosítja Önnek a Robomow.

Az üzembe helyezési utasítások végrehajtása után már élvezheti is az extra szabadidejét, amíg az új barátja a gyepet gondozza.

Az üzembe helyezés előtt mindenképpen javasolt elolvasni a teljes telepítési útmutatót.

Könnyebb telepítés érdekében

Javasoljuk, hogy a vezeték telepítése előtt 24 órával még egyszer, utoljára nyírja le a fűvet hagyományos fűnyíróval, és locsolja meg a gyepszegélyt.

Mi van a dobozban

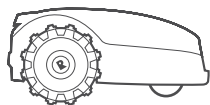

A termék

Az új robotfűnyíró

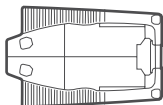

Alapállomás

Itt tölti fel magát a fűnyíró

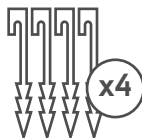

Alapállomás cölöpök

Az alapállomás talajhoz rögzítéséhez



Peremvezeték*

Kijelöli a munkaterületet a fűnyíró számára

(* Nem minden modellhez tartozék)



Tápegység

A tápegység a fűnyíró töltésére szolgál



Hosszabbító kábel

15 m (50 láb) hosszúságú alacsony feszültségű kábel az alapállomás tápegységhez való csatlakoztatásához



Vezetékrögzítő szegek*

A vezeték talajhoz rögzítéséhez

(* Nem minden modellhez tartozék)



Csere telekcsatlakozó

A peremvezeték alapállomáshoz csatlakoztatásához



Vezetékcsonkok

A peremvezeték összekapcsolásához szétvágás esetén

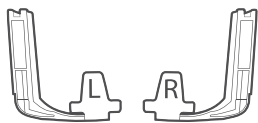

Keréktisztító



Biztonsági útmutató
Útmutató az első
lépésekhez

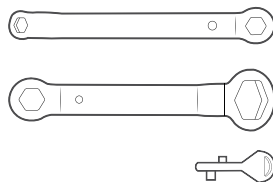

Eszközök

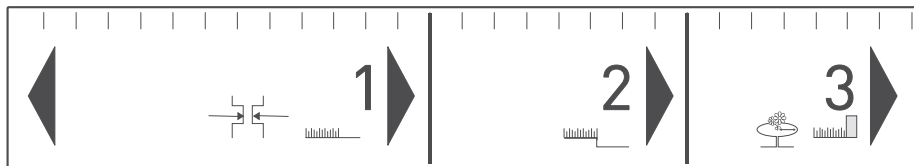

RoboRuler

A peremvezeték távolságának méréséhez
a gyeplől



Az üzembe helyezéshez
szükséges eszközök

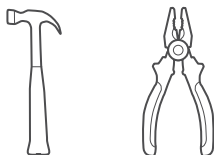

Készen áll? Kezdjük...

Szóval, merre tovább?

A fűnyíró megfelelő telepítése biztosítja a maximális eredményt. Ez szükséges ahhoz, hogy felkészítse a tökéletes munkára:

1 Az alapállomás elhelyezése

Válassza ki az alapállomás helyét

1

2

2 A vezeték lefektetése

Fektesse le a „virtuális határt”

3 Puha akadályok

A puha akadályok védelme

3

4

4 Kemény akadályok

Mikor jelentsenek kivételt

5 Lejtők

Milyen lejtőkön működik a fűnyíró

5

6

6 Keskeny átjáró

Alzóna vezetékezése

7 Elválasztott zóna

Elválasztott zóna vezetékezése

7

8

8 Befejezés

Az üzembe helyezés befejezése

Ismerje meg a gyepet

A gyep megismerése kiküszöböli a szükségtelen hibákat, és megkönnyíti és egyszerűbbé teszi a telepítési folyamatot.

A kézikönyv néhány későbbi szakaszát is kihagyhatja, amelyek nem vonatkoznak az adott gyeptípusra.

Szóval, hogy néz ki a gyep?

„A” típus

Csak főzőna

A gyepterület egyetlen folytonos zóna, és a gyep minden területe elég széles ahhoz, hogy a fűnyíró áthaladjon rajta (legalább 4 m (14 láb) széles a legszűkebb pontján).

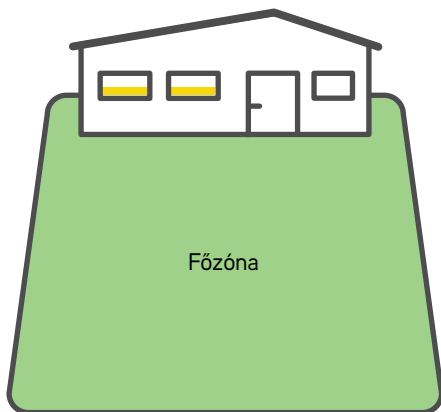

„B” típus

Főzőna + alzóna

A gyep egynél több zónából áll. Ezeket a zónákat egy keskeny átjáró köti össze (1-2 m / 3-6 láb széles). A fűnyíró mozogni tud ezen zónák között a teljes terület lenyírásához.

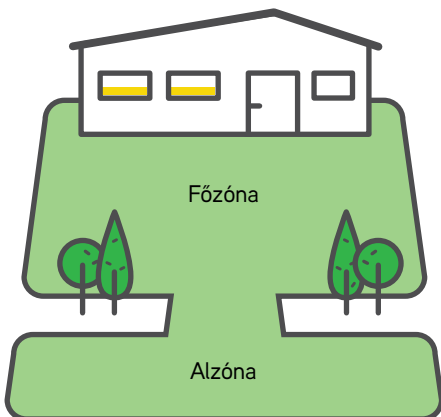

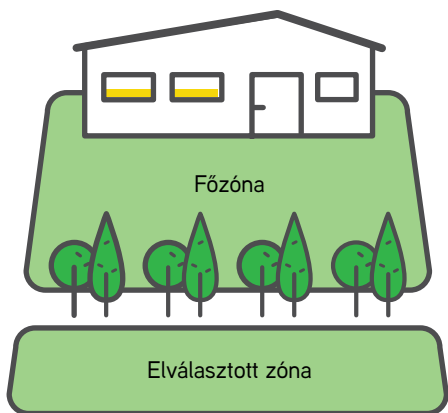

„C” típus

Főzóna + elválasztott zóna

A gyeptől vagy több egymással nem összekapcsolt zónából áll (kerítéssel, járdával, ösvénnyel vagy más akadállyal elkülönítve). A fűnyíró nem tud mozogni ezen zónák között.

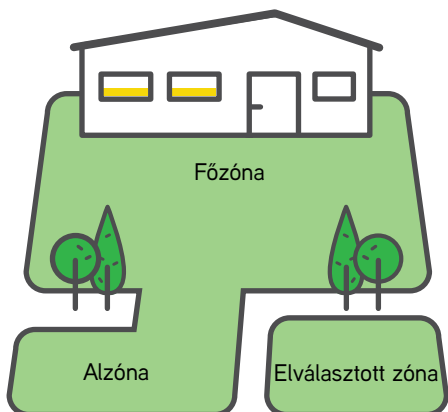

„D” típus

Főzóna + alzóna + elválasztott zóna

A gyeptől egyes területei keskeny (legfeljebb 1-2 m / 3-6 láb széles) átjáróval kapcsolódnak a Főzónához, más területek pedig kerítéssel, járdával, ösvénnyel vagy más akadállyal teljesen el vannak határolva a Főzónától úgy, hogy a fűnyíró nem tud mozogni ezek között.

1 Az alapállomás elhelyezése

Válassza ki az alapállomás és a tápegység helyét

Az alapállomás az a hely, ahol a fűnyíró töltődik, és ahol a peremvezeték kezdődik és befejeződik. Ebben a telepítési lépésben kell meghatározni az alapállomás megfelelő helyét.

Hová kell elhelyezni az alapállomást?

„A” megfontolás

Javasolt az alapállomást a gyeplő Főzónájában (a legnagyobb zónában) elhelyezni

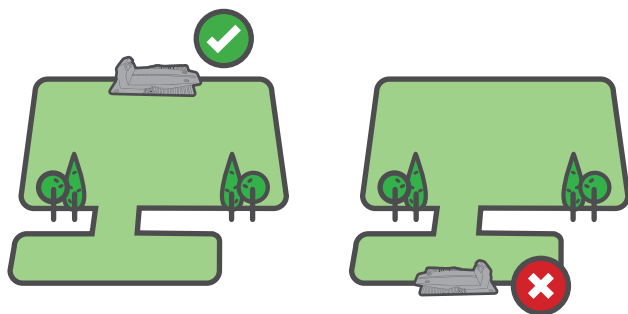

„B” megfontolás

Legfeljebb 15 m (50 láb) távolságra egy elektromos hálózati csatlakozótól

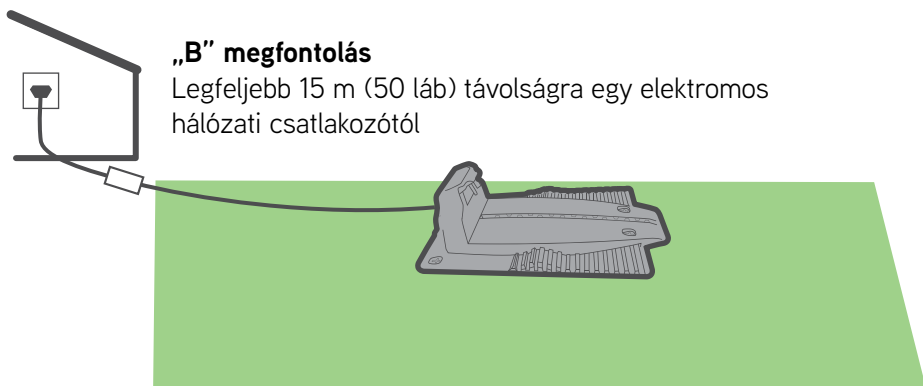

„C” megfontolás

A sima dokkoláshoz szükséges egy minimum 3 m (10 láb) hosszúságú egyenes vezeték az alapállomás elé, és egy minimum 1 m (3 láb) hosszú vezeték az alapállomás mögé

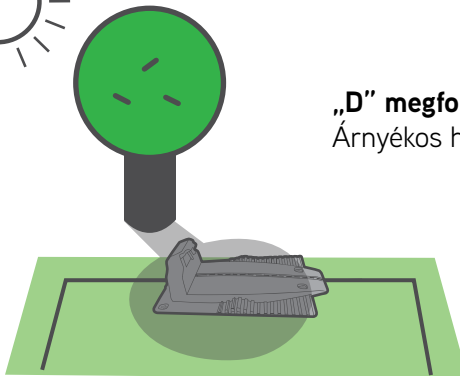
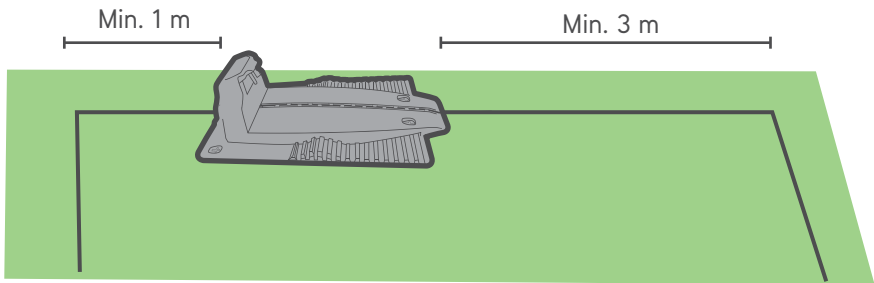

„D” megfontolás Árnyékos helyen



Tartson legalább 1 méter (3,3 láb) távolságot a locsolórendszer szórófejétől, nehogy a fűnyíró belső alkatrészei károsodjanak

TIPPEK

„E” megfontolás

Győződjön meg arról, hogy a talaj egyenletes és sík, nem lejtős



Az alapállomás telepítése

TÁJOLÁS

Az alapállomást a lenti ábrának megfelelően helyezze el

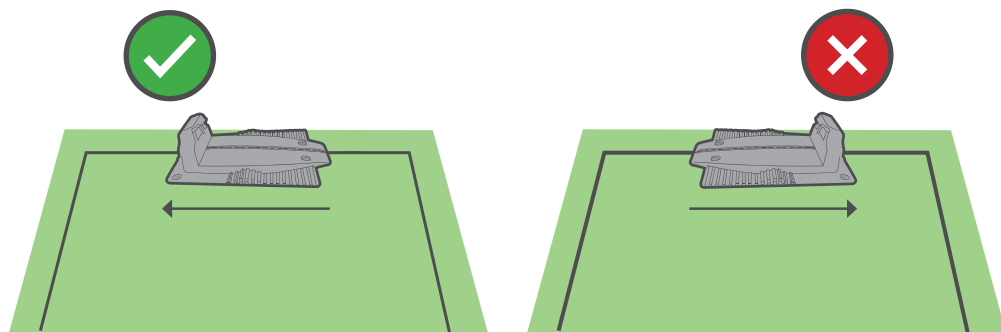

TÁVOLSÁG A SZEGÉLYTŐL

Használja a vonalzót, hogy a drótot a gyeptől megfelelő távolságban helyezze üzembe.

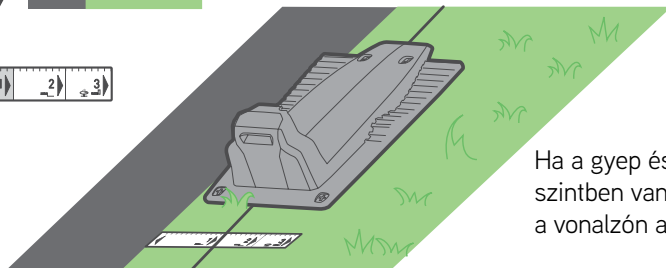
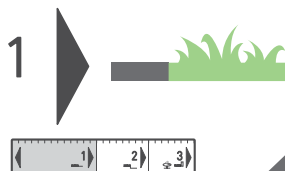

Ha a gyeptől és a talaj egy szintben vannak, használja a vonalzót az 1. távolságot

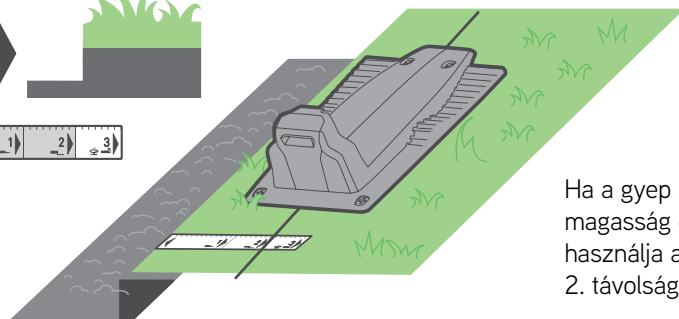
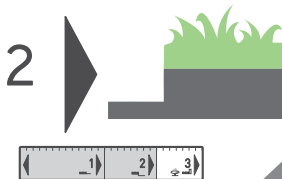

Ha a gyeptől a magasság csökken, használja a vonalzót a 2. távolságot

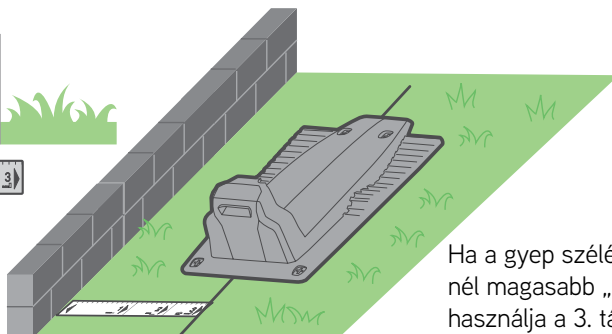
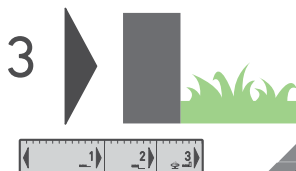

Ha a gyeptől 5 cm-nél magasabb „fal” van, használja a 3. távolságot

ALAPÁLLOMÁS SZEG

A megfelelő helyszín kiválasztása után a melléklet karókkal rögzítse az alapállomást a talajhoz.

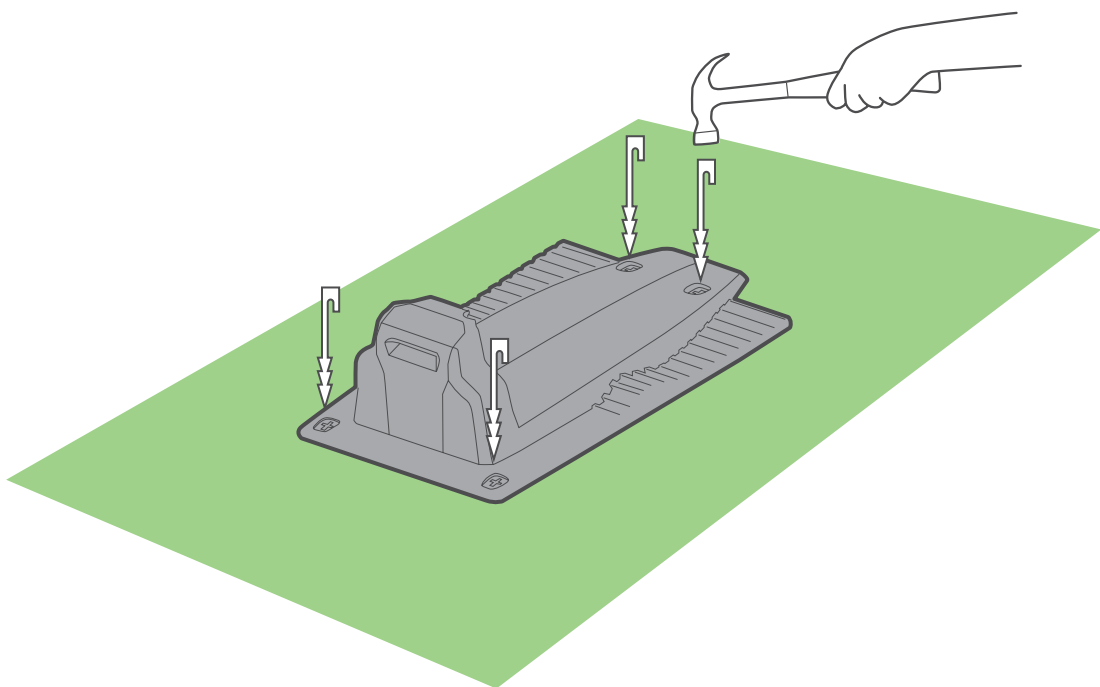

Ügyeljen arra, hogy a cölöpök leütése közben ne sértse meg az öntözőcsöveket.



Tervezzen előre

Mielőtt elkezdené, sétáljon végig a gyep szélén, és tervezze meg a peremvezeték elhelyezésének menetét. Vegye figyelembe az összes akadályt és lejtőt.

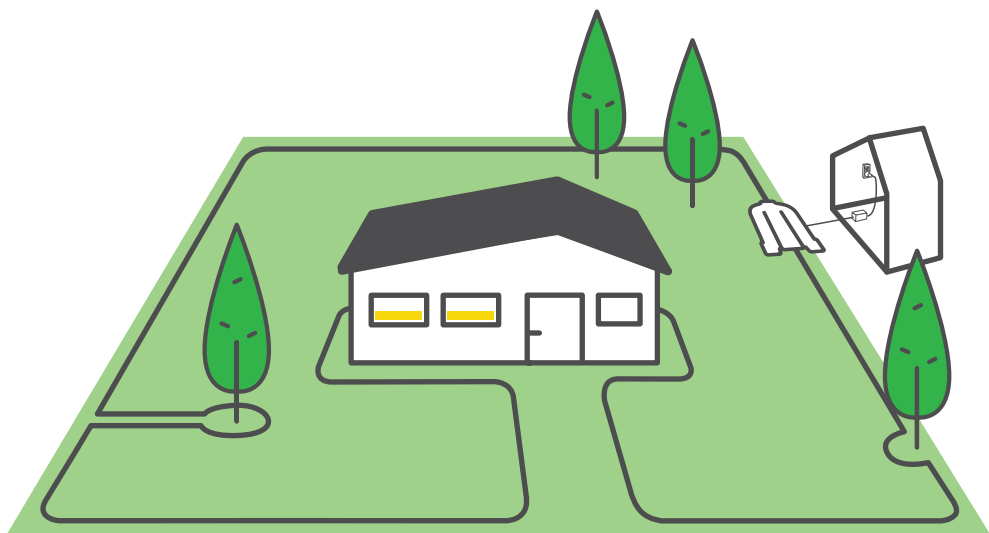

Lejtők és akadályok

Mielőtt akár egy szeget is beütne a talajba, vegye figyelembe az akadályokat és a lejtőket.

AKADÁLYOK



Puha akadályok

A puha akadályok a virágágyások, a tavak vagy a kisméretű fák. Ezeket peremvezeték kihelyezésével kell védeni.



Kemény akadályok

A kemény akadályok függőleges, merev és 15 cm-nél (6 hüvelyk) magasabb akadályok, például fák vagy olyan kemény elemek, amelyeknek a fűnyíró rongálódás nélkül finoman neki tud ütközni

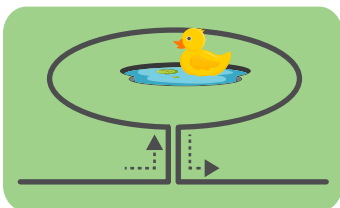

Tavak

A tavakat és egyéb vízfelületeket peremvezeték kihelyezésével kell védeni.

LEJTŐK

Lejtők a szél mentén

Annak érdekében, hogy a fűnyíró (különösen nedves fű esetében) ne csússzon le a gyepről, a peremhuzallal el kell határolni a gyeper szélén található 20% feletti meredekségű (vagyis 1 m-enként 20 cm-es [3 lábanként 8 hüvelykes] emelkedésű) lejtőt.

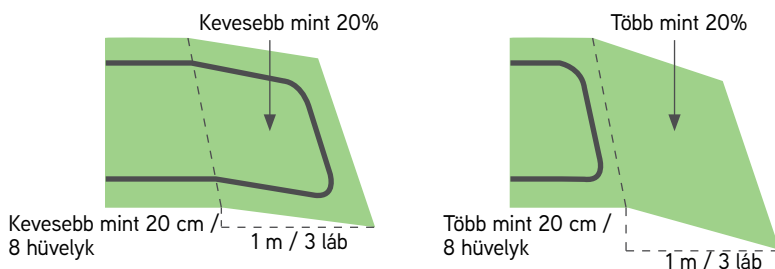

Lejtők a gyeper belül

A fűnyíró a gyeper területén legfeljebb 45%-os meredekségű területeket tud lenyírni. Ebbe akkor számíthatnak bele a peremhez közeli lejtők is, ha a gyeperterület közepe felé lejtnek, tehát nem áll fenn annak veszélye, hogy a fűnyíró kicsúszik a gyeper szélén. A 45%-os meredekség 1 m-enként 45 cm (3 lábanként 17 hüvelyk) emelkedést jelent.

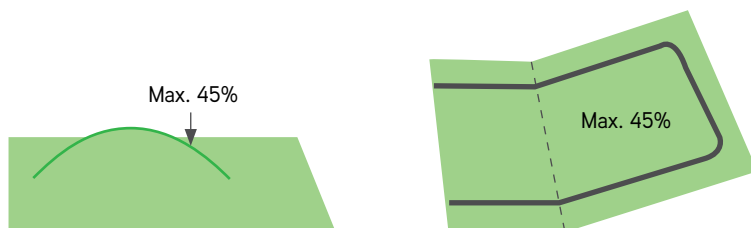

A lejtő túl meredek, ha...

A fűnyíró felfelé haladáskor ledől a talajról. Zárja ki az ilyen lejtőket a fűnyírási területről.



2 A vezeték lefektetése

Fektesse le a peremvezetékét („virtuális határt”), amely meghatározza a fűnyíró munkaterületét.

Most már készen áll a peremvezeték telepítésére. Vegyük végig lépésről-lépésre.



TIPPEK

- Legyen a közelben a fűnyíró csomagolása.
 - A vezetékvezés megkezdése előtt még egyszer vágja le a fűvet a régi fűnyíróval. A talaj pedig legyen nedves. Ez megkönnyíti a rögzítőszegek leütését, és biztosítja, hogy a fűnyíró nem vágja el a vezetékét.
-



MIRE VAN SZÜKSÉG

- Kalapács
- Kombinált fogó



... Verőfényes nap és jó hangulat :)

Kezdjük jól

Húzzon ki kb. 50 cm (1,6 láb) vezetékot és rögzítse a vezeték elejét a talajra ott, ahol az alapállomást telepíteni szeretné.

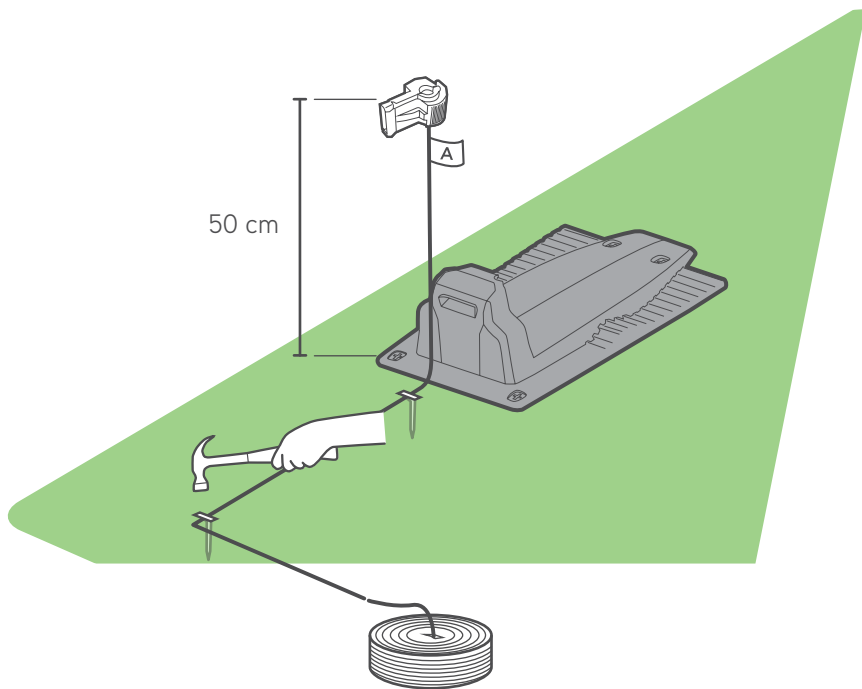

Az alapállomás helyétől indulva kezdje el letekerni a vezetékot az óramutató járásával ellentétes irányba a gyep körül.

A peremvezetéket lazán fektesse le a perem mentén, miközben a gyep szélén végigsétál. Ha különös figyelmet igénylő területre/tárgyhoz ér, figyeljen oda a peremvezeték gondos elhelyezésére a következő részekben leírt módon.

A megfelelő távolság

A peremvezeték a termékhez mellékelt rögzítőszegekkel rögzíthető a talajhoz. A RoboRuler segítségével határozza meg a távolságot, amelyet meg kell tartani a peremvezeték és a gyepterület szélé, valamint az akadályok között.

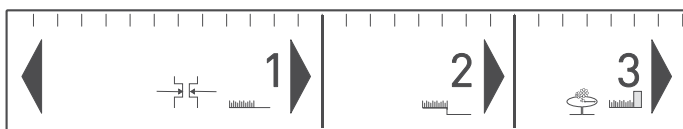
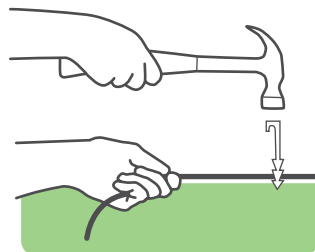

- Helyezze el a szegeket 2-3 méterenként / 7-10 lábanként és a sarkokon. Ebben a korai szakaszban minimális számú szeget használjon. A többi szeget később helyezze el.
- Feszítse meg a huzalt, miközben beüti a rögzítőszeget a végső mélységre a talajba.
- Ügyeljen rá, hogy ne sértse meg az öntözőcsöveket.



TIPPEK

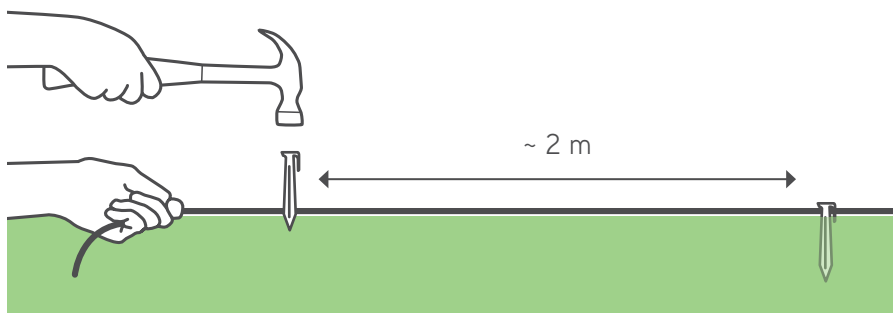

Ha a gyep széle sík, használja a RoboRuler rövid távolságát.

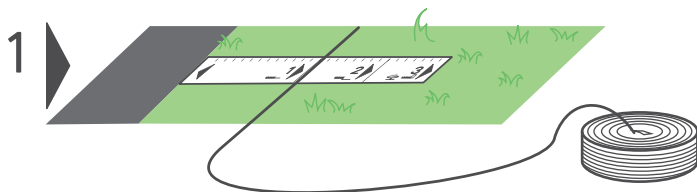

Ha a gyep széle lejt, használja a vonalzó (a RoboRuler) 2. távolságát

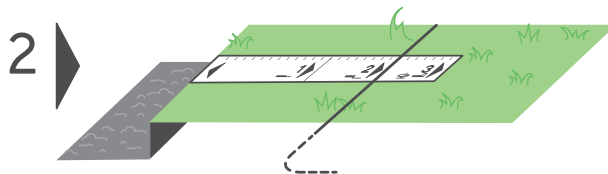

Ha a gyep szélénél fal van (amely a talajból több mint 2 cm-rel/ 1 hüvelykkel emelkedik ki), használja a RoboRuler 3. távolságát.

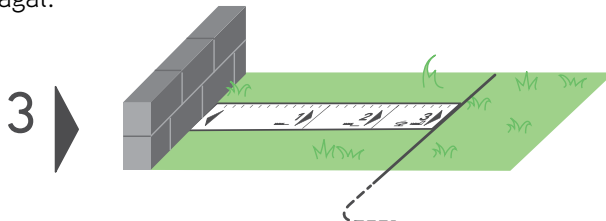

Hagyjon legalább 1,2 m (4 láb) távolságot, ha a gyep széle vízzel határos.

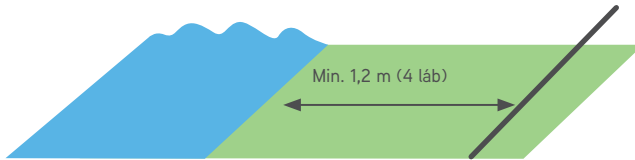

Másik lehetőség, hogy fizikai akadályt helyezzen el a vízhez közel.

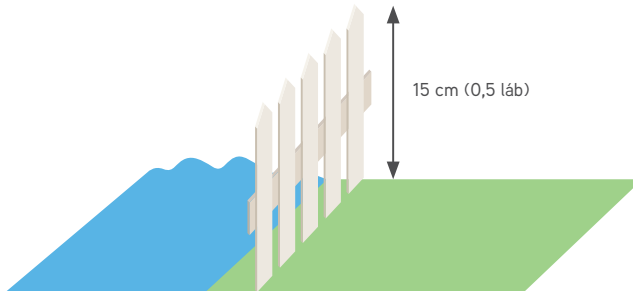

TIPPEK

- A peremvezetékét nem kell elásni.
 - A vezeték elásása forgalomnak kitett területek mentén, például járdáknál javasolt.
 - Ha további peremvezeték szükséges a telepítés befejezéséhez, akkor a mellékelt vízálló vezetékcsatlakozók segítségével bővítheti azt (lásd 56. oldal: „A peremvezeték összekapcsolása”).
-

3 Puha akadályok

A puha akadályok védelme

Bizonyos tárgyakat, mint a virágágyások, a tavak vagy kisméretű fák, a peremhuzal kihelyezésével kell védeni.

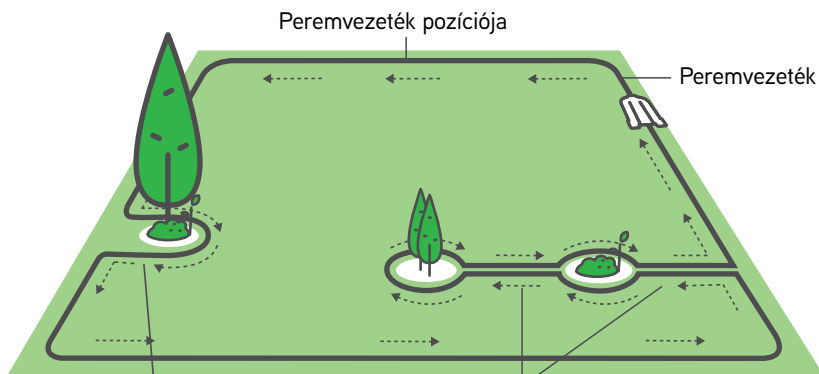

Ha a peremhuzallal védett peremsziget és a peremvezeték közötti távolság kisebb mint 1,2 m (4 láb), az akadályt tekintse a gyepszegély részének.

Tartson min. 1,2 m (4 láb) távolságot a peremszigetek között; ha az akadályok túl közel vannak egymáshoz, alkosson egy peremszigetet belőlük.

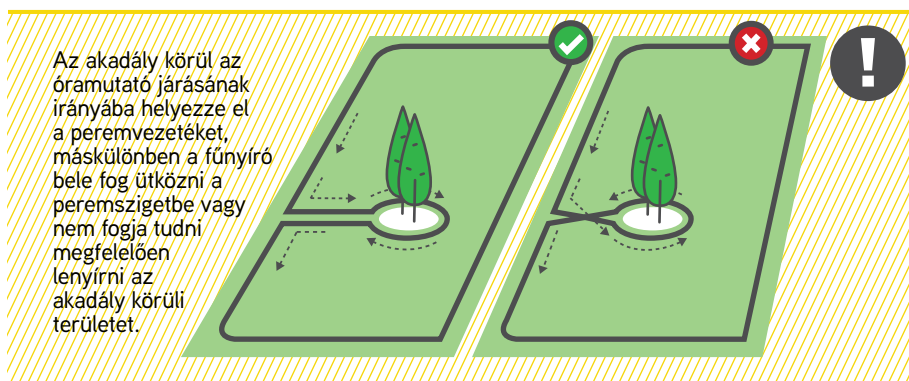

Az akadály körül az óramutató járásának irányába helyezze el a peremvezetékét, máskülönben a fűnyíró bele fog ütközni a peremszigetbe vagy nem fogja tudni megfelelően lenyírni az akadály körüli területet.

- A peremszigetre vezető és onnan induló vezetékeket ugyanazzal a szeggel kell rögzíteni



TIPPEK

4 Kemény akadályok

A kemény akadályok védelme

Szigeteljen el a gyepen minden 15 cm-nél alacsonyabb kemény tárgyat. Az ennél magasabb kemény tárgyak külön védelem nélkül maradhatnak a gyep területén

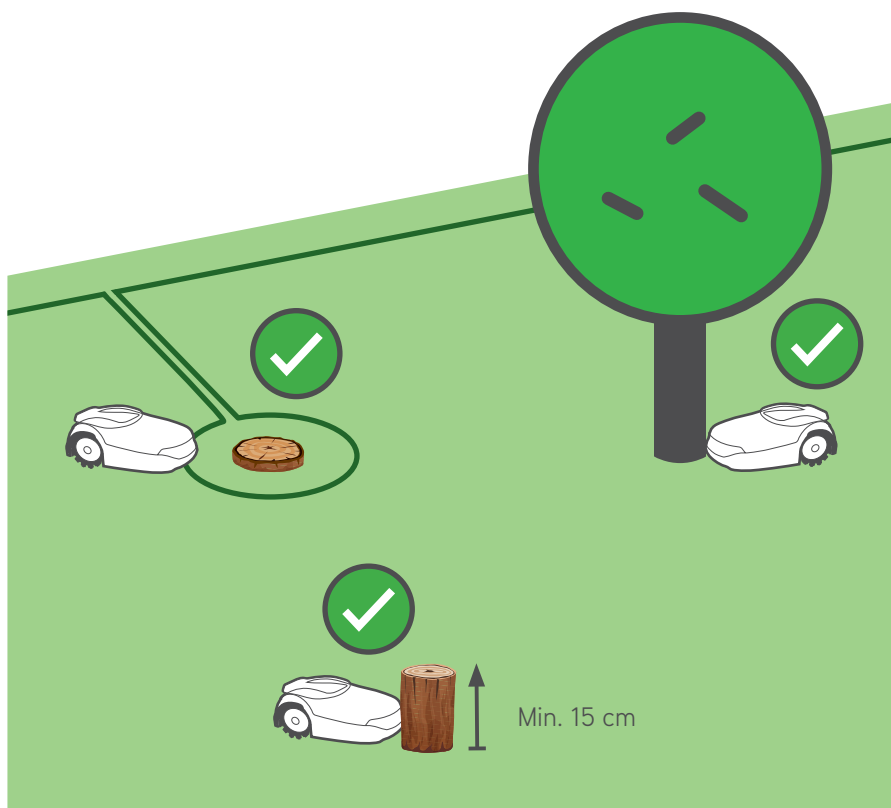

5 Lejtők

Lejtők

A fűnyíró a gyep területén bármilyen, legfeljebb 45%-os meredekségű területet képes kezelni

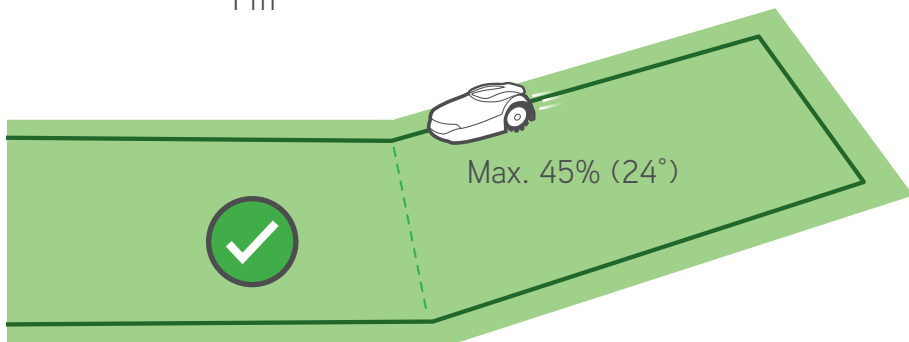
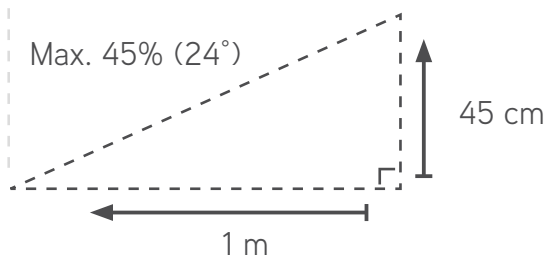
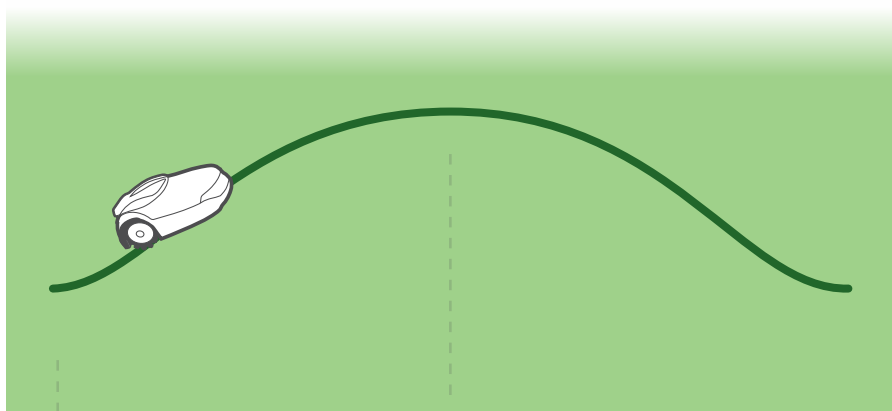

Szigeteljen el minden 20%-osnál meredekebb lejtőt a gyeptől, hogy megelőzze a fűnyíró kicsúszását a gyeptől kívülre (különösen nedves körülmények között)

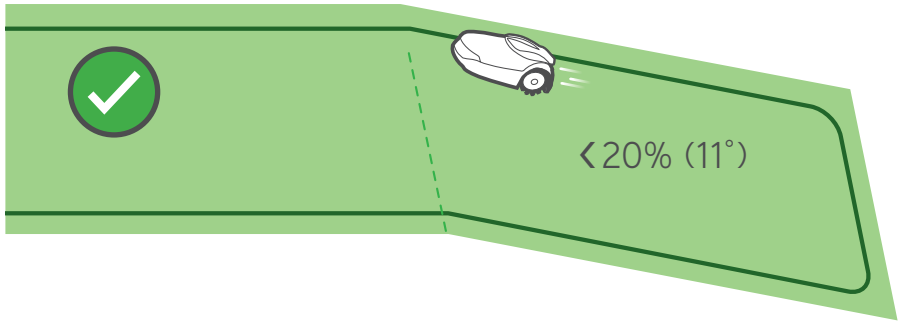

20% =

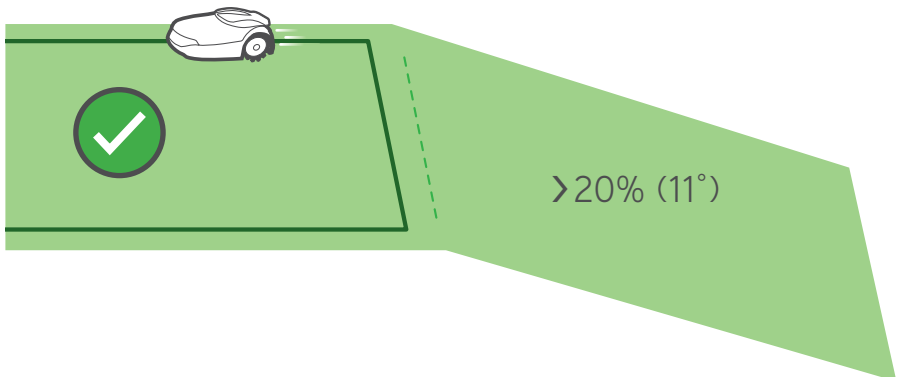
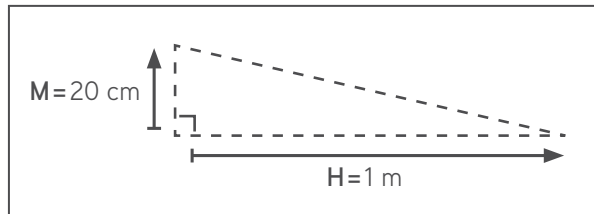

6 Keskeny átjáró

Idézzé fel a gyeptípusát



„A” típus
Csak főzóna



„B” típus
Főzóna + alzóna



„C” típus
Főzóna +
elválasztott zóna



„D” típus
Főzóna + alzóna +
elválasztott zóna

Alzóna vezetékezése

„B” típus / „D” típus

Nincs alzóna?
Hagyja ki ezt a szakaszt!

A főzónát egy alzónával keskeny átjáró köti össze.

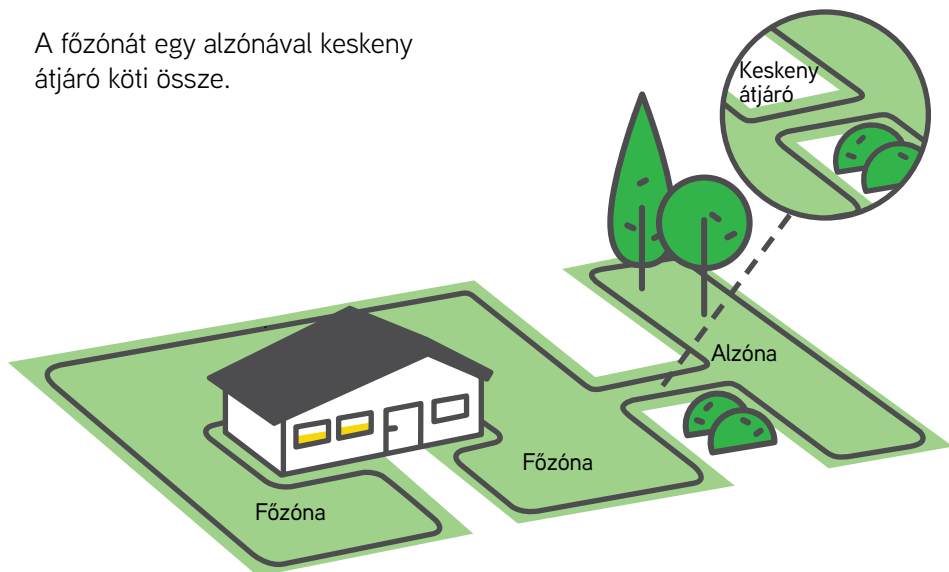

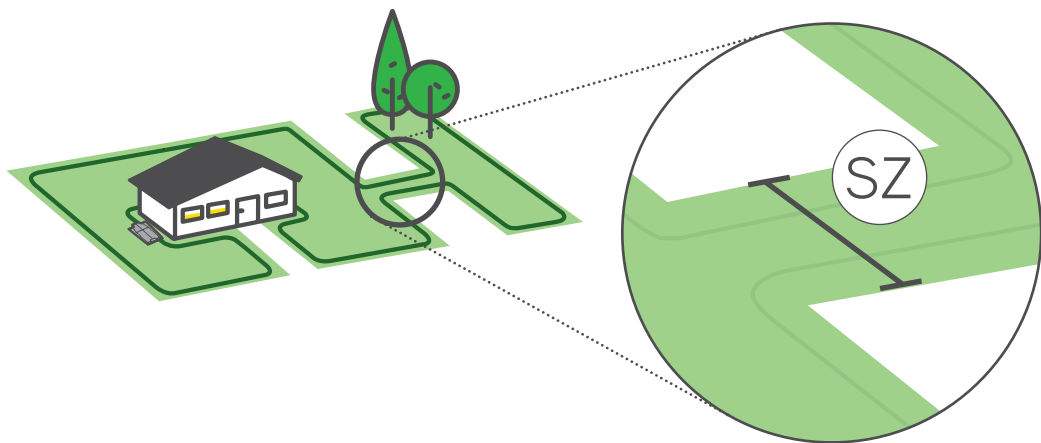

A főzónát egy alzónával keskeny átjáró köti össze.
A 2 m-nél (6,5 láb) szélesebb átjárókon a fűnyíró át tud haladni.

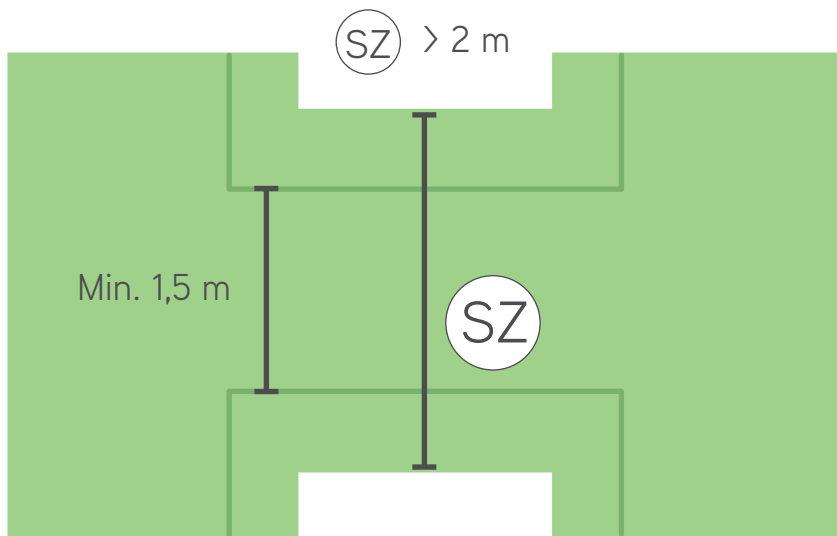

Ha a keskeny átjáró szélessége 1-2 m. (3-6 láb) között van, a vezetékeket az átjáró közepére kell elhelyezni RoboRuler 1 távolságot hagyva közöttük azért, hogy a fűnyíró a vezetékek mentén az alzónába be tudjon menni, majd onnan ki tudjon jönni. Az átjáró bejáratánál a sarkokat mindkét irányból alakítsa 45 fokra, hogy a fűnyíró pontosan tudjon az keskeny átjáróba be- és onnan kifordulni.

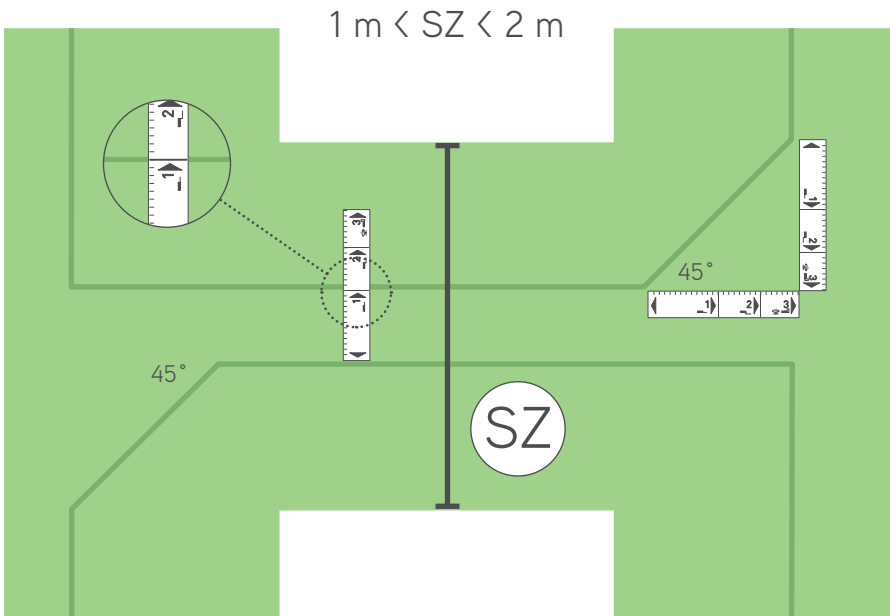

7 Elválasztott zóna

F. Elválasztott zóna vezetékezése

„C” típus / „D” típus

Nincs elválasztott zóna?
Hagyja ki ezt a szakaszt!

Hosszabbítsa meg a peremvezetékét a fő zónából az akadályon át.

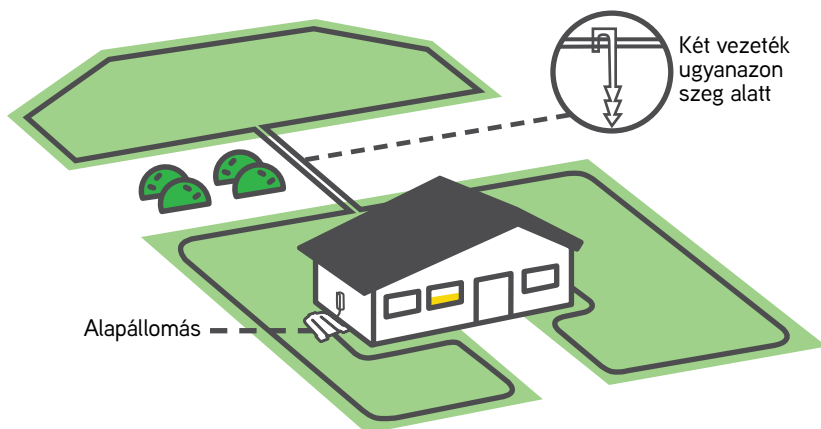



TIPP

A peremvezeték összekapcsolása (ha szükséges)

- Illessze be mindkét vezeték végét a csatlakozó bal és jobb szélső pozícióiba.
- Ellenőrizze, hogy a vezetékek teljesen be vannak tolvá a csatlakozóba.
- Egy fogó segítségével nyomja meg a csatlakozó tetején lévő gombot. A gombot teljesen be kell nyomni, a csatlakozó károsítása nélkül.

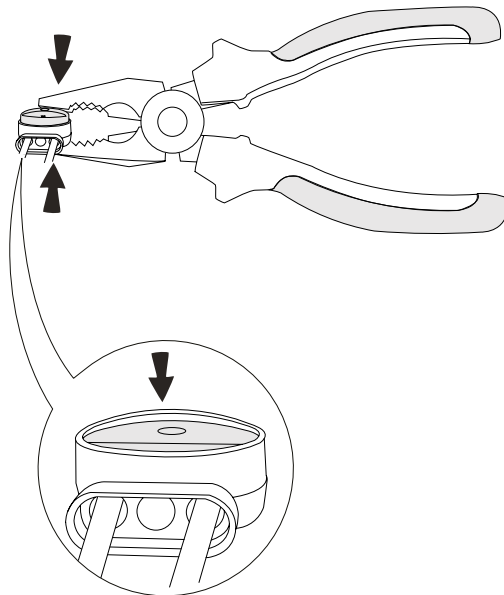
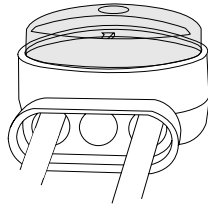

8

Az üzembe helyezés befejezése

G. A vezeték elhelyezésének befejezése

Miután a peremvezetékét végig lefektette és visszaért az alapállomáshoz, helyezze be az utolsó rögzítőszöveget az alapállomás előtt kb. 5 cm-rel (2 hüvelyk). Fontos, hogy a vezeték az alapállomás közepével egy vonalban legyen.

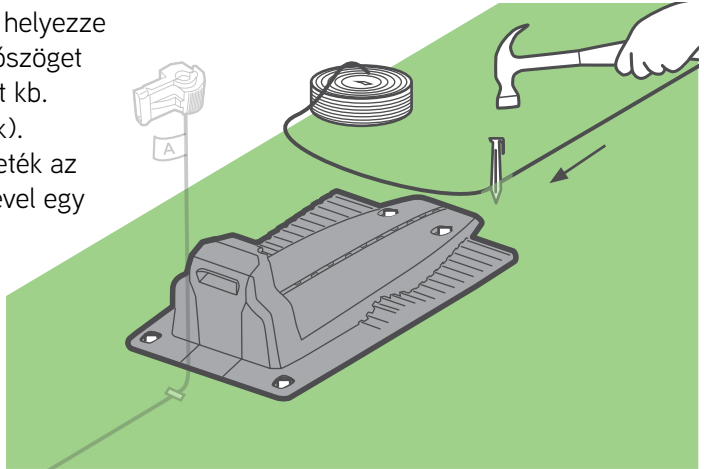

TIPPEK

Tekerjen le a vezetékről legfeljebb 50 cm-t az alapállomáson túl, és vágja el.

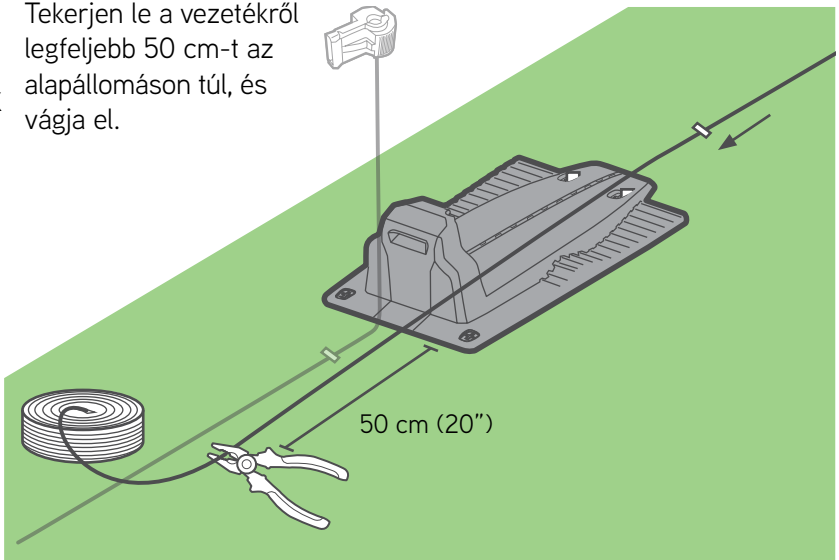

Nyissa ki az alapállomás hátsó ajtaját.

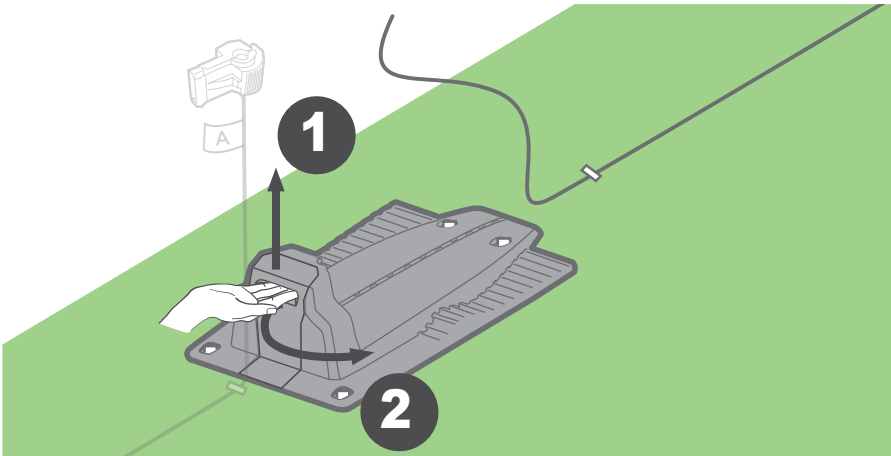

Csúsztassa be, vagy illessze be a vezetéket az erre kijelölt alagúton, és vezesse át a töltőcsatlakozók alatti nyíláson amíg meg nem jelenik az alapállomás hátulján

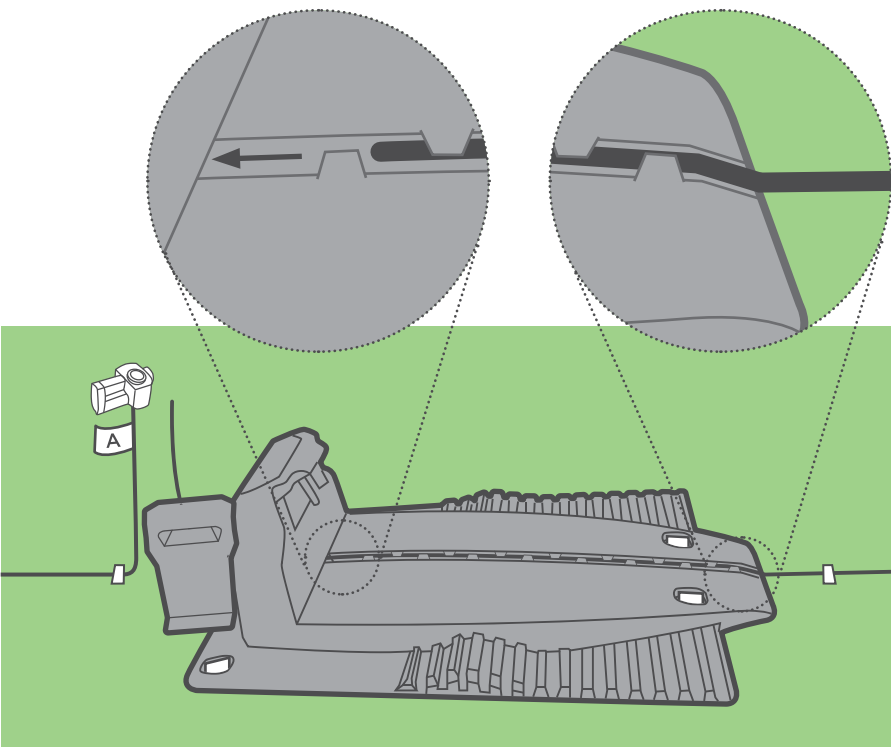

Szerelje fel a csatlakozót a vezeték végére az ábrákon látható módon. Vágja el a vezetéket, zárja le a csatlakozót.

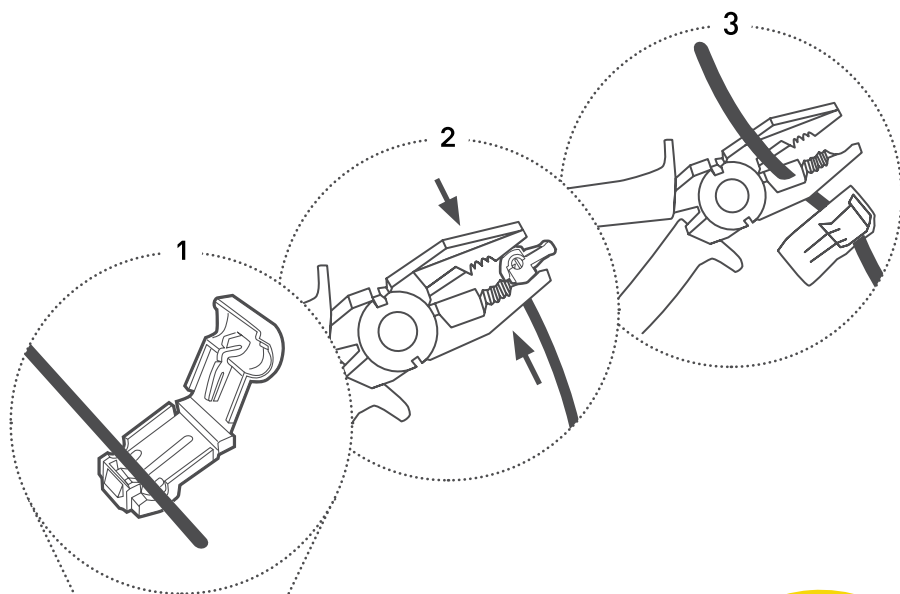

Hurrá! Túl van a legnehezebb részen!

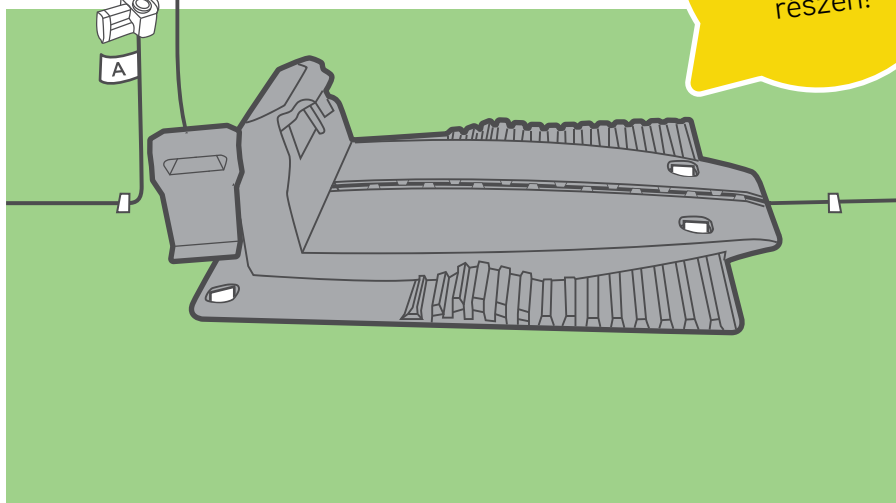

Rögzítse a vezetéket a talajhoz. Tekerje fel és csavarja össze a vezetékeket, hogy szépen beférjenek az alapállomás rekeszébe. Csatlakoztassa a vezeték „A” jelű végét az alapállomás hátulján található „A” jelű csatlakozóhoz. A másik végét csatlakoztassa a másik csatlakozóhoz. Hajtogassa be a vezetéket és csukja be az ajtót.

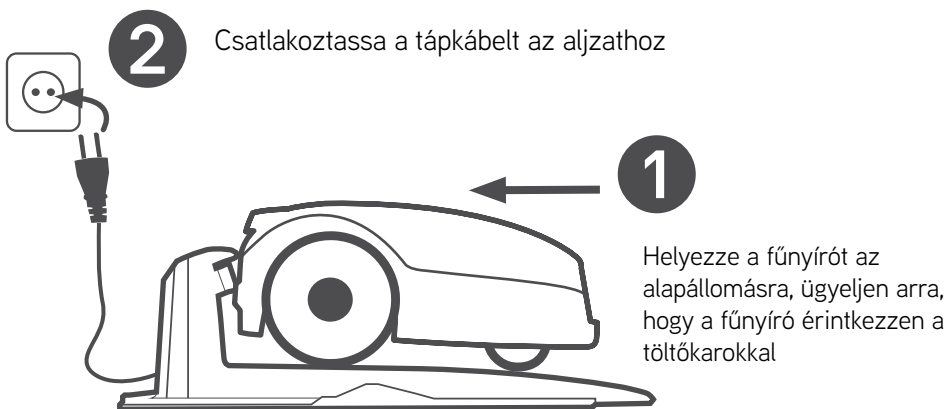
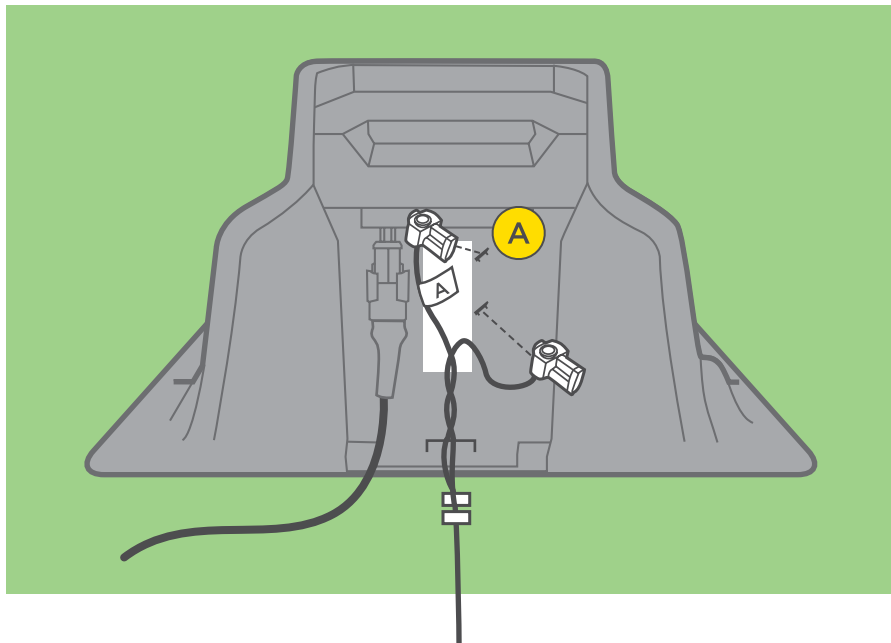

LED-kijelzők

Most azt kell látnia, hogy az alapállomás LED-jelzése zölden villog (ha a fűnyíró nincs az alapállomáson) vagy folyamatosan zölden világít (ha a fűnyíró az alapállomáson van).

A fűnyíró az alapállomáson van	Folytonos zöld	
A fűnyíró nincs az alapállomáson	Folytonos piros	
 LED	Villogó zöld	
	Villogó piros	
	Narancssárga 4 mp	

Vigyázat

A tápegységtől az alapállomáshoz vezető hosszabbító kábelt erősen rögzíteni kell a talajhoz! Nem lehet botlásveszélyes. A hosszabbító kábel CSAK puha felületeken lehet elvezetve. Nem haladhat kemény felületeken (pl. járda, autóbeálló), ahol nem rögzíthető megfelelően.



Már csak
egy lépés a
kezdés...:)

Egyszeri beállítás

Kapcsolja be a fűnyírót és kövesse a kezdeti beállítás lépéseit, hogy felkészítse a munkára.

A. Nyelv, idő és dátum beállítása

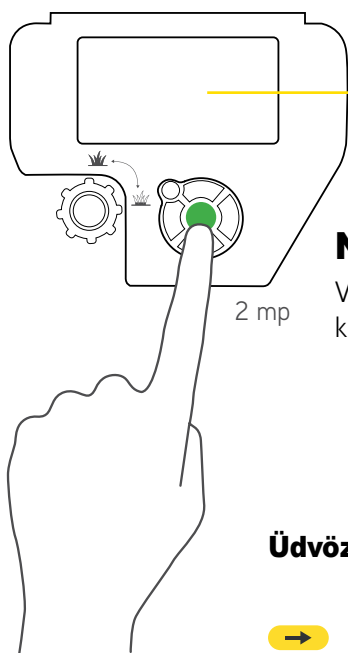

Nyelv

Válassza ki a kívánt nyelvet

2 mp

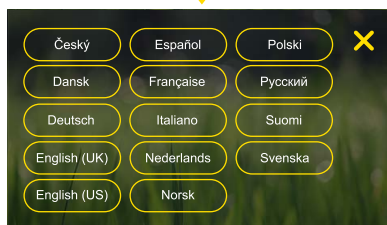

Üdvözlőképernyő

→ Következő

← Vissza

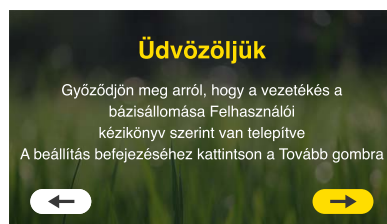

Dátum

Állítsa be a dátumot

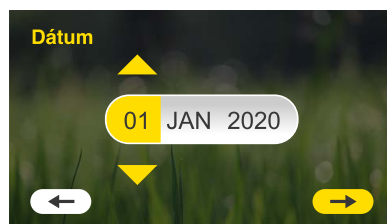

Idő

Állítsa be az időt

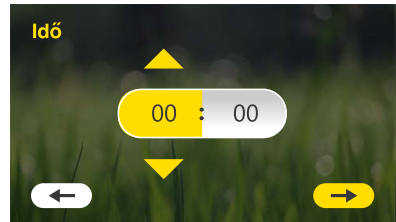

A telepítést elvégezte:

Válassza ki a telepítés elvégzőjét.



Vezetékpozíció tesztelése

Ellenőrzi, hogy a robot a vezetékeket elakadás nélkül tudja követni. A fűnyíró követi a vezetéket és megáll ott, ahol szükség van a vezeték elhelyezésének kiigazítására. Kövesse a fűnyíró képernyőjén megjelenő utasításokat. További információk a B. mellékletben.



Milyen típusú a gyeper?

Válassza a „Főzóna +” lehetőséget, ha a gyeper több mint 1 zónából áll.



A főzóna mérete

Állítsa be a főzóna méretét.

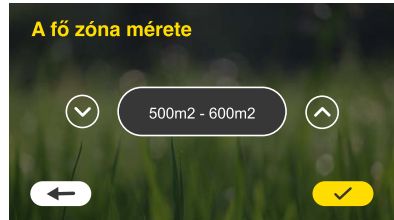

Elválasztott zóna

Ha a gyephez elválasztott zóna is tartozik, az elválasztott zóna kapcsolóját „BE” állásba kell állítani. Ez lehetővé teszi, hogy miután a fűnyírót manuálisan az elválasztott zónába helyezi, a kezdőképernyőről az „elválasztott zóna” lehetőséget kiválasztva megkezdje a nyírást. Ne felejtse el az elválasztott zónában végrehajtott művelet végén visszavinni a fűnyírót az alapállomásra, hogy fel tudjon tölteni és készen álljon az automatikus terv folytatására művelet kihagyása nélkül.



A beállítás befejeződött

A kezdeti beállítások készen vannak. A következő képernyő néhány másodperc múlva megjelenik.



A vágási magasság beállítása

A vágási magasságot a gombot jobbra vagy balra csavarva állíthatja be. Ha végzett, válassza a Következő lehetőséget.

Magas fű esetében a legjobb vágási eredmények eléréséhez javasolt magas vágási magasságot beállítani és ezt néhány héten keresztül fokozatosan csökkenteni.

Ütemezési terv

A fűnyíró a gyepek mérete alapján kiszámolja a javasolt automatikus nyírás tervet. Az automatikus tervet el kell fogadja ahhoz, hogy elinduljon, de meg is változtathatja a képernyőn, vagy később visszatérve ki is igazíthatja. Az automatikus ütemezési terv beállítását a főképernyő beállítások képernyőjén találja.

Az automatikus terv beállítási lehetőségeiről további információkat a kézikönyv „Automatikus működés” szakaszában talál.

Fűnyírásra kész

Az egyszeri beállítás befejeződött :) A fűnyíró fűnyírásra kész. Erősítse meg, hogy ez az alapállomáson van, és hogy az ütemezési terv „Bekapcsolva”.

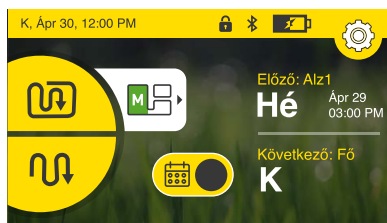
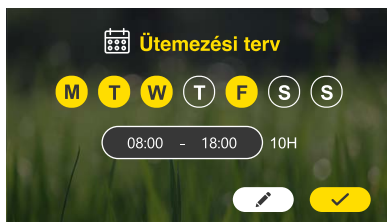

B. melléklet – Vezetékpozíció tesztelése

1. Miközben a fűnyíró a vezetéken vezet, kérjük, figyelje meg következő lehetséges helyzeteket:
 - a. A vezeték túl közel van az akadályhoz

Ha a fűnyíró a vezetéket követve akadályba ütközik, megkerüli. Ilyen esetben helyezze távolabbra a vezetéket, hogy a fűnyíró át tudja hidalni az akadályt anélkül, hogy a vezetéket elhagyva meg kellene kerülnie.
 - b. A vezeték túl közel van a gyepről széléhez

Ha a vezetéket követve a fűnyíró lecsúszik a gyepről, helyezze a vezetéket a gyepről szélétől beljebb.
 - c. A vezeték túl távol van az akadályoktól és/vagy a gyepről szélétől

A fűnyíró olyan egyedülálló képességgel rendelkezik, amelynek segítségével az akadályok vagy a gyepről széle mellett nagyon közel is tud nyírni. Ha bizonyos területekhez nem nyír olyan közel, ahogyan Ön szeretné, egyszerűen helyezze kijebbe a vezetéket. Ügyeljen arra, hogy az „a és b” pontban vázolt helyzeteket kerülje el.
 - d. Egyenetlen vagy kihívást jelentő terep

Ha olyan területeket lát, amelyeken a fűnyíró nehezebben halad vagy küszködik a pontos manőverezéssel, a terület körül valószínűleg el kell igazítania a vezetéket. A nagyon laza vagy homokos talaj, a sziklás vagy gyökerekkel tagolt terep és/vagy a nagyon egyenetlen felületek növelik annak esélyét, hogy a fűnyíró elakad és nem jut mindig megbízhatóan vissza az alapállomásra, töltődni. A száraz időben kihívást jelentő területek nagy esőzések után még nehezebbé válhatnak.

2. A vezeték kiigazításának teszteléséhez nyomja meg a Stop vezérlőgombot és vigye vissza a fűnyírót kb. 3 méterrel az elé a terület elé, ahol a kiigazítást végezte. Küldje újra Haza. Ismétlje meg az eljárást annyi helyszínen és helyszínenként annyi alkalommal, amíg nem lesz elégedett azzal, ahogy a fűnyíró a teljes területen navigál.
3. Miután a fűnyíró az egész területet bejárta, bedokkol az alapállomásra.

A vezeték rögzítése

Ideje szegeket elhelyezni a drót mentén.

Használja a megmaradt szegeket a peremvezeték mentén, 0,5-1 m (1,5-3,3 láb) közti távolságra egymástól.

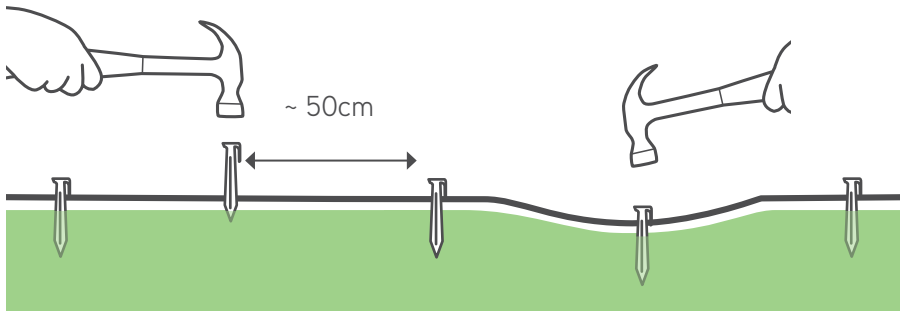
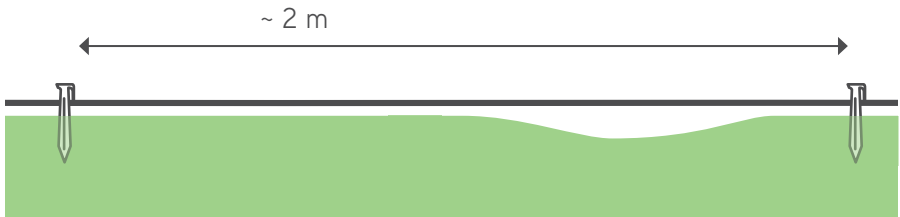

További opciók a mobilalkalmazással

A fűnyíró egy intelligens kapcsolattal rendelkező termék. Beépített Bluetooth LE (Low Energy) eszközzel van ellátva, amely lehetővé teszi a fűnyíró okostelefonról való vezérlését.

Egy ingyenes, kiegészítő mobilalkalmazás lehetővé teszi, hogy teljesen más módon tapasztalja meg a fűnyíró használatát!

A Robomow alkalmazást letöltheti a Google Play Store (Android) vagy az Apple AppStore (iOS) áruházakból. A letöltés után regisztrálhatja fűnyíróját, és egyéb előnyökben is része lehet.

Az alkalmazás a teljesen új, izgalmas élmény mellett további lehetőségeket és funkciókat is biztosít a kis és okos fűnyíróhoz:

- **Automatikus fűnyírási ütemezés beállítása**
- Lopásvédelem aktiválása
- Gyepbeállítások meghatározása (méret, elválasztott zónák, alzónák)
- A fűnyíró kézi használata
- A fűnyíró diagnosztikája
- A zavarok elkerülése a jeltípus megváltoztatásával
- A „Tárolás” üzemmód engedélyezése lehetővé teszi az áramfogyasztás minimalizálását a CEC/DoE szabályozásnak való megfelelés érdekében.
- Geokerítés és leküldéses értesítés GSM-modullal felszerelt modelleknél.

*Keresse a Robomow 3.0 alkalmazást a Google Play-en és az App Store-ban.

Szép munka!

**Most pihenjen, és
hagyja, hogy a fűnyíró
tegye a dolgát.**

- ① A fűnyíró megismerése**
- ② Menüszerkezet**
- ③ Automatikus működés**
- ④ Kézi működés**
- ⑤ Jellemzők – hogyan**
- ⑥ Időszakos karbantartás**
- ⑦ Hibakeresés**
- ⑧ GYIK**

1 A fűnyíró megismerése

A fűnyíró funkciónak maximális kihasználása érdekében ismerje meg a különböző részegységeket és üzeneteket. A működés és a viselkedés megértése biztosítja a zökkenőmentes és egyszerű használatot.

Külső részegységek

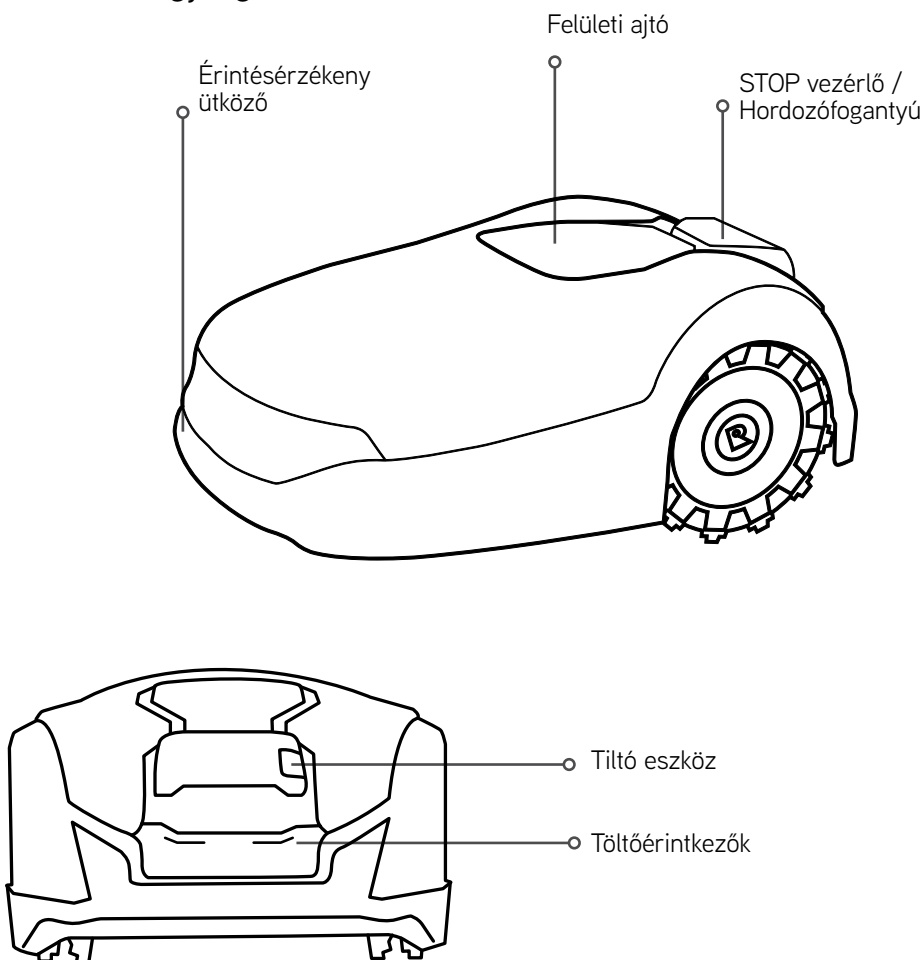

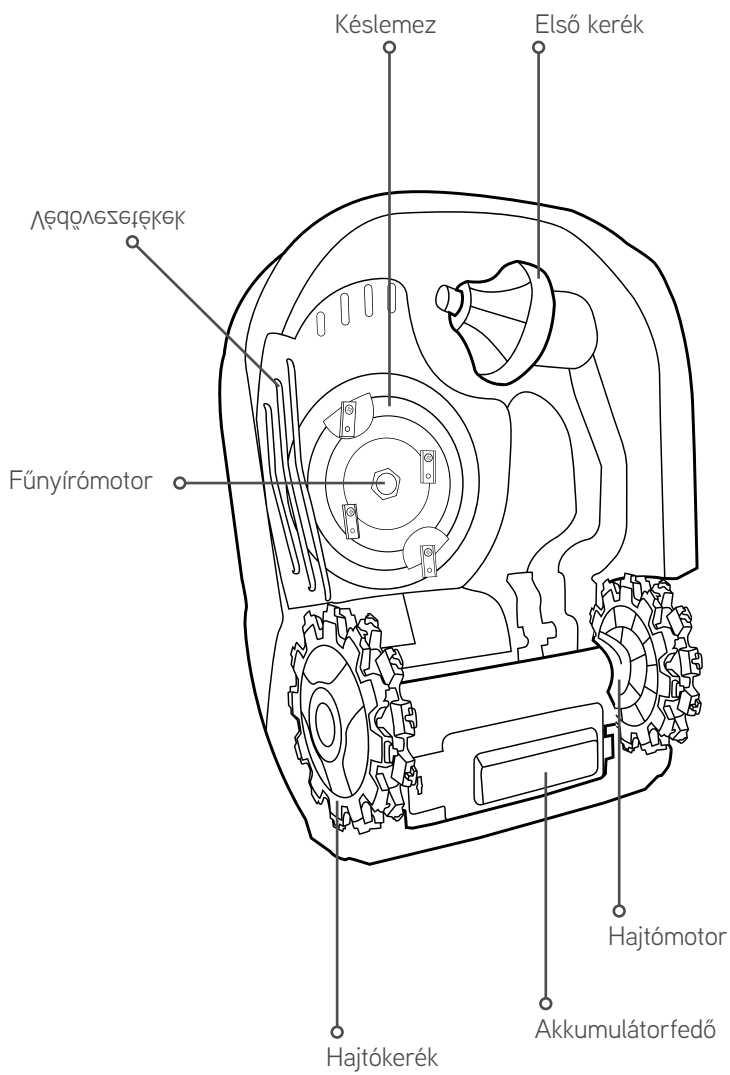

Motorház alatti részegységek

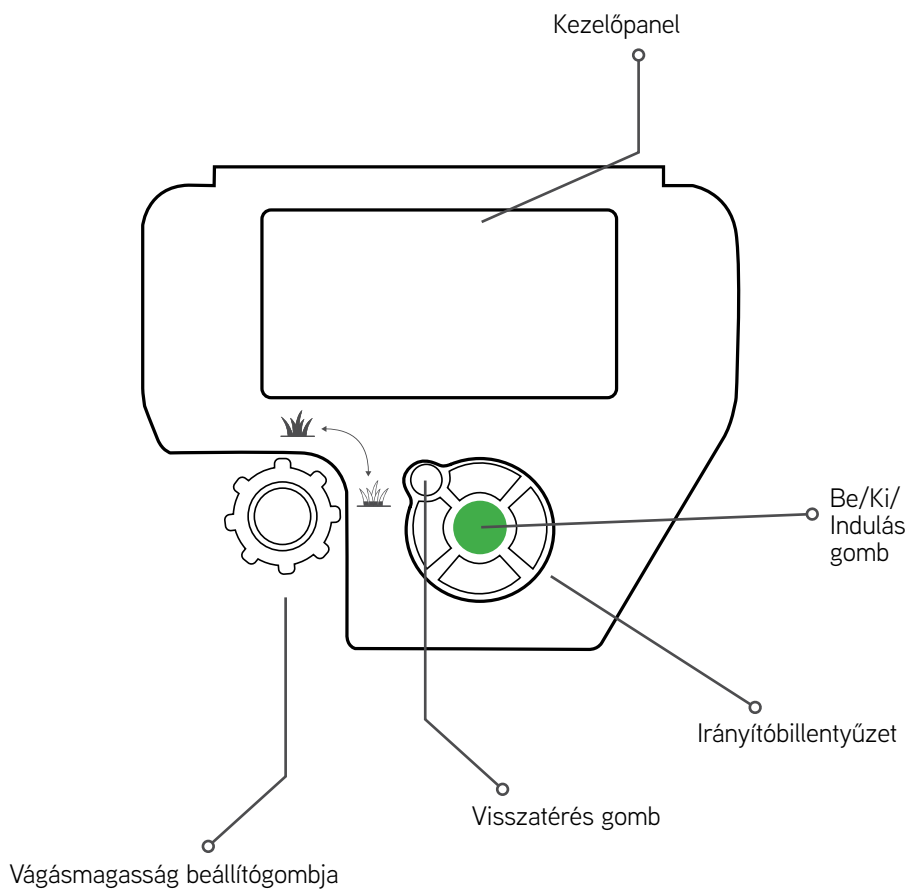

LCD-kijelző

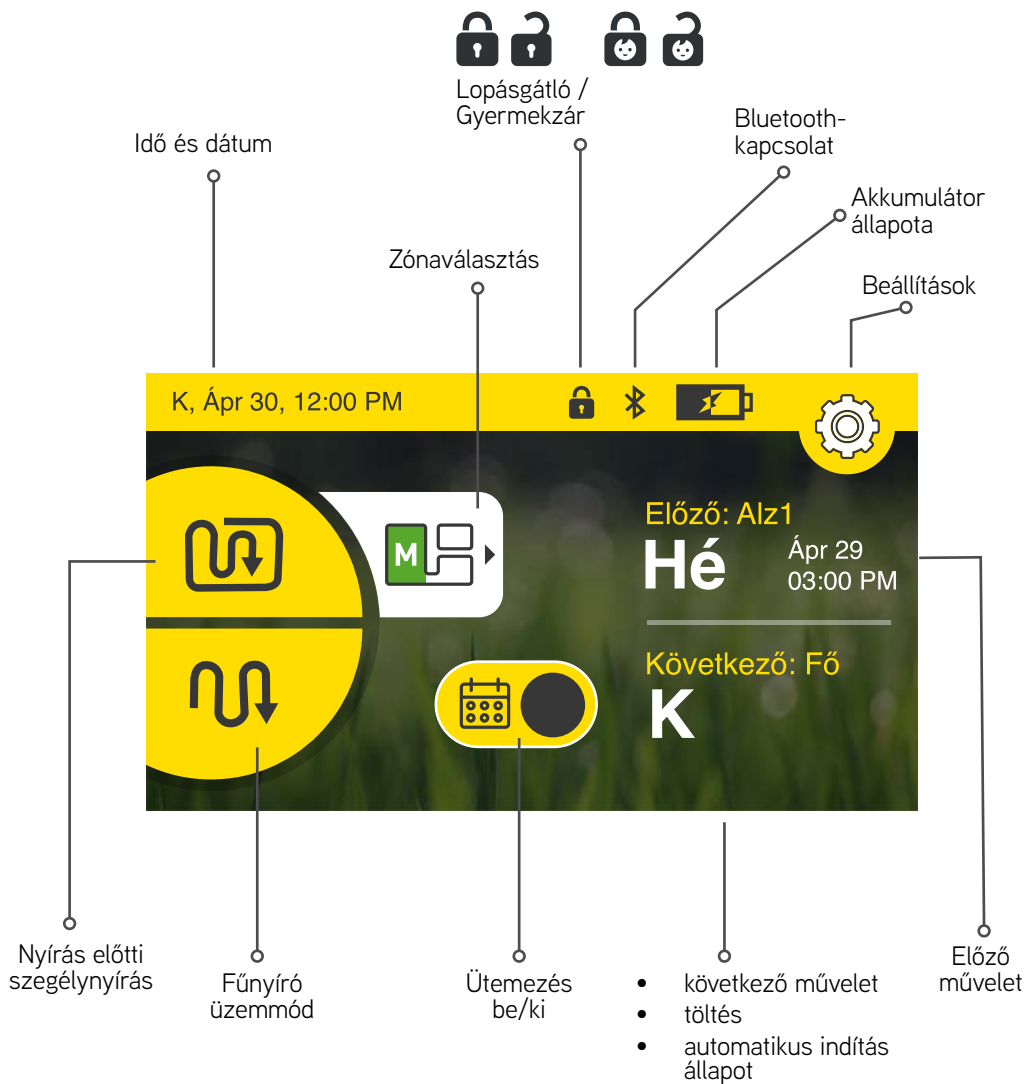









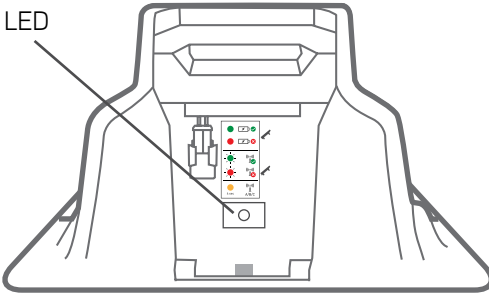

Alapállomás LED-jelzés

A fűnyíró az alapállomáson van

A fűnyíró nincs az alapállomáson

LED



Folytonos zöld		
Folytonos piros		
Villogó zöld		
Villogó piros		
Narancssárga 4 mp		

Jelzés

Jelentés



Folytonos zöld

Peremvezeték jel OK; a fűnyíró az állomáson van



Villogó zöld

Peremvezeték jel OK; a fűnyíró az állomáson kívül van



Folytonos piros

Nincs töltés



Villogó piros

Rossz a peremvezeték érintkezése vagy a vezeték túl hosszú



Narancssárga

A jelzés típusa A/B/C között változott

2 Menüszerkezet



Fűnyíró opciók

A felhasználói preferenciák konfigurálása

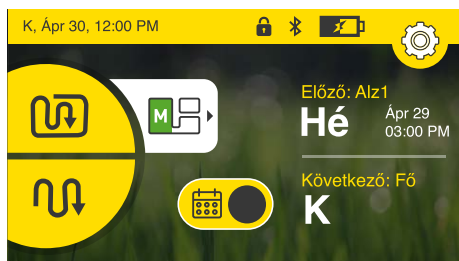

Gyermekzár

Zárolja a billentyűzetet, hogy megakadályozza a véletlen működést



Lopásgátló

PIN-kód védelem



Idő és dátum

Dátum és idő beállítása



Formátum

Az idő megjelenítése (24/12 órás) és a mértékegységek (méter/láb) kiválasztása



Nyelv

A fűnyíró menüje nyelvének módosítása



Hang

Hang be-/kikapcsolása



Jeltípus

Módosításával elkerülhető az interferencia más környékbeli robotfűnyírókkal



Tárolás üzemmód

Télen, vagy egyéb olyan időszakban, amikor nem szükséges fűvet nyírni, minimálisra csökkenti az energiafelhasználást, miközben a fűnyírót az alapállomáson hagyja.



Vezetékfordulás üzemmód

Sima, folyamatos kanyarokat engedélyez a gyep szélén, ezáltal hatékonyabbá teszi a nyírás műveletét.



Gyep opciók

Az összes menüelem teljes leírásáért lásd jelen dokumentum Funkciók szakaszát. Használja az érintőképernyőt is a menük közti navigációs billentyűzet gombjaival való navigáláshoz, és válasszon a zöld Go gomb megnyomásával.



Szigetek

Be/ki kapcsolás



Méret

A gyep méretének beállítása



Alzóna hozzáadása

Legfeljebb 4 további alzóna hozzáadása az ütemezési tervhez



Vezeték melletti követés

A peremvezetékét dinamikus kiegyenlítéssel követve (amely nem a vezetékét tekinti középpontnak) megelőzi, hogy az azonos pálya bejárása folytán keréknyomok alakuljanak ki



Elválasztott zóna

Lehetővé teszi, hogy a fűnyírót az elválasztott zónákban is használhassa



Szegélynyírás

Az automatikus műveletek során be- és kikapcsolja a szegélynyírást



Intenzív nyírás

Átmenetileg, legfeljebb 7 napra növeli a nyírás intenzitását

3 Automatikusan működés

Ismerje meg, hogyan kell konfigurálni az automatikus működést és a manuális megkerülést/felülbírálat, amikor szükséges

- A fűnyíró a Zóna méretének beállítását használva automatikusan meghatározza a gyeplenyírásához szükséges időt, és a heti ütemezést javasol a legjobb eredmények eléréséhez.
- Ebben az ütemtervben az elérhető működési napok és az egyes napokon rendelkezésre álló ajánlott működési időkeret is megtalálhatók.



- Ezeket a működési napokat és működési időkereteket a saját igényeinek megfelelően módosíthatja.

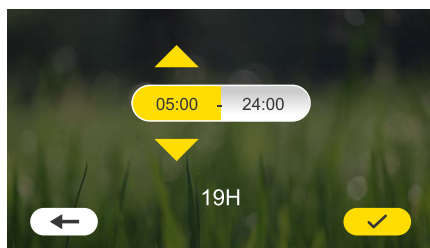
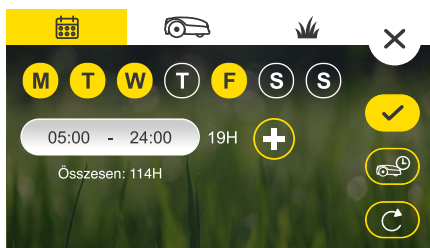

- A napi működési időkeretet kétfelé oszthatja, ha azt szeretné, hogy a fűnyíró két időpont között ne hajtson a gyepre.

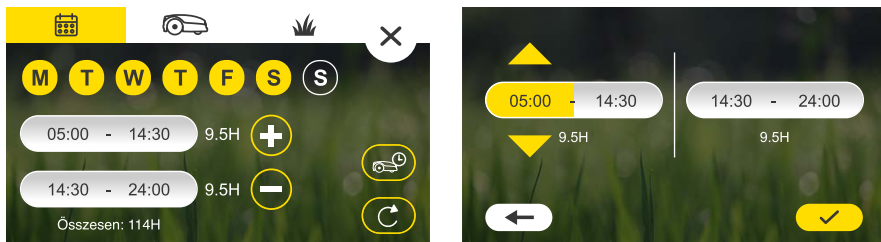

- Fontos, hogy ne korlátozza túlságosan a fűnyíró működési idejét. Az ütemterv nyitottan tartása lehetővé teszi, hogy a fűnyíró jobban alkalmazkodjon a változó körülményekhez és heti szinten elérje a szükséges munkaórákat.
- A fűnyíró figyelmeztetést küld, ha a munkanapok száma és/vagy a működési időkeret nem elegendő a heti szinten szükséges nyírási órákhoz.

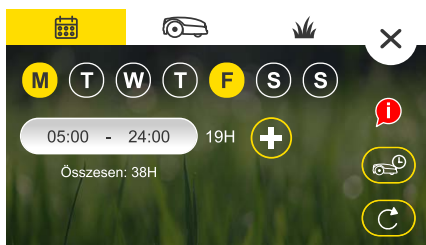

A fűnyíró leállítja a nyírást, ha eléri a gyepréteg mérete alapján számított szükséges munkaóra számát, ezért az ütemtervet ne tekintse szükséges eszköznek ahhoz, hogy a fűnyíró túlzott munkavégzését megakadályozza.



Fűnyírási órák

- Noha a Robomow a gyeptől beállított mérete alapján okos ütemtervet határoz meg, előfordulhat, hogy ezt időről időre utána kell állítania.
- A gyeptől fenntartásához szükséges nyírási idő olyan tényezők alapján változhat, mint a fű típusa, az időjárás, az évszakok, a napsütésnek való kitettség, a talaj vízelvezetése, a trágyázás stb. Emiatt javasoljuk, hogy ellenőrizze a gyeptől minőségét és szükség szerint végezze el a beállításokat.
- A fűnyíró lehetővé teszi az automatikus ütemterv feljebb vagy lejjebb állítását akár a teljes gyeptől, akár külön-külön az egyes alzónákra.

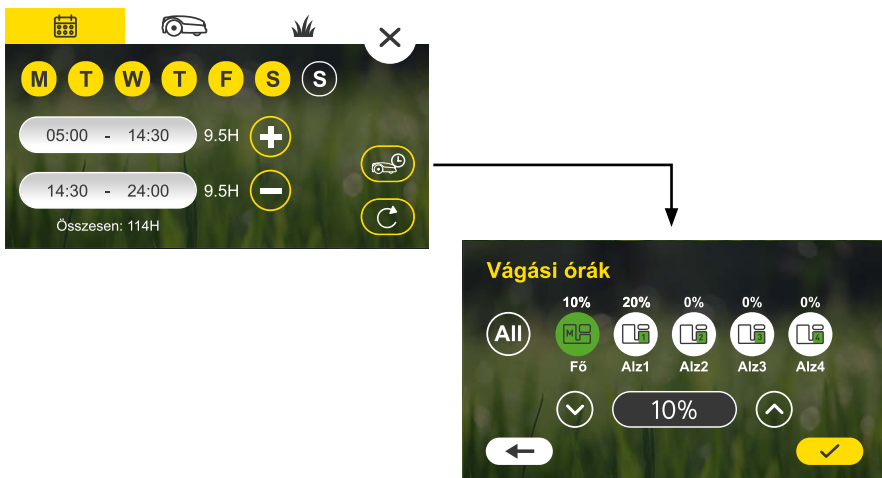

- A túl sok nyírás rongálhatja a gyeptől és csökkentheti a fűnyíró élettartamát
- A túl kevés nyírás pedig a gyeptől egyenetlenné teszi, vagy akadályozza a fűnyírót abban, hogy lépést tartson fű növekedésével



TIPP

Megjegyzés:

- A legjobb eredmények eléréséért – Javasolt legfeljebb 2 egymást követő nyírásmentes napot beállítani.
- Egy adott napra szükséges nyírás elvégeztével a fűnyíró a következő munkanapig az alapállomáson marad.
- Alapértelmezetten a fűnyíró bekapcsolt intenzív üzemmódba van beállítva. Ebben az üzemmódban a fűnyíró átmenetileg (legfeljebb 7 napig) a maximum kapacitású nyírási üzemmódban fog dolgozni. Erre azért van szükség, hogy a gyepet gyorsan egyenletes magasságúvá alakítsa, mielőtt belép az automatikus szinten tartáshoz szükséges ütemezésbe.
- Ha a szezon során a fűnyíró súlyosan elmarad a nyírással (hosszabb ideig tartó kikapcsolás, vagy szokatlanul gyors fűnövekedés stb. miatt), újra engedélyezheti az Intenzív nyírás üzemmódot hogy a fűnyíró utolérje magát. Ezáltal a fűnyíró maximum kapacitáson fog működni 7 napig, majd visszaáll az előző ütemezési beállításra.



Az automatikus működés be- és kikapcsolása

- Az automatikus működés alapértelmezés szerint ki van kapcsolva.
- Az egyszeri beállítási eljárás során a fűnyíró végigvezeti Önt a gyepterület méretének beállítási folyamatán. Ennek végén áttekintheti, megváltoztathatja és engedélyezheti a felkínált automatikus tervet.
- Ha szükséges, az ütemtervet a főképernyőn be állásból ki állásba kapcsolva teljes mértékben kikapcsolhatja az automatikus indulást.
- A gyepterület beállítások szakaszában egy adott zónában is leállíthatja az automatikus működés, ha akarja.

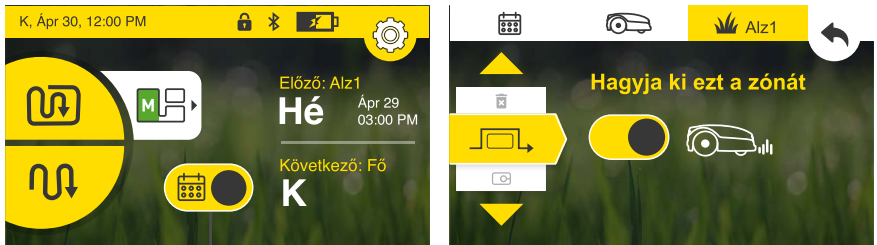

Ütemezés
be/ki

4 Kézi működés

A kézi működtetést akkor hasznos, amikor a fűnyírási ütemezéstől függetlenül szeretne egy fűnyírási műveletet elindítani.

Kézi működés szegélynyírással vagy anélkül

A Kézi működés elindítása:

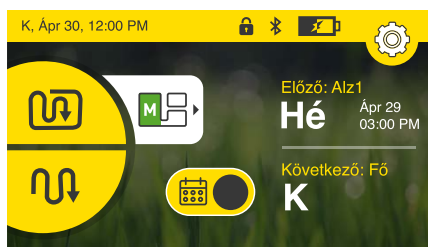

Válasszon Szegélynyírást + fűnyírást vagy Fűnyírást működési módok közül.



Fűnyírást



Szegélynyírást + fűnyírást

Zónaválasztás

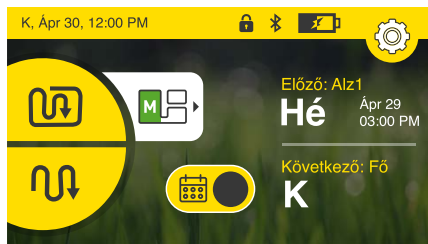

A zónaválasztás ikonra koppintva válassza ki a zónát, amelyet a fűnyíróval le szeretne nyírni.

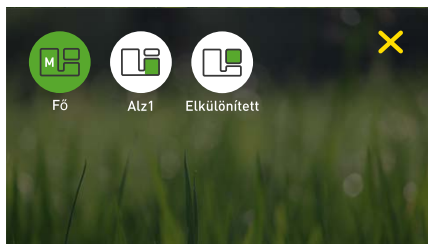

Válassza ki a zónát, majd koppintson a Fűnyírást üzemmódra.

Megjegyzés: a Szegélynyírást üzemmód az alzónák esetében nem érhető el.

5 Jellemzők – hogyan

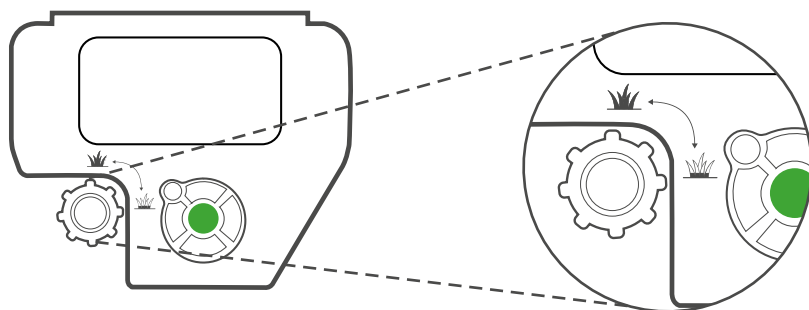

A nyírás magasságának beállítása

- Emelje fel a felületi ajtót a fűnyíró tetején.
- A gombot jobbra vagy balra fordítva állítsa be a vágási magasságot. A vágási magasság megjelenik az LCD-kijelzőn.
- A vágásmagasság tartománya 20-100 mm (0,8-4 hüvelyk)



Gyermekzár

Alapértelmezés szerint a funkció ki van kapcsolva. A funkció bekapcsolása:

Koppintson a beállítások  ikonra, majd koppintson a fűnyíró  ikonra. Lépjen a „Gyermekzár” pontra és kapcsolót Be állásba állítva kapcsolja be a funkciót.

10 perc elteltével, ha sem a képernyőt, sem a billentyűzetet nem érinti meg, a fűnyíró le lesz zárva.



A lezárt gombok ideiglenes feloldásához:

Nyomja meg és tartsa lenyomva 3 másodpercig a Fel és a Vissza gombokat. A gombok felhasználói beavatkozás nélkül 2 perc múlva újra lezáródnak.

Lopásgátló / Zárolás

A lopásgátló eszköz megakadályozza, hogy bárki, aki nem rendelkezik érvényes kóddal, használhassa vagy vezethesse a fűnyírót. Alapértelmezés szerint ez a funkció ki van kapcsolva. Bekapcsolás első alkalommal:

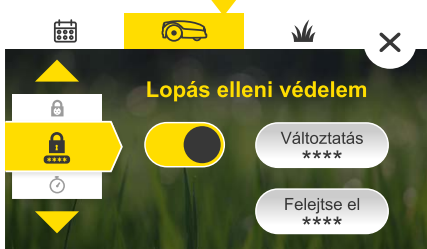
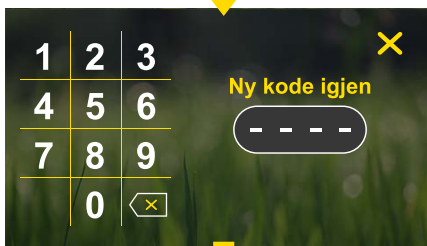
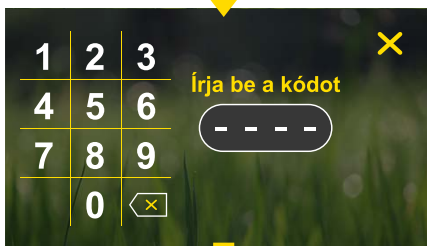
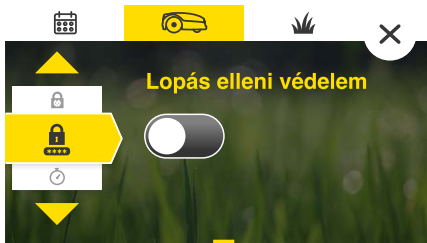

Szigetek

Ha nagyobb területek, úgynevezett szigetek vannak elhatárolva peremvezetékekkel (például tavak vagy virágágyak), ebben a zónában a „Szigetek” állás bekapcsolásával megkönnyítheti, hogy a fűnyíró hatékonyabban térjen vissza az alpra.



Méret

Itt állíthatja be a gyep méretét. A gyep mérete fontos, mivel a fűnyíró ezt felhasználva számolja ki a fűnyíráshoz szükséges időt.

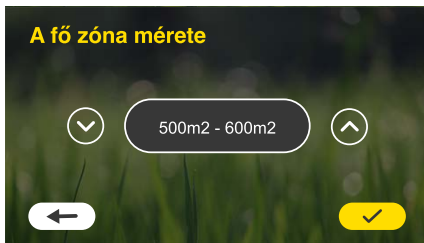

Alzónák

Ebben a szakaszban adhat hozzá vagy módosíthatja az alzónákat. A zónák méretének kiválasztásához, a zónák belépési pontjának meghatározásához és egyéb, az egyes zónákra jellemző egyéni paraméterek beállításához kövesse a képernyőn látható utasításokat.



Vezeték melletti követés

Ezen funkció használatával csökkentheti a keréknyomok kialakulását a szegélyen a fűnyíró alapállomásra való visszatérése során. Úgy működik, hogy lehetővé teszi a fűnyíró számára, hogy minden útját a vezetéktől eltérő távolságban tegye meg ahelyett, hogy mindig a vezeték fölött lenne a középpontja.

Minden gyeppel más és más, ezért ki kell tapasztalni az optimális minimum és maximum értékeket.



Elválasztott zóna

Ha a gyeppel elválasztott zóna is tartozik, az elválasztott zóna kapcsolóját „BE” állásba kell állítani. Ez lehetővé teszi, hogy miután a fűnyírót manuálisan az elválasztott zónába helyezi, a kezdőképernyőről az „elválasztott zóna” lehetőséget kiválasztva megkezdje a nyírást. Ne felejtse el az elválasztott zónában végrehajtott művelet végén visszavinni a fűnyírót az alapállomásra, hogy fel tudjon tölteni és készen álljon az automatikus terv folytatására művelet kihagyása nélkül.



Intenzív üzemmód

Ha a szezon során a fűnyíró súlyosan elmarad a nyírással (hosszabb ideig tartó kikapcsolás, vagy szokatlanul gyors fűnövekedés stb. miatt), újra engedélyezheti az Intenzív nyírás üzemmódot hogy a fűnyíró utolérje magát. Ezáltal a fűnyíró maximum kapacitáson fog működni 7 napig, majd visszaáll az előző ütemezési beállításra (az automatikus üzemmód be kell legyen kapcsolva ahhoz, hogy az intenzív üzemmódot aktiválhassa)



Jeltípus

A fűnyíró 3 jeltípust támogat, amelyekből választhat, ha a környező gyepeken üzemelő más robotfűnyírók interferenciáját tapasztalja. A jeltípus megváltoztatásához helyezze a fűnyírót az alapállomásra, és válasszon a jelenleg használttól eltérő jeltípust. Várjon kb. 5 másodpercig, amíg a fűnyíró szinkronizálja az alapállomással az új jelet.



Vezetékfordulás üzemmód

Sima, folyamatos kanyarokat engedélyez a gyep szélén, ezáltal hatékonyabbá teszi a nyírás műveletét.



Speciális beállítások

Tárolás üzemmód

Télen, vagy egyéb olyan időszakban, amikor nem szükséges fűvet nyírni, minimálisra csökkenti az energiafelhasználást, miközben a fűnyírót az alapállomáson hagyja tölteni.



A dobozból kivéve

Minden beállítás visszaáll a gyári beállításokra. Elindul az egyszeri beállítás üzemmód.



Gyári beállítások visszaállítása

Az összes fűnyíróra és gyere vonatkozó beállítás, beleértve az automatikus ütemezési tervet is, visszaáll alap helyzetbe.



6

Időszakos karbantartás



FIGYELMEZTETÉS

Súlyos sérülés és károsodás veszélye!

Mielőtt a fűnyírót felemelné, mindig távolítsa el a tiltó eszközt és áramtalanítsa a készüléket. A kések nagyon élesek. Súlyos vágásokat vagy zúzódásokat okozhatnak. Mindig viseljen nehéz igénybevételhez való munkakesztyűt, amikor a késeken vagy azok környékén dolgozik. SOHA NE használjon sérült vagy törött kést.

Hosszabban tartó folyamatosan csapadékos időszakok után az ideális vágási eredmény elérése érdekében javasolt a nyíróplátón, a védővezetékeken és a kerekeken felgyűlt fűvet eltávolítani.

Néhány hetente

- Vizsgálja át a fűnyíró alját. Ha szükséges, néhány hetente tisztítsa meg. Óvatosan kaparja le az összegyűlt fűnyesedéket (egy kis bot vagy más hasonló tárgy segítségével) a nyíróplátó alól.
- Ellenőrizze a peremvezetékét, és üssön be további rögzítőszegeket, ha valahol kilazult vagy nem feszül a talajra. A gyepen végbemenő szezonális változásoknál ügyeljen rá, hogy ennek megfelelően módosítsa a vezetékét.
- Vizsgálja át az alapállomást, tisztítsa meg a sártól és a nyesedékektől, hogy biztosítsa a megfelelő dokkolást.



FONTOS!

SOHA NE használjon nagynyomású mosót a fűnyíró megtisztításához.

A folyadékok károsíthatják az alkatrészeket. Csak vizes vagy nedves ruhát használjon a felület megtisztításához a lekaparás után.

Téli tárolás

Fűnyíró

- Kapcsolja ki az Ütemezést és 24 órán át töltsse fel teljesen a fűnyírót az állomáson
- Távolítsa el a tiltó eszközt és áramtalanítsa a készüléket
- Tisztítsa meg a fűnyírót, és tárolja száraz helyen, 0 °C feletti környezeti hőmérsékleten.

Alapállomás

- Az alapállomást nem szükséges télire eltárolni. Télen is a gyepen hagyható.
- Javasoljuk, hogy a téli tárolási időszak során húzza ki a tápegységet az elektromos hálózathoz.

Téli szervizelés

- A jobb karbantartás és a jó állapotban tartás érdekében a téli tárolás előtti szervizeléshez javasolt a fűnyírót egy hivatalos márkakereskedőhöz vinni.
- Atélszervizelés olyan műveleteket foglal magába, mint a fűnyíróalkatrészek és a fűnyíróplató tisztítása, a kopott alkatrészek (például a kések, a hajtókerekek és más mozgó alkatrészek) ellenőrzése és szükség esetén cseréje, a fűnyíró funkcióinak és biztonsági részegységeinek tesztelése, az akkumulátor ellenőrzése és a legújabb, esetleg új funkciókat is tartalmazó szoftververzió feltöltése.

7

Hibakeresés

Megjelenített üzenet	Lehetséges ok / Esemény	Javító intézkedés
Területen kívül	A peremvezeték túl közel van a gyeper széléhez.	Mozgassa közelebb a vezetékét a gyeper belső oldalához.
	A gyeper lejtése a szélénél túl meredek, emiatt a fűnyíró kicsúszik.	Ne foglaljon be nagyon meredek lejtőket a zónába a peremvezeték közelében.
	A gyeper széle túlságosan göröngyös.	Töltse fel a lyukakat és a mélyedéseket a szél mentén, amíg nem kerül a talajjal egy szintbe.
Elakadt	A fűnyíró elakadt egy helyen. Nem tud továbbhaladni.	Ellenőrizze a lyukakat vagy árkokat a talajban. Töltse fel földdel. Ellenőrizze, hogy a peremvezeték nincs-e túl közel a gyeper széléhez. Mozgassa közelebb a vezetékét a gyeper belső oldalához.
Ellenőrizze a vágásmagasságot	A nyírórendszer a kés köré tekeredett túl magas fű vagy akadály miatt túl van terhelve.	Kapcsolja ki a fűnyírót, távolítsa el a kizáró eszközt, és vizsgálja át a kést. Távolítsa el az idegen tárgyakat vagy szüntesse meg a túlzott elakadást a nyíróplatóban. Növelje a vágási magasságot.
Ellenőrizze az áramellátást	Ideiglenes áramkimaradás történt.	Ellenőrizze, hogy a tápegység be van-e dugva az elektromos hálózati aljzatba.
	A tápegység nincs megfelelően bedugva.	Ellenőrizze, hogy a tápegység megfelelően van csatlakoztatva a hosszabbító kábelhez és a kábel csatlakoztatva van az alapállomáshoz.
	Nem észlelhető töltési forrás.	Tisztítsa meg a töltő érintkezőket az alapállomáson, és ellenőrizze az alapállomás megfelelő csatlakozását a tápegységhez.
Nincs vezetékjel / várakozás a jellel	A tápegység ki van húzva, vagy ideiglenes áramkimaradás van.	Ellenőrizze, hogy az alapállomás csatlakoztatva van-e a hálózatra.
	Lehetséges, hogy a jelgenerátort újra kell indítani.	Húzza ki a tápegységet az elektromos hálózathoz, majd 10 másodperc után dugja vissza.
	A peremvezeték nem csatlakozik az alapállomáshoz.	Ellenőrizze a peremvezeték alapállomáshoz való csatlakozását.
	A peremvezeték átvágták.	Ellenőrizze a peremvezeték átvágás tekintetében.

8

Gyakran ismételt kérdések



A fűnyíró nem megfelelően dokkol be, és néha elvétí az alapállomás érintkezőit

Az alapállomás bejárata nem sík. Töltse fel némi földdel a gyepet az alapállomás körül a síkká tételéhez és a sima dokkolás elősegítéséhez. Győződjön meg róla, hogy a peremvezeték egyenes az alapállomás előtt és után.



A fűnyírás minősége gyenge

Lehetséges, hogy a kések életlenek. Kapcsolja ki a fűnyírót, távolítsa el a kizáró eszközt, és ha szükséges, cserélje ki a késeket. Használjon munkavédelmi kesztyűt a kések átvizsgálásához.



Foltos és egyenetlen fűnyírás

Győződjön meg arról, hogy a nyírás időkerete elég tág és növelje a nyírési órák számát a Nyírési órák beállítással, így kompenzálva a gyep összetettségét vagy a gyors növekedés időszakát



A fűnyíró hosszú ideig nem indul el az alapállomásról

Koppintson az információs buborékot és fűnyírót ábrázoló ikonra úgy, hogy a fűnyíró az alapállomáson van. A nem indulás okának kódja megjelenik a kijelzőn. A nem indulás kódjának részletes leírásáért lásd az online Sűgőközpontot.



MTD Products Aktiengesellschaft Industriestraße 23 | 66129 Saarbrücken | Németország

robomow.com 