





РУКОВОДСТВО ПОЛЬЗОВАТЕЛЯ



Инструкция по эксплуатации

robomow.com   

Робот-газонокосилка
RT300, RT700

Безопасность прежде всего 

Настройка 

Справочный раздел 

Безопасность прежде всего

ВАЖНО!

ПЕРЕД ИСПОЛЬЗОВАНИЕМ ВНИМАТЕЛЬНО ПРОЧТИТЕ ЭТИ УКАЗАНИЯ И РУКОВОДСТВО ПО БЕЗОПАСНОСТИ. СОХРАНИТЕ РУКОВОДСТВО ДЛЯ ИСПОЛЬЗОВАНИЯ В БУДУЩЕМ

- 1 **Указания по безопасному использованию**
- 2 **Расшифровка обозначений**
- 3 **Защитные устройства**

Приложение А — Инструкции по извлечению аккумулятора

Этот продукт — автономный робот-газонокосилка, работающий на перезаряжаемом литий-ионном аккумуляторе и оснащенный базовой станцией.

Косилка самостоятельно покидает базовую станцию, косит газон и возвращается на базовую станцию для подзарядки.

Предустановленный и подключенный к базовой станции провод ограничения периметра устанавливает границы («виртуальные стены») для косилки. Границы пролегают по краям газона и вокруг предметов, которые необходимо оградить от косилки.

Косилка передвигается по рабочей зоне случайным образом, не выходя за рамки, установленные проводом ограничения периметра.

Некоторые модели косилки оснащены радиомодулями Bluetooth и GSM.



Не разрешайте детям пользоваться косилкой. За детьми необходимо постоянно следить.

Это руководство включает в себя инструкции от оригинального производителя в соответствии с Директивами 2006/42/ЕС и 2014/53/EU. В нем могут описываться модели, недоступные в вашей стране.

При использовании руководства обращайтесь внимание на значения терминов, приведенных ниже.

Передняя и задняя части косилки:

Передняя часть — это сторона, противоположная той стороне, где находится красная рукоятка STOP. Косилка движется этой стороной вперед, и здесь расположены одно или несколько ведомых колес.

Задняя часть — это та сторона, где находится красная рукоятка STOP и ведущие приводные колеса.

Чтобы определить, какая сторона косилки левая, а какая правая, встаньте сзади косилки и посмотрите в направлении ее передней части.

Знаки безопасности



ОПАСНО

Описывает ситуации, в которых опасность приведет к летальному исходу или тяжелым травмам, если ее не избежать.



ОСТОРОЖНО

Описывает ситуации, в которых опасность может привести к летальному исходу или тяжелым травмам, если ее не избежать.



ВНИМАНИЕ

Описывает ситуации, в которых опасность, если ее не избежать, может привести к травмам легкой/средней степени тяжести или к нанесению ущерба имуществу и (или) продукту.



Обозначает информацию по надлежащему применению продукта и предотвращению возможных неисправностей при использовании.

Важная информация по технике безопасности



ОСТОРОЖНО

Вы обязаны:

- Убедиться, что эту косилку используют только те, кто прочел, понял и соблюдает меры предосторожности и инструкции, указанные в этом руководстве и на самой косилке.
- Уведомить соседей о том, что вы пользуетесь роботом-газонокосилкой и что они могут получить травмы, если зайдут на ваш газон во время работы устройства.



ОПАСНО

Всегда подключайте источник питания к погодозащищенной цепи питания, находящейся в помещении и оснащенной устройством дифференциального тока (УДТ) с током отключения не более 30 мА. Соблюдайте местные предписания по монтажу электрооборудования.



ОСТОРОЖНО

Дождитесь, пока ножи полностью остановятся, перед тем, как поднимать или наклонять косилку либо приближаться к ножам.



ОПАСНО

Запрещается заменять шнур питания! Если шнур поврежден, следует полностью заменить источник питания. Не подключайте поврежденный шнур к источнику питания и не трогайте поврежденный шнур во избежание поражения током.

Следите, чтобы шнуры питания не попадали под косилку во избежание их повреждения.



ВНИМАНИЕ

На время грозы отсоединяйте провод ограничения периметра от базовой станции и отключайте источник питания от розетки.

Указания по безопасному использованию

A. Общая информация

1. Внимательно прочитайте все инструкции на косилке и в руководстве (руководствах) и убедитесь, что следуете им, перед тем, как собирать и использовать косилку. Храните это руководство в надежном месте, чтобы регулярно сверяться с ним в будущем и заказывать детали на замену.
2. Ознакомьтесь со всеми элементами управления и тем, как их правильно использовать.
3. Вы обязаны уведомить соседей о том, что вы пользуетесь роботом-газонокосилкой и что они могут получить травмы, если зайдут на ваш газон во время работы устройства.
4. Если ваш газон выходит на улицу и (или) участок ваших соседей, то вам необходимо присутствовать при работе косилки и следить, чтобы к ней никто не прикасался. Вы также можете поставить ограду по периметру газона, чтобы ни у кого не было доступа к косилке при ее работе.
5. Никогда не разрешайте детям младше 14 лет управлять косилкой с помощью приложения для дистанционного управления. Детям в возрасте 14 лет и старше следует внимательно прочитать инструкции и указания по безопасному использованию, приведенные в этом руководстве и на косилке. Кроме того, кто-нибудь взрослый должен научить детей пользоваться косилкой и следить за ними при ее использовании.
6. Никогда не разрешайте пользоваться косилкой детям, людям с ограниченными физическими, сенсорными или умственными способностями и людям, которые не ознакомились с этими инструкциями.
7. При возникновении ситуаций, не описанных в этом руководстве, действуйте осторожно и рассудительно. Для получения помощи свяжитесь со своим специалистом по обслуживанию клиентов.
8. Эта косилка — высокоточное силовое оборудование, а не игрушка. Всегда используйте ее очень осторожно. Эта косилка предназначена исключительно для кошения травы. Не используйте ее ни в каких иных целях.

B. Подготовка к использованию



ПЕРЕД НАЧАЛОМ ИСПОЛЬЗОВАНИЯ ПРОДУКТ НЕОБХОДИМО НЕПРЕРЫВНО ЗАРЯЖАТЬ В ТЕЧЕНИЕ 48 ЧАСОВ.

1. Убедитесь, что провод ограничения периметра установлен в соответствии с руководством по началу использования.
2. Внимательно осмотрите участок, на котором будет использоваться косилка. Уберите все камни, ветки, куски проволоки, игрушки и прочие посторонние предметы, которые могут повредить нож или могут быть подхвачены и подброшены ножом. Подброшенные таким образом предметы могут нанести тяжелые травмы.
3. Следите за тем, чтобы посторонние, дети и животные находились в помещении во время работы косилки. Выключайте косилку, когда кто-нибудь заходит в зону кошения.
4. Если может начаться гроза, уберите косилку в надежное место и отключите ее от источника питания.

С. Использование



ОСТОРОЖНО

Не оставляйте косилку работать в автоматическом режиме если вы знаете, что на участке могут появиться животные, дети или посторонние.

1. Робот-газонокосилка — это опасный электроинструмент. Используйте его с осторожностью, соблюдайте все инструкции по технике безопасности и меры предосторожности.
2. В случае аварии или неисправности во время работы немедленно нажмите на красную рукоятку STOP.
3. Не используйте косилку, если какие-либо из ее защитных устройств или деталей повреждены, изношены или вышли из строя.
4. Перед тем как поднимать косилку, чистить забившиеся ножи и (или) приводные колеса или что-либо регулировать, всегда выключайте косилку путем снятия отключающего устройства. При снятии отключающего устройства подача питания к приводным колесам и ножам прекращается.
5. Никогда не поднимайте и не переносите косилку, пока вращаются ее колеса или движется нож. Не трогайте нож, пока он не остановится полностью.
6. Не используйте косилку ни для каких иных целей, кроме кошения травы.
7. Никогда не пытайтесь заблокировать защитное устройство или снять защитную панель/крышку. Это может привести к травме от контакта с вращающимся ножом. Датчики — это защитные устройства.
8. Нож продолжает вращаться до 2 (двух) секунд после срабатывания защитного датчика или нажатия на красную рукоятку STOP. Никогда не подставляйте руки или ноги в область работы ножа, не убедившись, что он перестал вращаться.
9. Если косилка начнет сильно вибрировать, выключите ее и немедленно постарайтесь выяснить причину. В целом вибрация — признак неполадки.
10. Всегда носите защитные очки во время дистанционного управления, регулировки или ремонта. Подброшенные ножом предметы могут рикошетом отскочить в глаза и нанести тяжелые травмы.
11. Никогда не используйте косилку, если ее защитное устройство, защитная панель или крышка повреждены. Несоблюдение этой меры предосторожности может привести к травме.
12. Никогда не подставляйте руки или ноги к вращающимся деталям или под систему ножей. В результате контакта с ножом (ножами) можно потерять конечность.
13. Убедитесь в отсутствии ямок, углублений, кочек, камней и прочих малозаметных предметов. Неровный рельеф или малозаметные предметы могут привести к неполадкам или несчастным случаям. Препятствия могут быть не видны из-за высокой травы.
14. Ваша косилка предназначена для кошения обычной травы на газонах жилых домов, высота которой составляет не более 15 см. Не пытайтесь косить очень высокую траву (например, на пастбищах).
15. Не используйте косилку, не закрыв крышку.
16. Настройте недельную программу таким образом, чтобы косилка работала, когда на газоне вряд ли кто-то появится. Для установки подходящего графика работы следуйте указаниям по однократной настройке на экране косилки или используйте мобильное приложение.
17. Во избежание поражения током не подключайте поврежденный шнур к источнику питания, а если он уже подключен, то не трогайте поврежденный шнур до отключения.

18. Следите, чтобы шнуры питания не попадали под косилку во избежание их повреждения. Поврежденный шнур может привести к поражению током. Если шнур поврежден или запутался, отсоедините вилку от сети.

НЕ ТРОГАЙТЕ ШНУР ДО ОТСОЕДИНЕНИЯ ОТ ИСТОЧНИКА ПИТАНИЯ.

Если источник питания установлен не в помещении, не используйте или отключайте его при температуре ниже 0 °C / выше 40 °C во избежание возникновения пожара.

19. Управляйте движением косилки вручную, только если она находится в поле зрения. При ручном управлении косилкой не отходите от нее дальше чем на 6 метров.
20. Не пытайтесь дотянуться до слишком удаленных предметов, всегда удерживайте равновесие и сохраняйте устойчивое положение, стоя на склонах. При управлении устройством не бегайте, только ходите.

D. Дети

1. Во избежание несчастных случаев следите за тем, чтобы на газоне не было детей. Детям часто хочется посмотреть на работу косилки поближе. Они не осознают, чем это опасно. Всегда исходите из допущения о том, что дети не останутся там, где вы их видели в последний раз. Всегда исходите из допущения о том, что дети будут пытаться подойти к косилке во время работы.
2. Следите за тем, чтобы посторонние люди, дети и животные находились в помещении и под присмотром ответственного взрослого во время работы косилки. Выключайте косилку, если кто-нибудь заходит на участок, где она работает.
3. Будьте внимательны и выключайте косилку, если на газон заходит ребенок или посторонний.
4. Не разрешайте детям ездить на косилке. Это не игрушка.
5. Никогда не разрешайте детям играть на газоне во время работы косилки. Объясните детям, что косилка опасна и от нее нужно держаться подальше.
6. Никогда не разрешайте детям младше 14 лет управлять косилкой с помощью приложения для дистанционного управления. Детям в возрасте 14 лет и старше следует внимательно прочитать инструкции и указания по безопасному использованию, приведенные в этом руководстве и на косилке. Кроме того, кто-нибудь взрослый должен научить детей пользоваться косилкой и следить за ними при ее использовании.

E. Транспортировка

Перед тем, как передвигать или перевозить косилку, выполните следующие шаги:

1. Нажмите на красную рукоятку STOP или вытяните ее, чтобы остановить косилку.
2. Вы можете использовать дистанционное управление (через мобильное приложение), чтобы перемещать косилку из одного места в другое.
3. Если вы решили нести косилку:
 - Выключите косилку, нажав кнопку OFF. Поднимите косилку за ручку для переноски.
4. Всегда носите косилку таким образом, чтобы ножи смотрели в противоположную от вас сторону. Не прикасайтесь к острой кромке ножа при подъеме или перемещении косилки.

F. Удаленное управление

1. Ознакомьтесь с отдельным руководством по управлению, предоставляемым вместе с загружаемым приложением. Соблюдайте все указанные меры предосторожности и инструкции.
2. Всегда пользуйтесь косилкой согласно инструкциям в приложении, находясь от нее на расстоянии.
3. Во время управления косилкой держитесь от нее на безопасном расстоянии. Всегда выключайте косилку, прежде чем подходить к ней.
4. Будьте предельно осторожны, когда косилка направляется в вашу сторону.
5. Используйте дистанционное управление косилкой только при дневном свете или достаточном искусственном освещении. Не используйте устройство для кошения мокрой травы.
6. Никогда не используйте дистанционное управление косилкой, если на вас нет обуви или на вас надеты сандалии / обувь со скользкой подошвой / легкая обувь (например, парусиновая). Всегда носите крепкую обувь и длинные штаны. Всегда сохраняйте устойчивое положение, стоя на склонах.

G. Аккумуляторы

1. Используйте только аккумуляторы от оригинального производителя. Артикулы аккумуляторов приведены в буклете «Дополнительная информация».
2. Не открывайте и не роняйте запечатанный аккумуляторный блок, а также не допускайте его повреждения. Не используйте сломанный или треснувший аккумулятор с видимыми дефектами и деформациями.
3. **НЕ ПЫТАЙТЕСЬ ЧИНИТЬ ИЛИ МОДИФИЦИРОВАТЬ АККУМУЛЯТОРЫ!** Попытка ремонта может привести к тяжелым травмам из-за взрыва или поражения током. При утечке высвобождаются едкие и токсичные электролиты.
4. Не пытайтесь удалить или уничтожить никакие из деталей аккумулятора.
5. Аккумуляторный блок содержит электролиты. При утечке электролитов из аккумуляторного блока следует выполнить следующие действия:
 - При контакте с кожей: немедленно промыть место контакта водой с мылом.
 - При попадании в глаза: промывать глаза обильным количеством чистой воды не менее 15 минут. Не тереть место контакта.
 - Обратиться за медицинской помощью.
6. Не бросайте аккумуляторный блок в огонь. Элемент аккумулятора может взорваться.
7. Аккумулятор заряжается, когда он находится внутри косилки и должным образом к ней подключен. Всегда используйте источник питания, идущий в комплекте с косилкой. Использование источника питания от другого производителя может привести к поражению током, перегреву или пожару.
8. Не используйте аккумулятор ни для каких иных целей, кроме как для питания газонокосилки. Крайне опасно использовать аккумулятор для питания какого-либо другого устройства.
9. При утилизации аккумуляторов соблюдайте законодательство и нормы по защите окружающей среды. Дополнительная информация содержится в разделе «Утилизация перезаряжаемых аккумуляторов» этого руководства пользователя.
10. При замене аккумулятора убедитесь, что его штекер вставлен правильно. Если поменять полюса аккумулятора местами, то это может повредить сам аккумулятор и косилку.

H. Использование на склоне

1. При кошении на склоне нужно соблюдать повышенную осторожность. Если вы видите, что косилка плохо сцепляется с поверхностью склона, то этот склон слишком крутой для нее. Мокрая трава также ухудшает сцепление — косилка может начать скользить вниз по склону. Это может привести к тяжелым травмам или ущербу имуществу.
2. В целях безопасности всегда измеряйте крутизну склона перед использованием на нем косилки. Используйте измеритель уклона перед тем, как устанавливать границы зоны кошения или использовать косилку на склоне или холмистом участке. Для измерения крутизны склона также можно использовать мобильные приложения. Модели RT могут начать скользить и попасть за пределы зоны кошения, если уклон в этой зоне составляет более 17° (30 %).
3. Не косите траву на поверхностях с уклоном более 17° (30 %).
4. Не используйте косилку там, где есть возможность потери сцепления или устойчивости. Косите траву только на надежных поверхностях. Если косилка наклонится или перевернется, то это может привести к тяжелым травмам или ущербу имуществу.
5. Держите косилку на расстоянии не менее 1,2 м от обрывов, канав или кромки воды, чтобы она не попала за пределы зоны кошения. Иначе вы можете повредить косилку или нанести кому-нибудь тяжелые травмы.

I. Обслуживание и особые инструкции

1. Поддерживайте косилку в хорошем рабочем состоянии. Заменяйте изношенные, поврежденные или сломанные детали. Артикулы аккумуляторов, ножей и источников питания приведены в буклете «Дополнительная информация».
2. Во избежание тяжелых травм никоим образом не модифицируйте косилку.
3. У косилки острые ножи. При замене ножей будьте очень осторожны — оборачивайте их тканью или надевайте перчатки.
4. Перед тем как обслуживать или осматривать косилку, чистить забившиеся ножи и (или) приводные колеса, всегда выключайте ее путем снятия отключающего устройства. Не пытайтесь обслуживать или регулировать косилку во время ее работы. Перед тем, как чистить, чинить или осматривать косилку, убедитесь, что нож и все подвижные детали остановились.
5. Нож должен полностью остановиться через 2 (две) секунды после нажатия на красную рукоятку STOP. Если вы слышите, что нож не останавливается через 2 (две) секунды, то перед повторным использованием косилки необходимо передать ее на обслуживание уполномоченному сервисному дилеру.
6. Никогда не используйте моечную машину высокого давления или шланг для мойки косилки. Вода может повредить детали и программируемый контроллер. Используйте влажную ткань, чтобы протирать дисплей.
7. Осматривайте нож на предмет повреждений (например, чрезмерного износа, сгибов, трещин). Заменяйте нож только на нож от оригинального производителя. Ножи от сторонних производителей не подойдут и могут быть опасны.
8. Использование запчастей, не соответствующих спецификациям на оригинальное оборудование, может привести к неправильной работе косилки и возникновению опасных ситуаций.
9. Если косилка врезалась в посторонний предмет или застревает, выключите ее. Внимательно осмотрите косилку на предмет каких-либо повреждений. Устраните повреждения перед тем, как снова использовать косилку.
10. На участках, находящихся рядом с местами, где играют дети, водоемами, обрывами или дорогами общего пользования, в дополнение к проводу ограничения периметра необходимо установить прочное ограждение (из дерева/камня) высотой не менее 15 см, которое не позволит косилке выйти за пределы зоны кошения.

11. Если вы используете косилку в общедоступном парке или общественном месте, необходимо разместить предупреждающие знаки по периметру зоны кошения. Эти знаки должны содержать следующие предупреждения: «Автоматическая газонокосилка! Не подходите к газонокосилке! Следите за детьми!».
12. По необходимости очищайте или заменяйте предупреждающие таблички и таблички с инструкциями.

Ж. Хранение в зимний сезон

Косилка

Полностью зарядите косилку с помощью базовой станции. Выключите косилку. Очистите косилку и храните ее в сухом помещении при температуре выше 0 С.

Зарядная станция

Для базовой станции в зимний период не требуется особых условий хранения. На зиму ее можно оставить на газоне.

В зимний период рекомендуется отключить источник питания от сети.

Ежегодное обслуживание

Для поддержания косилки в исправном состоянии рекомендуется передавать ее на обслуживание уполномоченному дилеру до или после зимнего периода.

Процесс ежегодного обслуживания может изменяться в зависимости от сервисной организации и включает в себя все перечисленные процедуры или некоторые из них: очистка деталей косилки и системы кошения, проверка деталей на износ (ножей, колес и прочих подвижных деталей) и их замена при необходимости, проверка функций и защитных устройств косилки, проверка аккумулятора и обновление программного обеспечения с возможным добавлением новых функций.

К. Окончание использования продукта

1. По окончании срока службы косилку и ее комплектующие следует утилизировать надлежащим образом, чтобы электрические и электронные детали не попали на свалку — это необходимо для защиты окружающей среды. Свяжитесь с местной компанией по обращению с отходами или администрацией, чтобы получить информацию по законам об утилизации отходов. Многие административные органы организуют специальные участки для сбора отходов, где можно утилизировать аккумуляторы и электронное оборудование.
2. Не утилизируйте аккумуляторный блок или косилку вместе с несортируемыми бытовыми отходами.
3. Не бросайте аккумуляторный блок в огонь.
4. Ознакомьтесь с местным и региональным законодательством для получения информации по специальным законам и требованиям об утилизации и переработке. Инструкции по утилизации приведены в конце справочного раздела.
5. Перед тем как вынимать аккумулятор, косилку необходимо отсоединить от базовой станции.
6. Перед утилизацией аккумулятора необходимо извлечь из косилки. Следуйте инструкциям по извлечению аккумулятора, описанным в Приложении А.
7. Аккумулятор необходимо утилизировать безопасным образом.

Расшифровка обозначений

Обозначение	Описание
	<p>ОСТОРОЖНО — СМ. РУКОВОДСТВО (РУКОВОДСТВА) ПО УПРАВЛЕНИЮ</p> <p>Внимательно прочитайте все правила техники безопасности и инструкции, указанные в руководстве (руководствах) и на косилке, и убедитесь, что следуете им, перед тем как использовать косилку. Несоблюдение этих правил и инструкций может привести к травмам или летальному исходу. Храните это руководство в надежном месте, чтобы регулярно сверяться с ним в будущем.</p>
	<p>ОПАСНО — ВОЗМОЖНА ПОТЕРЯ КОНЕЧНОСТЕЙ</p> <p>Никогда не подставляйте руки или ноги к вращающимся деталям или под систему ножей. В результате контакта с ножом можно потерять конечность.</p>
	<p>ОСТОРОЖНО — ВОЗМОЖНО СТОЛКНОВЕНИЕ/ПОРЕЗ. УПРАВЛЯЙТЕ КОСИЛКОЙ, НАХОДЯСЬ НА БЕЗОПАСНОМ РАССТОЯНИИ.</p> <p>Не косите траву, если рядом дети или посторонние. Во избежание травм, полученных от ножа или подброшенного ножом предмета, не подпускайте никого к работающей косилке. Следите за тем, чтобы посторонние, дети и животные находились в помещении во время работы косилки. Выключайте косилку, если кто-нибудь заходит на участок, где она работает.</p>
	<p>ОСТОРОЖНО — ВОЗМОЖНА ТРАВМА ОТ ПОДБРОШЕННОГО ПРЕДМЕТА</p> <p>При использовании косилки не подпускайте к ней посторонних ближе чем на 5 метров. Уберите все камни, ветки, куски проволоки, игрушки и прочие посторонние предметы, которые могут быть подхвачены и подброшены ножом (ножами). Не используйте косилку, если крышка или защитные устройства не находятся на своих местах и не работают.</p>
	<p>ОСТОРОЖНО — ВОЗМОЖНО СТОЛКНОВЕНИЕ/ПОРЕЗ</p> <p>Не разрешайте детям ездить на косилке. Это не игрушка.</p>
	<p>ОСТОРОЖНО</p> <p>Выключите косилку перед тем, как обслуживать ее.</p>
	<p>ОСТОРОЖНО</p> <p>Перед тем как обслуживать или поднимать косилку, снимите отключающее устройство.</p>
	<p>ОСТОРОЖНО! ИСПОЛЬЗУЙТЕ ТОЛЬКО ОРИГИНАЛЬНЫЙ ИСТОЧНИК ПИТАНИЯ</p> <p>Не модифицируйте соединение источника питания! Используйте только источники питания от оригинального поставщика — как для работы с косилкой, так и в качестве запчастей. Номер детали указан на такой же табличке на самом продукте. Использование источника питания от другого производителя может привести к пожару или повреждению зарядной станции и косилки.</p>
	<p>Никогда не используйте моечную машину высокого давления или шланг для мойки косилки. Вода может повредить детали и программируемый контроллер. Используйте влажную ткань, чтобы протирать дисплей.</p>

Защитные устройства



ОСТОРОЖНО

Ваша косилка снабжена несколькими встроенными защитными устройствами. Тем не менее косилка остается опасным устройством с острыми ножами, которые могут нанести тяжелые увечья любому, кто их коснется. Поэтому находиться на газоне во время работы косилки категорически запрещается.

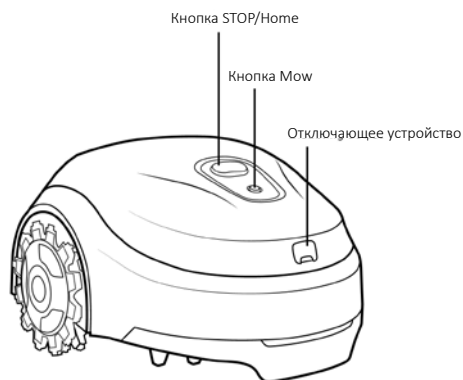

А. Блокировка от детей

Блокировка от детей предотвращает непреднамеренное включение косилки путем случайного нажатия одной из кнопок. Косилку можно включить, только нажав две кнопки в правильном порядке. Блокировка от детей должна быть активирована, если дети до 6 лет могут получить доступ к косилке.

В. Система защиты от кражи (отключающее устройство с кодовой защитой)

Благодаря устройству для защиты от кражи никто не сможет использовать косилку без кода разблокировки. Вам будет предложено придумать и ввести четырехзначный защитный код (для моделей RT эта функция доступна только при использовании мобильного приложения). Строго рекомендуется активировать эту функцию, чтобы косилку не смогли использовать дети или люди, которые не знают, как ей пользоваться, или не имеют на это разрешения.

С. Датчик подъема

Если косилку поднять с земли вручную, то она выключится, а нож перестанет вращаться через 2 (две) секунды.

Д. Датчик наклона

Если косилку привести в вертикальное положение, то она выключится, а нож прекратит вращаться через 2 (две) секунды.

Е. Датчик препятствий

Ваша косилка может обнаруживать препятствия на своем пути. Если косилка столкнется с препятствием, то она прекратит двигаться в этом направлении, развернется в обратную от препятствия сторону и выключится. Нож перестанет вращаться через 2 (две) секунды.

Ф. Рукоятка/кнопка для быстрой остановки

Если в любой момент во время работы косилки нажать на красную рукоятку STOP, то косилка выключится, а нож перестанет вращаться через 2 (две) секунды.

Г. Съёмное отключающее устройство

Если снять отключающее устройство, то косилка не сможет включиться. Отключающее устройство необходимо снимать перед тем, как поднимать или обслуживать косилку.

Н. Зарядная станция / блок контроля периметра и провод ограничения периметра

Косилка не будет работать без установленного провода ограничения периметра, который необходимо активировать с помощью базовой станции / блока контроля периметра. Если от провода ограничения периметра перестанет поступать сигнал, то косилка прекратит работу.

Приложение А — Инструкции по извлечению аккумулятора

Модели RT

1. Снимите отключающее устройство.
2. Выключите косилку, зажав кнопку Mow на 2 секунды.
3. Приведите систему кошения в самое низкое положение.
4. Наденьте высокопрочные перчатки.
5. Переверните робота вверх ногами и наденьте на нож насадку RoboTool.
6. Приподнимите систему кошения и разместите снизу подкладку.
7. Используя отвертку от Phillips, открутите два винта, которые удерживают крышку.
8. Поставьте робота на колеса и снимите крышку.
9. Отсоедините аккумулятор от сети и выньте аккумулятор, отодвинув защелки.

**Приступим.
Не могу
дождаться
встречи со
СВОИМ НОВЫМ
владельцем!**



Настройка

Поздравляем с покупкой новой косилки!

Ваша новая косилка передвигается по рабочей зоне случайным образом, не выходя за рамки, установленные проводом ограничения периметра. Случайное перемещение обеспечивает идеальную стрижку всего вашего газона.

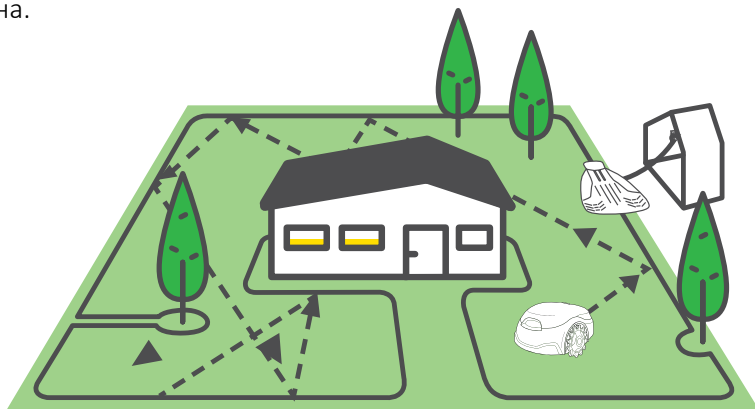

По завершении сеанса кошения косилка вдоль провода ограничения периметра автоматически вернется на базовую станцию для подзарядки.

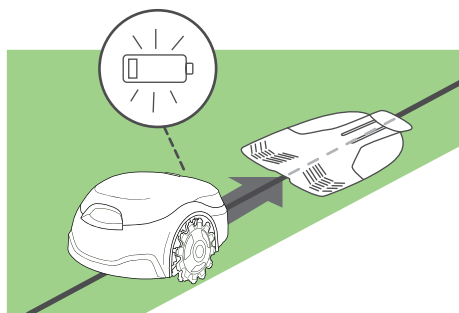

После быстрой и простой настройки вы сможете наслаждаться свободным временем, пока ваш новый помощник ухаживает за вашим газоном.

Для упрощения настройки

рекомендуется последний раз выкосить газон традиционной косилкой и полить край газона за 24 часа до укладки провода.

Наши цели

Правильная настройка косилки очень важна для ее максимальной эффективности. Ниже даны инструкции по подготовке косилки к безупречной работе.



Комплектация изделия

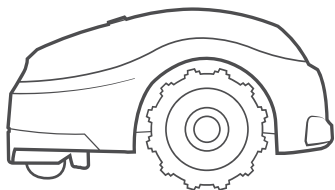

Продукт

Новый робот-газонокосилка

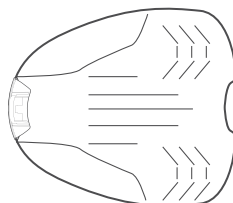

Базовая станция

Предназначена для зарядки косилки

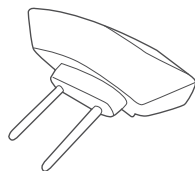

Генератор сигналов базовой станции

Генерирует сигналы для провода ограничения периметра

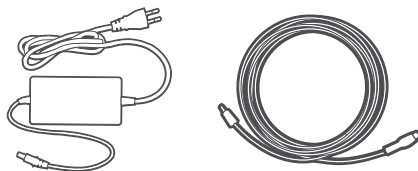

Источник питания + кабель-удлинитель 10 м

С кабелем-удлинителем 10 м

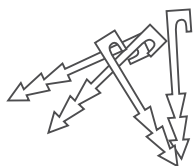

Кольшки для провода*

Для фиксации провода на земле

(*) С моделями Pro не поставляется

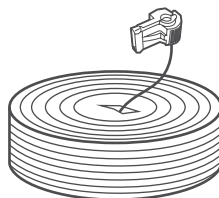

Провод ограничения периметра с соединителем участков*

Ограничивает рабочую зону косилки

(*) С моделями Pro не поставляется

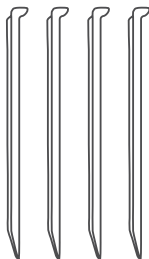

Колья базовой станции (x4)

Для фиксации базовой станции на земле



Соединители проводов

Для сращивания провода ограничения периметра в случае его обрезания

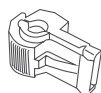

Соединители участков

Для подключения провода ограничения периметра к базовой станции



Руководство по началу
использования
+
Руководство по
безопасности

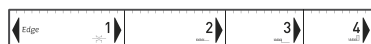

Линейка RoboRuler

Для измерения расстояния от провода ограничения периметра до края газона

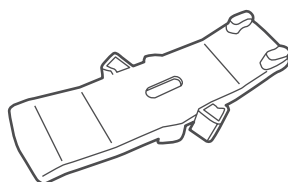

Приспособление RoboTool

Для замены и обслуживания ножей. **ВАЖНО!** Сохраните это приспособление для дальнейшего использования.

Готовы? Приступим...

1

Начало использования

Выбор расположения базовой станции

Базовая станция служит для подзарядки косилки и подключения начала и конца провода ограничения периметра.

Для расположения базовой станции в подходящем месте следуйте этим простым инструкциям.

Правило № 1:

Располагайте на расстоянии до 10 метров от розетки сети.



Правило № 2:

Для плавной стыковки следует предусмотреть прямой участок провода длиной не менее 1 метра до, после и сбоку от базовой станции.



Для правильной зарядки и продления срока службы аккумулятора рекомендуется размещать базовую станцию в месте, которое находится в тени в течение большей части дня.

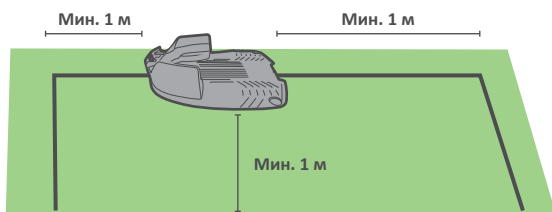

Правило № 3:

Место должно быть ровным и прямым (допускается уклон до $\pm 5\%$).

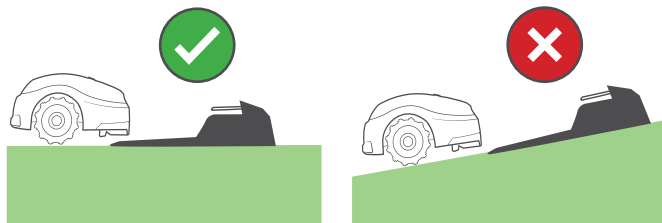

Правило № 4:

Требуется расстояние минимум 1 метр от разбрызгивателя во избежание прямого попадания на косилку и повреждения ее внутренних компонентов.

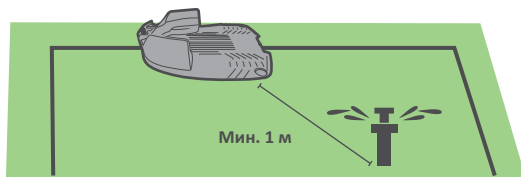

Базовая станция должна быть правильно ориентирована относительно края газона.

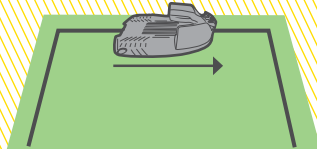
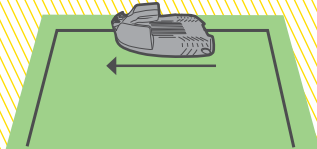

Базовая станция устанавливается после прокладки провода ограничения периметра.

**** См. дополнительные варианты установки в Приложении А ****

2

Прокладка провода

Проложите провод ограничения периметра («виртуальную границу») для задания рабочей зоны косилки.



- Расположите упаковку с косилкой неподалеку.
- Прежде чем приступить к прокладке провода, скосите газон обычной газонокосилкой на высоту 3–4 см.
- Если почва сухая и твердая, полейте зону кошения, чтобы было легче забивать колышки для провода.



ЧТО
ПОНАДОБИТСЯ



Молоток



Пассатижи



Кусачки

А. Определение расстояния от провода ограничения периметра до края газона

Для определения расстояния, которое следует соблюдать между проводом ограничения периметра и краем газона, используйте линейку RoboRuler.

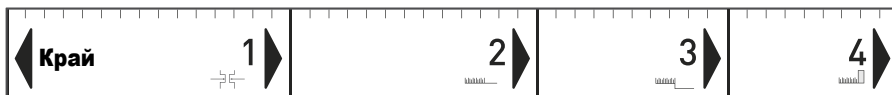

Если край относительно ровный, проложите провод на расстоянии **2** линейки RoboRuler от него.

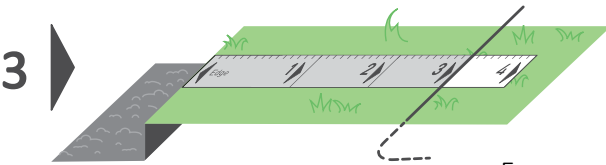
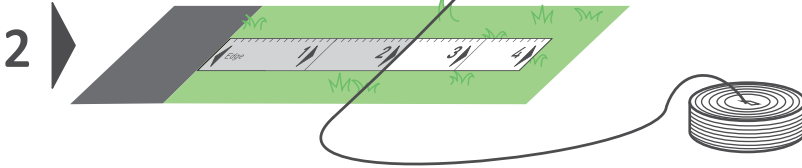

Если край обрывистый или если грунт песчаный или мягкий, используйте расстояние **3** линейки RoboRuler.

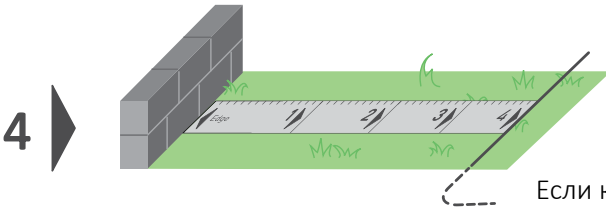

Если край газона — стена или куст, то используйте расстояние **4** линейки RoboRuler.



Соблюдайте дистанцию не менее 1,2 м, если край газона граничит с водой.

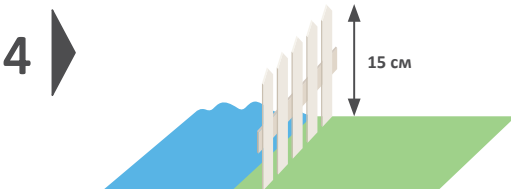

Также рядом с водой можно установить физический барьер.

В. Правильное начало

- Вытяните конец провода с маркировкой А из катушки провода ограничения периметра.
- Оставьте конец провода длиной около 30 см.

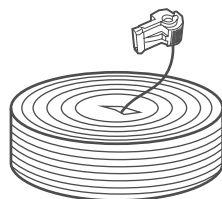

- После подготовки куска зафиксируйте его там, где собираетесь установить базовую станцию. Отмерьте правильное расстояние от края линейкой RoboRuler:

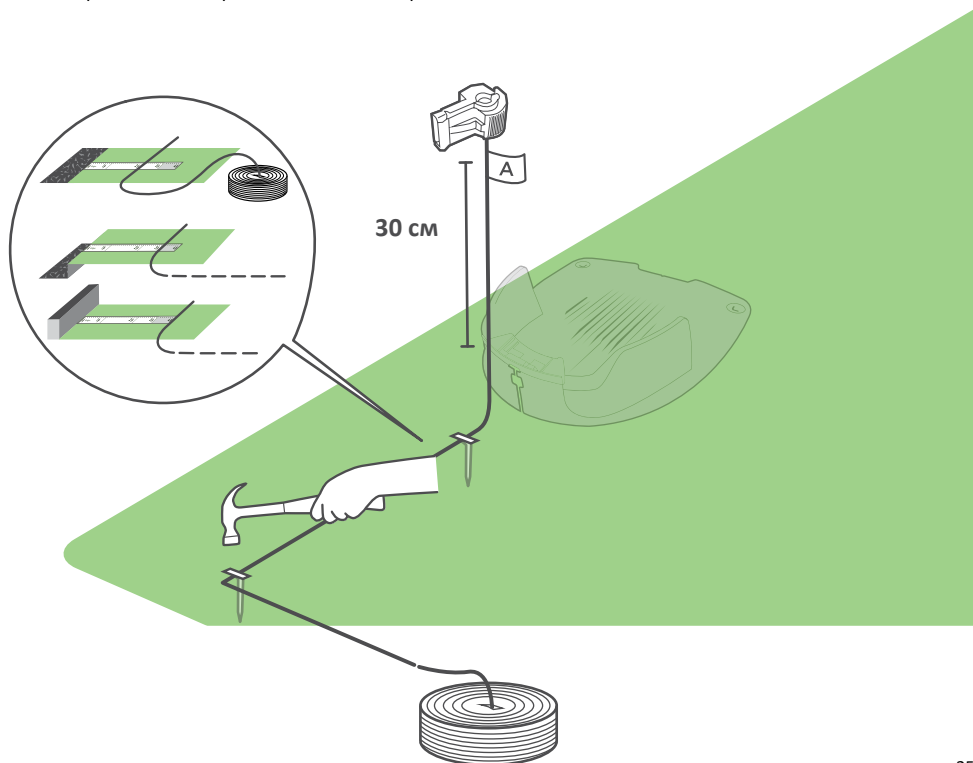



УКЛОНЫ

Уклоны вдоль края

Чтобы косилка не соскальзывала с газона, особенно когда трава мокрая, провод ограничения периметра должен исключать уклон вдоль края газона более 10 %, то есть перепад высоты в 10 см на 1 м.

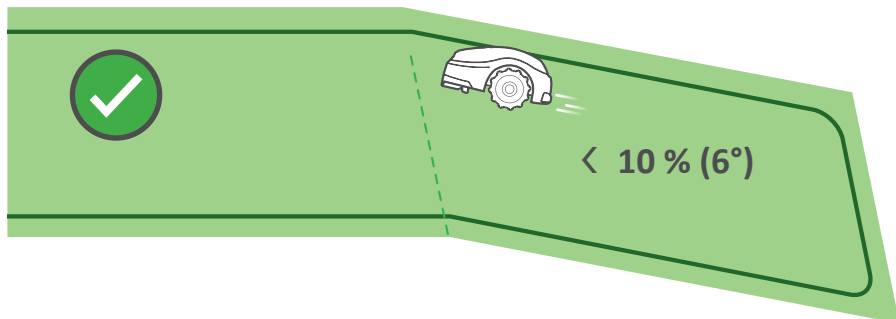

10 % =

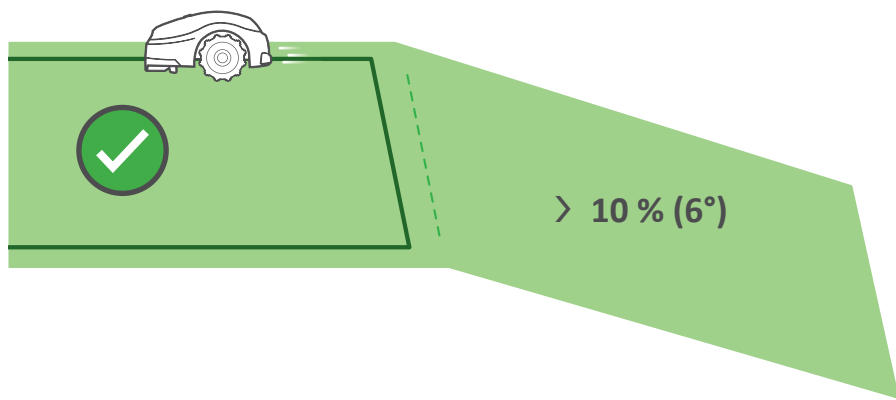
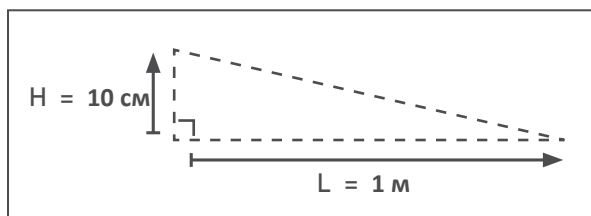

Отлично! Это была самая сложная часть прокладки провода. Продолжим...

Склоны на газоне

Ваша косилка может косить газон на участках с уклоном до 30 % [перепад высоты в 30 см на 1 м].

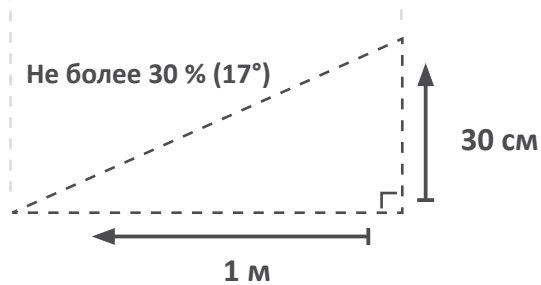
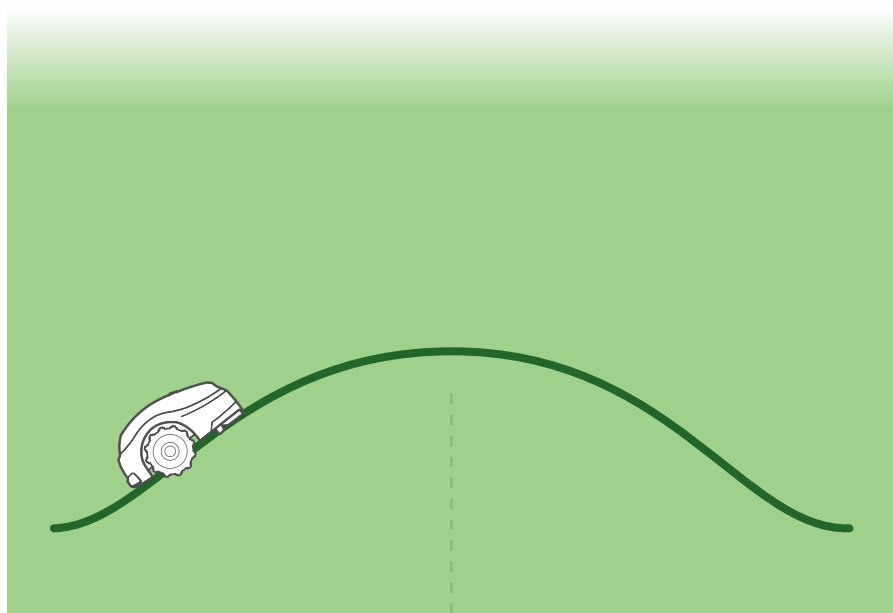

С. Продолжайте прокладывать провод



Начните разматывать провод против часовой стрелки вокруг газона, начиная с местоположения базовой станции.

Продвигаясь по краю газона, проложите провод ограничения периметра по периметру без натяжения.

- Провод ограничения периметра фиксируется на земле с помощью входящих в комплект колышков.
- Хорошо натяните провод и одновременно вбейте колышки на окончательную глубину в землю.
- Будьте осторожны, чтобы не повредить оросительный трубопровод.

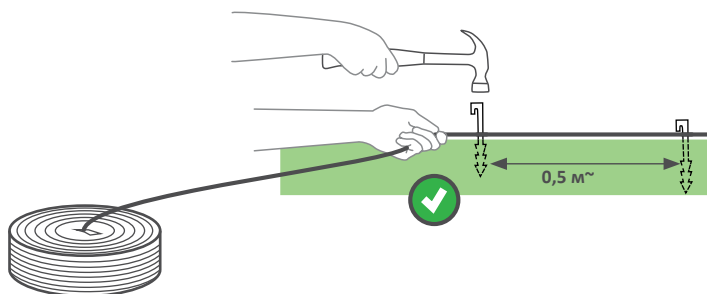

- Устанавливайте колышки примерно через каждые полметра.
- При необходимости вбейте дополнительные колышки, чтобы прижать провод к земле и предотвратить его повреждение косилкой.

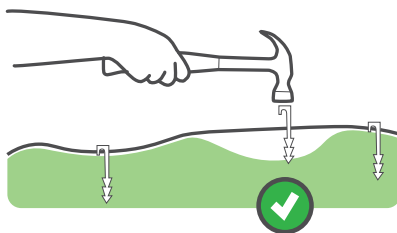

D. Защита препятствий

Твердые препятствия

Вертикальные и прочные препятствия высотой более 15 см, например деревья или телефонные столбы, не нужно обходить проводом ограничения периметра. Косилка повернет в сторону после столкновения с ними.

Препятствия ниже 15 см

Объекты ниже 15 см должны быть обведены проводом ограничения периметра.

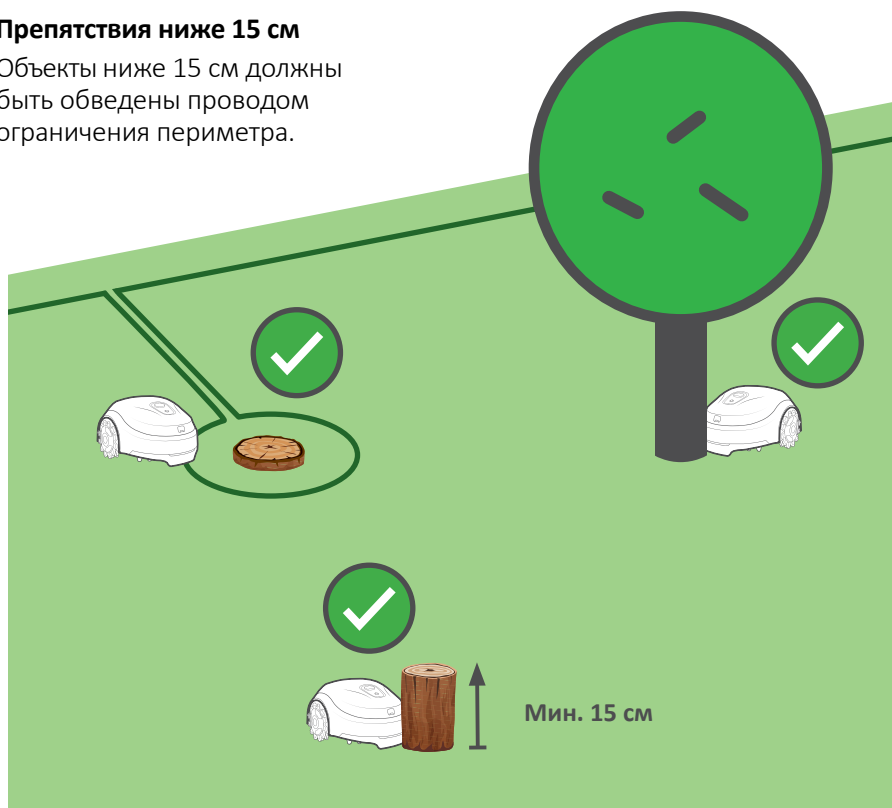

Нетвердые препятствия

Такие объекты, как клумбы, пруды или небольшие деревья, необходимо обвести проводом, создавая островки периметра.

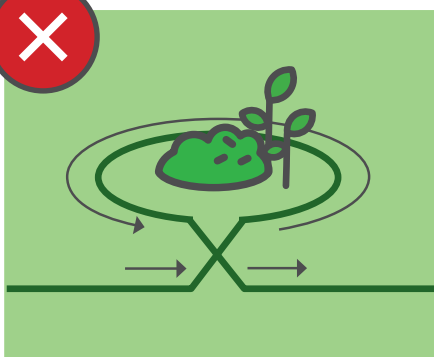
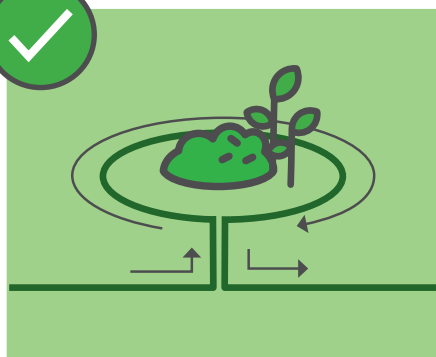
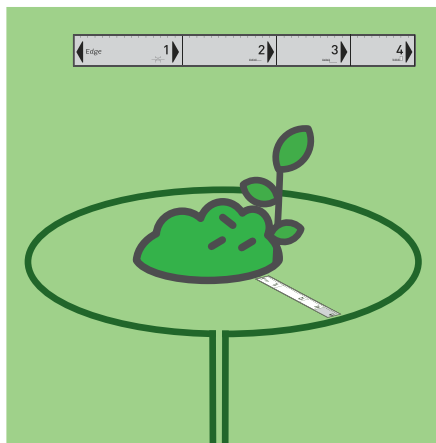

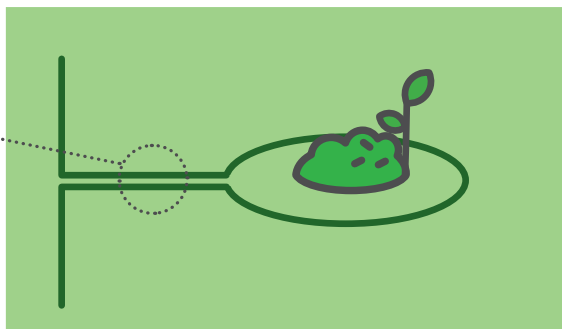
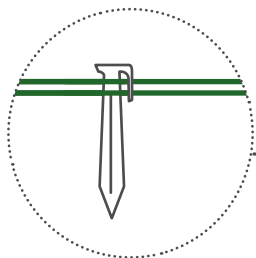
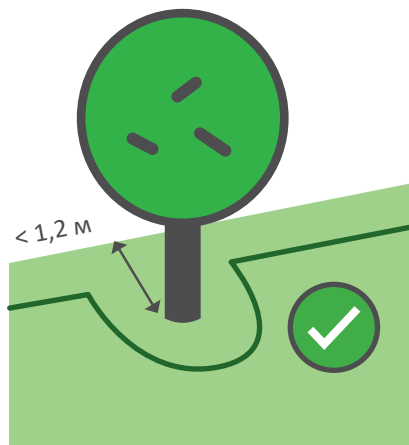
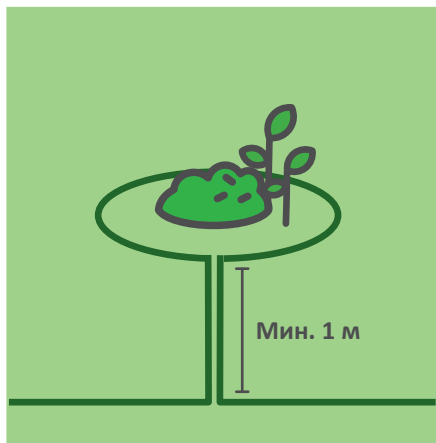

Корни деревьев, выступающие над землей более чем на 2 см, должны быть защищены островком по периметру.



Проложите провод ограничения периметра **ПО ЧАСОВОЙ СТРЕЛКЕ** вокруг препятствия, иначе косилка заедет на островок периметра или не сможет качественно скашивать участок вокруг него.

Е. При наличии дополнительных участков...

Если на вашем газоне есть дополнительные участки, как показано ниже, см. Приложение В.

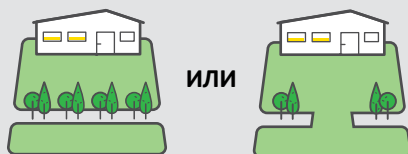

Ф. Завершите прокладку провода

- Возвращайтесь на базу, пока оба конца провода не соединятся.
- Разместите последний колышек очень близко с первым.

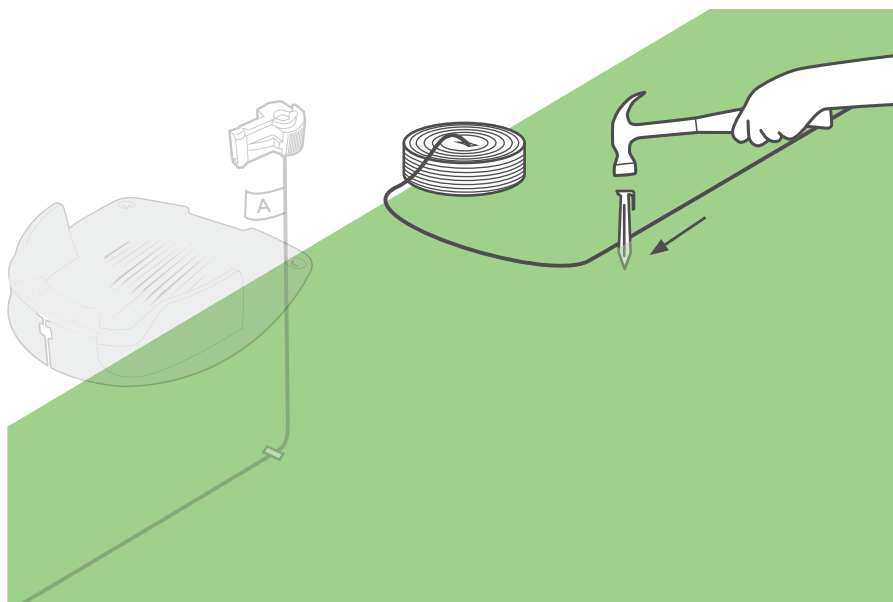

Сделайте концы обоих проводов одинаковой длины. Отрежьте оставшийся провод кусачками. Не оставляйте и не делайте накрутки проводов.

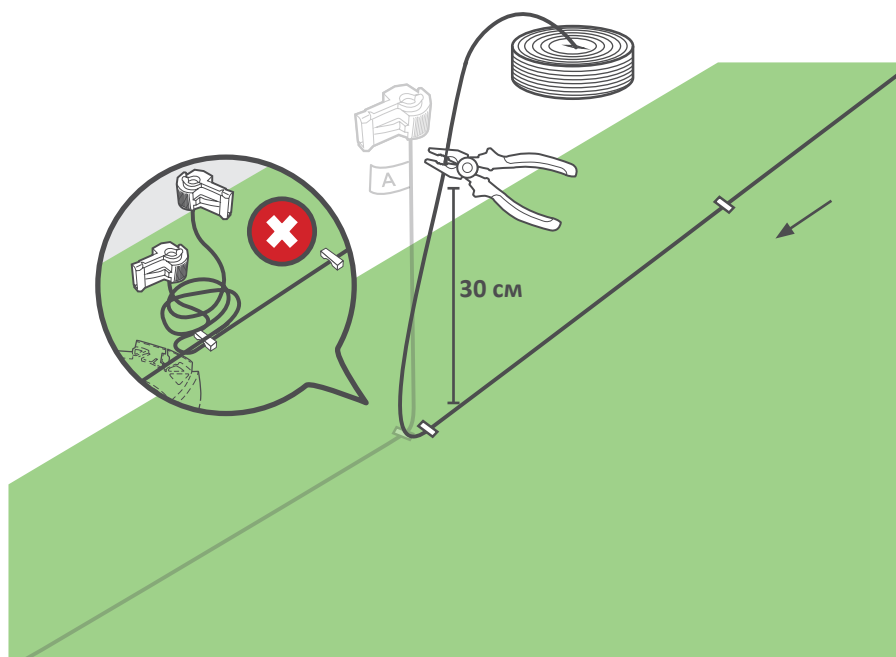

- Наденьте один из поставляемых соединителей участков на второй конец провода.
- Пассатижами нажмите на разъем, а кусачками отрежьте оставшийся провод.

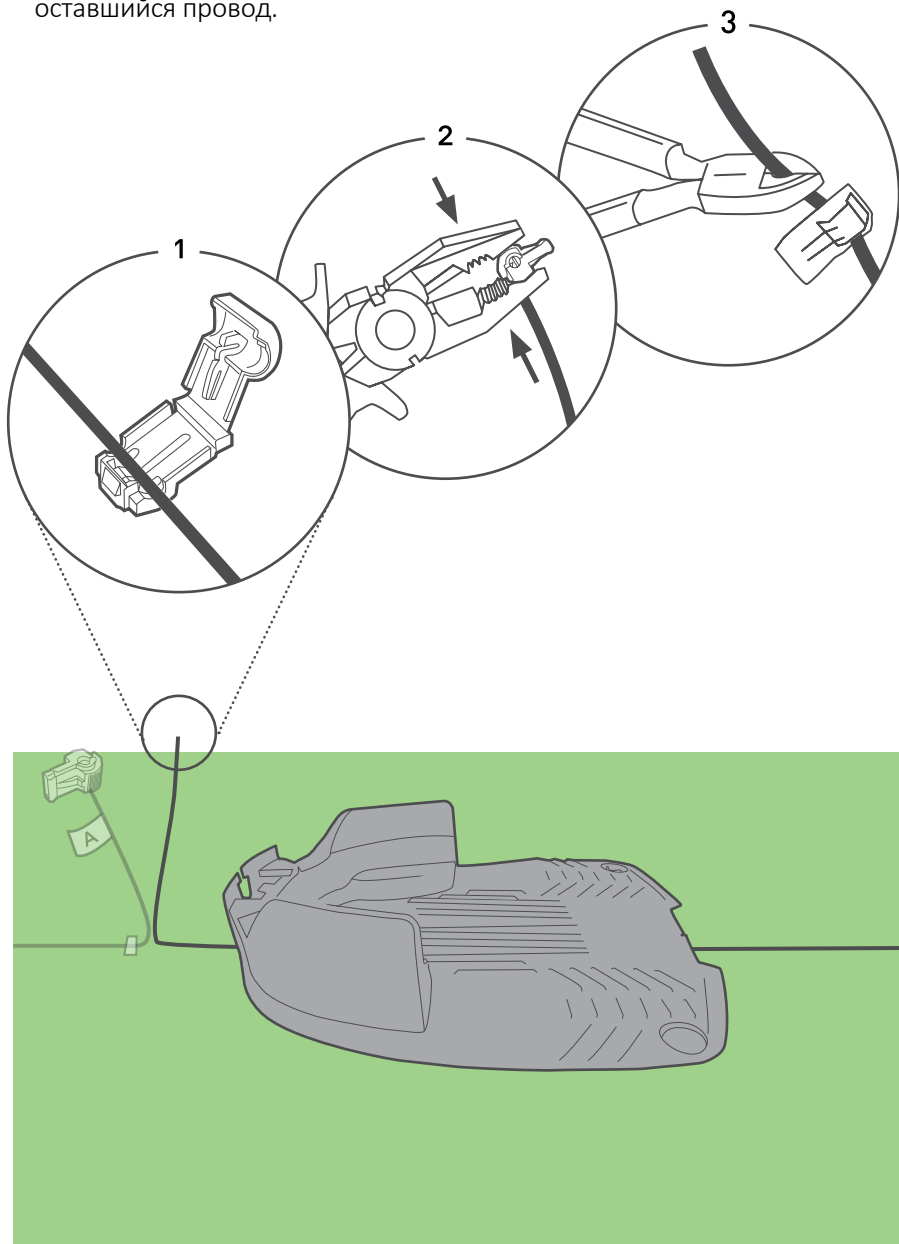

3 Установка базы

- Разместите базовую станцию на запланированном месте.
- Правильно совместите центр базовой станции с проводом ограничения периметра.

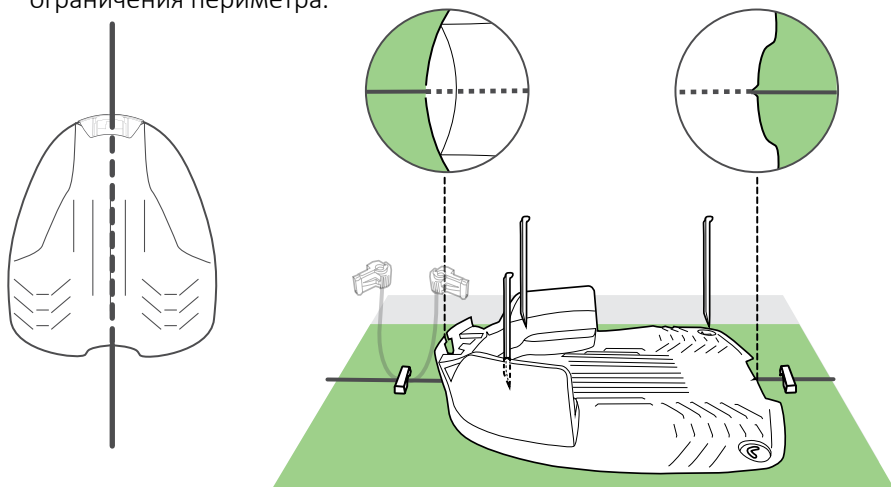

- Зафиксируйте базу на земле с помощью 4 поставляемых металлических кольев.

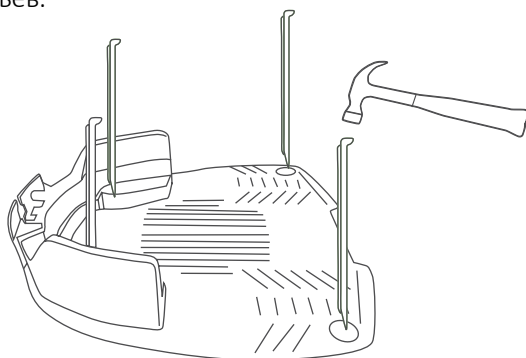

При забивке кольев будьте осторожны, чтобы не повредить оросительный трубопровод.

4 Включение питания

1. Проденьте провода через адаптер для генератора сигналов базовой станции.

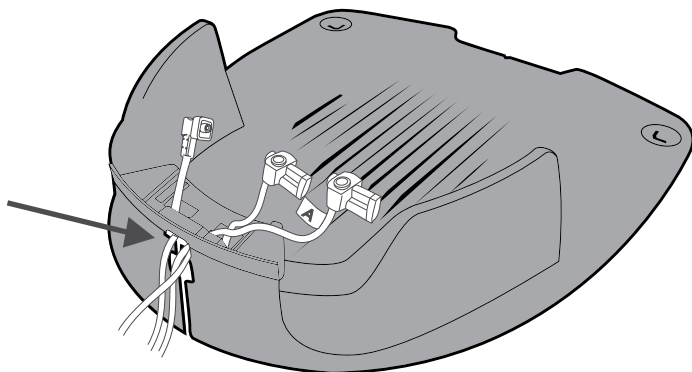

2. Подсоедините конец провода с маркировкой А к клемме А, а другой конец к клемме В генератора сигналов базовой станции.
3. Также подключите разъем источника питания к генератору сигналов базовой станции.

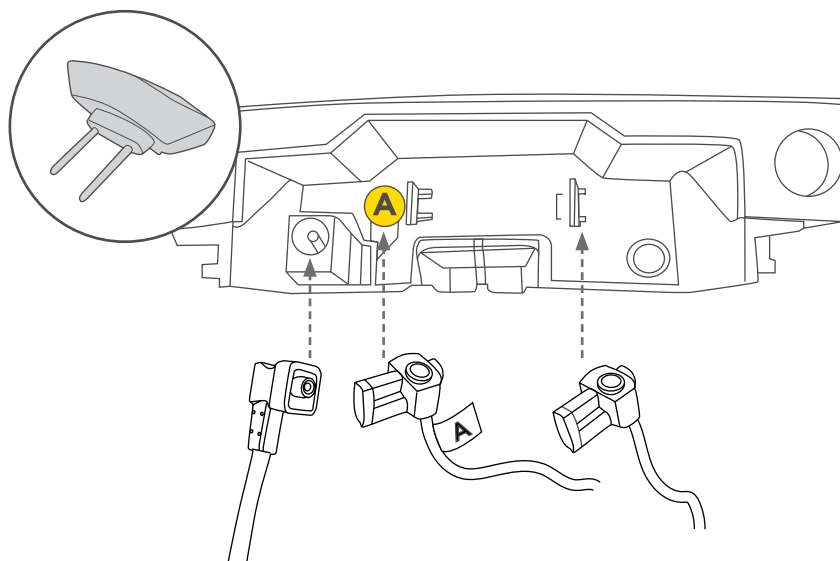

4. Установите генератор сигналов базовой станции на предусмотренный для него адаптер и совместите его с метками, как показано на рисунке ниже.

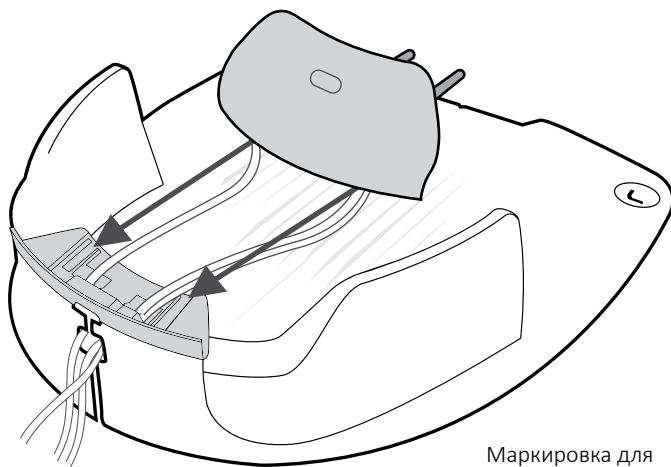

Маркировка для
установки генератора
сигналов базовой станции

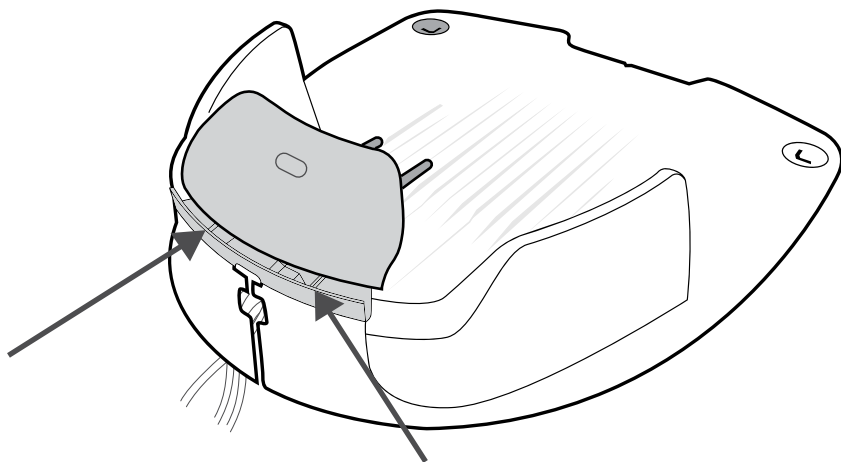

5. Вставьте генератор сигналов до конца.
Используйте направляющие и специальный слот для проводов.

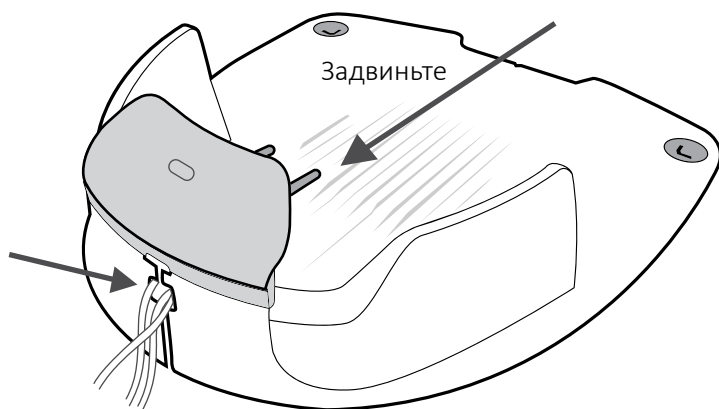

Если по какой-либо причине вам понадобится снять генератор сигналов базовой станции, то это можно сделать, подняв рычаг (А) с помощью плоской отвертки и сдвинув его внутрь базы.

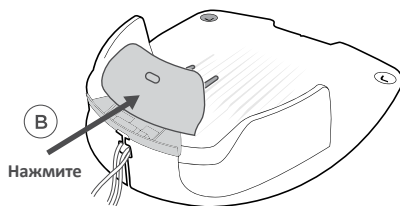
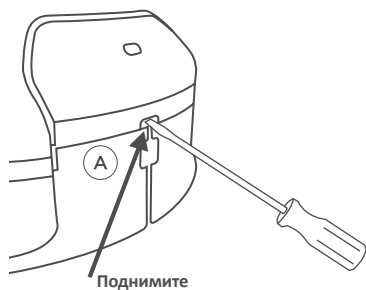

7. Включите источник питания в розетку.

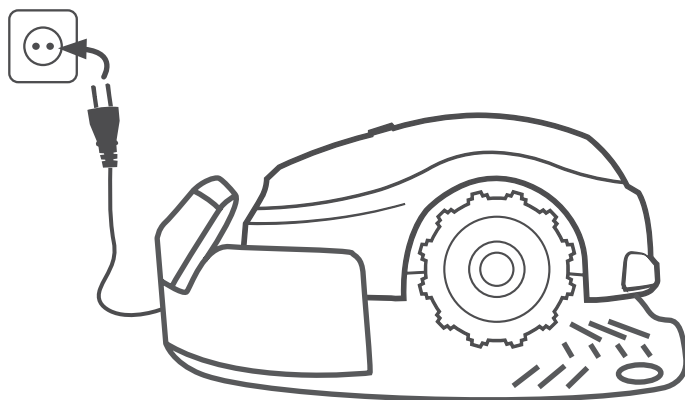

Удалите шнур питания из зоны кошения (во избежание его повреждения косилкой) и прочно зафиксируйте его на земле (чтобы о него нельзя было споткнуться).

5 ГОТОВО!

- Установите косилку в центре газона.
- Для включения нажмите и удерживайте Mow в течение 2 секунд.
- Теперь однократно нажмите STOP / 🏠, чтобы отправить косилку на базовую станцию.

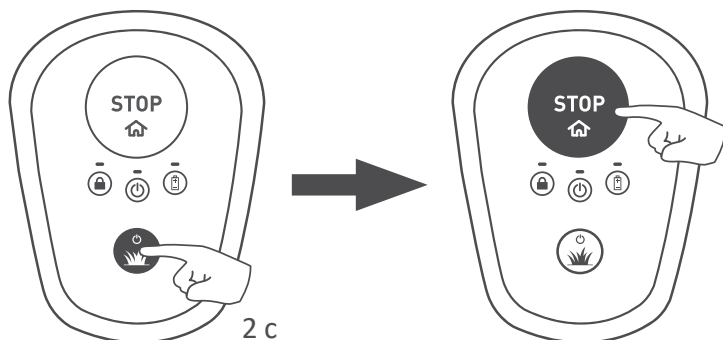

- Косилка начнет двигаться к краю газона для обнаружения провода ограничения периметра. Оказавшись на станции, косилка будет следовать вдоль провода до базовой станции и затем остановится там для зарядки.

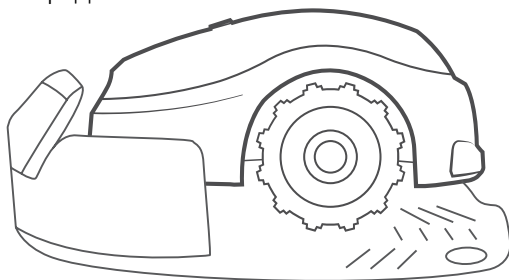

Управлять косилкой очень просто! Информацию об основных командах и устранении неполадок см. в справочном разделе.

Косилка готова к работе!

Отлично!

**Теперь отдыхайте,
пока ваша косилка
работает.**

Справочный раздел

- 1 Знакомство с косилкой
- 2 Управление одной кнопкой
- 3 Дополнительные возможности мобильного приложения
- 4 Уход за косилкой
- 5 Устранение неполадок
- 6 Часто задаваемые вопросы

1

Знакомство с косилкой

Для максимально эффективного использования косилки ознакомьтесь с ее различными компонентами и индикацией. Знание принципа работы и взаимодействия компонентов — залог беспроблемной эксплуатации.

Передняя часть

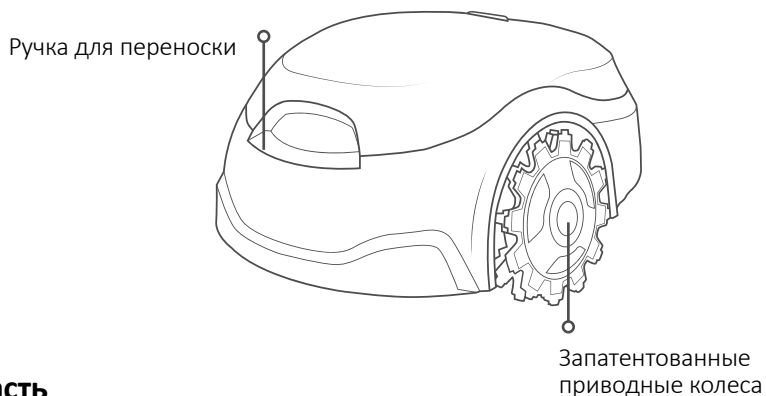

Задняя часть

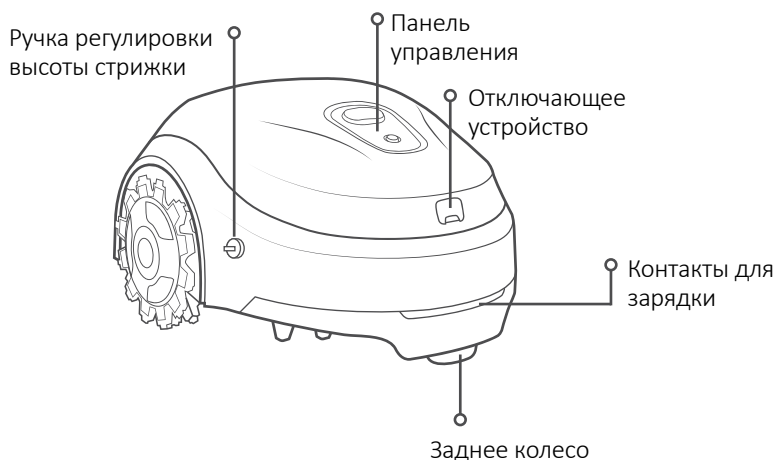

Вид снизу

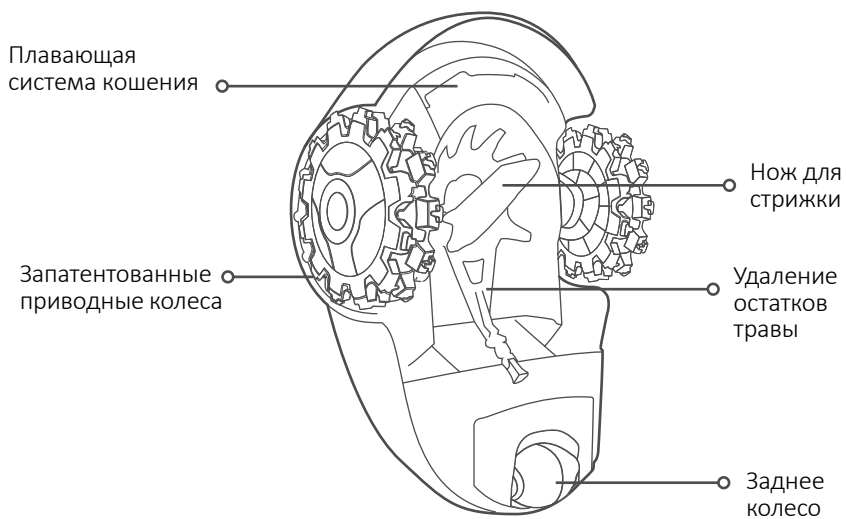

Панель управления



Индикация блокировки:

Оранжевый

Немигающий оранжевый свет: защита от детей активирована



Оранжевый

Мигающий оранжевый свет: защита от кражи активирована



Индикация включения-выключения:

Зеленый

Немигающий зеленый свет: косилка включена / косилка работает



Зеленый

Мигающий зеленый свет: косилка возвращается на базовую станцию / косилка движется к стартовой точке



Зеленый

Быстро мигающий зеленый свет (при этом подается звуковой сигнал): косилка покидает базовую станцию



Зеленый

Медленно мигающий зеленый свет: косилка в режиме сна



Красный

Мигающий красный свет / немигающий красный свет: неполадки косилки (см. раздел об устранении неполадок)

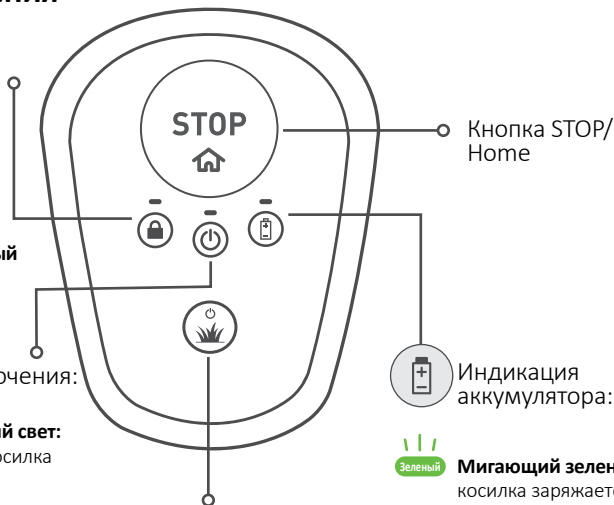

Кнопка Mow

Кнопка STOP/ Home



Индикация аккумулятора:



Зеленый

Мигающий зеленый свет: косилка заряжается на базе

Зеленый

Немигающий зеленый свет: аккумулятор полностью заряжен



Красный

Мигающий красный свет: аккумулятор почти разряжен, скоро потребуются подзарядка

Красный

Немигающий красный свет: аккумулятор разряжен, для возобновления работы его необходимо зарядить

Базовая станция

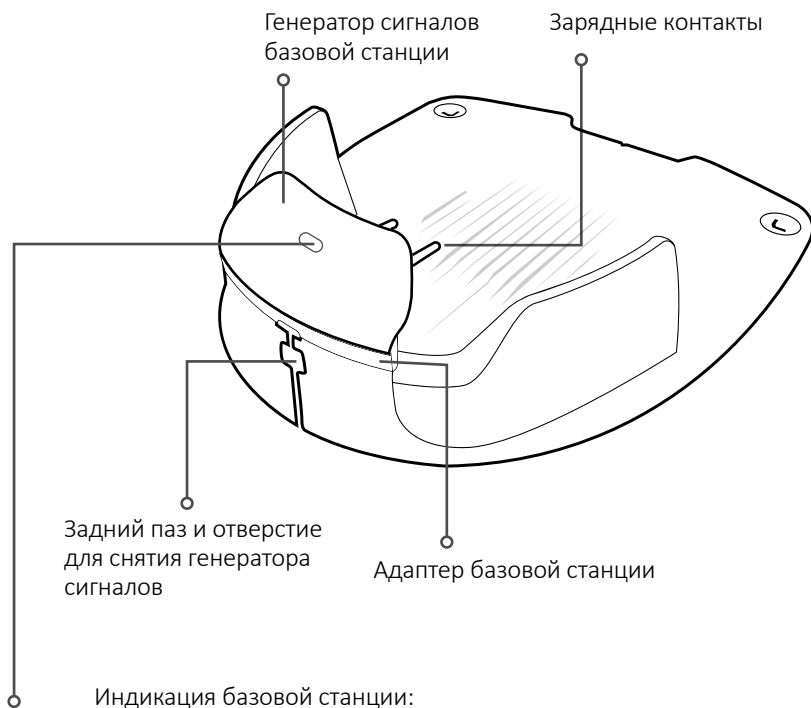

Зеленый

Немигающий зеленый свет: сигнал провода ограничения периметра в норме; косилка находится на базе



Зеленый

Мигающий зеленый свет: сигнал провода ограничения периметра в норме; косилка находится не на базе



Красный

Быстро мигающий красный свет: провод ограничения периметра поврежден или отсоединен



Красный

Медленно мигающий красный свет: плохой контакт провода ограничения периметра, или провод слишком длинный

Красный

Немигающий красный свет: блок питания неисправен

2 Управление одной кнопкой

Обратите внимание!



ОСТОРОЖНО

Не оставляйте косилку без присмотра, если рядом есть домашние животные или люди.
Запрещено косить, если рядом есть люди (особенно дети) или домашние животные.

- Установите желаемую высоту стрижки. Мы рекомендуем установить максимальную высоту стрижки при первом скашивании или в начале сезона, а затем постепенно уменьшать ее до желаемой высоты.



Чтобы установить высоту стрижки, нажмите и поверните ручку регулировки высоты стрижки в нужном направлении:

- I — минимальная высота стрижки (15 мм).
- IIII — максимальная высота стрижки (60 мм).



- Ваша косилка предназначена для частой стрижки газона с заданной высотой.
- Перед первым использованием убедитесь, что высота скошенной травы не больше 40 мм.



ВНИМАНИЕ

Перед использованием косилки удалите с газона камни, упавшие ветки или другие посторонние предметы. Ограниченная гарантия на косилку не распространяется на повреждения, полученные в результате столкновения с неубранными с газона предметами.

Включение питания

Для включения косилки нажмите и удерживайте кнопку Now в течение 2 секунд, пока не загорится индикатор ON/OFF.

Для выключения косилки просто нажмите и удерживайте кнопку Now в течение 2 секунд, пока не погаснет индикатор ON/OFF.

Примечание. Если активирована защита от кражи, то для выключения косилки вам потребуется разблокировать ее через мобильное приложение.



Активация защиты от детей

Защита от детей предотвращает случайное использование косилки маленькими детьми. Если активирована защита от детей, то потребуется ввести специальную комбинацию, чтобы косилка начала скашивание или вернулась на свою базу.

Для активации защиты от детей одновременно нажмите и удерживайте кнопки Mow + STOP в течение 6 секунд.

Если вы хотите отключить защиту от детей, то снова нажмите и удерживайте одновременно кнопки Mow + STOP в течение 6 секунд. Защиту от детей можно также активировать или отключить через мобильное приложение.



Начало кошения

Начать кошение очень просто!

Если вы хотите начать **ручное кошение**, то вам всего лишь нужно один раз нажать кнопку Mow.

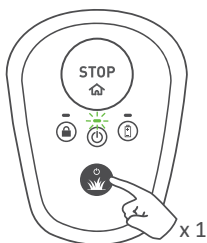

Если продолжительность обычного кошения (зависит от конкретной модели косилки) слишком велика для вашего газона, вы можете сократить режим времени кошения в два раза, дважды нажав кнопку Mow.

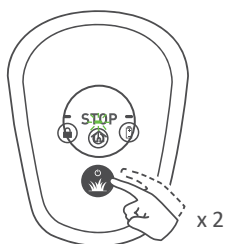

Если активирована защита от детей, то потребуется ввести специальную комбинацию, чтобы косилка начала кошение. Удерживая кнопку STOP нажатой, нажмите кнопку Mow один раз, чтобы разблокировать защиту от детей на 2 минуты. Индикация блокировки будет временно отключена. Теперь вы можете начать кошение, как описано выше. Как только начнется кошение, защита от детей автоматически снова заблокируется.

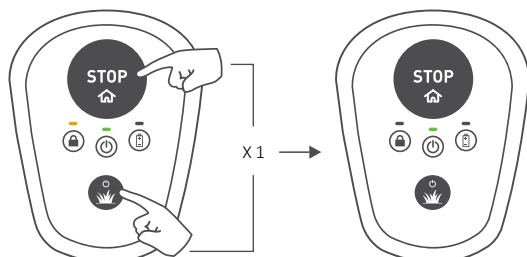

Остановка кошения

Для остановки процесс кошения нажмите кнопку STOP / .

Отправка косилки на базу

Для отправки косилки на базу просто нажмите кнопку STOP / , когда косилка находится на газоне.

Если защита от детей активирована, см. раздел «Начало кошения» выше, чтобы временно разблокировать ее. Затем нажмите кнопку STOP / , чтобы отправить косилку на базу. Защита от детей заблокируется автоматически.

Автоматическая зарядка

После завершения кошения косилка автоматически возвращается на базовую станцию для зарядки для следующего кошения.

Сколько нужно стричь ваш газон?

Количество кошений зависит от сезона и от размера вашего газона. Мы рекомендуем следующее количество еженедельных кошений в соответствии с размером газона в разгар сезона.

При регистрации косилки через приложение план кошения по умолчанию будет в соответствии с заданным размером газона.

Размер газона*	Дни кошения	Количество кошений в день
0–100 м ²	пн, ср, пт	1
100–200 м ²	пн–сб	1
200–300 м ²	пн–сб	2
300–400 м ²	пн–сб	3
400–500 м ²	пн–сб	3
500–600 м ²	пн–сб	4
600–700 м ²	пн–сб	4

(*) Проверьте рекомендуемый размер газона в характеристиках вашей косилки.



Для наилучшего вида вашего газона мы рекомендуем равномерно распределить время кошения между как можно большим количеством дней в неделю.



Дополнительные возможности мобильного приложения

Ваша косилка — это изделие с элементами искусственного интеллекта. Она поставляется со встроенным устройством Bluetooth LE (с низким энергопотреблением), позволяющим управлять косилкой со смартфона.

Бесплатное дополнительное мобильное приложение позволит вам взглянуть на косилку по-новому!

Вы можете загрузить приложение Robomow из Google Play (для Android) или из Apple AppStore (для iOS). После загрузки приложения вы можете зарегистрировать свою косилку и получить дополнительные возможности.

Помимо удовольствия от работы с приложением, вы получите дополнительные опции и возможности для вашей компактной и интеллектуальной косилки:

- **настройка автоматического графика кошения;**
- активация защиты от кражи;
- определение дополнительных стартовых точек;
- ручное управление косилкой;
- диагностика косилки;
- предотвращение помех за счет изменения типа сигнала;
- включение режима энергосбережения для минимизации энергопотребления в соответствии с правилами Энергетической комиссии Калифорнии (CEC) и Министерства энергетики (DoE);
- геозона и Push-уведомления для моделей с модулем GSM.

* Найдите приложение Robomow в Google Play и App Store.

4

Уход за косилкой

Периодическое обслуживание



ОСТОРОЖНО

Опасность тяжелых травм и повреждений.

Всегда выключайте косилку, прежде чем поднимать ее. Нож очень острый. Он может нанести серьезные порезы или рваные раны. Всегда надевайте плотные рабочие перчатки при работе с ножом или непосредственно возле него.

ЗАПРЕЩЕНО использовать поврежденный или сломанный нож. ЗАПРЕЩЕНО точить нож.

Раз в месяц:

- Осмотрите нижнюю часть косилки. Очистите ее при необходимости. Осторожно соскребите собранную траву (используя небольшую палку или подобный предмет) из-под системы кошения.
- Проверьте провод ограничения периметра и вбейте дополнительные колышки в местах, где провод недостаточно натянут и не плотно прилегает к земле. В случае сезонных изменений на газоне обязательно соответствующим образом отрегулируйте провод ограничения периметра.
- Осмотрите базовую станцию, очистите ее от грязи и мусора для обеспечения правильной стыковки.



ВАЖНО!

ЗАПРЕЩЕНО использовать воду под высоким давлением для очистки косилки. Жидкости могут повредить компоненты. Для очистки поверхности используйте только воздуходувку или влажную ткань.



Для более полного технического обслуживания и поддержания косилки в исправном состоянии рекомендуется доставить ее для обслуживания уполномоченному дилеру до зимнего периода.

* См. далее в этом руководстве

Использование отключающего устройства

- Отключающее устройство предотвращает работу косилки, когда оно снято. Косилка продолжает заряжаться, пока находится на базе.

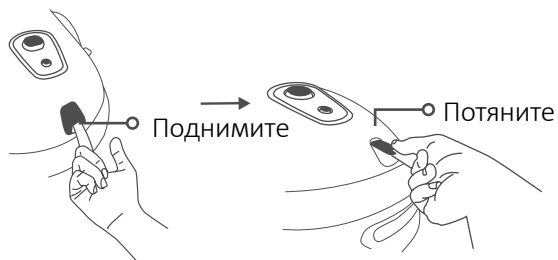

- Если вытащить отключающее устройство, текущая операция будет немедленно остановлена, индикатор блокировки мигнет три раза, а индикатор ON/OFF погаснет.
- Если на панели управления косилки будет нажата какая-либо кнопка, индикатор блокировки мигнет три раза, указывая на отсутствие отключающего устройства.
- Если была активирована защита от кражи, она останется активированной даже при снятии отключающего устройства.

Замена ножа

1. Снимите отключающее устройство.

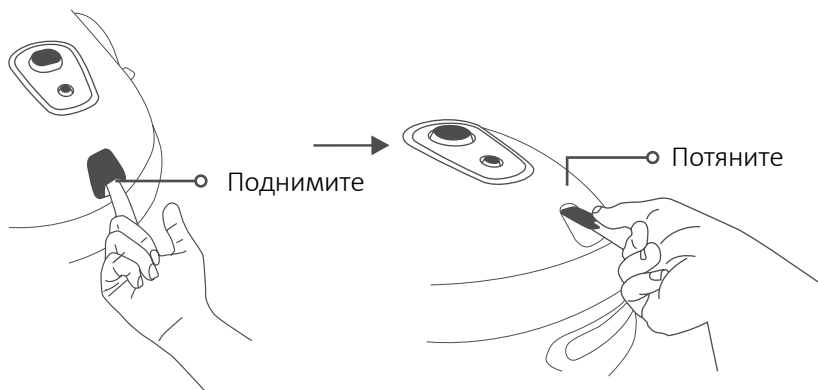

2. Выключите косилку, нажав кнопку Mow и удерживая ее 2 секунды.

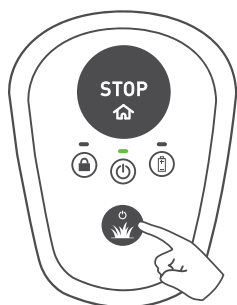

3. Наденьте прочные перчатки и разместите приспособление RoboTool на ноже так, чтобы оно закрыло весь нож.

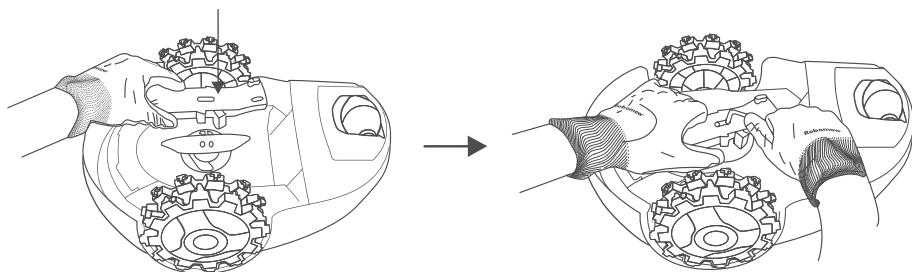

4. Прилагаемым шестигранным ключом (поставляется со сменным ножом) отвинтите винты, удерживая нож с помощью приспособления RoboTool.
5. Замените нож на новый (деталь № MRK9100A/MRK9100W).
6. Убедитесь, что оба винта плотно затянуты.

Хранение в зимний период

Косилка

- Полностью зарядите косилку на базе.
- Выключите косилку, нажав кнопку Mow и удерживая ее 2 секунды.
- Храните косилку в сухом помещении при температуре окружающей среды выше 0°C.

Зарядная станция

- Для базовой станции место для зимнего хранения не требуется. На зиму ее можно оставить на газоне.
- В зимний период требуется отключить источник питания от сети.

Обслуживание в зимний период

- Для более полного технического обслуживания и поддержания косилки в исправном состоянии рекомендуется доставить ее для обслуживания уполномоченному дилеру до зимнего периода.
- Обслуживание в зимний период включает в себя такие операции, как очистка деталей косилки и системы кошения, проверка деталей на износ (ножей, приводных колес и прочих подвижных деталей) и их замена при необходимости, проверка функций и защитных устройств косилки, проверка аккумулятора и обновление программного обеспечения с возможным добавлением новых функций.



Замена аккумулятора

1. Косилка не должна находиться на базовой станции.
2. Выключите косилку, нажав кнопку Mow и удерживая ее 2 секунды.
3. Снимите отключающее устройство.
4. Используйте только аккумулятор, указанный производителем в качестве подходящей замены, а также убедитесь, что вы используете для своей косилки правильный тип аккумулятора (литий-ионный).
5. Осторожно! Используйте только перезаряжаемый аккумулятор.
6. Информацию об установке аккумулятора с учетом полярности и способе его замены см. в инструкциях, прилагаемых к заменяемому аккумулятору, или в нашем интерактивном справочном центре.
7. Действия в случае протекающего аккумулятора см. в разделе «Аккумуляторы» прилагаемых инструкций по технике безопасности.
8. Защита окружающей среды:
 - a. Для утилизации извлеките аккумулятор из устройства.
 - b. Аккумулятор подлежит безопасной утилизации.
 - c. Дополнительные инструкции по утилизации см. в разделе «Окончание использования продукта» прилагаемых инструкций по технике безопасности.

5 Устранение неполадок

Простое устранение неполадок

В случае неисправности индикатор включения/выключения на панели косилки загорится красным светом. Нажмите любую кнопку для проверки дополнительной звуковой индикации неисправности. В таблице ниже указаны соответствующие требуемые действия.

Количество звуковых сигналов	Индикация включения-выключения	Значение	Корректирующее действие
•	Мигающий красный свет	Косилка вышла за пределы периметра / косилка застряла на месте / произошло поднятие / неправильное подключение провода	<ul style="list-style-type: none">• Проверьте, не расположен ли провод ограничения периметра слишком близко к краю и не находится ли он на наклонной поверхности.• Переместите косилку внутрь газона или подальше от этого конкретного места и возобновите кошение.• Проверьте, нет ли канав в земле. Заполните их грунтом и выровняйте.• Поменяйте местами концы проводов на генераторе сигналов базовой станции.
••	Мигающий красный свет	Проверьте перегрев двигателя / ножа косилки	<ul style="list-style-type: none">• Снимите отключающее устройство и осмотрите нож на наличие посторонних предметов или мусора, препятствующих вращению.• Увеличьте высоту стрижки.

Количество звуковых сигналов	Индикация включения-выключения	Значение	Корректирующее действие
• • •	Мигающий красный свет	Отсутствует сигнал провода ограничения периметра / ожидание сигнала / провод обрезан	<ul style="list-style-type: none"> • Проверьте, подключен ли источник питания к розетке. • Проверьте источник питания и контакт провода ограничения периметра с базовой станцией. • Проверьте индикацию на базовой станции. В случае перерезания провода отремонтируйте его с помощью входящих в комплект соединителей провода.
• • • •	Мигающий красный свет	Проверьте приводные колеса / перегрев приводного двигателя	<ul style="list-style-type: none"> • Снимите отключающее устройство, проверьте приводные колеса и удалите траву или другие предметы.
Нет	Мигающий красный свет (два индикатора)	Нет питания / проблемы с зарядкой	<ul style="list-style-type: none"> • Проверьте, подключен ли источник питания к розетке. • Проверьте надежность контакта источника питания с базовой станцией. • Очистите зарядные контакты.
Нет	Немигающий красный свет	Прочие неполадки	<ul style="list-style-type: none"> • Зарегистрируйтесь в мобильном приложении* или позвоните в сервис.

(*) Все неполадки и соответствующие корректирующие действия также указаны и описаны в приложении.

Специальная индикация

Индикация	Значение
Периодические звуковые сигналы + индикатор ON/OFF горит красным светом	Косилка была поднята или наклонена.
Звуковой сигнал ошибки + индикатор аккумулятора мигает красным светом два раза	Попытка скашивания при низком заряде аккумулятора. Сначала нужно зарядить аккумулятор.
Звуковой сигнал ошибки + индикатор блокировки мигает два раза	Попытка скашивания при активированной защите от детей. Нажмите одновременно кнопки Mow и STOP для временного отключения защиты от детей. Теперь нажмите кнопку Mow один или два раза, чтобы начать кошение.
Звуковой сигнал ошибки + индикатор блокировки мигает три раза	Попытка скашивания при активированной защите от кражи. Сначала разблокируйте косилку с помощью зарегистрированного мобильного устройства.
Индикатор ON/OFF и индикатор аккумулятора мигают красным светом с нажатой кнопкой Mow.	Напряжение аккумулятора недостаточное для включения косилки. Нужно продолжить зарядку.
Индикатор блокировки мигает три раза, при этом индикатор ON/OFF не горит	Отключающее устройство снято. Для использования косилки вставьте отключающее устройство.

Перезагружаю вашу косилку

Если по какой-либо причине косилку необходимо перезагрузить, просто выключите ее, нажав и удерживая кнопку Power в течение 2 секунд.

Сброс косилки к заводским настройкам

Если необходимо вернуть косилку к заводским настройкам по умолчанию, вы можете сделать это на выключенной косилке, нажав и удерживая кнопку Mow более 10 секунд (пока не услышите длинный звуковой сигнал и не начнут мигать все индикаторы).

6

Часто задаваемые вопросы



Косилка не стыкуется правильно и иногда не попадает на контакты базовой станции

Заезд на базовую станцию неровный. Насыпьте немного земли, чтобы выровнять газон вокруг базовой станции и обеспечить плавный заезд. Проверьте правильность прокладки провода ограничения периметра в соответствии с инструкциями в прилагаемом руководстве по настройке. Проверьте, чтобы базовая станция была установлена на относительно ровной поверхности.



Низкое качество кошения

Нож может быть тупым. Снимите отключающее устройство. Наденьте плотные перчатки и осмотрите нож. При необходимости замените. Избегайте кошения мокрой травы. Для наилучшего качества кошения используйте косилку, когда трава сухая. Не рекомендуется косить в ранние утренние часы.



Неоднородное и неравномерное кошение

Текущего времени кошения недостаточно. Увеличьте время работы косилки на газоне. Добавьте дополнительные кошения в день (в зависимости от модели) или добавьте начальные точки для более равномерного покрытия территории.



Косилка долго не покидает базу

В правом нижнем углу мобильного приложения нажмите значок косилки, чтобы открыть информационный экран, где будет указана причина задержки косилки на базе.



Косилка слишком часто натывается на жесткую границу газона

Удалите провод ограничения периметра на расстояние 47 см от какой-либо жесткой границы (например, от забора) на краю газона.



Косилка сильно шумит

Нож может быть поврежден или разбалансирован. Проверьте, нет ли на газоне веток, камней или других предметов, которые могут повредить нож. При необходимости замените нож.

Приложение А

Дополнительные параметры установки

1. **Внутренний** угловой монтаж.

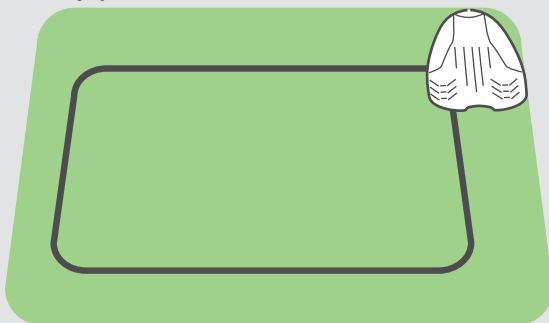

Дополнительную информацию можно найти в нашем интерактивном справочном центре в мобильном приложении.

2. **Внешний** угловой монтаж.



Дополнительную информацию можно найти в нашем интерактивном справочном центре.

Приложение В

Дополнительные участки

Требуется настройка
стартовых точек через
приложение

Подключенные дополнительные участки

Если на вашем газоне есть дополнительные участки, между которым есть проход, и косилка может по нему проехать, то следует учитывать следующие факторы:

- Расстояние между проводами в таком проходе должно быть не менее 15 см.
- Ширина такого прохода должна быть не менее 80 см.

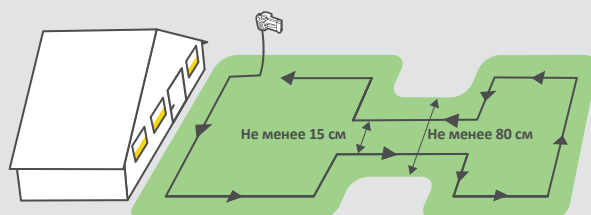

Дополнительные участки без прохода

Если на вашем газоне есть полностью разделенные участки (например, забором, тротуаром, дорожкой и т. д.), то вы можете удлинить провод ограничения периметра для включения таких дополнительных участков, как показано на рисунке ниже.

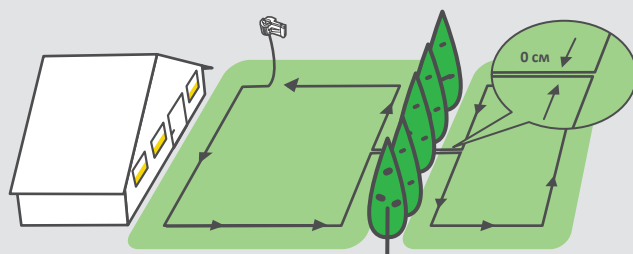

Приложение С

Основы эксплуатации

Что делать

Как делать

Включение/выключение

Удерживайте



2 секунды

Начните регулярное кошение
(до 2 часов)

Нажмите



однократно

Запустите режим
кратковременного кошения
(60 мин)

Нажмите



дважды

Отправьте косилку на
базовую станцию

Нажмите



в режиме
ожидания

Общая индикация:

Мигающий зеленый свет: косилка заряжается на базовой станции.

Мигающий красный свет: возникла ошибка; перейдите к разделу «Устранение неполадок» этого руководства или подключитесь к мобильному приложению для получения дополнительной информации.

Быстро мигающий красный свет: провод ограничения периметра обрезан. Проверьте соединение провода ограничения периметра с базовой станцией. Помощь в обнаружении места обрыва провода можно получить в нашем интерактивном справочном центре.

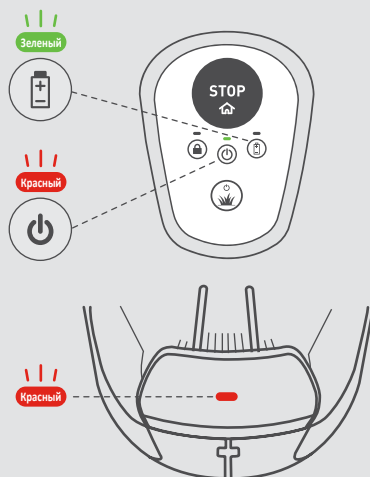

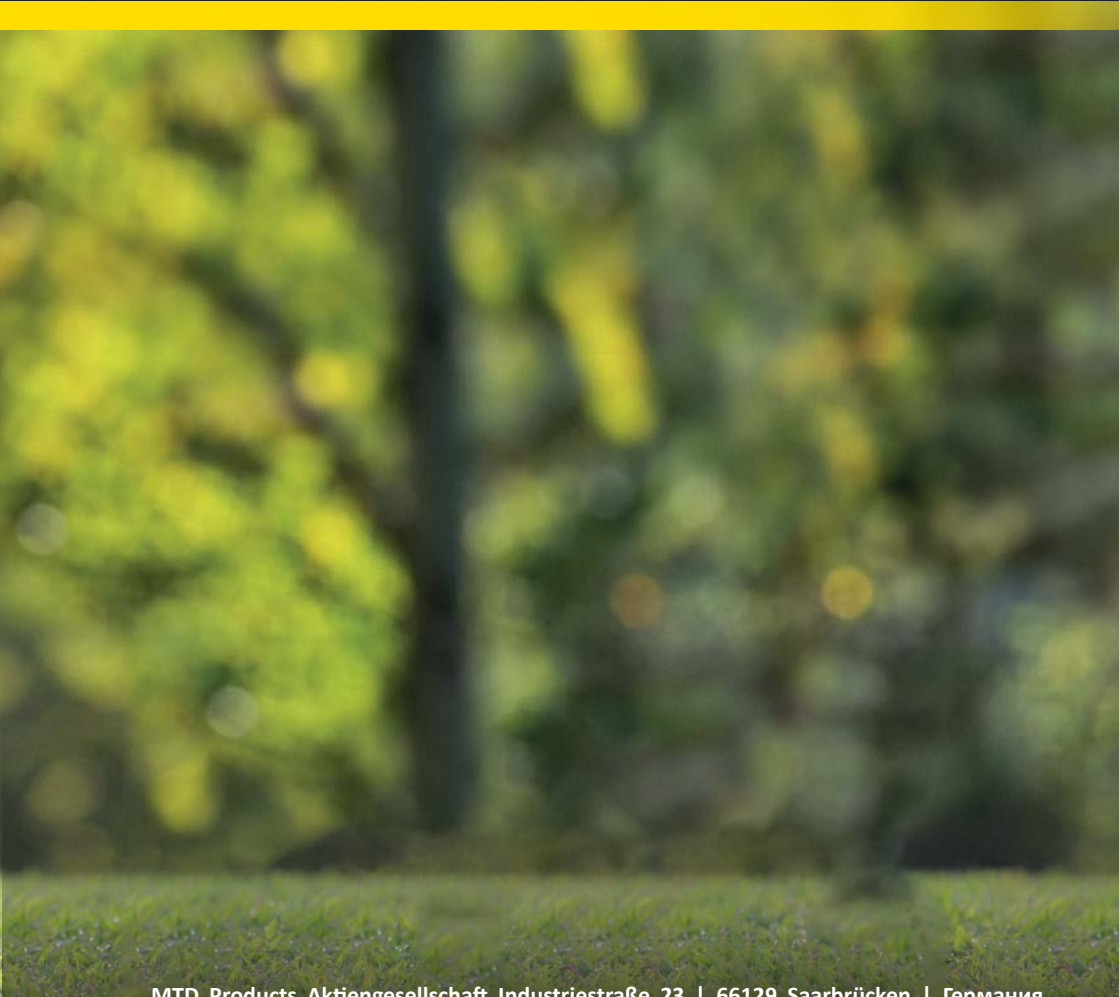

MTD Products Aktiengesellschaft Industriestraße 23 | 66129 Saarbrücken | Германия

robomow.com 