

BRUGERVEJLEDNING

RK



Original brugervejledning

Sikkerhed Først

VIGTIGT!

LÆS DENNE SIKKERHEDSVEJLEDNING GRUNDIGT INDEN ANVENDELSE. OPBEVARES TIL SENERE REFERENCE

① Sikker anvendelsespraksis

② Symbolernes betydning

③ Sikkerhedsfunktioner

Bilag A – Instruktioner til fjernelse af batteriet

Dette produkt er en autonom robotplæneklipper, der drives af et genopladeligt lithium-ion-batteri og inkluderer en basestation.

Plæneklipperen vil selvstændigt forlade sin basestation, klippe græsplænen og vende tilbage til basestationen for opladning.

En forudinstalleret perimeterwire, der er forbundet med basestationen, sætter grænserne (en "virtuel væg") for din plæneklipper. Den lægges langs kanterne på plænen og rundt om genstande, som du ønsker at beskytte.

Den lægges langs kanterne på plænen og rundt om genstande, som du ønsker at beskytte.

Plæneklipperen inkluderer Bluetooth- og GSM-radiomoduler (på udvalgte modeller).



Tillad ikke at børn anvender eller betjener plæneklipperen. Børn skal være under opsyn hele tiden.

Denne vejledning indeholder den originale producents instruktioner i henhold til direktiverne 2006/42 / EF og 2014/53 / EU. Den beskriver måske modeller, der ikke er tilgængelige i dit land.

Bemærk venligst terminologien nedenfor, bør du bruger denne vejledning.

Front og bagende på plæneklipperen:

Fronten er den modsatte side af den (røde) STOP-knap. Det er plæneklipperens køreretning og hvor de(t) passive hjul sidder.

Bagenden er, hvor den (røde) STOP-knap er placeret, og hvor de trækkende hjul er placeret.

Venstre og højre retning bestemmes, når du står bag plæneklipperen og ser mod fronten.

Sikkerhedsretningslinjer



FARE

Beskriver situationer hvor, hvis faren ikke undgås, de vil forårsage død eller alvorlig personskade.



ADVARSEL

Beskriver situationer hvor, hvis faren ikke undgås, de vil forårsage død eller alvorlig personskade.



FORSIGTIG

Beskriver situationer hvor, hvis faren ikke undgås, de kan resultere i mindre eller moderat skade eller skade på ejendom og/eller på produktet.



Indeholder oplysninger om korrekt brug af produktet og undgåelse af eventuelle driftsforstyrrelser.

Vigtige sikkerheds Oplysninger



ADVARSEL

Det er dit ansvar at:

- Begrænse brugen af denne plæneklipper til personer, der har læst, forstået og følger advarslerne og instruktionerne i denne vejledning og på klipperen
- Fortælle dine naboer, at du har en robotklipper i drift, og at de kan komme til skade, hvis de kommer ind på din græsplæne under drift



FARE

Tilslut altid strømforsyningen til det indendørs, vejrbeskyttede strømforsyningskredsløb beskyttet af en jordstrømsenhed (RCD) med en udløsestrøm på ikke mere end 30 mA. Følg lokale instruktioner for elektriske installationer.



ADVARSEL

Lad knivene standse helt, før du løfter eller vipper plæneklipperen eller nærmer dig knivene.



FARE

Netledningen må ikke udskiftes! Hvis ledningen er beskadiget, skal hele strømforsyningen udskiftes. Tilslut ikke et beskadiget strømkabel til strømforsyningen, og rør ikke ved et beskadiget strømkabel, da det kan forårsage elektrisk stød.

For at forhindre beskadigelse holdes alle strømkabler væk fra plæneklipperens bund.



FORSIGTIG

I tilfælde af tordenvejr skal du frakoble perimeterwiren fra basestationen og tage strømforsyningen ud af stikkontakten.



Sikker anvendelsespraksis

A. Generel Information

1. Læs, forstå og følg alle instruktioner på plæneklipperen og i manualen, inden du forsøger at samle og betjene den. Opbevar denne manual på et sikkert sted til fremtidig og regelmæssig reference og til bestilling af reservedele.
2. Sæt dig grundigt ind i alle kontroller og deres korrekte drift.
3. Det er dit ansvar at fortælle dine naboer, at du har en robot plæneklipper i drift, og at de kan komme til skade, hvis de kommer ind på din græsplæne under dens drift.
4. Hvis din græsplæne er åben mod gaden og/eller mod dine naboers ejendom, skal du være til stede under plæneklipperens drift for at forhindre andre i at røre den under drift. Alternativt skal du beskytte/indhegne din græsplæne, så andre ikke kan få adgang til plæneklipperen under drift.
5. Tillad aldrig børn under 14 år at bruge plæneklipperen ved hjælp af fjernbetjenings-applikationen. Børn på 14 år og derover skal læse og forstå instruktionerne og sikker anvendelsespraksis i denne manual og på plæneklipperen og skal oplæres og overvåges af en voksen.
6. Tillad aldrig børn under 14 år at bruge plæneklipperen ved hjælp af fjernbetjenings-applikationen. Børn 14 år og derover skal læse og forstå instruktionerne og sikker anvendelsespraksis i denne manual og på plæneklipperen og skal oplæres og overvåges af en voksen.
7. Hvis der opstår situationer, som ikke er omfattet i denne vejledning, skal du være forsigtig og bruge god dømmekraft. Kontakt din kundeservicerepræsentant for hjælp.
8. Denne plæneklipper er et stykke elektrisk præcisionsudstyr, ikke et legetøj. Udvis derfor, til alle tider, ekstrem forsigtighed. Denne plæneklipper er designet til at udføre et job: at slå græs. Må ikke anvendes til andet formål.

B. Forberedelser inden drift



**FØR FØRSTE ANVENDELSE, SKAL DU SIKRE DIG AT
PRODUKTET ER BLEVET OPLADET KONTINUERLIGT
I 48 TIMER.**

1. Sørg for korrekt installation af perimeterwiren som beskrevet i vejledningen Kom godt i gang.
2. Kontroller grundigt det område, hvor plæneklipperen skal bruges. Fjern alle sten, pinde, wire, legetøj og andre fremmedlegemer, der kan beskadige kniven eller blive taget op og kastet af kniven. Kastede genstande kan forårsage alvorlig personskade.
3. Hold tilskuere, børn og kæledyr inde, mens plæneklipperen er i drift. Stop plæneklipper, hvis nogen kommer ind på klippeområdet.
4. Hvis der er risiko for lynnedslag, skal plæneklipperne opbevares i et beskyttet område og kobles fra stikkontakten.

C. Funktion



ADVARSEL

Lad ikke plæneklipperen arbejde uden opsyn, hvis du ved, at der er eller kan være kæledyr, børn eller mennesker i nærheden.

1. Din robot plæneklipper er et farligt elværktøj. Vær forsigtig under anvendelsen og følg alle sikkerhedsinstruktioner og -advarsler.
2. I tilfælde af ulykke eller funktionsfejl under drift skal du straks trykke på den røde STOP-kontrol.
3. Anvend ikke plæneklipperen, hvis sikkerhedsfunktioner eller dele af maskinen er slidt, beskadiget eller ude af funktion.
4. Sluk altid for plæneklipperen ved at fjerne deaktiveringsenheden, inden du løfter plæneklipperen eller fjerner tilstopning af klippe(r) og/eller drivhjul eller foretager justeringer. Aktivisering af deaktiveringsenheden afbryder strømmen til drivhjul og knive.
5. Løft eller bær aldrig plæneklipperen, mens hjulene drejer eller kniven bevæger sig. Rør ikke ved kniven, før den er stoppet med at rotere helt.
6. Anvend ikke plæneklipperen til noget andet formål end til at slå græs.
7. Forsøg aldrig at omgå en sikkerhedsanordning eller fjerne en beskyttelse eller dæksel. Dette kan medføre personskade ved kontakt med det roterende kniv. Sensorerne er sikkerhedsanordninger.
8. Knivene roterer fortsat i op til to (2) sekunder efter en sikkerhedsføler er udløst eller den røde STOP-kontrol er trykket ned. Placer aldrig nogen del af kroppen i knivområdet, før du er sikker på, at knivene er stoppet med at rotere.
9. Hvis plæneklipperen skulle begynde at vibrere unormalt, skal du stoppe motoren og straks kontrollere hvad årsagen er. Vibration er generelt en advarsel om problemer.
10. Bær altid sikkerhedsbriller under fjernbetjent drift og under justering eller reparation for at beskytte dine øjne. Kastede genstande, som ricochet, kan forårsage alvorlig skade på øjnene.
11. Brug aldrig plæneklipper med en beskadiget sikkerhedsanordning, beskyttelse eller dæksel. Manglende overholdelse af denne advarsel kan resultere i personskade.
12. Hold ikke hænder eller fødder i nærheden af roterende dele eller under klippeaggregatet. Kontakt med kniven(e) kan forårsage amputation af hænder og fødder.
13. Vær opmærksom på huller, kanter, buler, klipper eller andre skjulte genstande. Ujævnt terræn eller skjulte genstande kan forårsage en ulykke. Højt græs kan skjule forhindringer.
14. Din plæneklipper er designet til at skære normalt boliggræs i en højde på højst 15 cm (6"). Forsøg ikke at klippe gennem usædvanligt højt græs (f.eks. græsning).
15. Anvend ikke plæneklipperen, hvis beskyttelsesdåren ikke er lukket.
16. Indstil ugeprogrammet til tidspunkter, hvor det ikke er sandsynligt, at der er personer på græsplænen. For at planlægge passende driftstidspunkter skal du følge proceduren for Engangsopsætning på plæneklipperens skærm eller via mobilapplikationen.
17. Tilslut ikke et beskadiget strømkabel til stikkontakten og berør ikke en beskadiget ledning, før den er koblet fra stikkontakten, da det kan medføre elektrisk stød.

18. For at forhindre beskadigelse holdes alle strømkabler væk fra plæneklipperens bund. Et beskadiget strømforsyningsledning kan føre til elektrisk stød. Træk stikket ud af stikkontakten, hvis ledningen er beskadiget eller viklet ind.

RØR IKKE VED KABLET, FØR STRØMFORSYNINGEN AFBRYDES.

Når AC/DC-strømforsyningen er installeret udendørs, må du ikke betjene den eller frakoble den når temperaturen kommer under 0 °C eller overstiger 40 °C for at undgå brandfare.

19. Styr kun plæneklipperen manuelt, når den er inden for dit synsfelt. Hold dig inden for 6 meter af plæneklipperen, når du anvender den manuelt.
20. Undlad at overstrække, hold balancen hele tiden, og vær altid sikker på at du har fodfæste på skråninger. Gå altid, løb ikke mens du betjener maskinen.

D. Børn

1. For at undgå tragiske ulykker skal du altid sørge for, at der ikke er børn på plænen. Børn tiltrækkes ofte af plæneklipperen og klippeaktiviteten. De forstår ikke farerne. Antag aldrig, at børn forbliver, hvor du sidst så dem. Antag aldrig at børn holder sig væk fra plæneklipperen mens den er i drift.
2. Hold tilskuere, børn og kæledyr inde, mens plæneklipperen er i drift og under opmærksom pleje af en ansvarlig voksen. Stop plæneklipper, hvis nogen kommer ind på klippeområdet.
3. Vær opmærksom, og slå plæneklipperen fra, hvis et barn eller en tilskuer kommer ind i området.
4. Tillad ikke børn at køre på plæneklipperen. Det er ikke et legetøj.
5. Lad aldrig børn lege i haven, mens plæneklipperen er i drift. Lær dine børn, at klipperen er farlig, og at de skal holde sig væk fra den.
6. Tillad aldrig børn under 14 år at bruge plæneklipperen ved hjælp af fjernbetjenings-applikationen. Børn på 14 år og derover skal læse og forstå instruktionerne og sikker anvendelsespraksis i denne manual og på plæneklipperen og skal oplæres og overvåges af en voksen.

E. Transport

Før du flytter eller transporterer din plæneklipper, skal du følge nedenstående trin:

1. Tryk på eller træk i den røde STOP-kontrol for at stoppe plæneklipperen.
2. Du kan bruge fjernbetjeningen (via mobilappen) til at køre din plæneklipper fra et sted til et andet.
3. Hvis du vælger at bære din plæneklipper:
 - Sluk plæneklipperen ved at trykke på knappen "OFF", der er placeret under dækslet på toppen af plæneklipperen. Den røde STOP-knap bliver til derefter et bærehåndtag.
4. Bær altid plæneklipperen med knivene vendt væk fra dig. Vær forsigtig og undgå kontakt med knivens skarpe kant, når du løfter eller bærer plæneklipperen.

F. Fjernbetjening

1. Se den separate brugervejledning, der fulgte med den downloadbare app. Følg alle medfølgende advarsler og instruktioner.
2. Driv altid plæneklipperen i henhold til app. instruktionerne, mens du ikke står tæt på klingens.
3. Hold behørig sikkerhedsafstand fra klipperen under drift. Stop altid plæneklipperen, inden du, af en eller anden grund, nærmer dig den.
4. Vær særdeles forsigtig, når plæneklipperen bevæger sig mod dig.
5. Brug fjernbetjening til plæneklipperen kun i dagslys eller i godt kunstigt lys, og undgå at arbejde på vådt græs.
6. Brug aldrig plæneklipperen med fjernbetjening i bare fødder, sandaler, glatte eller lette (f.eks. Lærred) sko. Bær altid kraftigt fodtøj og lange bukser; sørg altid for godt fodfæste på skrånninger.

G. Batterier

1. Brug kun ægte batterier leveret af producenten. Batteriets varenumre er angivet i brochuren 'Yderligere information'.
2. Undlad at åbne, slippe eller beskadige den forseglede batteripakke. Brug ikke batteriet hvis det har synlige defekter eller deformationer, eller er ødelagt eller revnet.
3. **FORSØG IKKE AT REPARERE ELLER ÆNDRE BATTERIER!** Reparationsforsøg kan resultere i alvorlig personskade på grund af eksplosion eller elektrisk stød. Hvis der udvikler sig en lækage, er frigivne elektrolytter ætsende og giftige.
4. Forsøg ikke at fjerne eller ødelægge nogen af batterikomponenterne.
5. Batteripakken indeholder elektrolytter. I tilfælde af elektrolytlækage fra batteripakken skal følgende handling foretages:
 - Kontakt med hud: Afvask straks kontaktområderne med vand og sæbe.
 - Øjenkontakt: Skyl øjnene med rigeligt rent vand i mindst 15 minutter. Gnid ikke.
 - Søg lægehjælp.
6. Bortskaf ikke batteripakken på åben ild. Cellen kan eksplodere.
7. Batteriet er beregnet til at blive opladet, når det er inde i plæneklipperen og korrekt tilsluttet plæneklipperen. Brug altid den strømforsyning, der fulgte med plæneklipperen. Forkert brug kan give elektrisk stød, forårsage overophedning eller brand.
8. Brug ikke batteriet til andet formål end at tænde den dedikerede robotplæneklipper. Brug af batteriet til et andet produkt er ekstremt farligt.
9. Overhold korrekt bortskaffelseslove og forskrifter for batterier til beskyttelse af miljøet. Se afsnittet "Bortskaffelse af genopladeligt batteri" i denne brugervejledning for yderligere oplysninger.
10. Når du udskifter batteriet, skal du sørge for at indsætte batteriets stik korrekt. Hvis du vender batteripolariteten kan det forårsage beskadigelse af batteriet og plæneklipperen.

H. Drift på skråning

1. Alle skråninger kræver ekstra forsigtighed. Hvis du føler, at plæneklipperen ikke kan opretholde trækraft på skråningen, er den for stejl til at klippe. Våd græs mindsker trækraft og kan få plæneklipperen til at skride og glide på skråningen. Der kan være alvorlig personskade eller materielle skader.
2. Af hensyn til din sikkerhed skal du måle enhver hældning før du bruger klipperen på det skrånende område. Brug et skråningsmåleapparat inden du indstiller klippepladserne i gang eller betjener denne plæneklipper på et skråt eller kuperet område. Applikationer til smartphones kan også bruges til at måle skråninger. Hvis hældningen ved omkredsen er større end 24 grader (45 %), kan plæneklipperen glide ud af klippeområdet.
3. Klip ikke på skråninger, med en hældning på mere end 24 grader (45 %).
4. Brug ikke plæneklipperen under nogen forhold, hvor der er tale om trækraft eller stabilitet. Vær altid sikker på klippefladen. Et tip eller væltning kan forårsage alvorlig personskade eller materielle skader.
5. Hold dig mindst 1,2 meter (4 fod) fra meget stejle skråninger, grøfter, dæmninger eller vandkanten for at sikre, at plæneklipperen ikke kommer ud af klippeområdet. Du kan skade plæneklipperen eller forårsage en alvorlig personskade.

I. Vedligeholdelse og specielle instruktioner

1. Hold plæneklipperen i god stand. Udskift slidte, beskadigede eller ødelagte dele. Producentens varenumre på batterierne, knivene og strømforsyningerne er angivet i brochuren 'Yderligere information'.
2. For at undgå alvorlige kvæstelser må du ikke ændre plæneklipperen på nogen måde.
3. Plæneklippers blade er skarpe. Indpak kniven eller brug handsker og vær ekstra forsigtig, når du skifter blad.
4. Sluk altid for plæneklipperen ved at fjerne deaktiveringsenheden, før der foretages eftersyn eller ryddes tilstopning af kniven(e) og/eller drivhjul eller eftersyn af plæneklipperen. Forsøg aldrig på at servicere eller indstille maskinen, mens den arbejder. Inden rengøring, reparation eller inspektion skal du sørge for, at kniven og alle bevægelige dele er standset.
5. Kniven skal stoppe inden for to (2) sekunder efter du har trykket på den røde STOP-kontrol. Hvis du ikke hører kniven stoppe inden for (2) sekunder, skal din plæneklipper serviceres professionelt af en autoriseret serviceforhandler, før den bruges igen.
6. Anvend aldrig en højtryksrenser til at rengøre plæneklipperen. Vand kan beskadige komponenter og den programmerbare kontroller. Brug en fugtig klud til at tørre skærmen ren.
7. Undersøg kniven visuelt for skader (f.eks. overdreven slid, bøjet, revnet). Udskift kun bladet med det originale udstyr fra producenten (O.U.P.). Ikke-O.E.M. knive passer ikke korrekt og kan potentielt være usikre.
8. Brug af reservedele, der ikke opfylder de originale udstyrsspecifikationer, kan føre til forkert ydeevne og kompromittere sikkerheden.
9. Når den har ramt en fremmed genstand eller sidder fast, skal du stoppe plæneklipperen. Efterse plæneklipperen grundigt for skader. Reparer skaden før start og betjening.
10. For områder tæt på legepladser, vandområder, stejle skråninger eller offentlige veje, skal du omkredse perimeterwiren med en stiv (træ/sten) afgrænsningskant, der er mindst 6 cm (15 tommer) høj, hvilket vil hjælpe med at forhindre plæneklipperen i at forlade klippeområdet.

11. Hvis din plæneklipper er installeret og betjent i en åben gård eller på et offentligt sted, skal du placere advarselsskilte omkring disse klippearealer, der viser følgende: "Automatisk plæneklipper! Hold dig væk fra plæneklipperen! Overvåg børn!"
12. Rengør eller udskift om nødvendigt sikkerheds- og instruktionsetiketter.

J. Vinteropbevaring

Plæneklipperen

Oplad plæneklipperen helt i basestationen. Sluk for plæneklipperen. Rengør plæneklipperen under indendørs tørre forhold ved temperaturer over 0 °C.

Ladestation

Der kræves ingen specielle vinteropbevaringsinstruktioner for basestationen. Den kan blive på plænen i vinterperioden.

Det anbefales at frakoble strømforsyningen fra stikkontakten i vinteropbevaringsperioden.

Årlig service

For at holde din plæneklipper i god stand anbefales det at bringe den til en certificeret forhandler for service før eller efter vinteropbevaring.









Den årlige service kan variere mellem forskellige tjenesteudbydere og vil omfatte alle eller nogle af følgende: rengøring af plæneklipperens dele og klippeaggregat, kontrol af slidte dele (såsom knive, drivhjul og andre bevægelige dele) og udskiftning om nødvendigt, test af plæneklipperens funktioner og sikkerhedskomponenter, kontrol af batteriet og upload af en nyeste softwareversion, muligvis med nyligt tilføjede funktioner.

K. Ophør af maskinens levetid

1. Plæneklipperen og dets tilbehør skal bortskaffes korrekt ved afslutningen af deres brugstid for at forhindre, at elektrisk og elektronisk affald ender på deponeringssteder og for at beskytte og forbedre miljøets kvalitet. Tjek med dit lokale affaldsanlæg eller kommune vedrørende regler for bortskaffelse. Mange kommuner disponerer over specielle indsamlingssteder til bortskaffelse af batterier og elektronisk udstyr.
2. Bortskaf batteripakken eller plæneklipperen i usorteret kommunalt/husholdningsaffald.
3. Bortskaf ikke batteripakken på åben ild.
4. Se lokale og statslige forskrifter for speciel lovgivning og krav til bortskaffelse eller genanvendelse. Se slutningen af afsnittet Hurtigreference for instruktioner til bortskaffelse.
5. Plæneklipperen skal afbrydes fra basestationen, når batteriet tages ud.
6. Batteriet skal fjernes fra apparatet før det bortskaffes. Følg instruktionerne til fjernelse af batteriet, som beskrevet i bilag A.
7. Batteriet skal bortskaffes på sikker vis.

2

Symbolernes betydning

Symbol	Beskrivelse
	<p>ADVARSEL – LÆS BRUGERVEJLEDNING(ERNE)</p> <p>Læs, forstå og følg alle instruktioner i manualen og på plæneklipperen, inden du forsøger at starte plæneklipperen. Manglende overholdelse af disse oplysninger kan resultere i personskade eller død. Opbevar denne manual på et sikkert sted til fremtidig og regelmæssig reference.</p>
	<p>FARE – UNDGÅ AMPUTATIONSSKADE</p> <p>Hold ikke hænder eller fødder i nærheden eller under klippeaggregatet. Kontakt med kniven kan forårsage amputation af hænder og fødder.</p>
	<p>ADVARSEL – UNDGÅ KRASH/BLADSKADE. HOLD BEHØRIG SIKKERHEDSAFSTAND TIL KLIPPEREN UNDER DRIFT.</p> <p>Klip ikke når børn eller andre er i nærheden. For at undgå knivkontakt eller skade ved en kastet genstand skal du holde andre væk fra plæneklipperen, mens den er i drift. Hold tilskuere, børn og kæledyr inde, mens plæneklipperen er i drift. Stop plæneklipper, hvis nogen kommer ind på klippeområdet.</p>
	<p>ADVARSEL – UNDGÅ SKADE VED KASTEDE GENSTANDE</p> <p>Hold tilskuere mindst 5 meter (15 fod) fra plæneklipperen under drift. Fjern alle sten, pinde, wire, legetøj og andre fremmedlegemer, der kan tages op og kastes af kniven. Anvend ikke plæneklipperen, hvis beskyttelsesdøren ikke er lukket.</p>
	<p>ADVARSEL – UNDGÅ KRASH/BLADSKADER</p> <p>Tillad ikke børn at køre på plæneklipperen. Det er ikke et legetøj.</p>
 	<p>ADVARSEL</p> <p>Sluk for plæneklipperen inden du forsøger at servicere den.</p>
 	<p>ADVARSEL</p> <p>Fjern deaktiveringensheden, inden der arbejdes på plæneklipperen eller den løftes.</p>
	<p>ADVARSEL – BRUG KUN DEN ORIGINALE STRØMFORSYNING</p> <p>Ændr ikke strømforsyningsforbindelsen! Brug kun den originale strømforsyningsenhed, der leveres af producenten, med plæneklipperen eller som en reservedel. Det korrekte varenummer er angivet på produktet på denne etiket. En ikke-original strømforsyning kan resultere i brand og beskadigelse af basestationen og plæneklipperen.</p>
	<p>Anvend aldrig en højtryksrenser til at rengøre plæneklipperen. Vand kan beskadige komponenter og den programmerbare kontroller. Brug en fugtig klud til at tørre skærmen ren.</p>

3 Sikkerhedsfunktioner



ADVARSEL

Din plæneklipper er udstyret med en lang række indbyggede sikkerhedsfunktioner. Plæneklipperen er dog et farligt udstyr med skarpe knive, som kan forårsage alvorlig personskade for alle, der kommer i kontakt med dem.

Det er strengt forbudt at opholde sig på græsplænen, mens plæneklipperen er i drift.

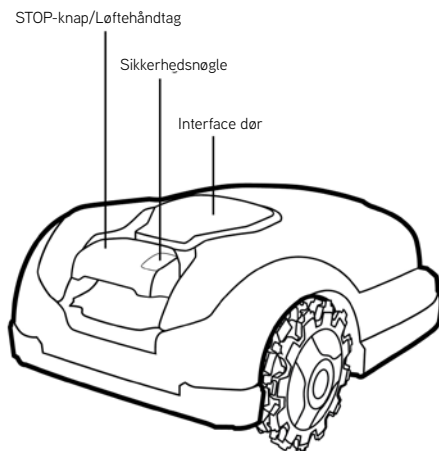

A. Børnelås

Børnesikringen forhindrer utilsigtet anvendelse af plæneklipperen ved utilsigtet tryk på knapperne. Kun et tryk på de to knapper i den rigtige rækkefølge, vil starte driften. Du skal aktivere børnesikringsfunktionen, hvis børn under 6 år kan komme i kontakt med plæneklipperen.

B. Udstyr med tyverisikring (kodebeskyttet deaktiveringsenhed)

Tyverisikringen/deaktiveringsenhedens funktion vil forhindre alle i at anvende eller køre med plæneklipperen, med mindre de har den gyldige kode. Du vil blive bedt om at indtaste en firecifret kode efter eget valg til at bruge som din personlige sikkerhedskode. Det anbefales kraftigt at aktivere denne funktion for at forhindre, at den betjenes af børn eller personer, der ikke er bekendt med plæneklipperen eller ikke har tilladelse til at anvende den.

C. Løftesensor

Hvis plæneklipperen manuelt løftes fra jorden, stopper plæneklipperen og rotationen af kniven i løbet af to (2) sekunder.

D. Hældningssensor

Hvis plæneklipperen vippes op til en vertikal position, vil plæneklipperen og knivens rotation stoppe i løbet af to (2) sekunder.

E. Forhindringssensor

Dine plæneklipper registrerer forstyrrende forhindringer på sin vej under driften. Når plæneklipperen kolliderer med en forhindring, stopper den bevægelse i den retning, vender sig væk fra forhindringen, og plæneklipperen og knivens rotation stopper inden for to (2) sekunder.

F. Quick Stop kontrol

Ved at trække op i den røde STOP-knap når som helst under driften stoppes plæneklipperen og kniven på to (2) sekunder.

G. Fjernbar deaktiveringsenhed

Ved udtrækning af deaktiveringsenheden forhindres betjening af plæneklipperen. Du skal trække deaktiveringsenheden ud inden klipperen løftes og inden der udføres vedligeholdelse.

H. Ladestation og perimenterwire

Plæneklipperen kan ikke bruges uden en perimenterwire der er monteret og aktiveret via ladestationen. I tilfælde af, at signalet til perimenterwiren slukkes, ophører plæneklipperen med at arbejde.

Bilag A – Instruktioner til fjernelse af batteriet

1. Fjern deaktiveringsenheden.
2. Sluk plæneklipperen ved at trykke på GO-knappen i 2 sekunder.
3. Isæt nøglen og drej 90° til venstre, og træk derefter døren halvvejs op, indtil den stopper
4. Drej nøglen 45° tilbage, og træk døren helt op
5. Træk batteriets stik ud af kontakten.
6. Tryk på batteriets kabinetlås for at fjerne batteriet.

**Lad os
starte.
Glæder
mig til at
klippe din
græsplæne.**



Velkommen til et venligt hjem

Tillykke med dit køb! Gør dig klar til at møde din nye yndlingsmakker. Når din nye ven er installeret, klarer den arbejdet til perfektion.

Den vil selvstændigt forlade sin ladestation på forudbestemte dage og tider, klippe græsplænen og vende tilbage til ladestationen for opladning.

En forudinstalleret perimeterwire vil sætte grænserne (en "virtuel væg") for din plæneklipper. Den lægges langs kanterne på din plæne og rundt om genstande, som du ønsker at beskytte.



Den lægges langs kanterne på plænen og rundt om genstande, som du ønsker at beskytte. Denne form for tilfældig bevægelse giver den perfekte klipning og sikrer fuldstændig dækning af din græsplæne.

Samtidig følger den perimeterwiren når den klipper dine plænekanter, så den får et perfekt udseende.

Græsplæner med et sundt udseende opnås ved konsekvent klipning, hvilket er præcis hvad en robotplæneklipper gør.

Efter at have fulgt de enkle installationsinstrukser, vil du være klar til at nyde din fritid, mens din nye ven passer din græsplæne.

Det anbefales stærkt at læse den komplette installationsvejledning inden installationen.

Før en nemmere opsætning

Anbefales det, at klippe græsplænen med en almindelig plæneklipper en sidste gang og vande plænenes kanter 24 timer før wiren opsættes.

Hvad er der i æsken

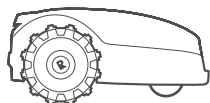

Produktet

Din nye robotplæneklipper

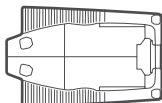

Ladestation

Det er her plæneklipperen genoplades

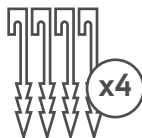

Spyd til ladestation

Anvendes til fastgørelse af ladestationen til jorden

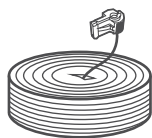

Perimeterwire

Markerer arbejdsområdet for plæneklipperen
(* Ikke inkluderet i alle modeller)



Strømforsyning

Strømforsyningen til opladning af din plæneklipper



Strømtilslutningsstik

15 m lavspændingskabel til at forbinde ladestationen med strømforsyningsenheden



Wirepløkker*

Til at fastgøre wiren til jorden
(* Ikke inkluderet i alle modeller)

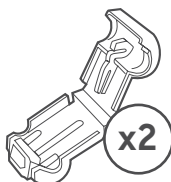

Ekstra wirestik

Anvendes ved tilslutning af perimeterwiren til ladestationen



Wiresamlere

For splejsning af perimeterwiren i tilfælde af en overklipping

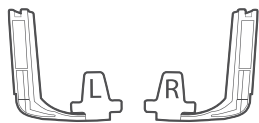

Hjulrensere



Sikkerhedsvejledning
Kom i gang guide

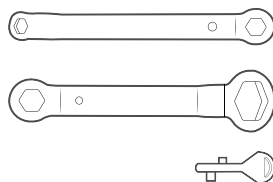

Værktøjer

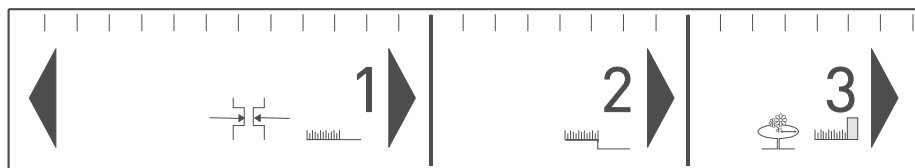

RoboLineal

Til at måle perimeterwires afstand fra kanten af græsplænen



Nødvendige værktøjer til installation

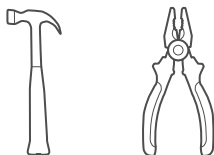

Klar! Lad os komme i gang...

Hvor skal vi hen?

Korrekt installation af din plæneklipper sikrer det bedste resultat. Se nedenfor, hvad der skal til for at forberede den til at udføre et perfekt arbejde for dig:

Placering af ladestation

Vælg placering af ladestation

1

Udlæg wiren

Udlæg den "virtuelle grænse"

2

Bløde forhindringer

Sådan beskyttes bløde forhindringer

3

Hårde forhindringer

Hvornår skal de udelukkes

4

Skråninger

Hvilke skråninger kan plæneklipperen håndtere

5

Smal passage

Hvordan der udlægges wire i en sekundær zone

6

Adskilt zone

Hvordan der udlægges wire i en adskilt zone

7

Afslut

Afslut installationen

8

Kend din græsplæne

Forståelse af din græsplæne vil spare dig for unødvendige fejl og gøre installationsprocessen nemmere og mere enkel.

Du kan også springe nogle kommende afsnit over i denne vejledning, der ikke er relevante for din plænetype.

Hvordan ser din græsplæne ud?

Type A

Kun hovedområde

Dit plæneområde er en sammenhængende zone og alle områder af plænen er bredde nok til at plæneklipperen kan køre gennem (mindst 4 m bred på de smalleste steder).

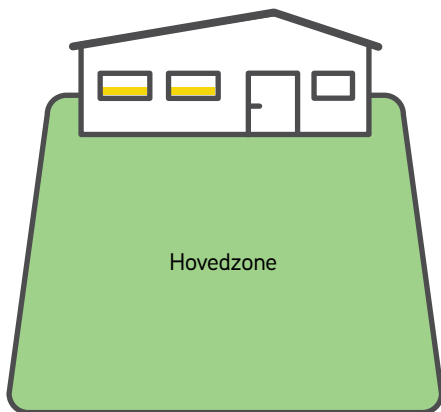

Type B

Hovedområde + underområde

Din plæne består af mere end en zone. Disse zoner er forbundne af en smal passage 1-2 m (3-6). Plæneklipperen kan køre mellem disse zoner for at klippe hele området.

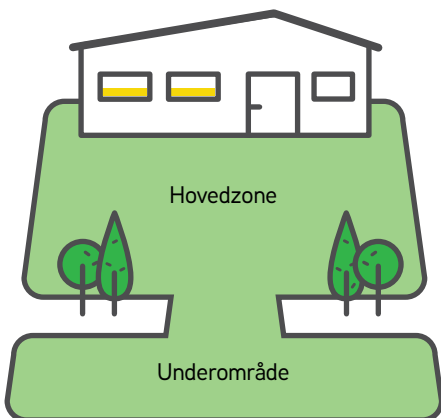

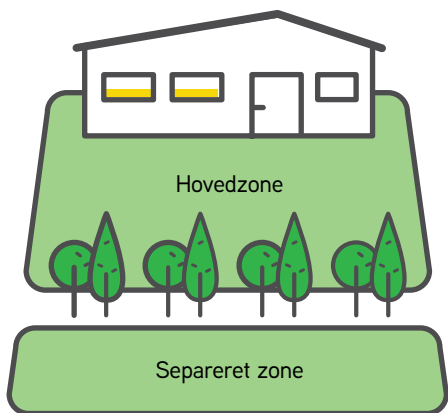

Type C

Hovedområde + sekundær zone

Din plæne indeholder to eller flere zoner der ikke er forbundne (adskilte af et hegn, fortorv, sti eller andre forhindringer). Plæneklipperen kan ikke køre mellem disse zoner.

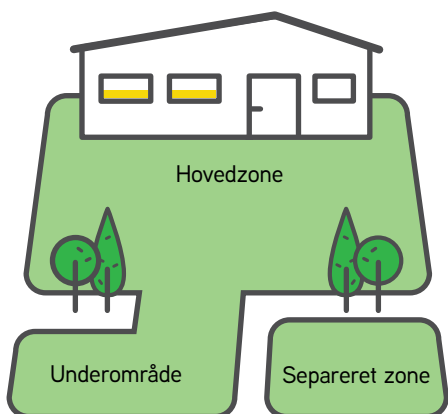

Type D

Hovedområde + underområde + sekundær zone

Nogle områder af din plæne er forbundet med hovedområdet af en smal passage (op til 4 m bred) og nogle områder er helt adskilt fra hovedområdet af et hegn, fortorv, sti eller andre forhindringer, og plæneklipperen kan ikke køre mellem dem.

1 Placering af ladestation

Vælg placeringer for ladestationen & strømforsyningsenheden

Ladestationen er der hvor din plæneklipper, og hvor perimeterwiren begynder og slutter. I dette installationstrin, skal du finde en korrekt placering for ladestationen.

Hvor skal du placere din ladestation?

Overvejelse A

Det anbefales kraftigt at placere ladestationen i den hoved (største) zone på din græsplæne

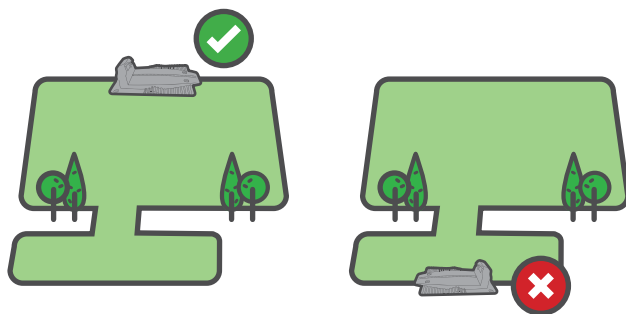

Overvejelse B

Op til maks. 15 meter væk fra strømudtaget

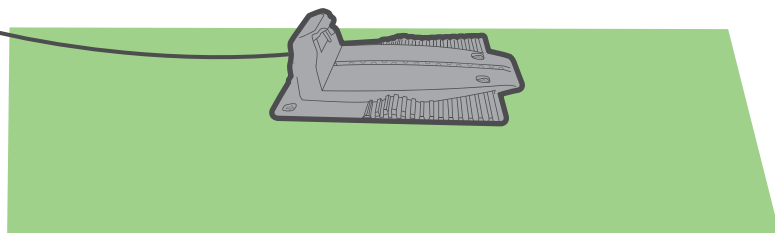

Overvejelse C

Min. 3 m (10 ft) lige wire foran ladestationen og min. 1 m (3 ft) bagved ladestationen, så en jævn docking er mulig

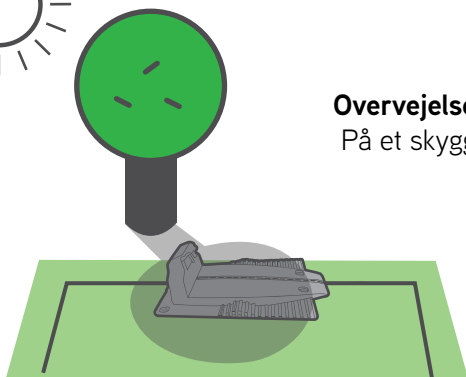
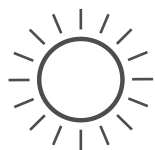
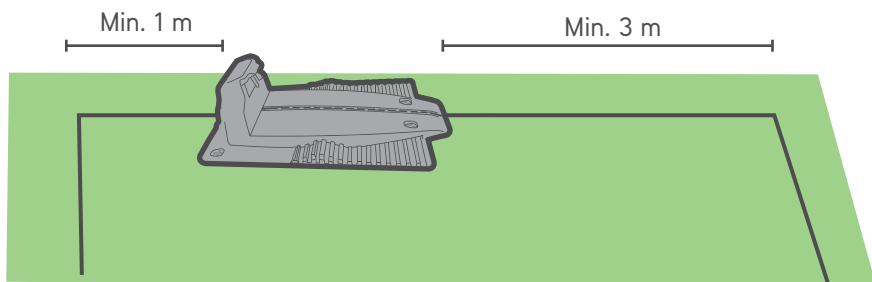

Overvejelse D

På et skyggefuldt sted.



Hold minimum 1 meter (3 ft) fra et sprinklerhovede for at undgå skader på plæneklipperens indvendige dele

TIPS

Overvejelse E

Sørg for, at jorden er lige og flad og der ikke er skråninger



Hvordan installeres ladestationen?

ORIENTERING

Placer ladestationen i overensstemmelse figuren nedenfor.



AFSTANDE FRA KANTEN

Brug linealen til at installere ledningen i den rigtige afstand fra kanten af din græsplæne.

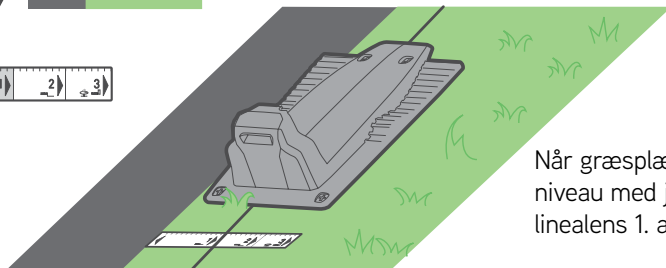

Når græsplænen er i niveau med jorden, brug linealens 1. afstand

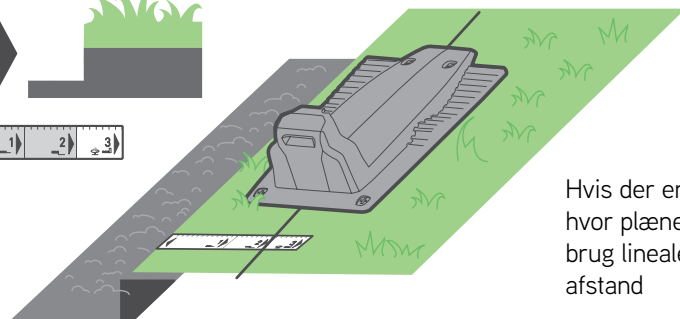

Hvis der er et dråbe, hvor plænen ender, brug linealens 2. afstand

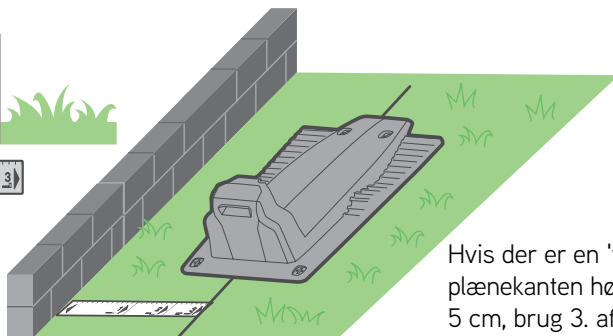

Hvis der er en 'væg' på plænekanten højere end 5 cm, brug 3. afstand

FASTGØR LADESTATIONEN

Når du har valgt den korrekte placering, skal du fastgøre ladestationen til jorden ved hjælp af de medfølgende pløkker.

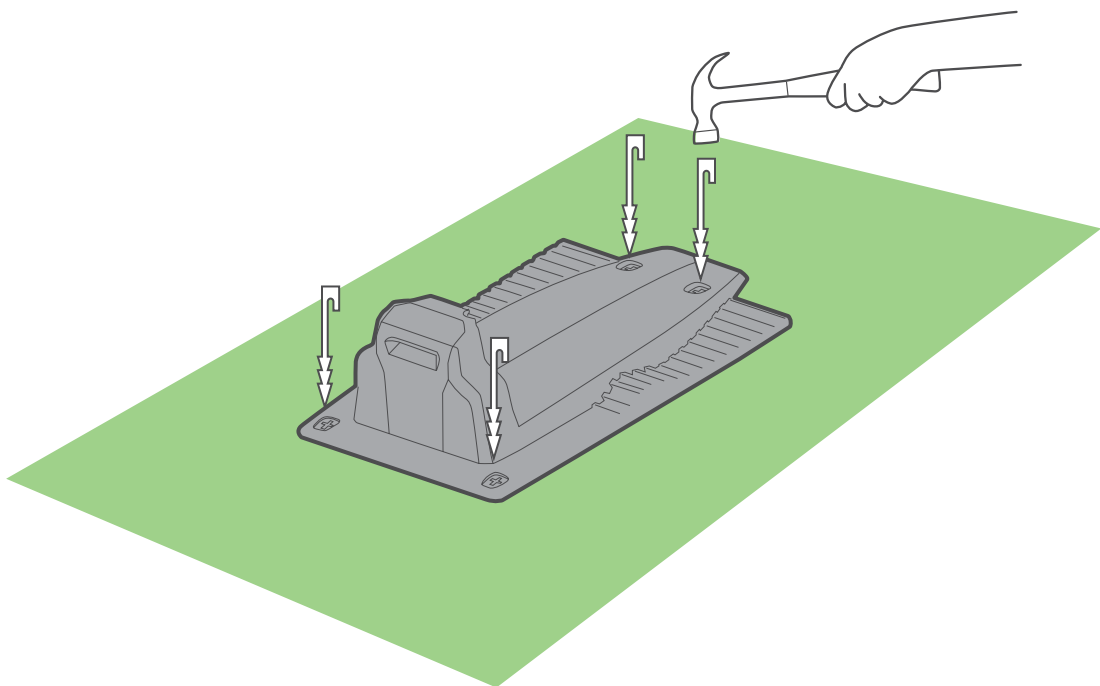

Pas på ikke at beskadige kunstvandringsrør når spydene bankes ned.



Planlæg fremad

Inden du starter, gå en tur langs kanten af din plæne og planlæg hvordan du vil opsætte perimeterwiren. Bemærk alle forhindringer og skråninger.

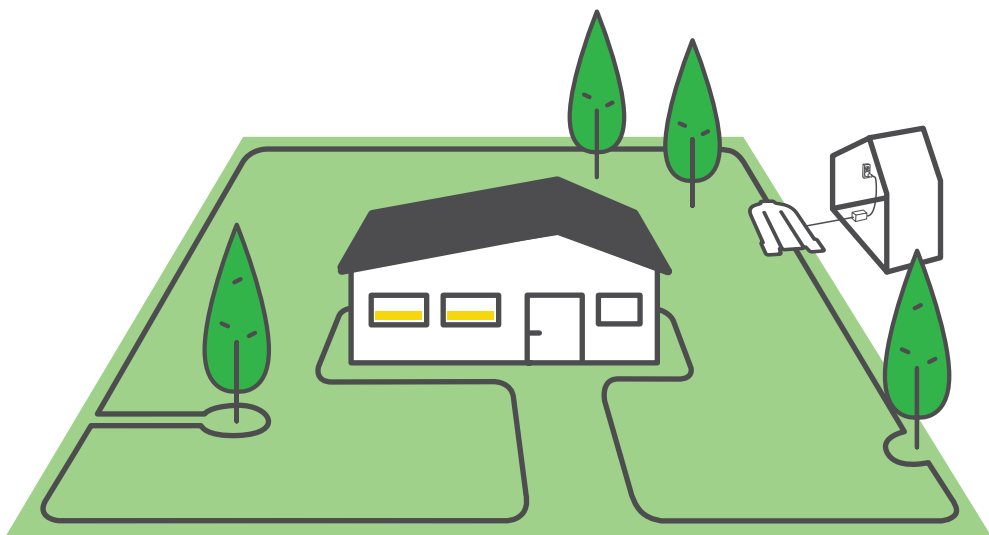

Forhindringer og skråninger

Inden du sætter den første pløk i jorden, skal du være opmærksom på alle forhindringer eller skråninger.

FORHINDRINGER



Bløde forhindringer

Bløde forhindringer er blomsterbede, damme eller små træer. De skal beskyttes ved at oprette perimeterøer.



Hårde genstande

Hårde forhindringer er lodrette, stive og højere end 15 cm (6 tommer), såsom træer eller store hårde elementer, som plæneklipperen forsigtigt kan støde på uden at beskadige

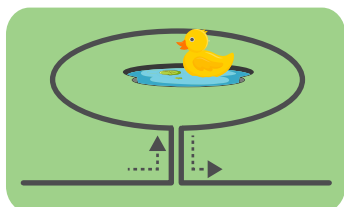

Damme

Damme og andre vandmasser skal beskyttes ved at skabe perimeterøer.

SKRÅNINGER

Skråninger langs kanten

For at sikre, at din plæneklipper ikke glider af plænen, specielt når græsset er vådt, skal perimeterwiren udelukke skråninger langs kanten af din plæne med en hældning på over 20 % – hvilket er 20 cm stigning pr. 1 m [8 tommer stigning pr. 3 fod].

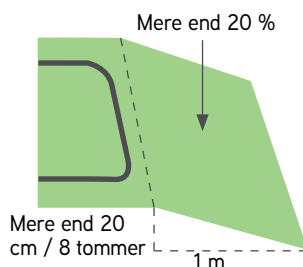
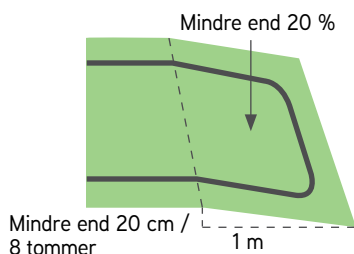

Skråninger inde på plænen

Din plæneklipper kan klippe områder inden for plænen med en skårning på op til 45%. Du kan medtage skråninger nær kanten, hvis skråningen er nede mod plænenes inderside, og der er derfor ingen risiko for, at din plæneklipper glider uden for plænen. En 45% hældning betyder 45 cm stigning pr. 1 m (17 tommer stigning pr. 3 fod).

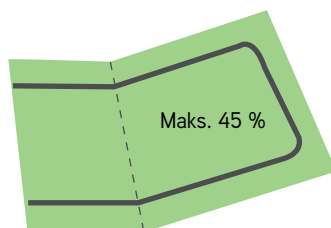
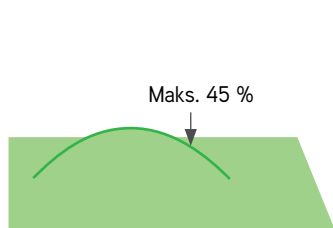

Plænenes stigning er for stejl, hvis...

Hvis plæneklipperen vipper fra jorden, under klatring af den. Udelad sådanne skråninger fra plæneklipperens klippeområde.



TIP

2 Udlæg wiren

Udlæg perimeterwiren ("virtuel grænse"), som markering af arbejdsområdet for plæneklipperen.

Nu er du klar til at installere perimeterwiren. Vi gennemgår det trin for trin.



TIPS

- Hold plæneklipperens kasse i nærheden.
 - Sørg for, at klippe græsset en sidste gang med den gamle plæneklipper, inden du starter med at udlægge wiren. Derudover skal jorden være fugtig. Dette gør isætningen af pløkker lettere og sikrer, at plæneklipperen ikke klipper wiren over.
-



DETTESKALDU ANVENDE

- Hammer
- Kombinationstang



... A solrig dag og et skinnende humør :)

Lad os få en god start

Træk ud ca. 50 cm wire og fastgør begyndelsen af wiren til jorden, hvor du vil installere din ladestation.

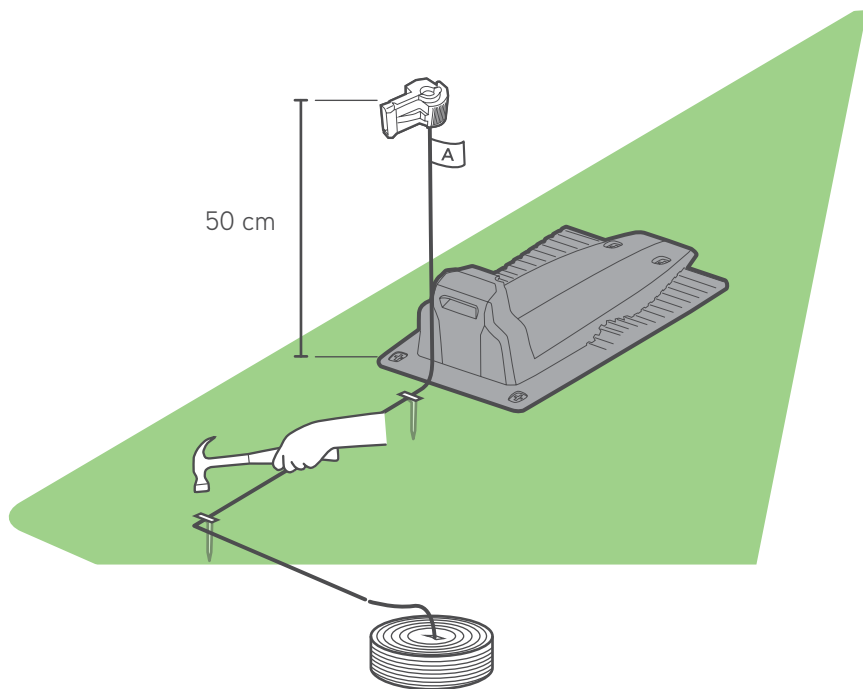

Start med at vikle wiren ud rundt om plænen mod uret, startende ved ladestationens placering.

Udlæg den løst langs med omkredsen, mens du går langs plænen kant. Hvis du kommer til et område/objekt der behøver særligt hensyn, sørg for at udlægge perimeterwiren omhyggeligt som beskrevet i de følgende afsnit.

Hold korrekt afstand

Perimeterwiren fastgøres til jorden med de pløkker der leveres med produktet. Anvend RoboLineal til at bestemme de afstande, der skal holdes mellem perimeterwiren og plænekanten samt forhindringer.

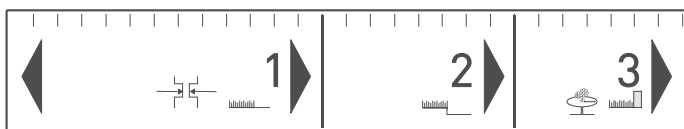
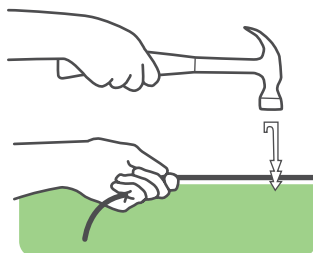

- Fastgør pløkker hver 2-3 m/7-10 fod og i hjørner. Fastgør kun et minimum antal pløkker i starten. Du anbringer alle de nødvendige pløkker senere.
- Stram wiren mens pløkkerne bankes ned til deres endelige dybde i jorden.
- Pas på ikke at beskadige kunstvandingsrør.



TIPS

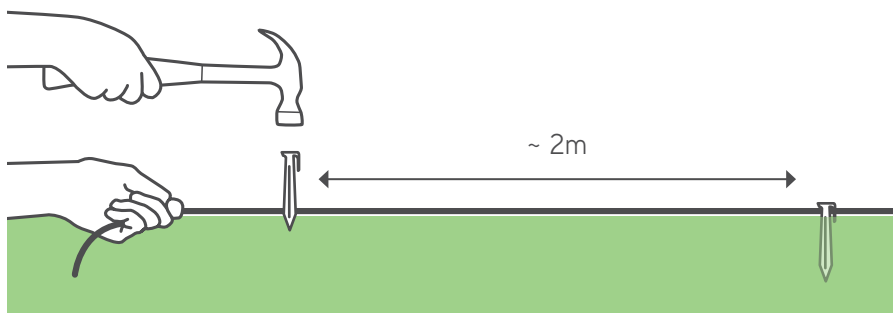

Når kanten er flad eller et skarpt fald, brug den korte afstand på RoboLineal.

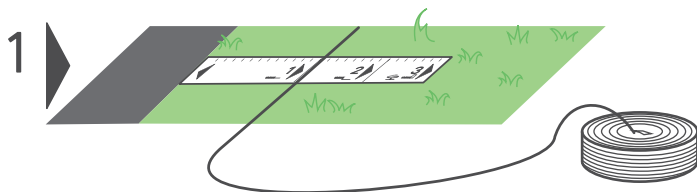

Når kanten er et skarpt fald, brug afstand 2 på RoboLineal.

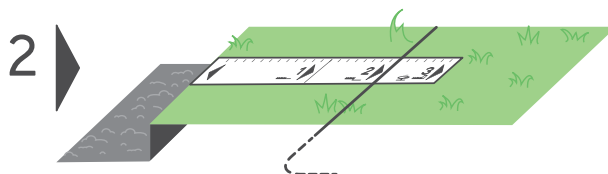

Når kanten er en væg (mere end 2 cm/ 1 tomme over jorden), brug afstand 3 på RoboLineal.

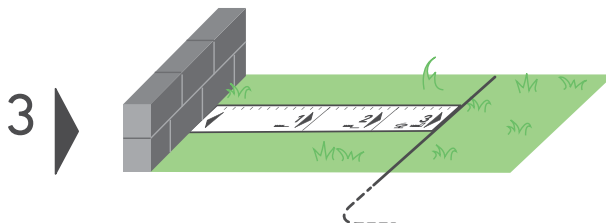

Afstanden skal være minimum 1,2 m, hvis plæns kant grænser til vand.

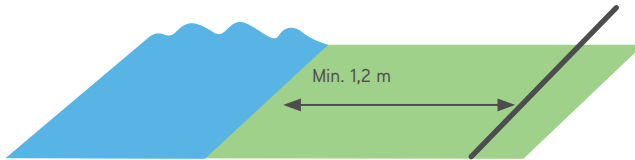

Alternativt kan du placere en fysisk barriere i nærheden af vandet

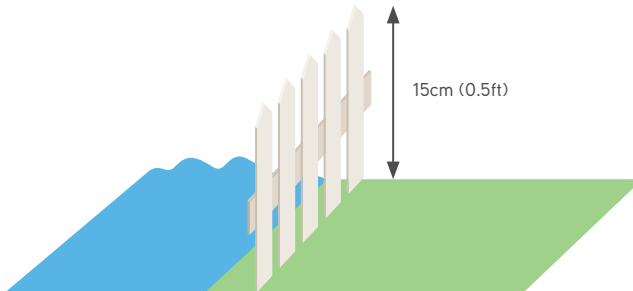

TIPS

- Det er ikke nødvendig at grave kantråden ned.
 - Det anbefales, at grave wiren ned ved udsatte områder, såsom fortorv.
 - Hvis der kræves yderligere perimeterwire til at fuldføre installationen, kan du bruge de medfølgende vandtætte ledningsstik til at forlænge den (se side 56 "Splejsning af perimeterwiren").
-

3 Bløde forhindrenger

Beskyt de bløde forhindrenger

Genstande, såsom blomsterbede, damme eller små træer, skal beskyttes ved oprettelse af perimeter-øer.

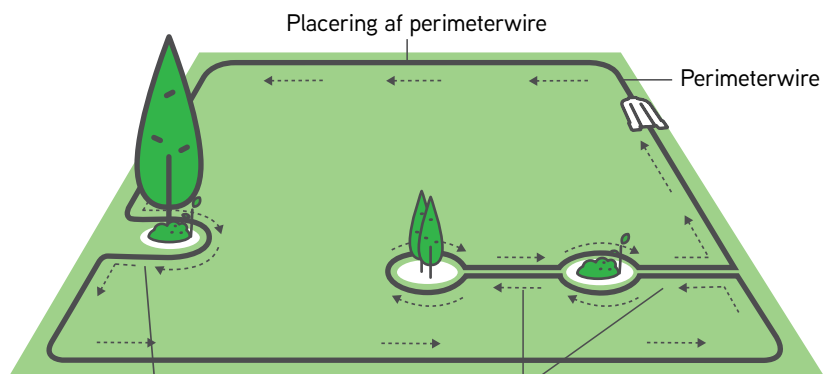

Hvis afstanden mellem en ø og perimeterwiren er mindre end 1,5 m (4 fod), skal forhindringen gøres til en del af plænekanten.

Hold mindst 1.2 m (4 fod) mellem øer; hvis forhindrenger er tættere, skal du bruge en ø.

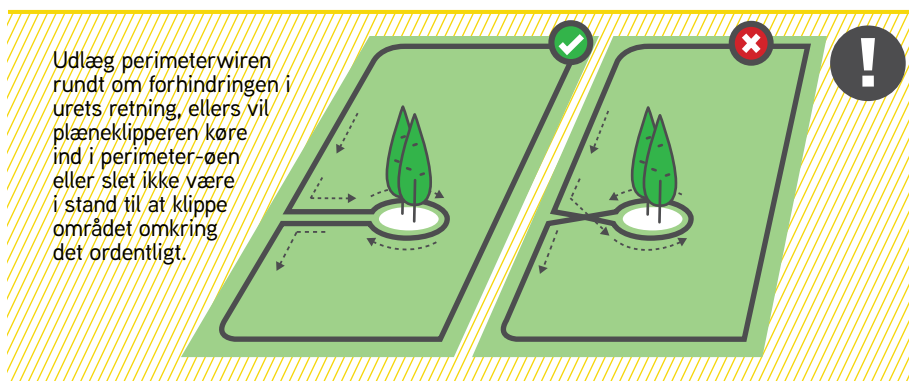

Udlæg perimeterwiren rundt om forhindringen i urets retning, ellers vil plæneklipperen køre ind i perimeter-øen eller slet ikke være i stand til at klippe området omkring det ordentligt.

- Wirer, der fører til og fra en ø skal fastgøres med den samme pløk



TIPS

4 Hårde forhindringer

Beskyt de hårde forhindringer

Udelukk hårde genstande, der er lavere end 15 cm, fra plænen. Højere hårde genstande kan efterlades ubeskyttet inde i plænen.

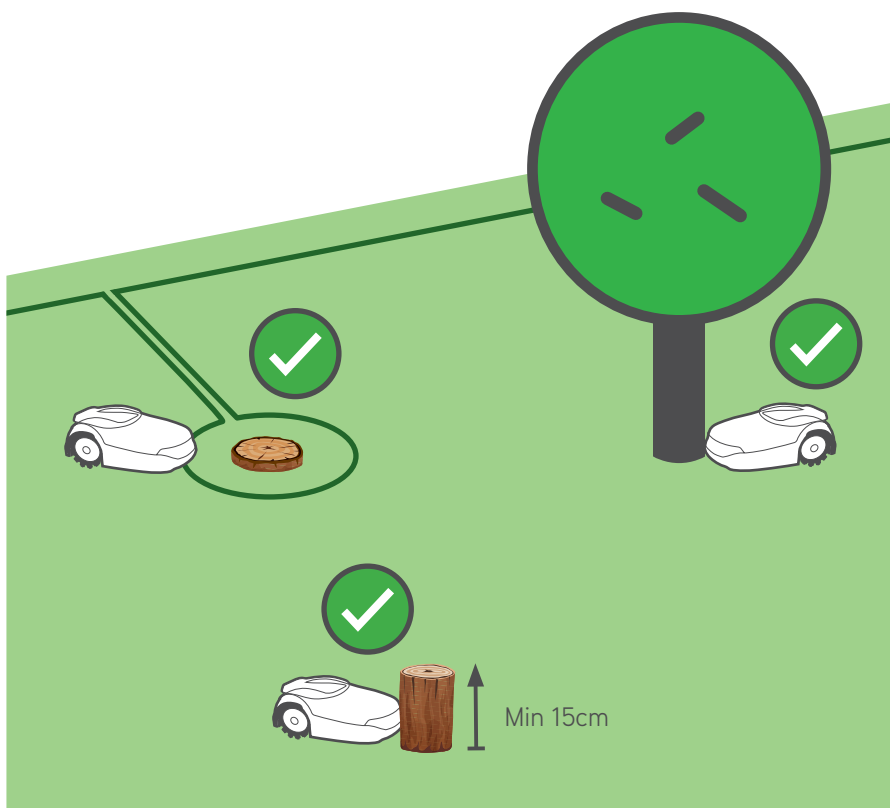

5 Skråninger

Skråninger

Din plæneklipper kan håndtere enhver skråning op til 45% inde i plænen

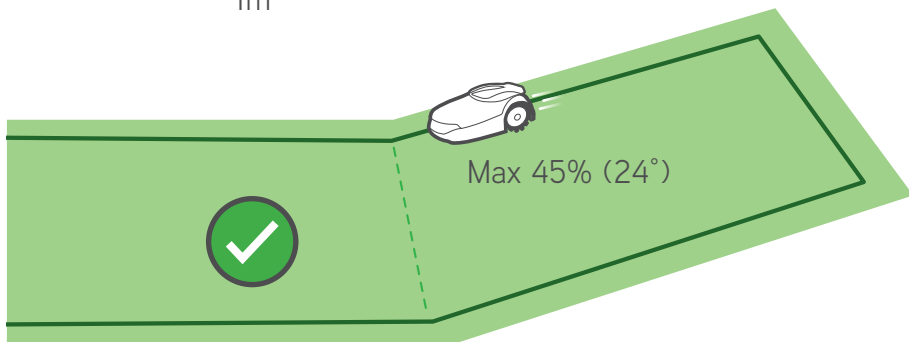
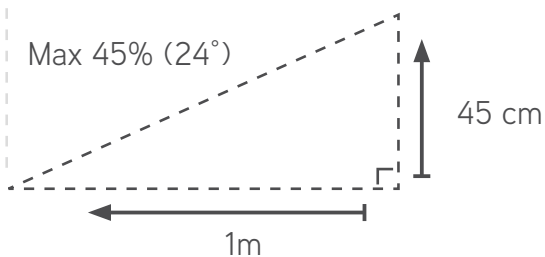
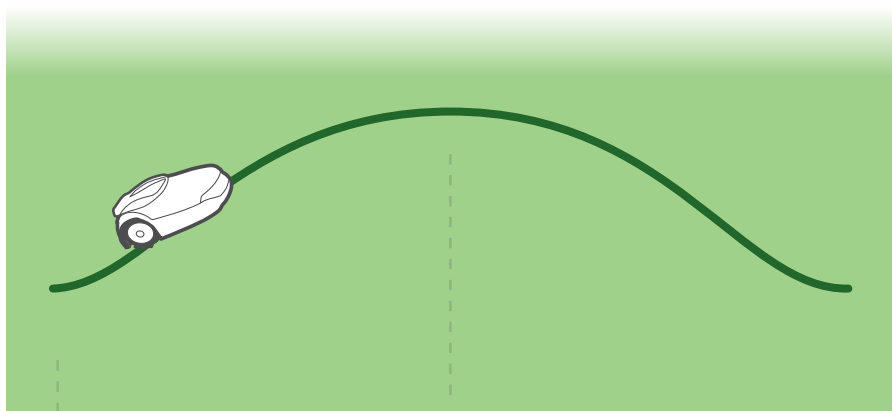

Udeluk enhver skårning større end 20%, der er på kanten af din græsplæne for at forhindre plæneklipperen i at glide uden for din græsplæne (især under våde forhold)

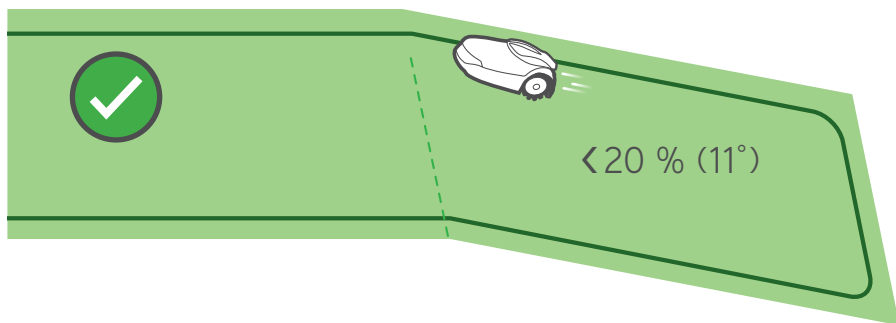

20 % =

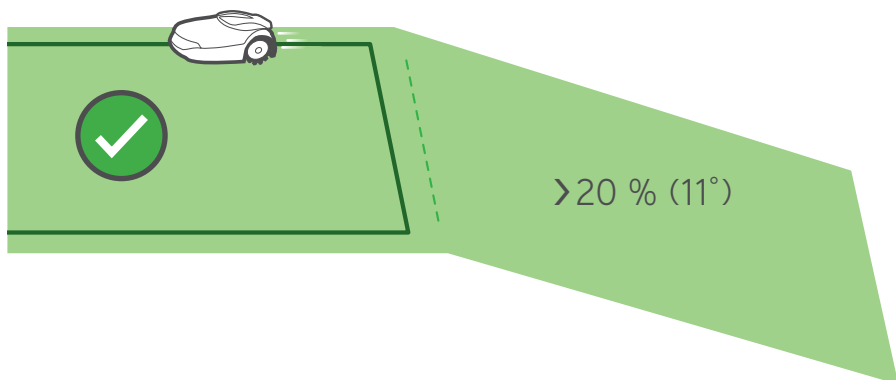
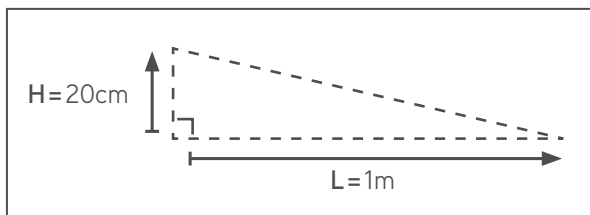

6 Smal passage

Husk din græsplænetype



Type A

Kun hovedområde



Type B

Hovedområde +
underområde



Type C

Hovedområde +
sekundær zone



Type D

Hovedområde +
underområde +
sekundær zone

Hvordan der udlægges wire i et underområde

Type B / Type D

Har du ikke et underområde?
Spring over dette afsnit!

En smal passage forbinder hovedområdet med et underområde.

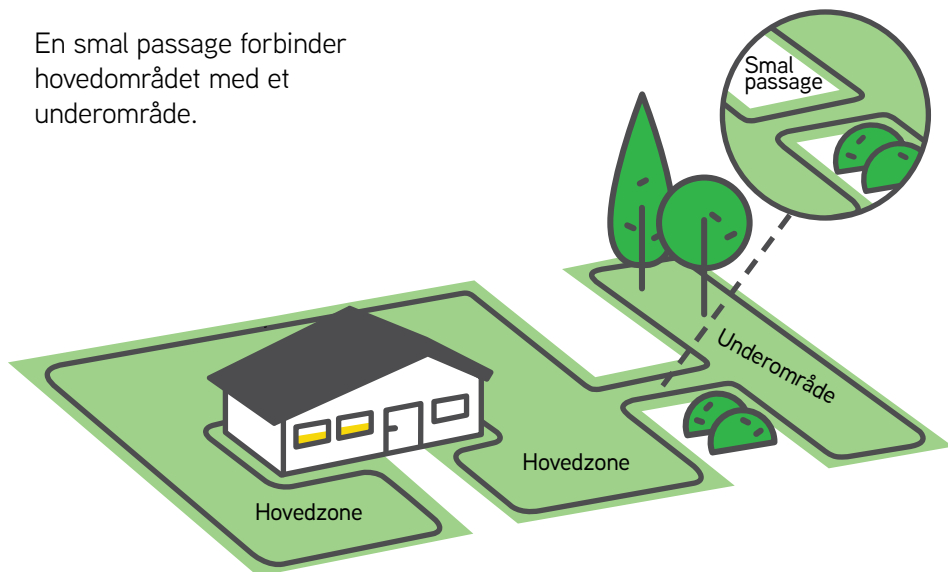

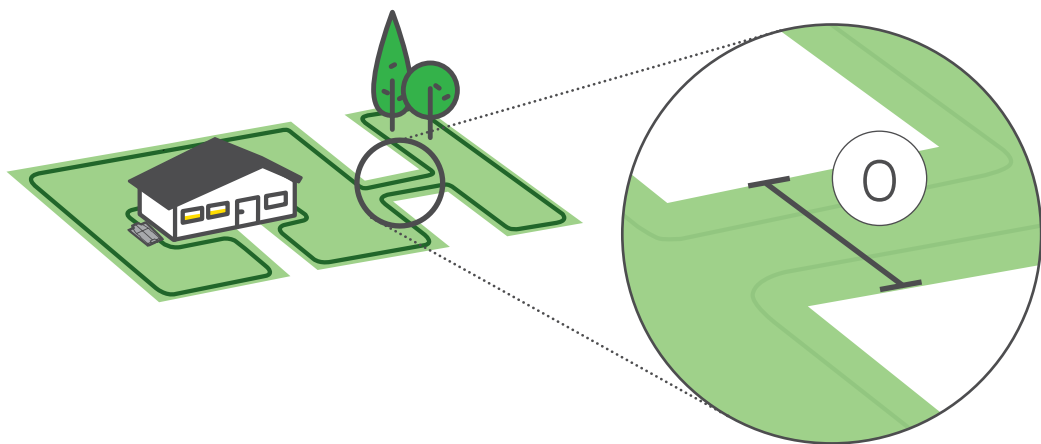

En smal passage forbinder hovedområdet med et underområde.
Ved passager større end 2 m (6,5 ft) kan plæneklipperen køre igennem.

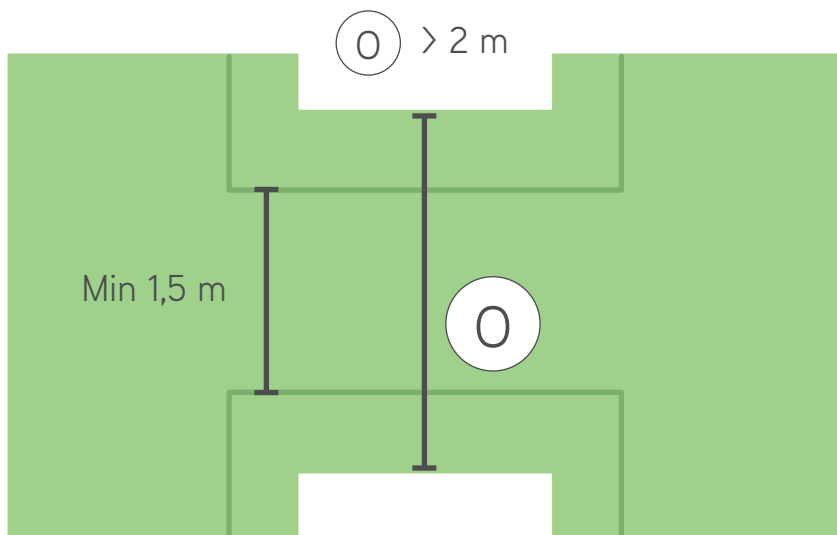

Når en smal passage er mellem 1-2 m, skal wireerne monteres midt på stien med RoboLinel afstand 1 imellem dem, så plæneklipperen kan følge wireerne ind og ud af underzonen. Ved indgangen til stien fra begge retninger, bør du bryde hjørnet til 45 grader, så plæneklipperen vil dreje præcist ind og ud af den smalle sti.

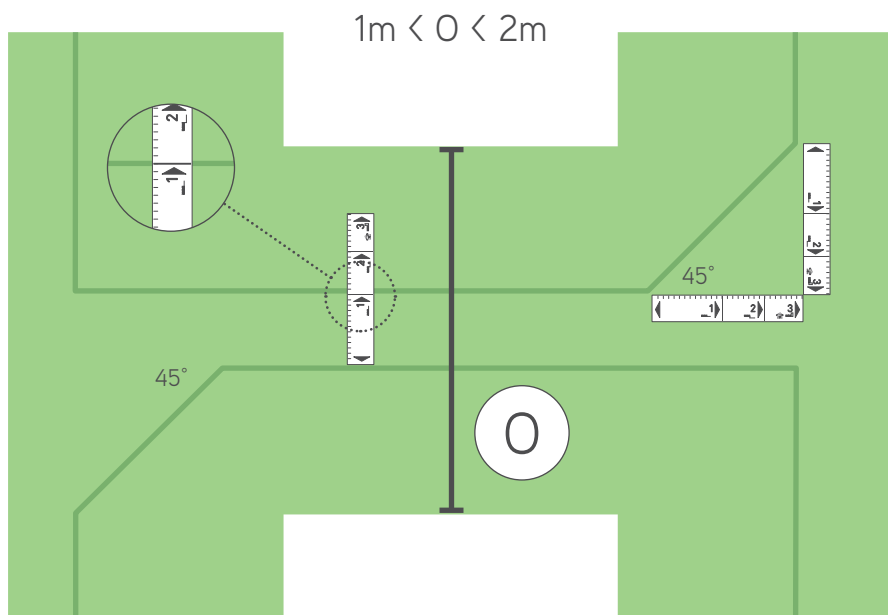

7 Sekundær Zone

F. Hvordan der udlægges wire i en adskilt zone

Type C / Type D

Har du ikke en adskilt zone?
Spring over dette afsnit!

Forlæng perimeterwiren fra hovedområdet, over forhindringen.

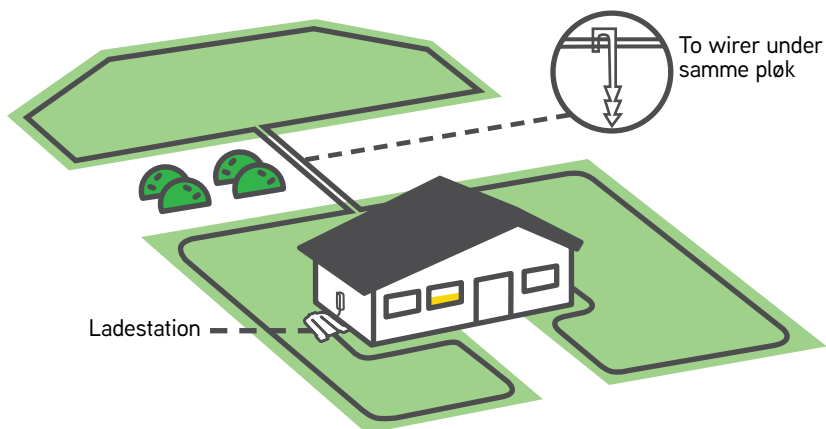



TIP

Splejsning af perimeterwiren (efter behov)

- Indsæt begge ender af wiren i de yderste venstre og yderste højre pladser i samlemuffen.
- Kontrollér, at wirerne er helt indsat i samlemuffen.
- Anvend en tang til at trykke på knappen øverst på samlemuffen. Knappen skal trykkes helt ned, uden at beskadige samlemuffen.

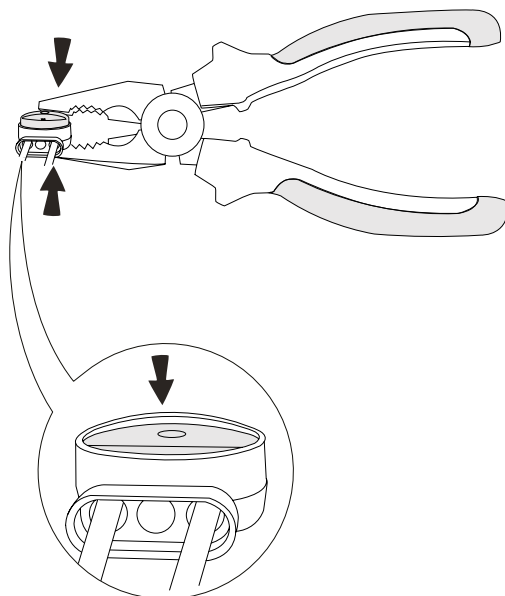
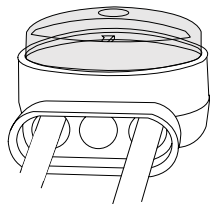

8

Afslut installationen

G. Afslut opætningen af wire

Når perimeterwiren er lagt helt, og du er tilbage til ladestationen, skal du installere den sidste pløk ca. 5 cm (2 tommer) foran ladestationen. Det er meget vigtigt, at wiren er på linje med midten af ladestationen.

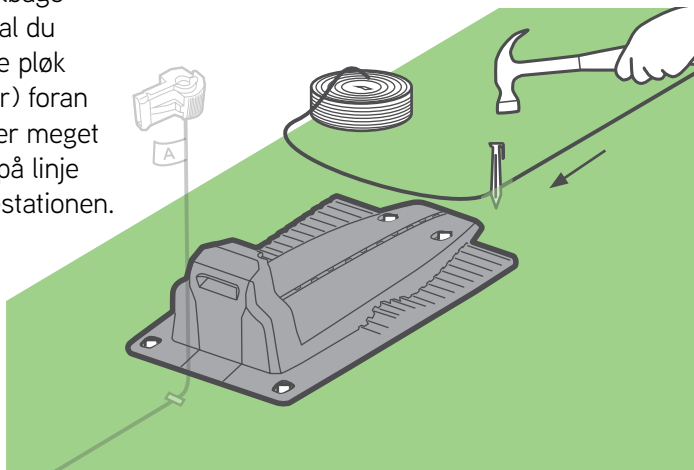

TIPS

Afvikla wiren op til ca. 50 cm ud over ladestationen og klip den.

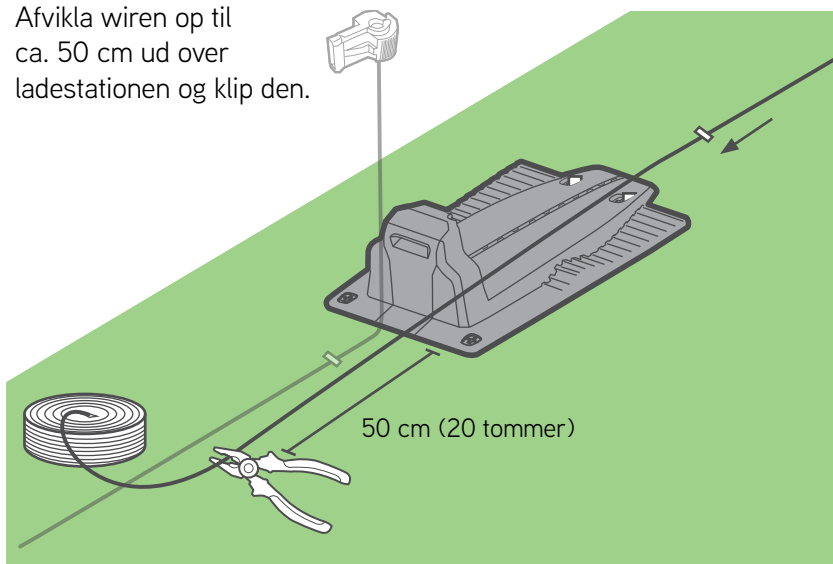

Åbn bagdøren til ladestationen.

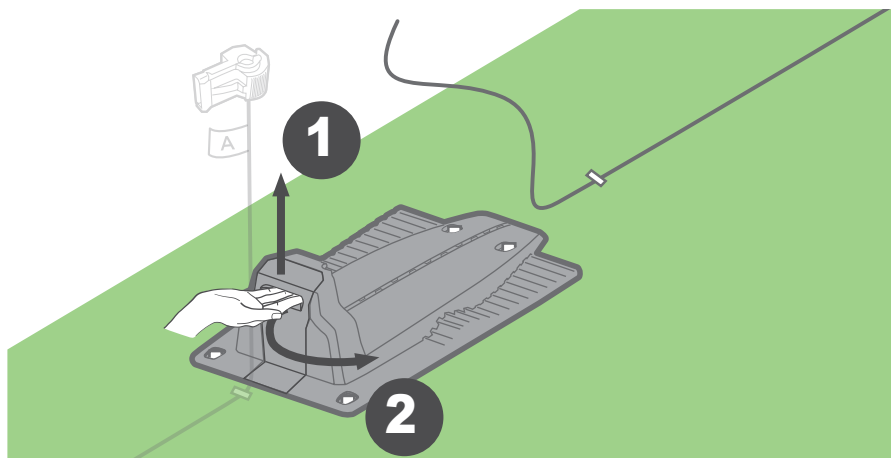

Skub eller installer wiren gennem den udpegede tunnel, og før den gennem åbningen under opladningsstikkene, indtil den går ud på bagsiden af ladestationen

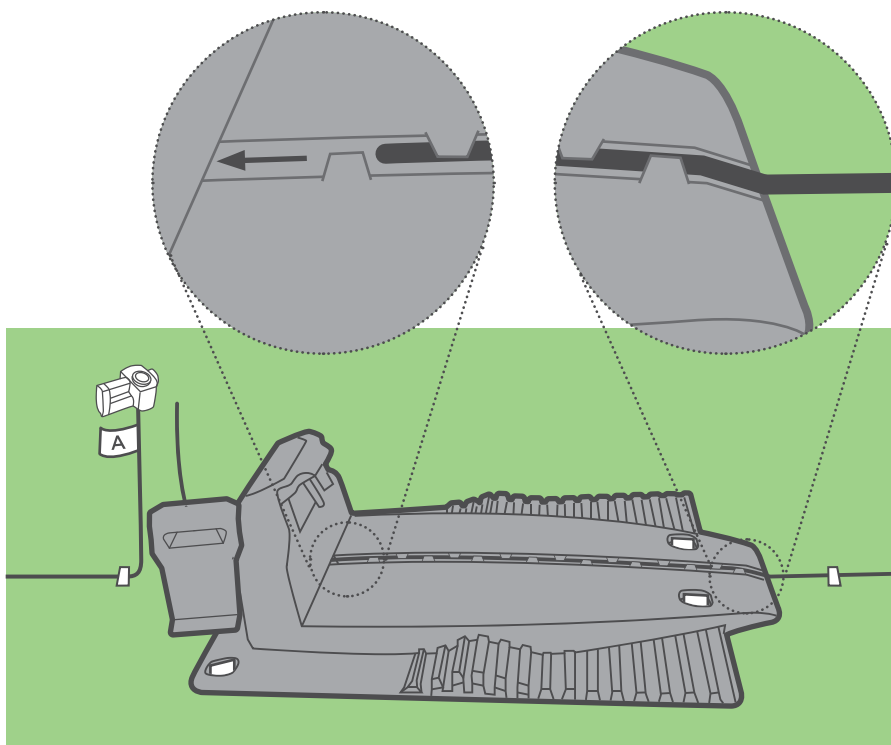

Monter stikket på spidsen af wiren som beskrevet i tegningerne.
Skær ledningsenden tæt på stikket.

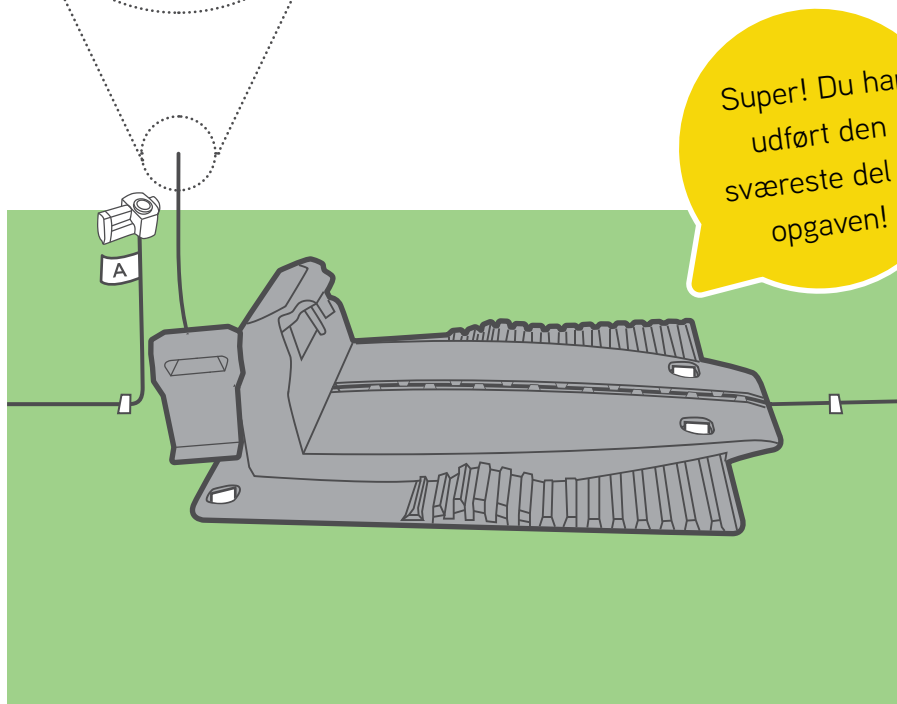
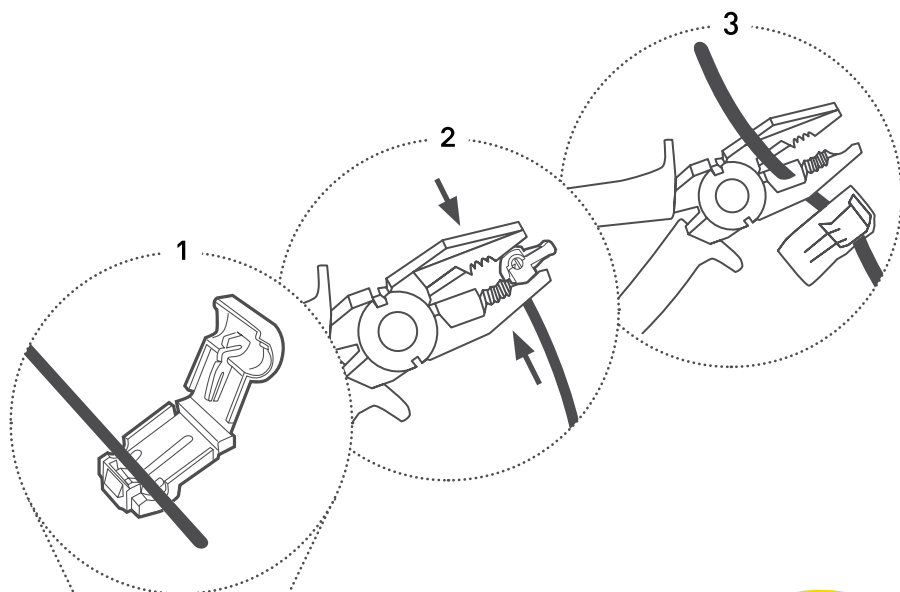



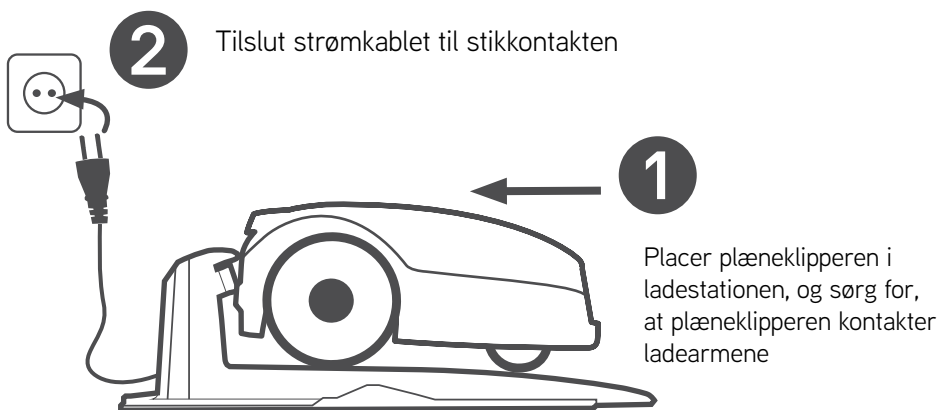
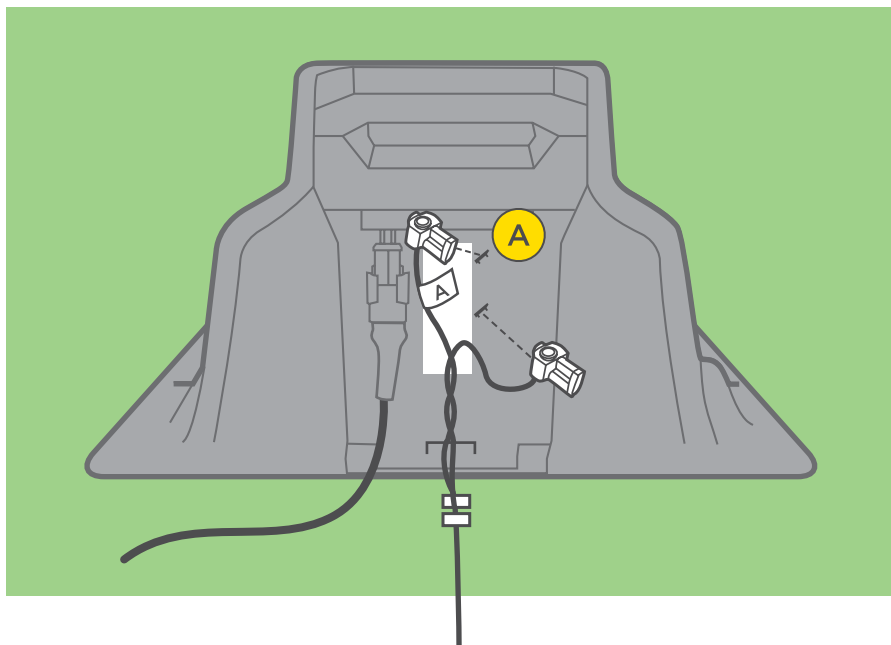





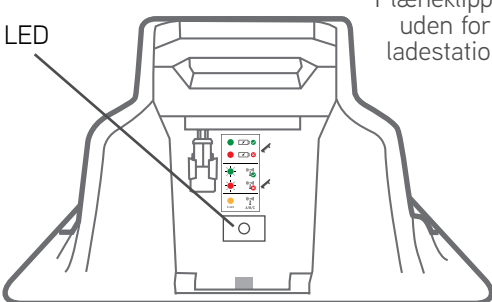

Fastgør wiren til jorden. Drej og vikl ledningerne ind, så de kan passe godt ind i ladestationsrummet. Tilslut wireenden markeret med 'A' til stikket markeret med A bag på basestationen. Tilslut den anden ende til det andet stik. Stik ledningen ind og luk døren.



LED-indikatorer

Nu skal du kunne se LED-indikatoren på ladestationen blinke grønt (hvis plæneklipperen er uden for), eller lyse grønt (hvis plæneklipperen er inde i ladestationen).

	Plæneklipper i ladestation	Konstant grøn	 
		Konstant rød	 
	Plæneklipper uden for ladestation	Blinker grønt	 
		Blinker rød	 
		Orange 4 sek	  4 sek. A/B/C

Forsigtig

Forlængerledningen fra strømforsyningen til ladestationen bør være sikkert fastgjort til jorden! Der må aldrig kunne snubles over den.

EI-ledningen må KUN krydse bløde overflader. Den må ikke krydse hårde overflader (f.eks. fortove og indkørsler), hvor den ikke kan fastgøres sikkert.



Kun et trin mere inden start...:)

Engangopsætning

Tænd for plæneklipperen, og følg de oprindelige indstillinger for at gøre den klar til arbejde.

A. Indstil sprog, tid og dato

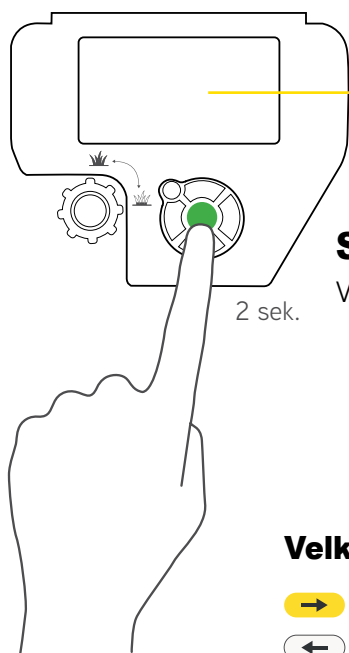

Sprog
Vælg sprog

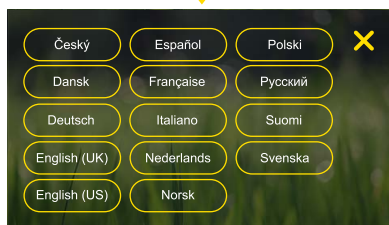

Velkomstskaerm

- Næste
- ← Tilbage



Dato
Indstil dato

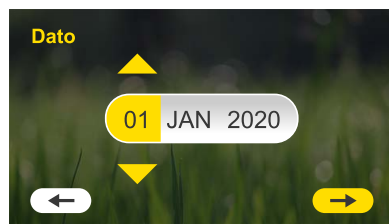

Klokkeslæt

Indstil tiden

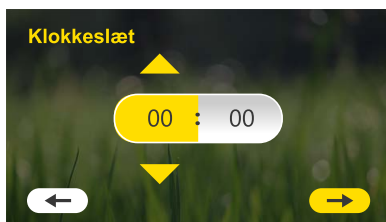

Installation udført af...

Vælg, hvem der udfører installationen.



Afprøv wire-placering

Sikrer, at robotten kan følge wiren uden forhindringer. Din plæneklipper vil følge wiren og stoppe, når der er behov for en justering af wrens placering. Følg instruktionerne på plæneklipperens skærm. Læs mere i Bilag B.



Hvilken type er din plæne?

Vælg 'Main+' hvis plænen har mere end 1 zone.

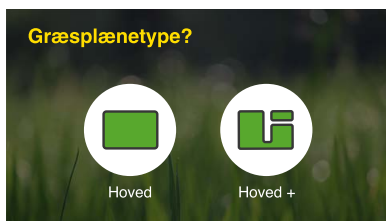

Størrelse af hovedzone

Indstil størrelse af hovedzone

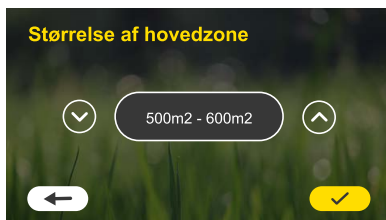

Adskilt zone

Hvis du har en adskilt zone i din græsplæne, skal du indstille kontakten til adskilt zone til 'ON'. Dette giver dig mulighed for at vælge "adskilt zone" fra plæneklippers startskærm for at starte klipning efter manuel placering af plæneklipperen i din adskilte zone. Husk at tage din plæneklipper tilbage til ladestationen i slutningen af en operation i en adskilt zone, så den kan oplades og være klar til at fortsætte den automatiske plan uden at gå glip af en operation.



Opsætning færdig

Initial indstillinger er udført.
Den næste skærm vises om få sekunder.



Klippehøjde

Du kan indstille klippehøjden ved at dreje knappen til højre/venstre. Når færdig, tryk på næste.

Hvis græsset er højt, anbefales det at starte højt og sænke klippehøjden gradvist over et par uger for at få de bedste skæreresultater.

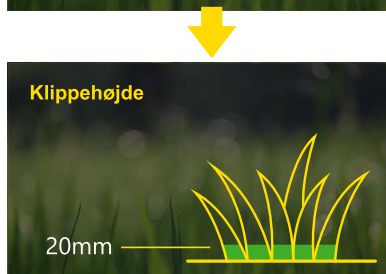

Skema Plan

Plæneklipperen beregner den foreslåede automatiske klippeplan i henhold til din plænestørrelse. For at starte den automatiske plan skal du godkende den, eller du kan vælge at ændre den fra denne skærm eller vende tilbage til den senere for justering. Du kan finde de automatiske planlægningsindstillinger under indstillingsskærmen på hovedskærmen.

Du kan læse mere information om de automatiske planindstillingsmuligheder i afsnittet "Automatisk drift" i denne vejledning.

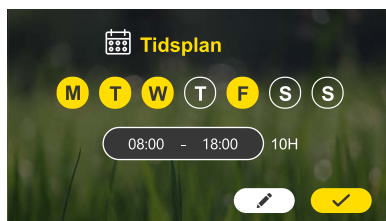

Klar til at klippe

Engangsopsætningen er fuldført :)
Din plæneklipper er klar til at klippe. Bekræft at den befinder sig i ladestationen og at planlægningen er 'til'.

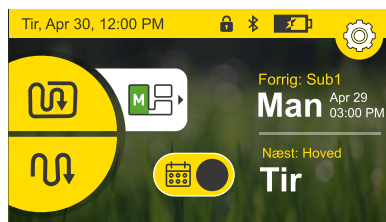

Bilag B – Afprøv wireplaceringen

1. Når plæneklipperen følger wiren, skal du være opmærksom på følgende mulige situationer:

a. Wiren er for tæt på forhindringer

Hvis plæneklipperen støder på en forhindring, mens den følger wiren, vil den manøvrere omkring den. I disse situationer skal du justere wirens længere væk, så plæneklipperen fjerner forhindringen uden at skulle forlade wiren og navigere rundt i den.

b. Wiren er for tæt på plænekanten

Hvis plæneklipperen falder af græsplænenes kant, når den bevæger sig langs wiren, skal du justere ledningen længere indad væk fra kanten.

c. Wiren er for langt fra forhindringer og/eller plænekanten

Din plæneklipper har den unikke evne til at klippe meget tæt på forhindringer og kanten af din græsplæne. Hvis du ser områder, hvor der ikke klippes så tæt, som du ønsker, skal du blot justere wiren længere ind. Vær blot forsigtig, så du undgår situationerne "a og b."

d. Ujævnt eller udfordrende terræn

Hvis du ser områder, hvor plæneklipperen ser ud til at have begrænset trækraft eller på anden måde kæmper for at manøvrere nøjagtigt, bør du sandsynligvis justere wiren omkring disse områder. Meget løs eller sandjord, stenet eller rodfæstet terræn og/eller meget ujævne overflader kan øge chancerne for, at din plæneklipper sidder fast og ikke pålideligt gør det tilbage til ladestationen for at oplade hver gang. Områder, der er meget udfordrende under tørre forhold, vil sandsynligvis blive meget mere efter kraftig nedbør.

2. For at teste de justeringer du evt. har foretaget på wiren, skal du blot trykke på stopkontrollen og bære plæneklipperen til et sted på wiren ca. 3 m før de område der blev justeret. Send den hjem igen. Gentag denne proces så mange gange pr. placering og så mange steder som nødvendigt, indtil du er tilfreds med, hvordan den navigerer i hele omkredsen.
3. Når plæneklipperen har nået hele vejen rundt om omkredsen, vil den vende tilbage til ladestationen.

Sikker wiren

Nu er det tid til at tilføje nogle pløkker langs wiren.

Brug af de resterende pløkker langs perimeterwiringen, mellem 0,5m til 1m (1,5 fod til 3,3 fod) fra hinanden.

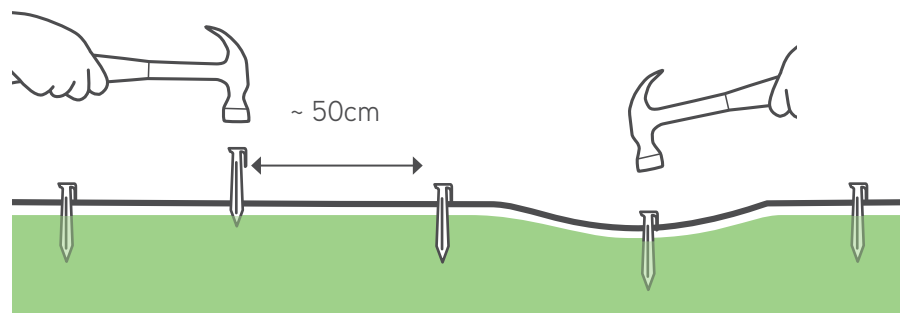

Yderligere valgmuligheder med mobilapp

Din plæneklipper har smart-tilslutning. Den leveres med en indbygget Bluetooth LE (Low Energy) enhed, der giver dig mulighed for at styre din plæneklipperen fra din smartphone.

Vores gratis mobilapp giver dig mulighed for at opleve din plæneklipper på en helt anden måde!

Du kan downloade Robomow appen fra Google Play Store (Android) eller fra Apple AppStore (iOS). Når du har downloadet den, kan du registrere din plæneklipper og hygge dig meget mere.

Med appen kan du tilgå nye spændende funktioner på din lille, smarte robotplæneklipper:

- **Indstilling af automatisk klipningskema**
- Aktivering af tyverisikring
- Definering af plæneindstillinger (størrelse, underzoner, separerede zoner)
- Manuel kørsel af din plæneklipper
- Klipperdiagnostik
- Undgå forstyrrelser ved at ændre signaltype
- Tænd "Opbevarings"-tilstanden for at minimere strømforbruget for at overholde CEC/DoE-forordningen.
- Geo-fence og push-notifikationer på modeller udstyret med et GSM-modul.

*Søg efter Robomows App 3.0 i Google Play og App Store.

Godt gjort!

**Nu kan du slappe af og
lade din plæneklipper
udføre arbejdet.**

- ① Kend din plæneklipper**
- ② Menustruktur**
- ③ Automatisk drift**
- ④ Manuel drift**
- ⑤ Funktioner – hvordan**
- ⑥ Periodisk vedligeholdelse**
- ⑦ Fejlfinding**
- ⑧ FAQs**

1 Kend din plæneklipper

For at få det optimale ud af din plæneklipper, bør du her sætte dig ind i dens dele og meddelelser. Når du forstår hvordan den fungerer og virker vil du nemt og ubesværet kunne bruge den.

Eksterne dele

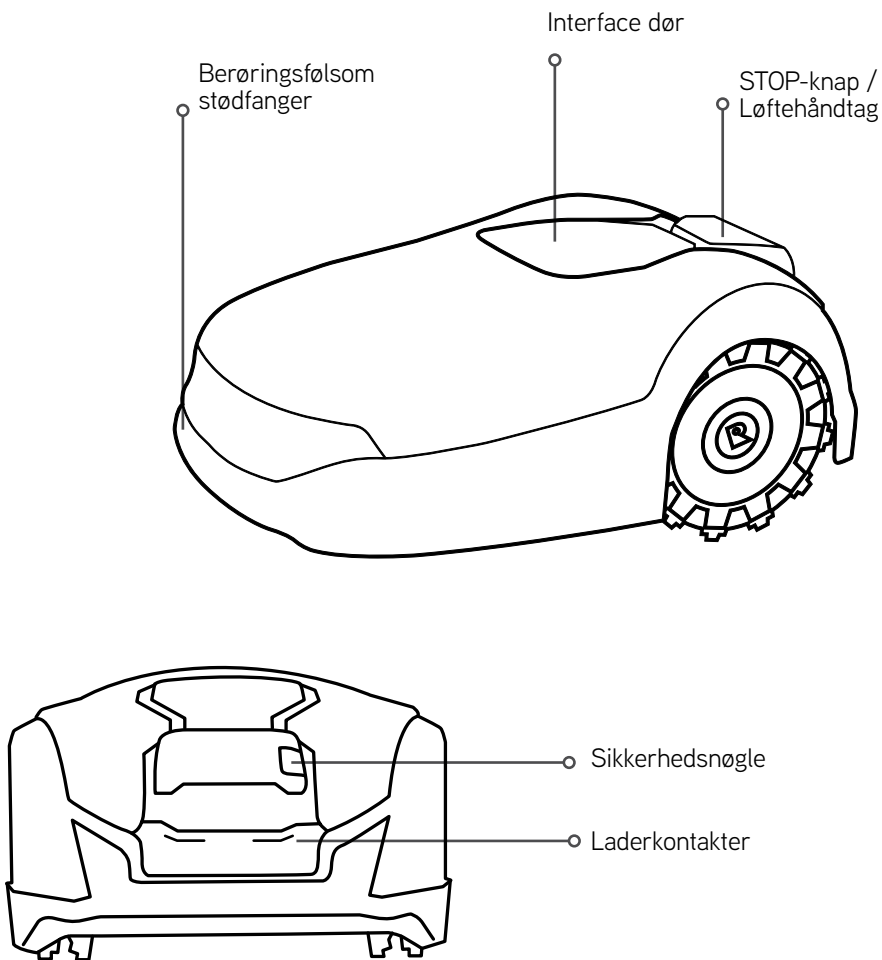

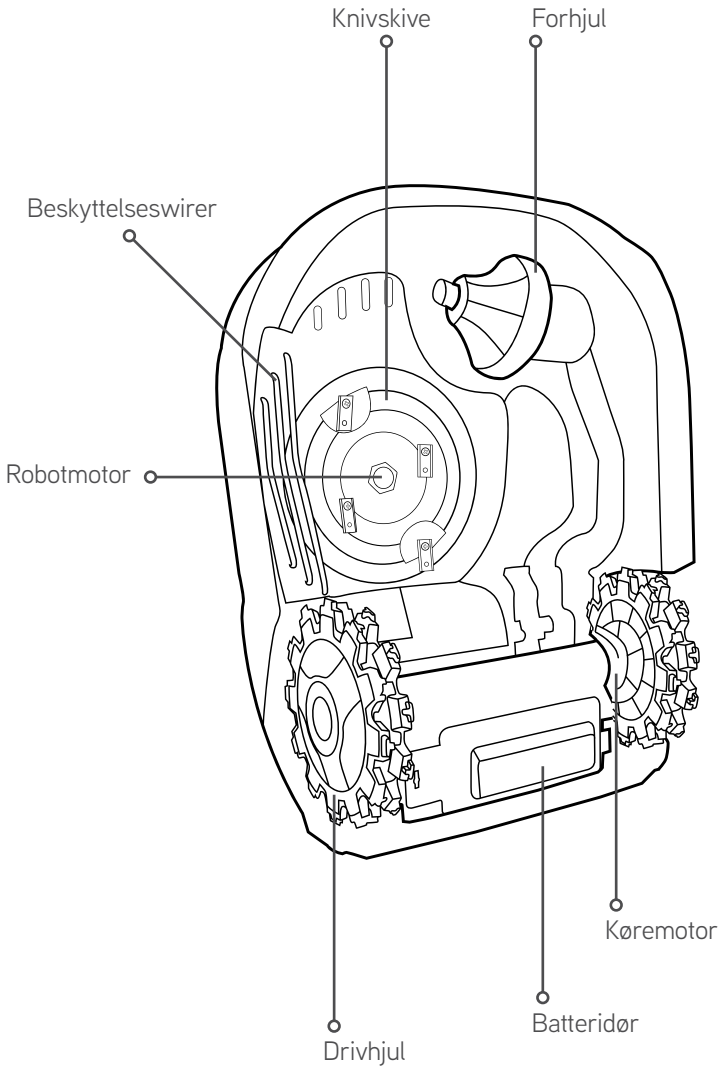

Dele under motorhjelman

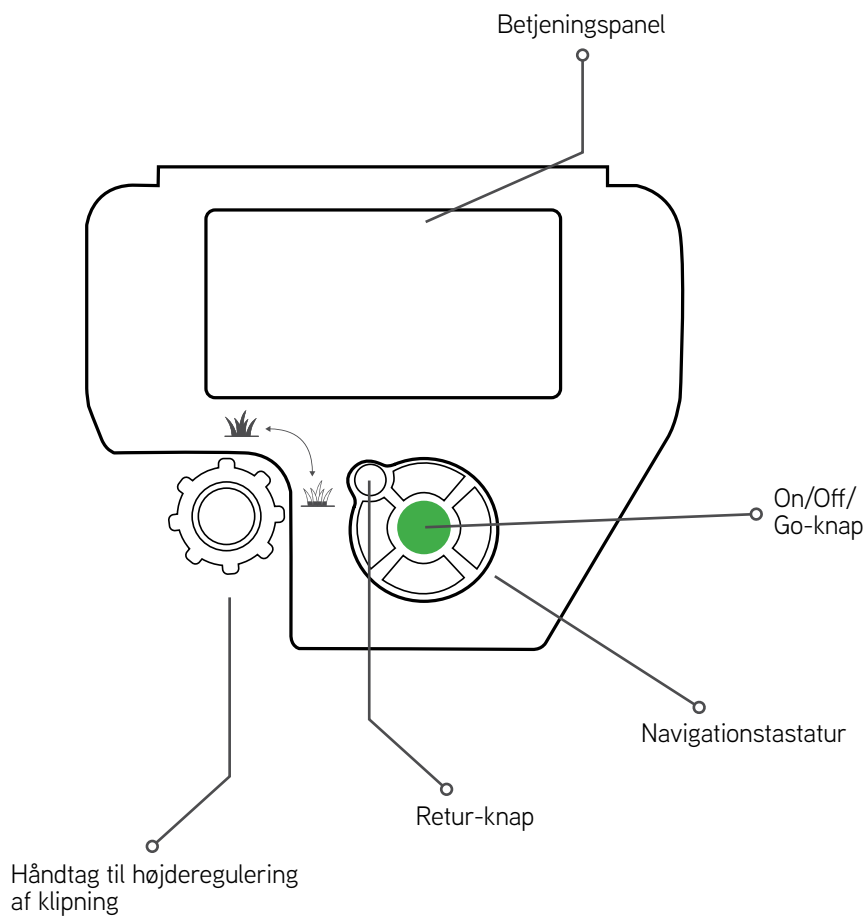

LCD-display



Tyverisikring /
Børnesikring

Tid og dato

Bluetooth

Batteristatus

Vælg zone

Indstillinger

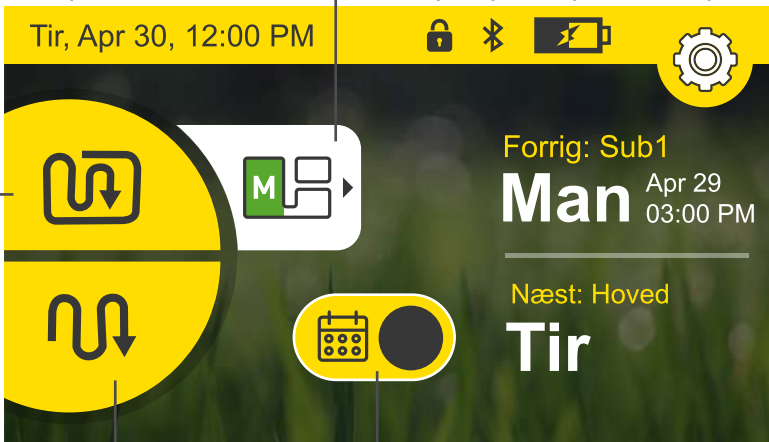

Kantklip
inden
klipning

Klipningstilstand





Planlægning
Til/Fra

- næste drift
- lader op
- automatisk afgangstatus

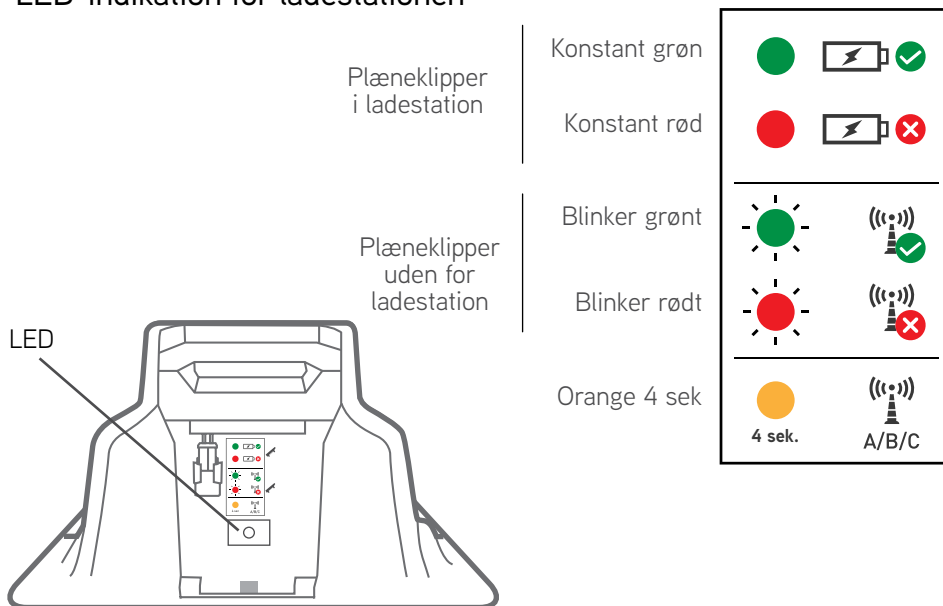
Tidligere
drift

LED-indikation for ladestationen



Indikation	Betydning
 Konstant grøn	Signal til perimeterwiren er OK; plæneklipper er inde i ladestationen
 Blinker grønt	Signal til perimeterwire er OK; plæneklipperen er udenfor ladestationen
 Konstant rød	Ingen opladning
 Blinker rødt	Dårlig forbindelse til perimeterwiren eller for lang wire
 Orange	Typesignalet har ændret A / B / C

2 Menustruktur



Valgmuligheder for plæneklipper

Opsætter brugerpræferencer

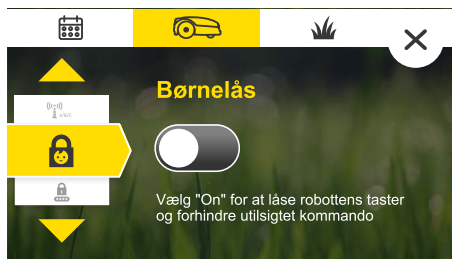
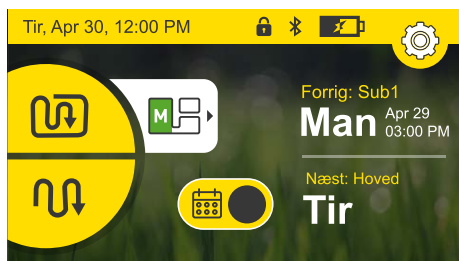

Børnesikring

Lås tastaturet for at forhindre utilsigtet betjening



Tyverisikring

PIN-kode beskyttelse



Tid og dato

Indstil dato & tid



Format

Vælg Tidsformat (24/12) og Enhedsformat (meter/fod)



Sprog

Skift plæneklippers menusprog



Lyd

Tænd/sluk af lyd



A/B/C

Signaltype

Skift for at undgå interferens med andre robotplæneklippere i nærheden



Opbevaringstilstand

Minimerer strømforbruget om vinteren eller i længere perioder, hvor der ikke er behov for plæneklipping og robotten befinder sig i ladestationen.



Wires drejetilstand

Giver en mere effektiv klipping ved at dreje jævnt og kontinuerligt langs plænenes kant.



Plænevalgmuligheder

For uddybende beskrivelse af alle menupunkter, henvises til afsnittet om Funktion i dette dokument. Brug desuden berøringskærmen til at navigere gennem menuer ved hjælp af knapperne på navigationstastaturet, og foretag et valg ved at trykke på den grønne Go-knap.



Øer

Tænd/sluk



Størrelse

Indstil din plænestørrelse



Tilføj sekundært område

Tilføj op til yderligere 4 underzoner til tidsplanen



Kantrådsfølger

Forhindrer hjulspor langs den samme sti ved at køre langs perimerwiren med en dynamisk forskydning (ikke centreret på wiren)



Sekundært område

Låter dig bruge plæneklipperen i adskilte zoner



Kantklipning

Aktiver eller deaktiver kantklipning ved automatisk drift



Intensiv klipning

Forøger midlertidigt klippeintensiteten til maksimum i 7 dage

3 Automatisk drift

Lær hvordan automatisk drift konfigureres og manuelt forbigår/overstyrer den når nødvendigt

- Zonestørrelse indstillingen bruges af plæneklipperen til at automatisk bestemme den nødvendige klippetid for din plæne og til at anbefale en ugentlig tidsplan for de bedste resultater.
- Denne tidsplan inkluderer de tilgængelige arbejdsdage samt det anbefalede arbejdsvindue, der er tilgængeligt for hver dag.



- Du kan ændre arbejdsdage og arbejdsvindue efter dine behov.

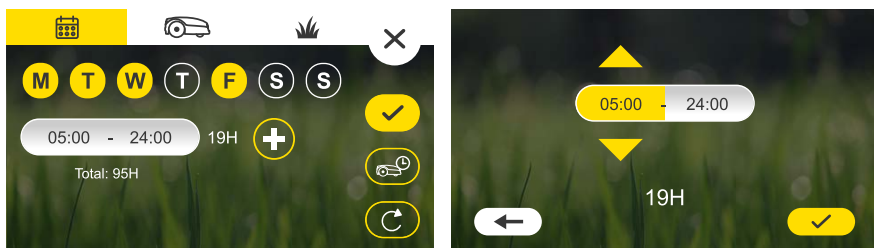

- Du kan opdele det daglige arbejdsvindue i to separate vinduer, hvis du vil have, at plæneklipperen holder sig væk fra plænen et stykke tid imellem.

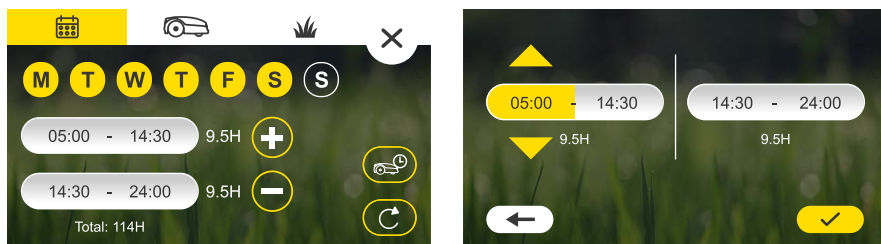

- Det er vigtigt ikke at begrænse din plæneklippers arbejdstid for meget. Hvis du holder tidsplanen åben, kan din plæneklipper bedre tilpasse sig skiftende forhold og nå den nødvendige arbejdstid for ugen.
- Plæneklipperen advarer dig, hvis antallet af arbejdsdage og/eller størrelsen på arbejdsvinduet ikke er tilstrækkelig til at imødekomme de nødvendige ugentlige klipptimer.



Din plæneklipper holder op med at klippe, når den har nået de nødvendige timer for ugen baseret på plænestørrelse, så tænk ikke på denne tidsplan som nødvendig for at forhindre plæneklipperen i at arbejde for meget.



TIP

Klippe timer

- Selvom din Robomow bestemmer en smart tidsplan baseret på den størrelse, du har indstillet til din græsplæne, finder du muligvis behov for at justere ud fra dette til tider.
- Klippetiden, der kræves for at vedligeholde din græsplæne, kan variere på faktorer som: græs, vejr / tid på året, sollys, jorddræning, gødning osv ... På grund af dette anbefales det at overvåge kvaliteten af din græsplæne og foretage justeringer efter behov.
- Din plæneklipper giver dig mulighed for at justere den automatiske tidsplan op eller ned, enten for al din græsplæne sammen eller forskelligt for hver underzone.

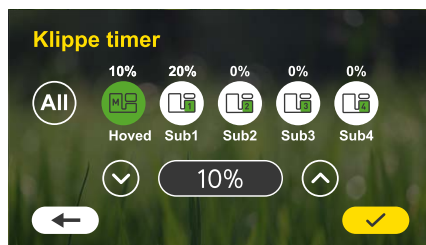

- For meget klipning kan beskadige din græsplæne og forkorte plæneklippernes levetid
- For lidt klipning kan resultere i et ujævnt udseende eller plæneklippers manglende evne til at følge med i græsvæksten



TIP

Bemærk:

- For at opnå det bedste resultat anbefales det, at man ikke indstiller mere end 2 dage i træk uden at klippe.
- Når den nødvendige klipping er afsluttet for en given dag, forbliver plæneklipperen i sin ladestation indtil næste arbejdsdag.
- Som standard indstilles plæneklipperen med intensivtilstand slået til. I denne tilstand vil plæneklipperen midlertidigt (i 7 dage) arbejde i maksimal kapacitet. Dette gøres for at bringe din græsplæne hurtigt i en jævn højde, inden plæneklipperen skifter til sin automatiske vedligeholdelsesplan.
- Hvis plæneklipperen på et hvilket som helst tidspunkt i løbet af sæsonen er kommet langt bagud på dækningen (muligvis på grund af at være slukket i længere tid, eller på grund af en burst af meget hurtig græsvækst osv.), Kan du genaktivere Intensive Klipping for at give plæneklipperen mulighed for at komme tilbage. Dette vil betjene plæneklipperen ved maks. kapacitet i 7 dage, hvorefter det skifter tilbage til dine tidligere tidsplanindstillinger.



Slå automatisk drift til/fra

- Den automatiske betjening deaktiveres som standard.
- Under engangsopsætningen vil plæneklipperen guide dig til at indstille plænestørrelsen. Når færdig, kan du gennemgå den tilbudte automatiske plan, ændre den og aktivere den.
- Hvis det er nødvendigt, kan du slukke automatisk afgang helt ved at slå tidsplanen til/fra på hovedskærmen.
- Hvis du vil, kan du også stoppe automatisk drift på en bestemt zone i sektionen for græsplæneindstillinger.



Planlægning Til/Fra

4 Manuel drift

Manuel drift anvendes, når du ønsker at starte klippingen uden for klippeskemaet.

Manuel drift uden kantklipping

For at starte manuel drift:

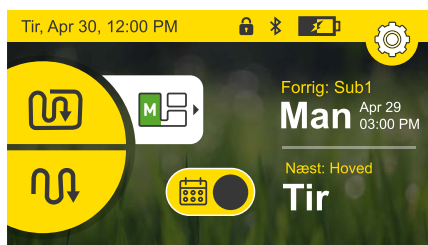

Vælg mellem de to driftstilstande
Kant + Klip eller Klip.



Vælg zone

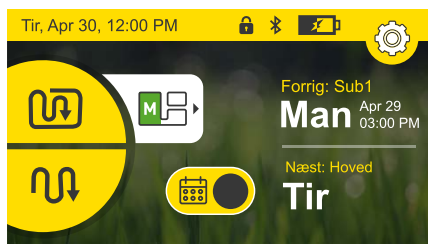

Vælg den zone, som plæneklipperen
skal klippe ved at trykke på valgzone
ikonet.

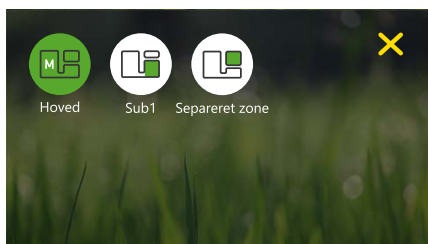

Vælg zone, og tryk derefter på
Klippetilstand.
Bemærk: Kanttilstand er ikke
tilgængelig for underzoner.

5 Funktioner – hvordan

Justering af klippehøjde

- Løft interfacedøren øverst på plæneklipperen.
- Du kan indstille klippehøjden ved at dreje knappen til højre/venstre. Klippehøjden vises på LCD'et.
- Klippehøjdens område går fra 20-100 mm

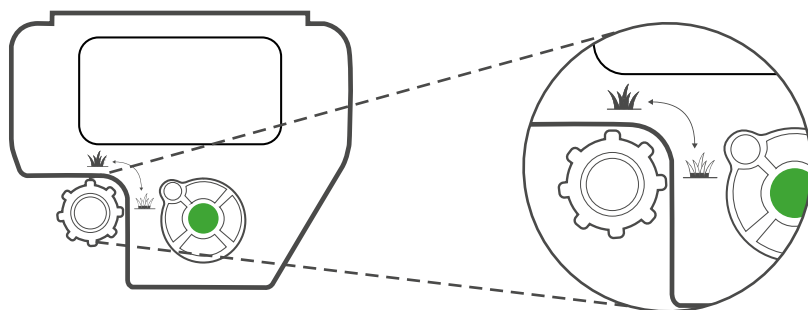

Børnelås

Denne funktion er slukket som standard. For at aktivere denne funktion:

Tryk på ikonet for indstillingerne , og tryk derefter på ikonet for plæneklipperen .

Naviger til "Børnelås" og skift Til for at aktivere.

Efter en forsinkelse på 10 minutter uden at du rører skærmtastaturet, låses plæneklipperen.



For at midlertidigt frigive låste taster:

Tryk og hold Op- og Tilbage-knapperne nede i 3 sekunder.
Tasterne låses igen efter 2 minutter uden brugerens indgriben.

Tyverisikring / Lockout

Tyverisikringen vil forhindre enhver fra at anvende eller køre med plæneklipperen, med mindre de har den gyldige kode. Denne funktion er slukket som standard.

For at slå tyverisikring til for første gang:

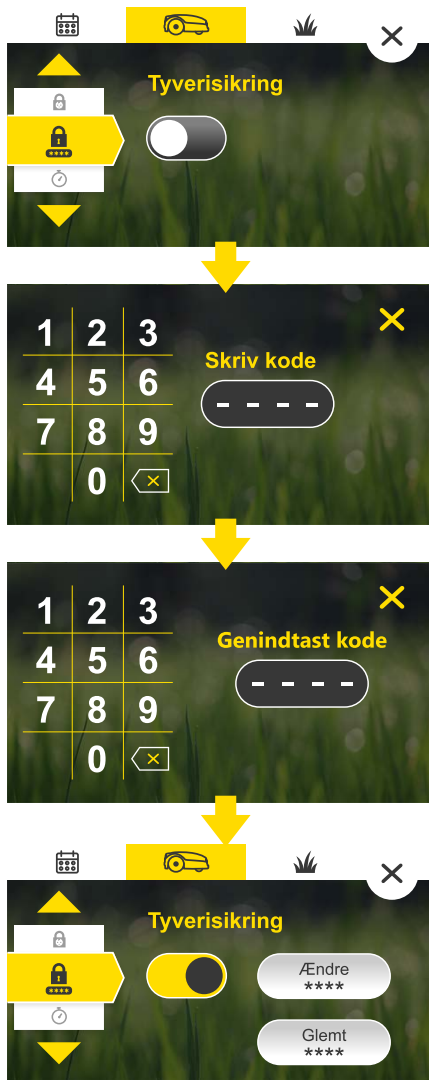

Øer

Hvis du har store øer (som damme eller store blomsterbede) i denne zone, kan du tænde kontakten 'Island' for at hjælpe plæneklipperen med at finde sin base mere effektivt.



Størrelse

Det er her, du indstiller din plænestørrelse. Plænestørrelse er vigtig, da den bliver brugt af din plæneklipper til at beregne den nødvendige antal klippetimer.

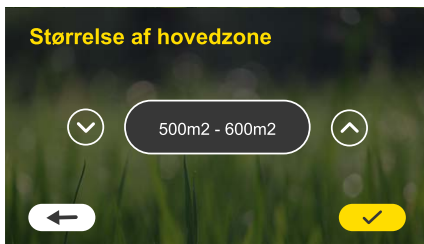

Underområder

Brug dette afsnit til at tilføje eller ændre underzoner. Følg blot skærminstruktionerne for at vælge zonestørrelse, definere zoneindgangspunktet og indstille andre parametre, der er unikke for hver zone.

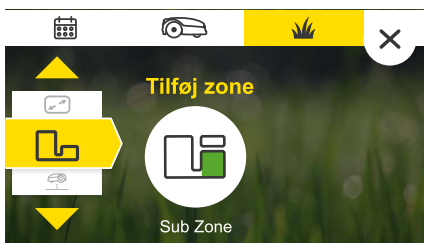

Kantrådsfølger

Brug denne funktion til at reducere hjulspor langs omkredsen, når plæneklipperen kører hjem til basestationen. Det fungerer ved at lade plæneklipperen køre i forskellige afstande fra ledningen på hver tur i stedet for altid at være centreret direkte over ledningen.

Hver græsplæne er forskellig, så det vil kræve nogle eksperimenter for at finde den optimale min. og maks. værdier.



Separeret zone

Hvis du har en adskilt zone i din græsplæne, skal du indstille kontakten til adskilt zone til 'ON'. Dette giver dig mulighed for at vælge "adskilt zone" fra plæneklippers startskærm for at starte klipning efter manuel placering af plæneklipperen i din adskilte zone. Husk at tage din plæneklipper tilbage til ladestationen i slutningen af en operation i en adskilt zone, så den kan oplades og være klar til at fortsætte den automatiske plan uden at gå glip af en operation.



Intensiv tilstand

Hvis plæneklipperen på et hvilket som helst tidspunkt i løbet af sæsonen er kommet langt bagud på dækningen (muligvis på grund af at være slukket i længere tid, eller på grund af en burst af meget hurtig græs vækst osv.), Kan du genaktivere Intensive Klipping for at give plæneklipperen mulighed for at komme tilbage. Dette vil betjene plæneklipperen ved maks. kapacitet i 7 dage, hvorefter det skifter tilbage til dine tidligere tidsplanindstillinger (automatisk drift skal være aktiveret for at intensiv tilstand skal aktiveres)



Signaltype

Plæneklipperen understøtter 3 signaltyper, som du kan vælge imellem, hvis du oplever interferens fra andre robotklippere i tilstødende græsplæner. For at ændre signaltypen skal du placere plæneklipperen i ladestationen og vælge et andet signal end det, du bruger i øjeblikket. Tillad ca. 5 sek. for plæneklipperen at synkronisere med ladestationen på det nye signal.

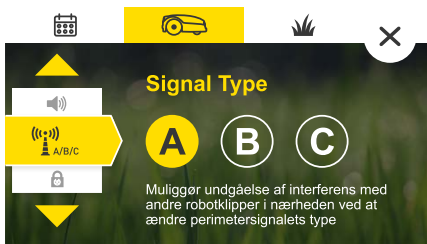

Wirens drejetilstand

Giver en mere effektiv klipping ved at dreje jævnt og kontinuerligt langs plænenes kant.



Avancerede indstillinger

Opbevaringstilstand

Minimerer strømforbruget om vinteren eller i længere perioder, hvor der ikke er behov for plæneklipping og robotten oplader i ladestationen.



Fabriksindstilling

Vil nulstille alle indstillinger til fabriksindstilling.
Engangopsætningstilstanden påbegyndes.



Nulstil indstillinger

Denne handling vil nulstille alle plæneklipper- og plæneindstillinger, herunder den automatiske tidsplan.



6 Periodisk vedligeholdelse



ADVARSEL

Risiko for alvorlig kvæstelse og skade!

Fjern altid deaktiveringsenheden, og sluk for plæneklipperen, inden du løfter plæneklipperen. Klingerne er meget skarpe. De kan give alvorlige snitsår. Brug altid solide arbejdshandsker, når du arbejder med eller omkring klingerne. Anvend ALDRIG en beskadiget eller knækket klinge.

Efter perioder med vedvarende langvarig nedbør anbefales det at fjerne det græs, der hober sig op på den bevægelige bundplade, beskyttelseswirer og hjulene for at sikre et godt klipperesultat.

Hvert par uger

- Tjek undersiden af plæneklipperen. Rengør hvert par uger, hvis det er nødvendigt. Skrab forsigtigt det opsamlede græs væk (ved hjælp af en lille pind eller lignende) fra undersiden af den bevægelige bundplade.
- Tjek perimeterwiren og tilføj pløkker hvis den er løs og ikke er fastgjort mod jorden. I tilfælde af sæsonskifte på plænen, sørg for at justere wiren tilsvarende.
- Tjek ladestationen, rengør den for mudder og snavs så en korrekt docking er mulig.



VIGTIGT!

Anvend ALDRIG en højtryksspuler til at rengøre plæneklipperen.

Væske kan skade dele. Når du har skrabet græsset væk, skal du blot tørre overfladen af med en fugtig eller våd klud.

Vinteropbevaring

Plæneklipperen

- Sluk tidsplanen, og oplad plæneklipperen helt i laddstation i 24 timer
- Fjern altid deaktiveringsenheden, og sluk for plæneklipperen
- Rengør plæneklipperen i indendørs tørre forhold ved temperaturer over 0°C.

Ladestation

- Vinteropbevaring er ikke påkrævet for ladestationen. Den kan blive på plænen i vinterperioden.
- Det anbefales at frakoble strømforsyningen fra stikkontakten under vinteropbevaringsperioden.

Vinterservice

- For at sikre korrekt vedligeholdelse af din plæneklipper så den altid holdes i topform, anbefales det at få den eftersat hos et autoriseret værksted inden vinteropbevaring.
- Vinterservice inkluderer fx rengøring af plæneklipperens dele og dækkappen, kontrol for slidte dele (fx klinger, drivhjul og andre bevægelige dele) og udskiftning af dem ved behov, test af plæneklipperens funktioner og sikkerhedskomponenter, kontrol af batteriet og indlæsning af nyeste softwareversion, sandsynligvis med nye funktioner.

7

Fejlfinding

Meddelelse vist	Mulig årsag / hændelse	Korrigerende handling
Cross Outside	Kantråden er for tæt på kanten.	Flyt wiren ind mod den indre del af plænen.
	Plænenes skråning nær kanten er for stejl og får plæneklipperen til at glide udenfor.	Inkluder ikke områder med meget stejle skrænter i nærheden af perimeterwiren.
	Plænenes kant er for bulet.	Udfyld huller og grøfter langs med kanten til niveau med grunden.
Stuck In Place	Plæneklipperen sidder fast et sted. Den kan ikke fortsætte med at køre.	Kontrollér jorden for huller eller fordybninger. Fyld disse med jord. Kontrollér, om perimeterwiren er for tæt på kanten. Flyt wiren ind mod den indre del af plænen.
Kontroller klippehøjde	Klippesystemet har været overbelastet for længe som følge af højt græs eller en genstand, der sidder fast i eller er omviklet klingerne.	Sluk for plæneklipperen, fjern deaktiveringsenheden, og tjek knivene. Fjern alle fremmedlegemer eller ophobning under den bevægelige bundplade. Øg klippehøjde
Kontroller strømforsyning	Der er en midlertidig strømafbrydelse.	Bekræft, at strømforsyningsenheden er tilsluttet lysnettet.
	Strømforsyningsenheden er ikke ordentligt tilsluttet i stikkontakten.	Bekræft, at strømforsyningen er korrekt tilsluttet forlængerkablet, og at kablet er forbundet til ladestationen.
	Der er ikke registreret nogle kilde til opladning.	Rens opladningskontakterne på ladestationen og tjek for korrekt forbindelse mellem ladestationen og strømforsyningsenheden.
Intet wiresignal / venter på signal	Strømforsyningsenheden er ikke tilsluttet eller der er en midlertidig strømafbrydelse.	Vær sikker på at Ladestationen er forbundet til stikkontakten.
	Signalgeneratoren skal genstartes.	Tag Strømforsyningen ud af stikkontakten og forbind den igen efter 10 sekunder.
	Perimeterwiren er ikke tilsluttet til ladestationen.	Tjek forbindelsen på perimeterwiren til Ladestationen.
	Kantråden er skåret over.	Kontrollér, om der er brud på perimeterwiren.

8

Ofte stillede spørgsmål (FAQ)



Plæneklipperen kan ikke docke ordentligt og rammer nogle gange ved siden af ladestationens kontakter.

Indgangen til ladestationen er ikke jævn. Fyld hullerne med jord for at udglatte plænen omkring ladestationen, så det er let at køre ind. Sørg for, at perimeterwiren er lige før og efter ladestationen.



Dårlig kvalitet af klipningen

Klingerne kan være sløve. Sluk for plæneklipperen, og fjern deaktiveringsenheden, og udskift dem om nødvendigt. Brug kraftige handsker, når du tjekker klingerne.



Pletvis og ujævn klipning

Sørg for, at arbejdsvinduet er stort nok, og forøg klippetiden via indstillingen Klippetid for at kompensere for plænenes kompleksitet eller hurtige vækstsæson



Der går lang tid, før plæneklipperen forlader ladestationen.

Tryk på plæneklipperikonet med informationsboblen, mens plæneklipperen er i ladestationen. Ikke-kørsels-koden vil blive vist i 3 sekunder. Se vores online Kundeservice for en detaljeret beskrivelse af koder for ikke-kørsel.

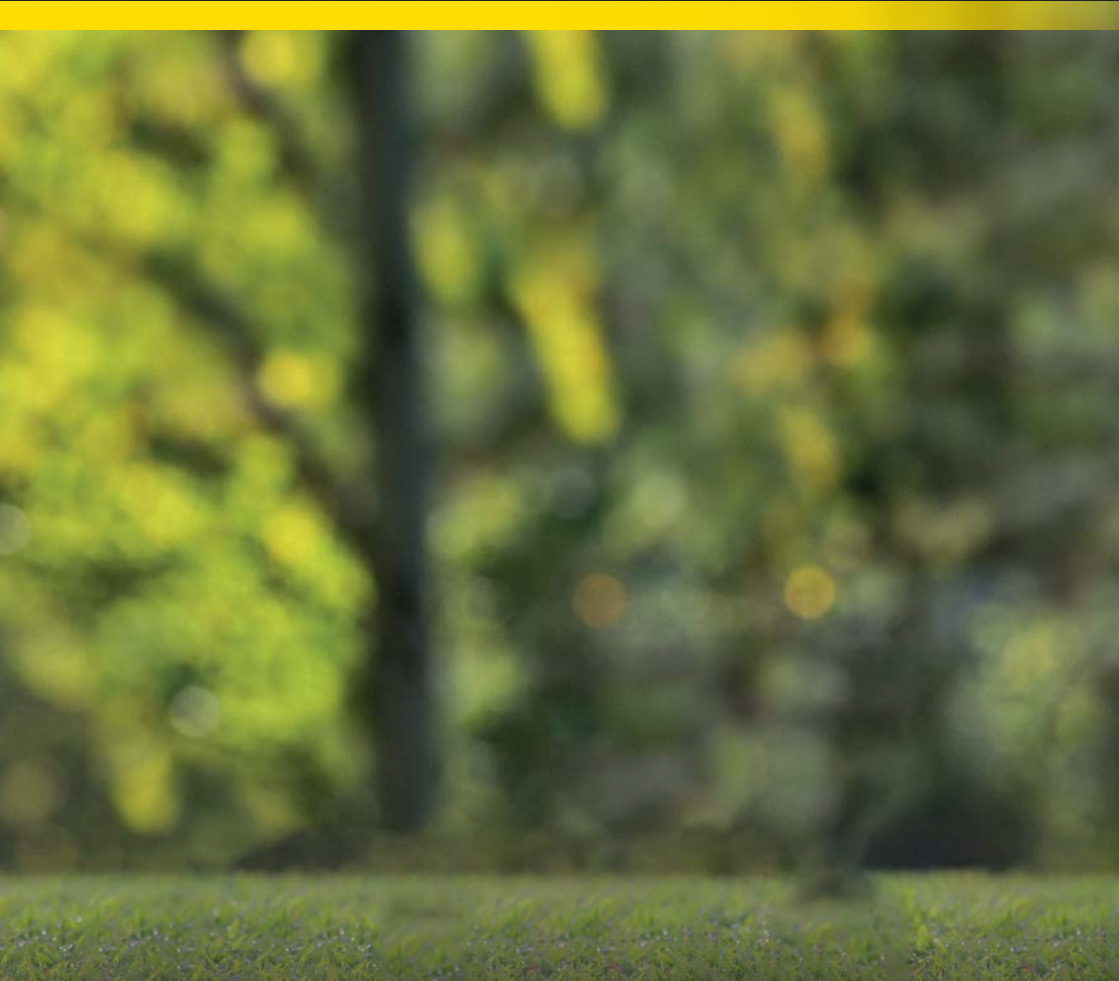

MTD Products Aktiengesellschaft Industriestraße 23 | 66129 Saarbrücken | Tyskland