

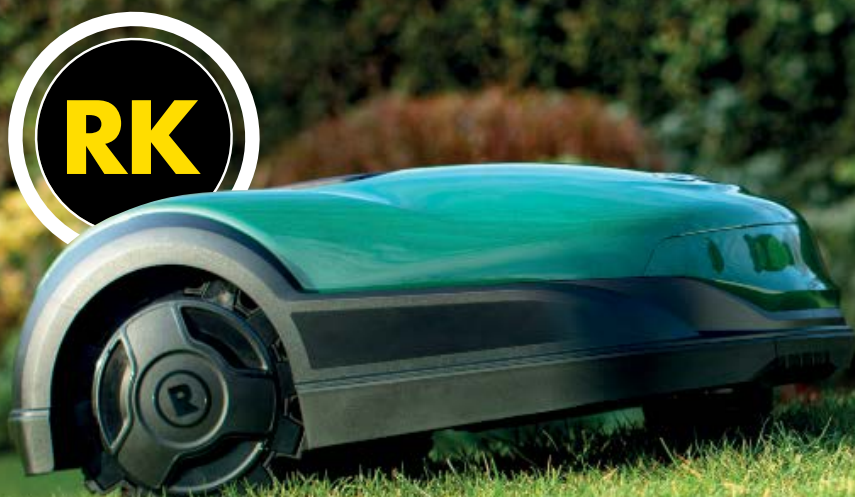





# MANUAL DEL USUARIO

**RK**



Instrucciones de uso originales

[robomow.com](http://robomow.com)   

Cortadora de césped robótica  
RK1000, RK1000 Pro, RK2000,  
RK2000 Pro, RK3000 Pro, RK4000 Pro

# Seguridad ante todo

¡IMPORTANTE!

LEA DETENIDAMENTE ESTAS INSTRUCCIONES Y ESTA GUÍA DE SEGURIDAD ANTES DEL USO. GUÁRDELAS PARA CONSULTARLAS EN EL FUTURO

- 1 **Prácticas de uso seguro**
- 2 **Definiciones de símbolos**
- 3 **Elementos de seguridad**

## **Anexo A: Instrucciones para quitar la batería**

Este producto es un robot cortacésped autónomo, alimentado por una batería recargable de iones de litio e incluye una estación base.

La cortadora de césped parte independientemente de la estación base, corta el césped y vuelve a la base para cargarse.

Un cable perimetral preinstalado, conectado a la estación base, establece los límites —una especie de muro virtual— para la cortadora de césped. Se instala alrededor de los bordes del césped y en torno a los objetos que la cortadora de césped debe evitar.

La cortadora de césped se desplazará al azar dentro de su área de trabajo, según lo definido por el cable perimetral.

En algunos modelos, la cortadora de césped incluye módulos de radio Bluetooth y GSM.



No permita que los niños utilicen o manejen la cortadora de césped. y téngalos vigilados en todo momento.

Esta guía incluye las instrucciones originales del fabricante por lo que respecta a las Directivas 2006/42/CE y 2014/53/UE. Podría describir modelos que no están a la venta en su país.

Al utilizar esta guía, tenga en cuenta la terminología que figura más adelante.

Lado frontal y posterior de la cortadora de césped:

La parte frontal está en el lado opuesto del botón rojo STOP de parada. Es la dirección de avance de la cortadora de césped y donde se encuentran las ruedas pasivas.

En la parte posterior, se encuentra el botón rojo STOP de parada y las ruedas de impulsión.

Los sentidos a izquierda y derecha se determinan estando de pie detrás de la parte posterior de la cortadora de césped y mirando hacia la parte frontal.

## Directrices de seguridad



### PELIGRO

Describe situaciones en las que si no se evita el peligro, podrían haber casos de lesiones graves o heridas mortales.



### ADVERTENCIA

Describe situaciones en las que si no se evita el peligro, podrían haber casos de lesiones graves o heridas mortales.



### PRECAUCIÓN

Describe situaciones en las que si no se evita el peligro, se producirán lesiones graves o heridas mortales o daños a la propiedad o al producto.



Proporciona información para usar adecuadamente el producto y evitar posibles fallos de funcionamiento.

# Información de seguridad importante



## ADVERTENCIA

Es su responsabilidad:

- Restringir el uso de esta cortadora de césped a las personas que hayan leído, entendido y seguido las advertencias e instrucciones de esta guía y en la cortadora de césped
- Advertir a sus vecinos que tiene un robot cortacésped en funcionamiento y que, en caso de entrar en su césped, podrían lesionarse mientras esté en marcha



## PELIGRO

Conecte siempre la fuente de alimentación al circuito interior de la fuente de alimentación con protección contra la intemperie y protegido mediante un dispositivo de corriente residual (RCD) con una corriente de disparo de 30 mA como máximo. Siga las instrucciones de instalación eléctrica locales.



## ADVERTENCIA

Antes de levantar o inclinar la cortadora de césped o de acercarse a las cuchillas, espere a que estas dejen de girar por completo.



## PELIGRO

¡En ningún caso debe sustituirse el cable de alimentación! Si el cable está dañado, es preciso cambiar la fuente de alimentación entera. No conecte a la fuente de alimentación un cable de alimentación dañado, ni toque un cable en mal estado, ya que podría causar una descarga eléctrica.

Para evitar daños, mantenga todos los cables de la fuente de alimentación alejados del área por debajo de la cortadora de césped.



## PRECAUCIÓN

En caso de una tormenta eléctrica, desconecte el cable perimetral de la estación base y desenchufe la fuente de alimentación de la toma de corriente.

# 1

# Prácticas de uso seguro

## A. Información general

1. Lea, comprenda y siga todas las instrucciones de la cortadora de césped y de los manuales antes de intentar montarla y usarla. Conserve este manual en un lugar seguro para consultarlo con regularidad en el futuro y para encargar piezas de recambio.
2. Familiarícese con todos los controles y su correcto funcionamiento.
3. Es su responsabilidad informar a sus vecinos que tiene un robot cortacésped y del riesgo de lesionarse si entran en su césped mientras esté en marcha.
4. Si el césped da a la calle o a las viviendas de sus vecinos, debe estar presente mientras la cortadora de césped funcione, para evitar que otros entren en contacto con ella durante su funcionamiento. Como alternativa, debe vallar el césped, de modo que otros no puedan entrar en él al estar en marcha.
5. Nunca deje que niños menores de 14 años utilicen la cortadora de césped mediante la aplicación de mando a distancia. Los mayores de 14 años deben leer y comprender las instrucciones y las prácticas de funcionamiento seguro de este manual y de la cortadora de césped y deben ser entrenados y supervisados por un adulto.
6. Nunca deje que niños utilicen la cortadora de césped, ni tampoco personas con discapacidades físicas, sensoriales o mentales o carentes de experiencia y de conocimiento ni personas no familiarizadas con estas instrucciones.
7. En situaciones que no se tratan en este manual, obre con buen juicio y cautela. Para obtener ayuda, póngase en contacto con su representante de servicio al cliente.
8. Esta cortadora de césped es una pieza de precisión de equipo motorizado, no un juguete. Por ello, debe obrar con extrema precaución en todo momento. Esta cortadora de césped se ha proyectado y diseñado para realizar un trabajo: cortar el césped. No la utilice para ningún otro propósito.

## B. Preparativos antes de la utilización



**ANTES DEL PRIMER USO, ASEGÚRESE DE QUE EL PRODUCTO SE HAYA CARGADO CONTINUAMENTE DURANTE 48 HORAS.**

1. Asegúrese de que el cable perimetral se instale correctamente, de acuerdo con las instrucciones de la guía de inicio.
2. Inspeccione minuciosamente el lugar en el que se utilizará la cortadora de césped. Despeje piedras, palos, cables, juguetes y otros objetos extraños que pudieran dañar la cuchilla o que ésta pudiera captar y arrojar. Los objetos arrojados pueden causar lesiones graves.
3. Mantenga alejados a circunstantes, niños y mascotas mientras la cortadora de césped esté en marcha. Si alguien entra en el área de corte, detenga la cortadora de césped.
4. Ante riesgo de tormenta eléctrica, mantenga la cortadora de césped en un lugar protegido y desconéctela de la fuente de alimentación.

# C. Funcionamiento



## ADVERTENCIA

**No deje en marcha la cortadora de césped sin supervisión si sabe que hay o que podrían haber animales domésticos, niños o personas en las proximidades.**

1. Su robot cortacésped es una herramienta eléctrica peligrosa. Tenga cuidado al utilizarla y siga todas las instrucciones y advertencias de seguridad.
2. En caso de accidente o avería durante la operación, pulse de inmediato el control rojo STOP de parada.
3. No utilice la cortadora de césped si hay características de seguridad o piezas dañadas, desgastadas o inservibles.
4. Siempre apague la cortadora de césped quitando el dispositivo de desactivación antes de levantarla o de eliminar el bloqueo de las cuchillas de corte o de las ruedas de impulsión, o de realizar cualquier ajuste. Al activar el dispositivo de desactivación, se corta la corriente a la ruedas de impulsión y a la cuchilla.
5. Nunca levante ni cargue la cortadora de césped mientras las ruedas giran o la cuchilla se mueve. No toque la cuchilla hasta que no haya dejado de girar por completo.
6. No utilice la cortadora de césped para ningún otro propósito que no sea cortar césped.
7. Nunca intente eludir un dispositivo de seguridad ni quitar un protector o una tapa. Si lo hace, podría resultar lesionado por el contacto con la cuchilla giratoria. Los sensores son dispositivos de seguridad.
8. La cuchilla de corte sigue girando hasta dos (2) segundos después de activar un sensor de seguridad o de presionar el control rojo STOP de parada. Nunca acerque una parte del cuerpo al área de la cuchilla hasta no estar seguro de que la cuchilla haya dejado de girar.
9. Si la cortadora de césped comienza a vibrar anormalmente, apague el motor y compruebe inmediatamente la causa. En general, una vibración advierte sobre algún problema.
10. Para proteger la vista, siempre lleve puestas gafas de seguridad al utilizar el mando a distancia y al llevar a cabo ajustes o reparaciones. Los objetos lanzados que rebotan pueden causar graves lesiones oculares.
11. Nunca utilice la cortadora de césped con un dispositivo de seguridad, un protector o una tapa dañados. El incumplimiento de esta advertencia podría causar lesiones.
12. Mantenga alejados pies y manos de las piezas giratorias y del área debajo de la plataforma de corte. El contacto con las cuchillas podría resultar en la amputación de manos y pies.
13. Preste atención a agujeros, surcos, baches, rocas u otros objetos ocultos. Un terreno irregular u objetos ocultos podrían provocar accidentes. La hierba alta podría esconder obstáculos.
14. Su cortacésped está diseñado para cortar césped habitual en áreas residenciales de una altura que no supere los 15 cm. No intente cortar a través de un césped inusualmente alto, por ejemplo, en un pastizal.
15. No utilice la cortadora de césped sin la tapa cerrada.
16. Ajuste el programa semanal de forma que la cortadora de césped esté en funcionamiento cuando no sea probable que haya alguien en el césped. Para programar las horas de funcionamiento adecuadas, siga el procedimiento de configuración inicial en la pantalla de la cortadora de césped o por medio de la aplicación móvil.

17. No conecte a la fuente de alimentación un cable de alimentación dañado, ni toque un cable dañado sin antes desconectarlo de la fuente de alimentación, ya que podría causar una descarga eléctrica.
18. Para evitar daños, mantenga todos los cables de la fuente de alimentación alejados del área por debajo de la cortadora de césped. Un cable de alimentación dañado puede provocar una descarga eléctrica. Si el cable está dañado o enredado, desconecte el enchufe de la red de la toma de corriente.

NO TOQUE EL CABLE SIN ANTES DESCONECTAR EL SUMINISTRO.

Si la fuente de alimentación está instalada al aire libre, no la utilice ni la desconecte cuando la temperatura descienda por debajo de 0°C o supere los 40°C, para evitar el riesgo de incendio.

19. Dirija la cortadora de césped manualmente solo cuando esté dentro de su rango de visión. Al manejar la cortadora de césped manualmente, mantenga una distancia mínima de 6 metros de ella.
20. Mientras utiliza la máquina, mantenga una postura firme y buen equilibrio en todo momento y, al utilizar la cortadora de césped, preste siempre atención al pisar en pendientes; siempre camine y nunca corra.

## D. Niños

1. Para evitar accidentes trágicos, asegúrese siempre de que no haya niños en el césped. Los niños suelen sentirse atraídos por la cortadora de césped y la actividad de corte, y no entienden los riesgos. Nunca dé por sentado que los niños se quedarán donde los vio por última vez, ni que se mantendrán alejados de la cortadora de césped mientras esté en marcha.
2. En tanto la cortadora de césped esté en marcha, mantenga alejados a circunstancias, niños y animales domésticos y bajo el cuidado de un adulto responsable. Si alguien entra en el área, detenga la cortadora de césped.
3. Esté alerta y apague la cortadora de césped si un niño u otra persona entra en el área.
4. No permita a los niños subirse a la cortadora de césped. No se trata de un juguete.
5. Nunca deje que niños jueguen en el césped mientras la cortadora de césped está en marcha. Enseñe a sus hijos que la cortadora de césped es algo peligroso y que deben guardar distancia de ella.
6. Nunca deje que niños menores de 14 años utilicen la cortadora de césped mediante la aplicación de mando a distancia. Los mayores de 14 años deben leer y comprender las instrucciones y las prácticas de funcionamiento seguro de este manual y de la cortadora de césped y deben ser entrenados y supervisados por un adulto.

## E. Transporte

Antes de mover o transportar su cortacésped, haga lo siguiente:

1. Presione el control rojo STOP de parada o tire de él para detener la cortadora de césped.
2. Para desplazar la cortadora de césped de un lugar a otro, puede utilizar el mando a distancia, por medio de la aplicación móvil.
3. Si opta por acarrear la cortadora de césped:
  - Apague la cortadora de césped pulsando el botón OFF situado debajo de la puerta de cubierta, en la parte superior de la cortadora de césped. El control rojo STOP de parada se convierte en un asa de transporte.
4. Llévela siempre con las cuchillas en dirección contraria de la suya. Al levantar o transportar la cortadora de césped, tenga cuidado de evitar todo contacto con el borde cortante de la cuchilla.

## F. Operación a distancia

1. Consulte el manual del operador que se suministra por separado con la aplicación descargable y siga todas las advertencias e instrucciones pertinentes.
2. Siempre encienda la cortadora de césped conforme a las instrucciones de la aplicación y guardando distancia de la cuchilla.
3. En tanto la cortadora de césped esté en marcha, guarde una distancia prudente de ella. Siempre apague la cortadora de césped antes de acercarse a ella por cualquier motivo.
4. Actúe con suma cautela al dirigir la cortadora de césped marcha atrás hacia usted.
5. Opere la cortadora de césped a distancia únicamente durante las horas del día o con buena iluminación artificial y evite hacerlo en césped húmedo.
6. Nunca opere la cortadora de césped a distancia al estar descalzo o si calza sandalias o zapatos resbaladizos o ligeros, como por ejemplo, de lona. Lleve siempre calzado adecuado y pantalones largos y asegúrese de mantener el equilibrio en las pendientes.

## G. Baterías

1. Utilice únicamente baterías originales provistas por el fabricante. Los números de pieza de las baterías figuran en el folleto de Información adicional.
2. No abra el paquete de baterías sellado, cuídese de no dejarlo caer e impida que se dañe. No utilice una batería con defectos o deformaciones visibles, o si está rota o agrietada.
3. ¡NO INTENTE REPARAR NI MODIFICAR LAS BATERÍAS! Todo intento de reparación podría provocar lesiones graves a causa de explosiones o descargas eléctricas. Al producirse una fuga, se liberan electrolitos corrosivos y tóxicos.
4. No intente quitar ni destruir ninguno de los componentes de la batería.
5. El paquete de baterías contiene electrolitos. En caso de fuga de electrolitos del paquete de baterías, es preciso adoptar las siguientes medidas:
  - Contacto con la piel: lave de inmediato las áreas de contacto con agua y jabón.
  - Contacto visual: enjuague los ojos con abundante agua limpia durante al menos 15 minutos. No frotar los ojos.
  - Procure asistencia médica.
6. No arroje el paquete de baterías al fuego, ya que la celda podría explotar.
7. Conforme a su diseño, la batería se debe cargar al estar dentro de la cortadora de césped y conectada correctamente a ella. Utilice siempre la fuente de alimentación que se suministra con la cortadora de césped. Todo uso incorrecto podría causar descargas eléctricas, sobrecalentamiento o incendio.
8. No utilice la batería para ningún otro propósito que no sea el de energizar el cortacésped automático específico. Usar la batería para energizar otro producto es sumamente riesgoso.
9. Acate las leyes y normas sobre eliminación de baterías para proteger el medio ambiente. Para obtener más información, consulte la sección Eliminación de baterías recargables de esta Guía del usuario.
10. Al cambiar la batería, asegúrese de introducir correctamente el conector de la batería. La inversión de polaridad de la batería podría causar daños a la batería y al cortacésped.



## H. Funcionamiento en pendientes

1. Toda pendiente requiere precauciones adicionales. Si siente que la cortadora de césped no puede mantener la tracción en una pendiente, es porque el lugar es demasiado empinado para cortar. En césped húmedo, la tracción disminuye y la cortadora de césped podría deslizarse y resbalar en la pendiente. Podrían producirse lesiones graves o daños a la propiedad.
2. Para su seguridad, mida toda pendiente antes de utilizar la cortadora de césped en un lugar empinado. Antes de establecer las zonas de corte o de utilizar la cortadora de césped en áreas en declive o en terreno accidentado, utilice un dispositivo de medición de pendientes. Para medir pendientes, también se pueden utilizar aplicaciones de smartphone. Si la pendiente es superior a 24 grados (45%), la cortadora de césped podría salirse de la zona de corte.
3. Absténgase de cortar en pendientes superiores a 24 grados (45%).
4. No utilice la cortadora de césped en ningún caso en el que se ponga en duda la tracción o la estabilidad. Esté siempre al tanto de cuál es la superficie de corte. Un vuelco podría causar lesiones graves o daños a la propiedad.
5. Guarde una distancia de al menos 1,2 metros de puntos de entrega o descenso, zanjas, pendientes o bordes de agua, para asegurarse de que la cortadora de césped no se aparte de la zona de corte. La cortadora de césped podría dañarse o causar lesiones graves.

## I. Mantenimiento e instrucciones especiales

1. Mantenga la cortadora de césped en buen estado de funcionamiento. Sustituya toda pieza desgastada, dañada o rota. Los números de pieza del fabricante de las baterías, de las cuchillas y de las fuentes de alimentación figuran en el folleto de Información adicional.
2. Para evitar lesiones graves, no haga modificaciones en la cortadora de césped.
3. Las cuchillas de la cortadora de césped están muy afiladas. Al cambiar una cuchilla, envuélvala o use guantes y obre con mucha cautela.
4. Siempre, antes de levantar la cortadora de césped o de eliminar el bloqueo de las cuchillas de corte o de las ruedas de impulsión, o de realizar una inspección, apague la cortadora de césped quitando primero el dispositivo de desactivación. Nunca intente reparar la cortadora de césped ni hacer ajustes en ella mientras esté en funcionamiento. Antes de efectuar tareas de limpieza, reparación o inspección, asegúrese de que la cuchilla y todas las partes móviles se hayan detenido.
5. La cuchilla debe detenerse por completo en dos (2) segundos tras presionar el control rojo STOP de parada. Si no oye que la cuchilla se detiene en dos (2) segundos, se debe someter la cortadora de césped a una revisión profesional, por un servicio técnico autorizado antes de volver a utilizarla.
6. No utilice nunca una hidrolavadora ni una manguera de alta presión para limpiar la cortadora de césped. El agua puede dañar componentes y el controlador programable. Para limpiar la pantalla, utilice un paño húmedo.
7. Inspeccione visualmente la cuchilla para detectar daños, como por ejemplo, si está muy desgastada, doblada o rajada. Sustituya la cuchilla únicamente por la del fabricante del equipo original. Las cuchillas que no sean del fabricante del equipo original no calzarán bien y podrían ser peligrosas.
8. El uso de piezas de repuesto no compatibles con las especificaciones del equipo original podría afectar el rendimiento y comprometer la seguridad.
9. Al golpear cualquier objeto extraño o si este queda colgado, detenga la cortadora de césped. Inspeccione minuciosamente la cortadora de césped para comprobar si hay daños. Si los hay, repararlos antes de volver a ponerla en marcha.
10. En el caso de zonas cercanas a un área de juegos para niños, masas de agua, desniveles o caminos públicos, complemente el cable perimetral con un borde delimitador rígido hecho de madera o piedra de al menos 15 cm de altura, que ayudará a evitar que la cortadora de césped se salga de la zona de corte.

11. Si la cortadora de césped está instalada y se utiliza en un jardín abierto o en un lugar público, debe colocar carteles de advertencia en torno a esas áreas de corte, con los textos siguientes: «¡Cortacésped automático! ¡Manténgase alejado de la máquina! ¡Vigile a los niños!»
12. Limpie o sustituya etiquetas de seguridad y de instrucciones, según sea necesario.

## **J. Almacenamiento de invierno**

### **La cortadora de césped**

Cargue por completo la cortadora de césped en su estación base. Apague la cortadora de césped. Limpie la cortadora de césped y almacénela en condiciones interiores secas a una temperatura ambiente superior a 0°C.

### **Estación base**

No hay instrucciones especiales de almacenamiento de invierno para la estación base. Se puede dejar en el césped durante el invierno.

Se recomienda desconectar la fuente de alimentación de la red eléctrica durante el invierno.

### **Servicio anual**

Para mantener la cortadora de césped en buen estado, se recomienda llevarla a un distribuidor autorizado para el servicio antes o después del almacenamiento de invierno.

El servicio anual podría variar de un proveedor de servicio a otro e incluir algunas de las siguientes operaciones: limpieza de las piezas y de la plataforma de corte de la cortadora de césped, revisión de piezas desgastadas y su reemplazo si fuera necesario —por ejemplo, cuchillas, ruedas de impulsión y otras piezas móviles— comprobación de las funciones y de los componentes de seguridad de la cortadora de césped, revisión de la batería y carga de la versión más reciente del software, que podría incluir nuevas características añadidas.

## **K. Fin de la vida útil del producto**

1. La cortadora de césped y sus accesorios se deben desechar adecuadamente al final de su ciclo de vida útil, para evitar que desechos de equipos eléctricos y electrónicos terminen en vertederos, así como para proteger y mejorar la calidad del medio ambiente. Consulte las leyes de eliminación de residuos de su localidad o municipio. Muchos municipios facilitan sitios especiales de eliminación de residuos para eliminar pilas y baterías y equipo electrónico.
2. No elimine el paquete de baterías ni la cortadora de césped con la basura municipal o doméstica sin clasificar.
3. No arroje el paquete de baterías al fuego.
4. Consulte la normativa local y reglamentaria para conocer las leyes y requisitos especiales de eliminación o reciclaje. Para ver las instrucciones de eliminación, consulte el final de la sección de referencia rápida.
5. Al quitar la batería, desconecte la cortadora de césped de la estación base.
6. La batería debe ser retirada del dispositivo antes de ser desechada. Siga las instrucciones para quitar la batería, tal y como figuran en el Anexo A;
7. La batería se debe desechar de manera segura.

# 2

## Definiciones de símbolos

Símbolo	Descripción
	<p>ADVERTENCIA: CONSULTE LOS MANUALES DEL OPERADOR</p> <p>Lea, comprenda y siga todas las reglas e instrucciones de seguridad en los manuales y en la cortadora de césped antes de intentar utilizarla. La inobservancia de esta información podría causar lesiones o incluso heridas mortales. Guarde este manual en un lugar seguro para consultarlo en el futuro con regularidad.</p>
	<p>PELIGRO: EVITAR HERIDAS QUE CAUSAN AMPUTACIÓN</p> <p>No ponga manos o pies cerca o debajo de la plataforma de corte. El contacto con la cuchilla puede causar la amputación de manos y pies.</p>
	<p>ADVERTENCIA: EVITAR LESIONES POR APLASTAMIENTO O POR LA CUCHILLA. MANTENER UNA DISTANCIA SEGURA DE LA MÁQUINA CUANDO ESTÉ EN MARCHA.</p> <p>No corte cuando haya alrededor niños u otras personas. Para ayudar a evitar el contacto con la cuchilla o las lesiones causadas por un objeto arrojado, mantenga a otras personas alejadas de la cortadora de césped mientras esté en marcha. Mantenga alejados a circunstantes, niños y mascotas mientras la cortadora de césped esté en marcha. Si alguien entra en el área, detenga la cortadora de césped.</p>
	<p>ADVERTENCIA: EVITAR LESIONES POR OBJETOS ARROJADOS</p> <p>Mantenga a los circunstantes a una distancia mínima de 5 metros de la cortadora de césped mientras está en marcha. Despeje piedras, palos, cables, juguetes y otros objetos extraños que las cuchillas pudieran captar y arrojar. No utilice la cortadora de césped sin que la puerta de la cubierta o los dispositivos de seguridad estén en su lugar y en estado operativo.</p>
	<p>ADVERTENCIA: EVITAR LESIONES POR APLASTAMIENTO O POR LA CUCHILLA</p> <p>No permita a los niños subirse a la cortadora de césped. No se trata de un juguete.</p>
	<p>ADVERTENCIA</p> <p>Apague la cortadora de césped antes de intentar repararla.</p>
	<p>ADVERTENCIA</p> <p>Retire el dispositivo de desactivación antes de trabajar o levantar la cortadora de césped.</p>
	<p>ADVERTENCIA: UTILICE ÚNICAMENTE LA FUENTE DE ALIMENTACIÓN ORIGINAL</p> <p>¡No modifique de manera alguna la conexión de la fuente de alimentación! Utilice únicamente la fuente de alimentación original que el fabricante suministra con la cortadora de césped o como pieza de repuesto. En el producto, el número de pieza correcto se indica en esta etiqueta. Una fuente de alimentación no original podría provocar un incendio y causar daños a la estación base y a la cortadora de césped.</p>
	<p>No utilice nunca una hidrolavadora ni una manguera de alta presión para limpiar la cortadora de césped. El agua puede dañar componentes y el controlador programable. Para limpiar la pantalla, utilice un paño húmedo.</p>

# 3 Elementos de seguridad



## ADVERTENCIA

La cortadora de césped está equipada con numerosas características de seguridad incorporadas. Sin embargo, la cortadora de césped sigue siendo un dispositivo peligroso con cuchillas afiladas, que puede causar lesiones graves a cualquier persona que entre en contacto con ella.

Está estrictamente prohibido estar en el césped mientras la cortadora de césped está en marcha.

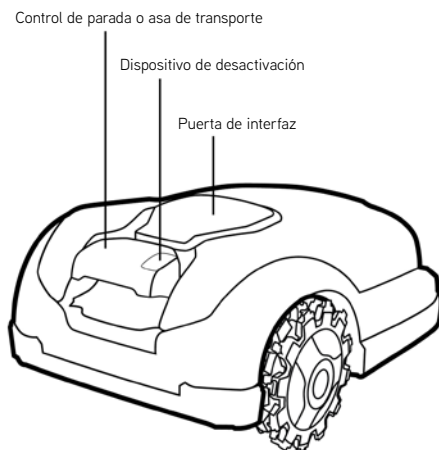

## A. Bloqueo de protección infantil

El bloqueo de protección infantil evita la puesta en marcha involuntaria de la cortadora de césped al presionar accidentalmente uno de los botones. Para ponerla en marcha, presione solo dos botones en el orden correcto. Active la función de bloqueo de protección infantil ante la posibilidad de que niños menores de 6 años puedan entrar en contacto con la cortadora de césped.

## **B. Dispositivo antirrobo (dispositivo de desactivación protegido por código)**

El sistema del dispositivo antirrobo impide que alguien utilice o conduzca la cortadora de césped, a menos que posea un código válido que debe introducir. Se le pedirá introducir un código de cuatro cifras de su elección para utilizarlo como su código de seguridad personal. Se recomienda encarecidamente activar esta característica para evitar el uso de la cortadora de césped por niños o personas no familiarizadas con ella o no autorizadas para utilizarla.

## **C. Sensor de elevación**

Si se levanta manualmente del suelo, la cortadora de césped y la rotación de la cuchilla se detienen en dos (2) segundos.

## **D. Sensor de inclinación**

Si se inclina la cortadora de césped hacia una posición vertical, la cortadora de césped y la rotación de la cuchilla se detienen en dos (2) segundos.

## **E. Sensor de obstrucción**

Durante el funcionamiento, la cortadora de césped detecta obstáculos que interfieren en su camino. Si la cortadora de césped choca con un obstáculo, detiene el movimiento en esa dirección, da marcha atrás para alejarse del obstáculo y la cortadora de césped y la rotación de la cuchilla se detienen en dos (2) segundos.

## **F. Control de parada rápida**

Si se levanta el control rojo STOP de parada en cualquier momento durante el funcionamiento, la cortadora de césped y la cuchilla se detendrán en dos (2) segundos.

## **G. Dispositivo de desactivación extraíble**

Al quitar el dispositivo de desactivación, la cortadora de césped no podrá funcionar. Antes de levantar la cortadora de césped y de efectuar cualquier tarea de mantenimiento, es necesario sacar el dispositivo de desactivación.

## **H. Estación base y cable perimetral**

La cortadora de césped no puede funcionar sin un cable perimetral instalado y activado por medio de la estación base. En caso de que la señal del cable perimetral se apague, la cortadora de césped deja de funcionar.

# Anexo A: Instrucciones para quitar la batería

---

1. Quite el dispositivo de desactivación.
2. Apague la cortadora de césped manteniendo pulsado el botón GO durante 2 segundos.
3. Introduzca la llave en la ranura y gire 90° hacia la izquierda, luego tire de la puerta hasta la mitad hasta que se detenga
4. Gire la llave 45° hacia atrás y levante la puerta por completo.
5. Desconecte la batería de la red eléctrica.
6. Presione el botón de la carcasa de la batería para extraerla.

**Comencemos.  
Estoy ansioso  
por cortar su  
césped.**



# Bienvenido a una casa acogedora

¡Enhorabuena por su compra! Usted está a solo unos pasos de conocer a su mejor compañero. Muy pronto comenzará a confiar en su nuevo amigo para hacer un trabajo perfecto.

La cortadora de césped partirá automáticamente de su estación base en días y horas determinados de antemano, cortará el césped y volverá a la base para cargar.

Un cable perimetral preinstalado define los límites —un muro virtual— para la cortadora de césped. Se tenderá alrededor de los bordes del césped y de objetos que desee proteger.



La cortadora de césped se desplazará al azar dentro de su área de trabajo, según lo definido por el cable perimetral. Este tipo de movimiento aleatorio proporciona el corte perfecto y asegura una cobertura completa del césped.



Además, sigue el cable perimetral al cortar los bordes del césped, para obtener un acabado perfecto.

Para obtener un césped de aspecto atractivo se necesita un corte sistemático, que es exactamente lo que la Robomow le proporciona.

Después de seguir la instrucciones de instalación, estará listo para disfrutar de su tiempo libre mientras su nuevo amigo se ocupa del césped.

Se recomienda encarecidamente leer la guía de instalación completa antes de la instalación.

### **Para facilitar la instalación**

Se recomienda cortar el césped con una cortadora de césped tradicional una última vez y regar los bordes del césped 24 horas antes de instalar el cable.

# Componentes

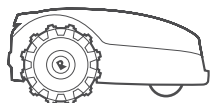

## El producto

Su nuevo robot cortacésped

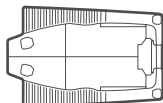

## Estación base

Aquí se recarga la cortadora de césped

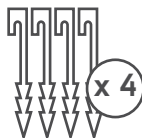

## Estacas de la estación base

Para fijar la estación base al suelo



## Cable perimetral\*

Marca el área de trabajo de la cortadora de césped

(\* No se incluye en todos los modelos



## Fuente de alimentación

La fuente de alimentación para cargar su cortadora de césped



## Cable de extensión

Cable de baja tensión de 15 metros para conectar la estación base con la fuente de alimentación



## Estaquillas para cables\*

Para fijar el cable al suelo  
(\* No se incluye en todos los modelos

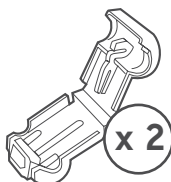

## Conector de jardín de reserva

Para conectar el cable perimetral con la estación base

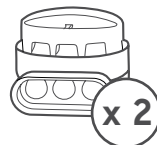

## Conectores de cables

Para empalmar el cable perimetral en caso de un corte

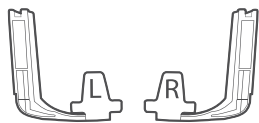

**Limpiadores de  
ruedas**



**Guía de seguridad  
Guía de inicio**

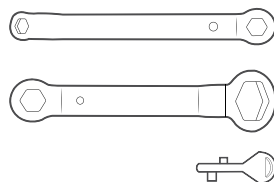

**Herramientas**

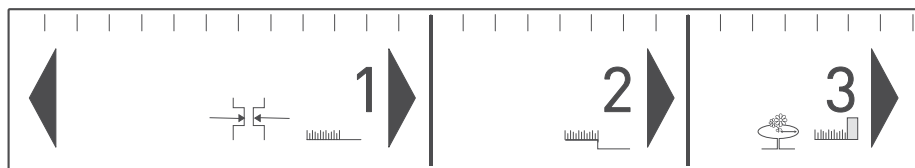

### **RoboRuler**

Para medir la distancia del cable  
perimetral del borde del césped



**Herramientas necesarias  
para la instalación**

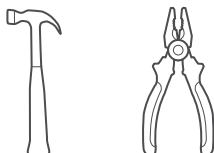

# ¿Listo? Comencemos...

# ¿Cómo hacerlo?

Una configuración correcta de la cortadora de césped asegurará los mejores resultados. Esto es lo que se necesita para preparar la cortadora de césped para que le brinde un trabajo perfecto:

## Ubicación de la estación base

Elegir la ubicación de la estación base

1

## Tender el cable

Definir el "límite virtual"

2

## Obstáculos blandos

Cómo proteger obstáculos blandos

3

## Obstáculos duros

Cuándo deben excluirse

4

## Pendientes

Qué pendientes puede manejar la cortadora de césped

5

## Paso estrecho

Cómo cablear una subzona

6

## Zona separada

Cómo cablear una zona separada

7

## Terminar

Completar la instalación

8

# Conozca su césped

---

Comprender cómo su césped la ahorrará errores innecesarios y hará que el proceso de instalación sea más fácil y sencillo.

También puede omitir secciones posteriores de este manual no pertinentes para su tipo de césped.

¿Qué aspecto tiene su césped?

## Tipo A

### Solo la zona principal

El área del césped es una zona continua y todas las áreas del césped son suficientemente anchas para que la cortadora de césped pueda desplazarse en ellas (anchura de al menos 4 metros en su punto más estrecho).

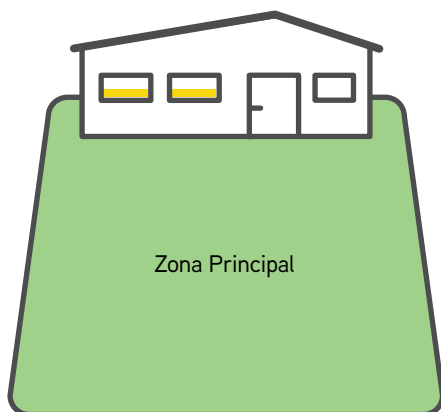

## Tipo B

### Zona principal y subzona

Su césped consta de más de una zona. Estas zonas están conectadas por un paso estrecho, de 1 a 2 metros. La cortadora de césped puede circular entre estas zonas para cortar toda el área.

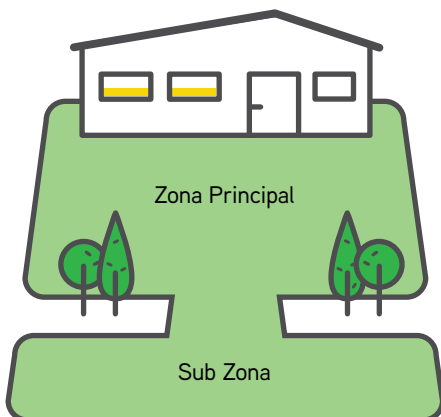

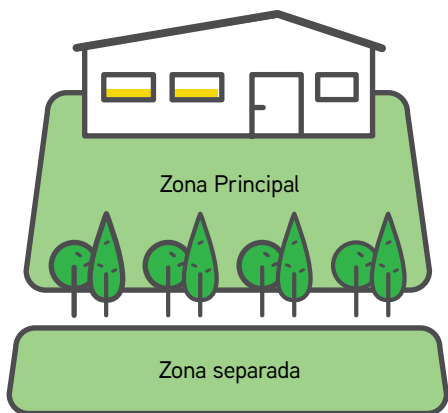

## Tipo C

### Zona principal y zona separada

Su césped consta de dos o más zonas no conectadas entre sí —separadas por una valla, una acera, un sendero u otro obstáculo. La cortadora de césped no puede circular entre estas zonas.

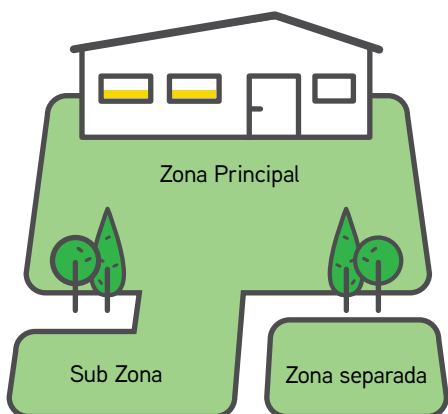

## Tipo D

### Zona principal y subzona y zona separada

Ciertas áreas del césped están conectadas a la zona principal por medio de un paso estrecho de 1 a 2 metros de anchura y hay otras totalmente separadas de la zona principal por una valla, una acera, un sendero u otros obstáculos y la cortadora de césped no puede circular entre ellos.

# 1

## Ubicación de la estación base

Elija las ubicaciones de la estación base y de la fuente de alimentación

La estación base es donde la cortadora de césped se recarga y donde empieza y termina el cable perimetral. En este paso de la instalación, usted determinará una ubicación adecuada para la estación base.

### ¿Dónde debe colocar la estación base?

#### Consideración A

Se recomienda encarecidamente colocar la estación base en la zona principal, la mayor, del césped

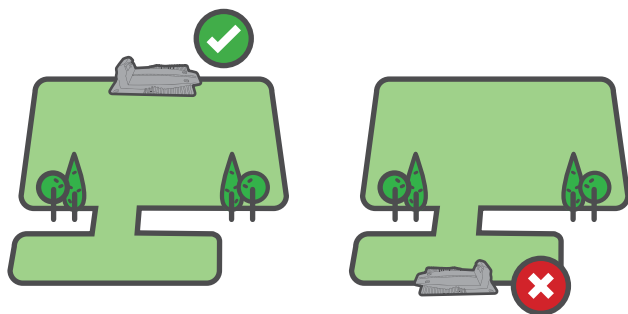

#### Consideración B

A una distancia máxima de 15 metros de una toma de corriente

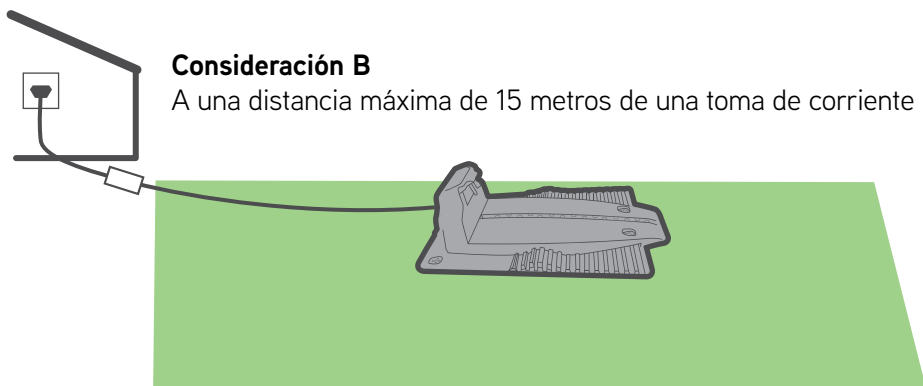

### Consideración C

Un mínimo de 3 metros de cable recto delante de la estación base y un mínimo de 1 metro detrás de la estación base para facilitar el atraque

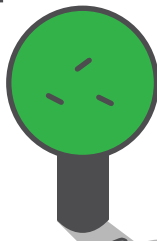
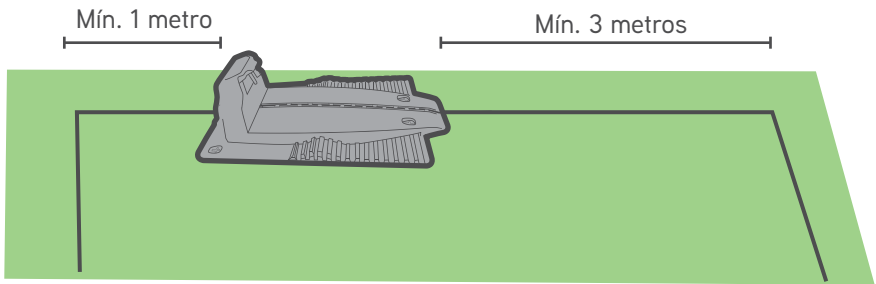

### Consideración D

En un lugar a la sombra.

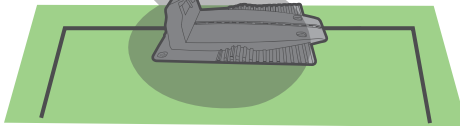

**CONSEJOS**

A una distancia mínima de 1 metro de un aspersor, para evitar dañar los componentes internos de la cortadora de césped



### Consideración E

Asegúrese de que el suelo sea uniforme y plano y de que no haya pendientes



## ¿Cómo se instala la estación base?

### ORIENTACIÓN

Coloque la estación base conforme a la imagen siguiente

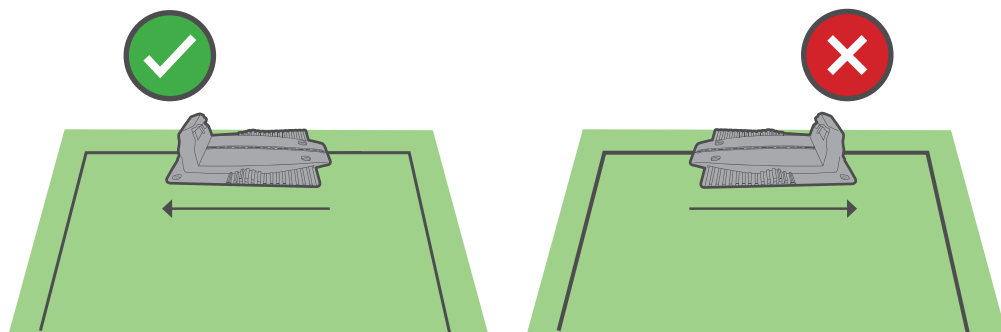

## DISTANCIAS DESDE EL BORDE

Para instalar el cable a la distancia correcta del borde del césped, utilice la regla.

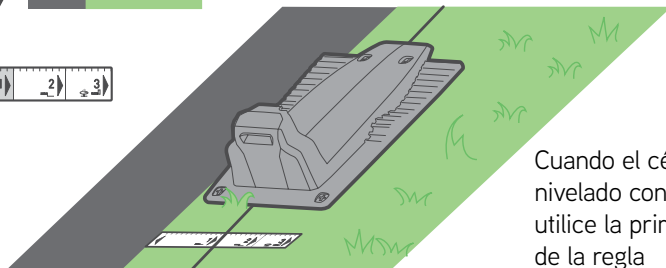
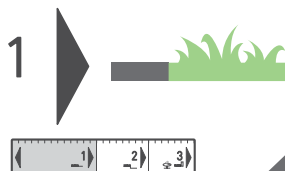

Cuando el césped esté nivelado con el suelo, utilice la primera distancia de la regla

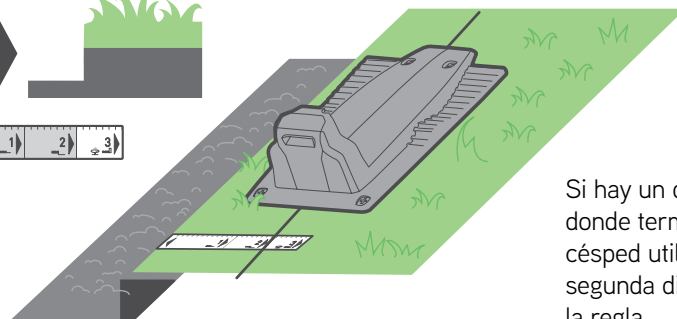
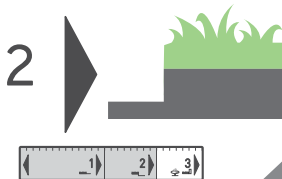

Si hay un desnivel donde termina el césped utilice la segunda distancia de la regla

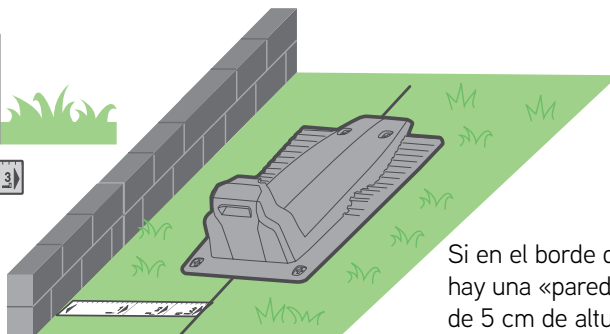
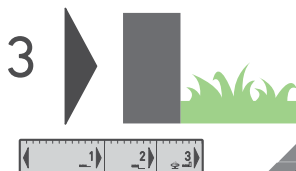

Si en el borde del césped hay una «pared» de más de 5 cm de altura, utilice la tercera distancia

## CLAVAR LA BASE

Una vez elegida la ubicación adecuada, fije la estación base al suelo mediante las estacas suministradas.

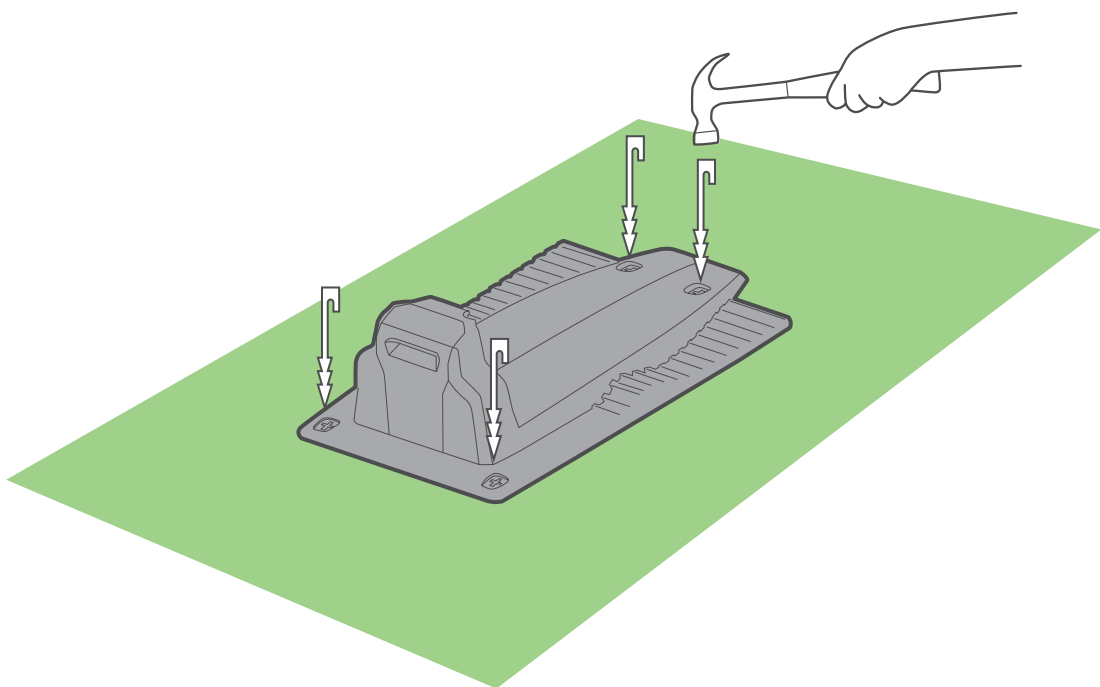

Al martillar las estacas, tenga cuidado de no dañar las tuberías de riego.



# Planificar con antelación

Antes de comenzar, camine a lo largo del borde del césped y planifique cómo configurar el cable perimetral. Tome nota de todos los obstáculos y todas las pendientes.

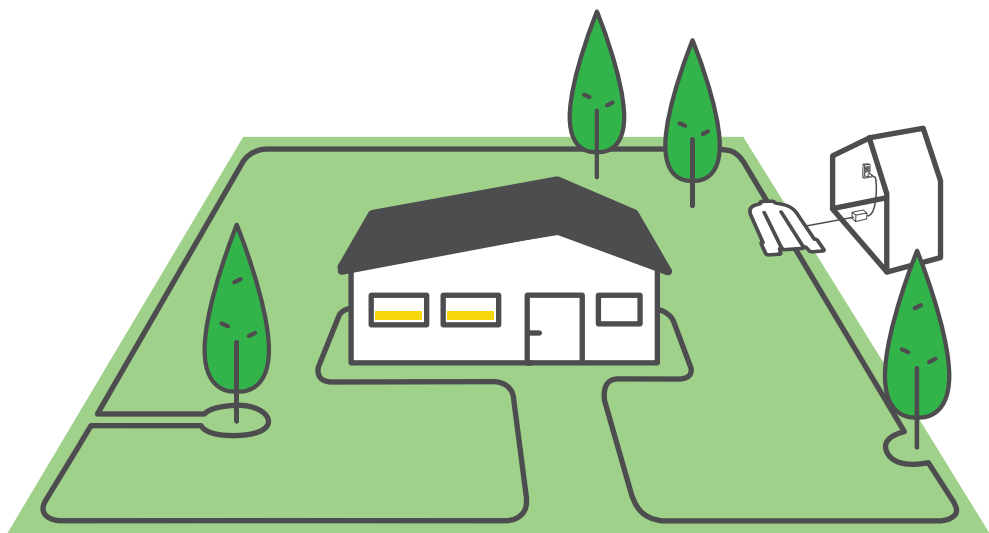

# Obstáculos y pendientes

Antes de clavar estaquillas en el suelo, tome nota de los obstáculos o de las pendientes.

## OBSTÁCULOS



### Obstáculos blandos

Obstáculos blandos son macizos de flores, estanques, o árboles pequeños. Es preciso protegerlos creando islas perimetrales.



### Obstáculos duros

Obstáculos duros verticales, rígidos y de más de 15 cm de altura, como árboles o elementos duros de gran tamaño con los que el cortacésped puede chocar suavemente sin daños

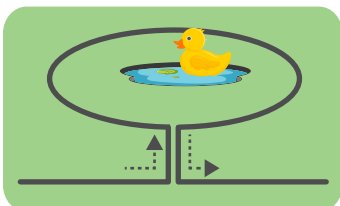

### Estanques

Estanques y otras masas de agua se deben proteger creando islas perimetrales.

## PENDIENTES

### Pendientes a lo largo del borde

Para evitar que la cortadora de césped se deslice fuera del césped, en particular cuando la hierba está húmeda, el cable perimetral debe excluir una pendiente a lo largo del borde del césped, con una inclinación de más de 20%, o sea una elevación de 20 cm por cada metro.

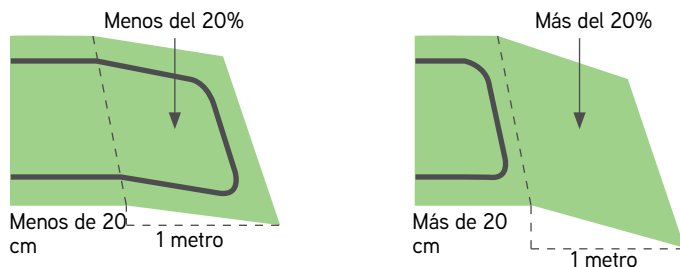

### Pendientes dentro del césped

La cortadora de césped puede cortar el césped dentro del área de trabajo con una pendiente de hasta un 45%. Puede incluir pendientes cerca del borde si la pendiente es hacia el interior del césped, por lo que no hay riesgo de que la cortadora de césped se deslice fuera del césped. Una pendiente de 45% significa 45 cm de subida por metro.

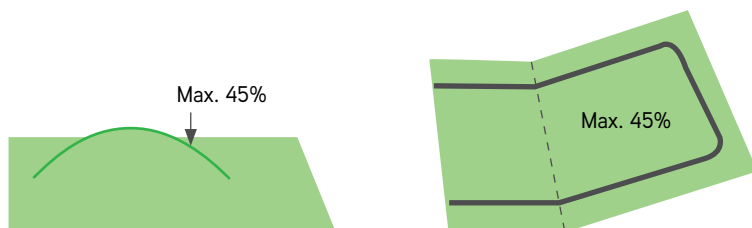

---

### La pendiente es demasiado pronunciada si...

La cortadora de césped se inclina sobre el suelo mientras la sube. Excluir dichas pendientes del área de corte.



## 2 Tender el cable

Tienda el cable perimetral («límite virtual»), que define el área de trabajo de la cortadora de césped.

Ahora está listo para instalar el cable perimetral. Hagámoslo paso a paso.



### CONSEJOS

- Tenga el paquete de la cortadora de césped a mano.
- Antes de empezar el cableado, no olvide cortar el césped con su antigua cortadora de césped por última vez. Además, el suelo debe estar húmedo. Esto facilita la inserción de estacas y ayuda a asegurar que la cortadora de césped no corte el cable.



### QUÉ NECESITARÁ

- Martillo
- Alicates universales

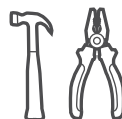

... Un día soleado y un humor deseado:)

## Lograr un buen comienzo

Extraiga unos 50 cm de cable y fije el comienzo del cable al suelo, en el sitio en que planea instalar la estación base.

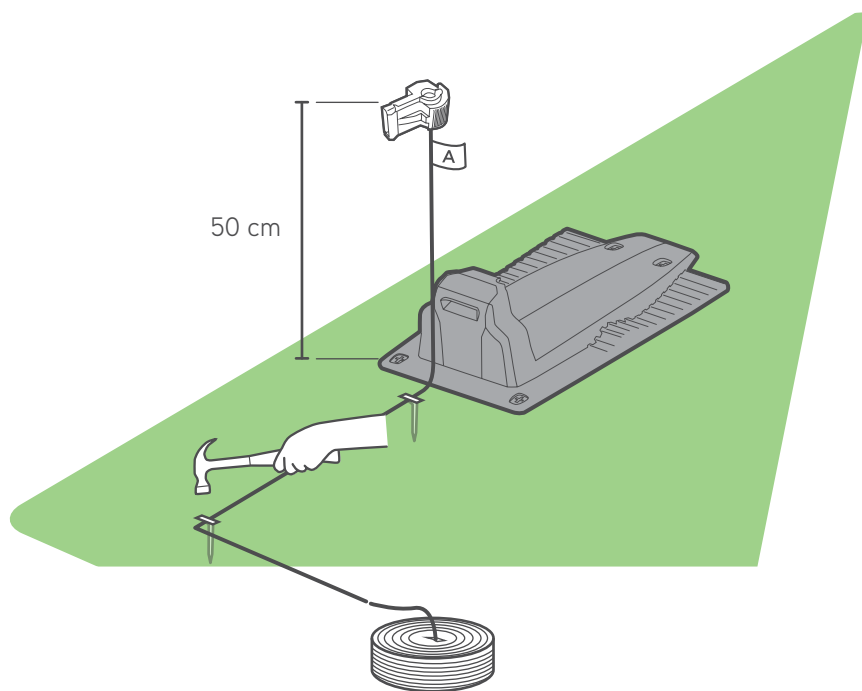

Comience a desenrollar el cable en sentido antihorario alrededor del césped, a partir de la ubicación de la estación base.

Tiéndalo holgadamente a lo largo del perímetro mientras camina por el borde del césped. Si llega a un área u objeto que necesite cuidados especiales, asegúrese de tender el cable perimetral tal y como se explica en las secciones que siguen.



## Mantener una distancia adecuada

El cable perimetral se sujeta al suelo con las estacas que se suministran con el producto. Utilice el RoboRuler para determinar las distancias que debe mantener entre el cable perimetral y el borde del césped.

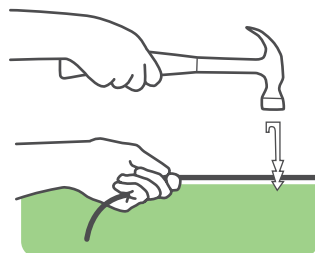

- Inserte las estacas a una distancia de 2 a 3 metros y en las esquinas. En esta primera etapa, instale una cantidad mínima de estaquillas. Insertará todas las estacas necesarias más tarde.
- Tense el cable mientras clava las estaquillas a la profundidad deseada en el suelo.
- Tenga cuidado de no dañar tuberías de riego.

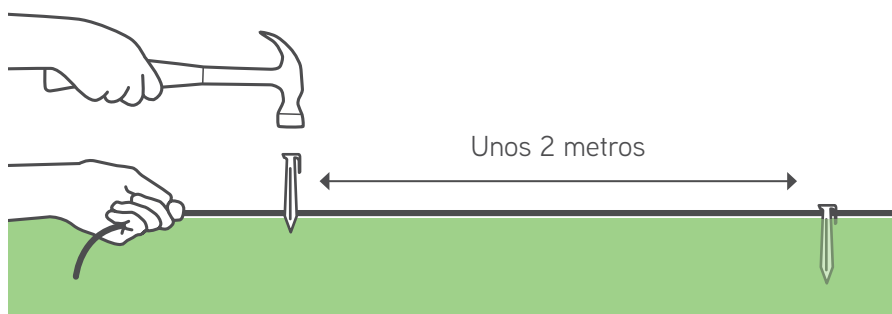

Si el borde es plano, utilice la distancia más corta del RoboRuler.

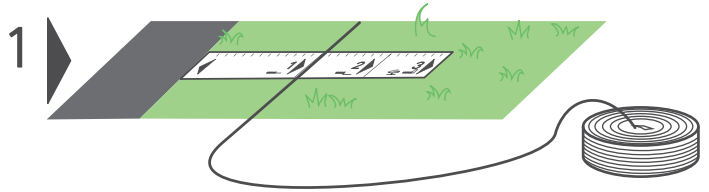

Si el borde es un desnivel, utilice la distancia 2 de la regla

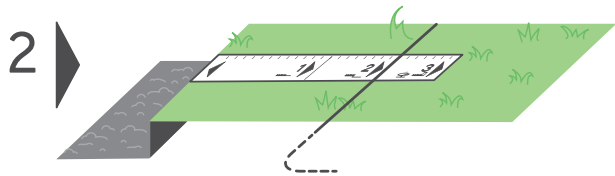

Cuando el borde es una pared —más de 2 cm por encima del nivel del suelo— utilice la tercera distancia del RoboRuler.

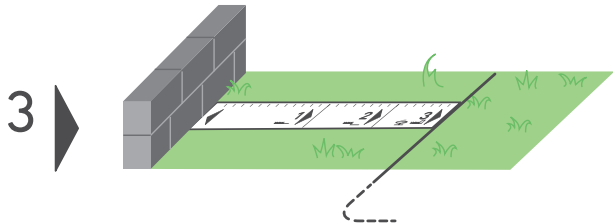

Si el borde del césped limita con agua, mantenga una distancia mínima de 1,2 metros.

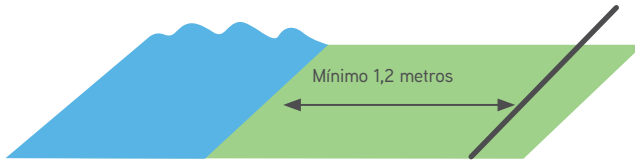

Como alternativa, coloque una barrera física cerca del agua.

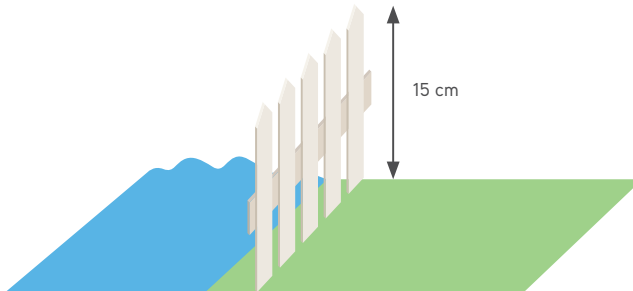

#### CONSEJOS

- No es necesario enterrar el cable perimetral.
  - Se suele recomendar enterrar el cable en áreas expuestas, como por ejemplo aceras.
  - Si se necesita cable perimetral adicional para completar la instalación, extiéndalo utilizando los conectores de cables a prueba de agua suministrados (consultar la página 56 «Empalmar el cable perimetral»).
-

# 3

## Obstáculos blandos

### Proteger obstáculos blandos

Objetos como macizos de flores, estanques, o árboles pequeños se deben proteger mediante la definición de islas perimetrales.

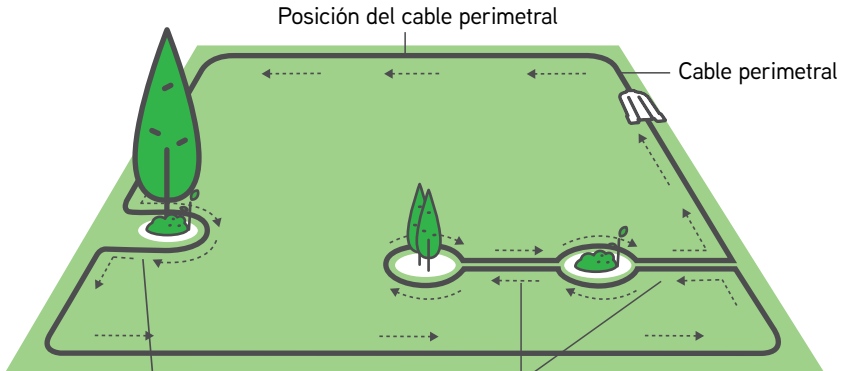

Si la distancia entre una isla y el cable perimetral es inferior a 1,2 metros, convierta el obstáculo en parte del borde del césped.

Mantenga una distancia mínima de 1,2 metros entre las islas. Si los obstáculos están más cerca unos de otros, utilice una isla.

Tienda el cable perimetral alrededor del obstáculo en el sentido horario, ya que de lo contrario, la cortadora de césped podría entrar en la isla perimetral o no podría cortar correctamente el área alrededor de ella.

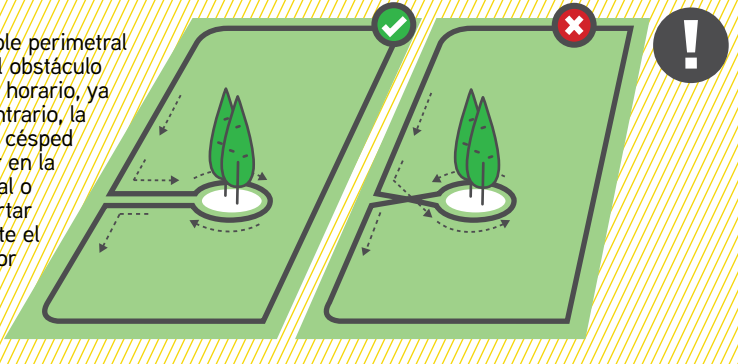

- Los cables que salen de una isla y entran en ella se deben sujetar con la misma estaca



CONSEJOS

# 4 Obstáculos duros

## Proteger obstáculos duros

Retire del césped todo objeto duro que tenga una altura inferior a 15 cm. Los objetos duros más altos pueden quedar sin protección dentro del césped

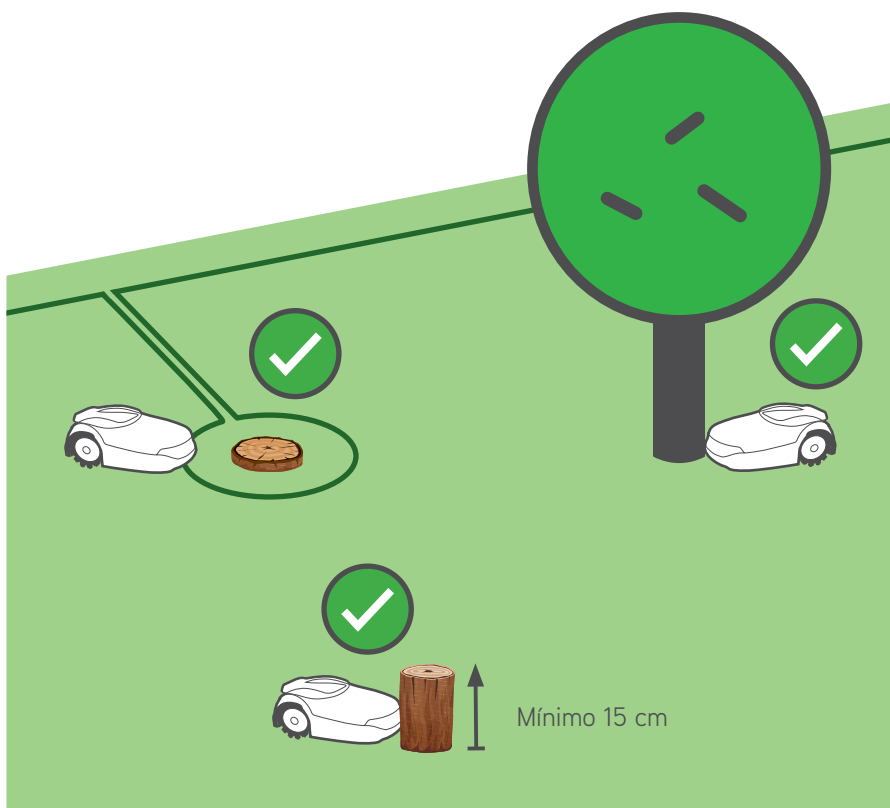

# 5 Pendientes

## Pendientes

Su cortacésped puede manejar cualquier pendiente de hasta 45% dentro del césped

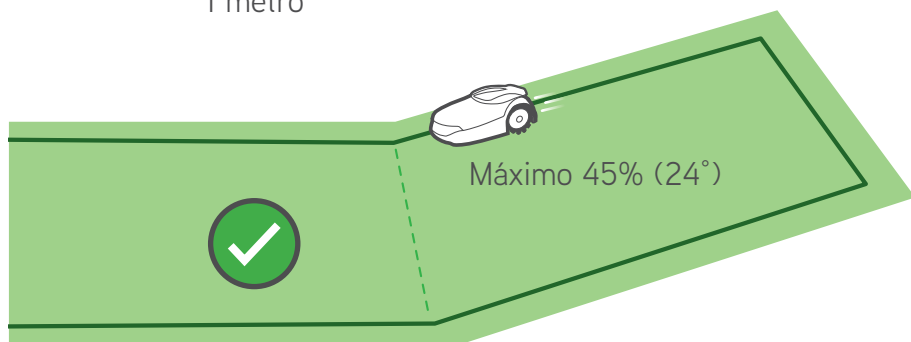
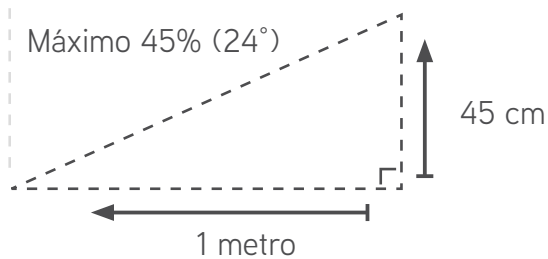
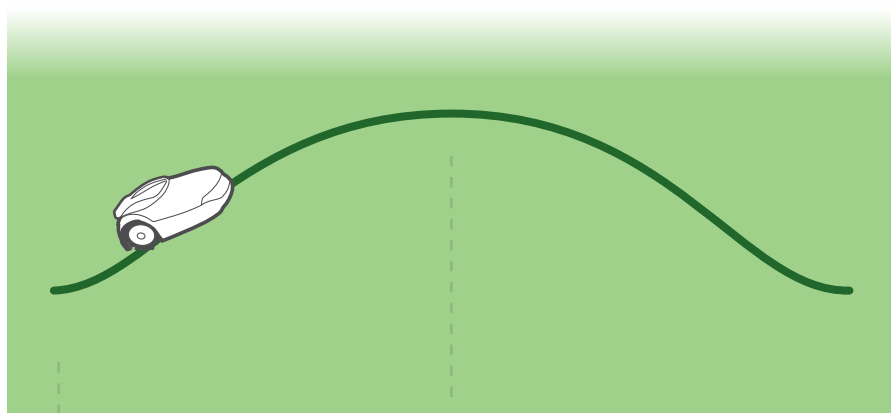

Excluya toda pendiente superior al 20% que se encuentre en el borde del césped, para evitar que la cortadora de césped se deslice fuera de él, en particular en condiciones de humedad

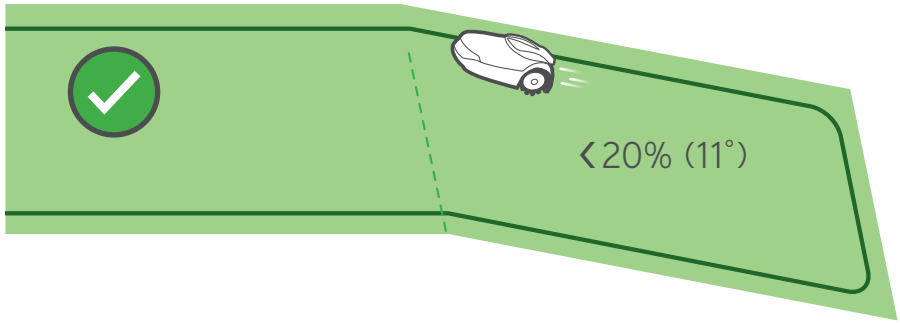

20% =

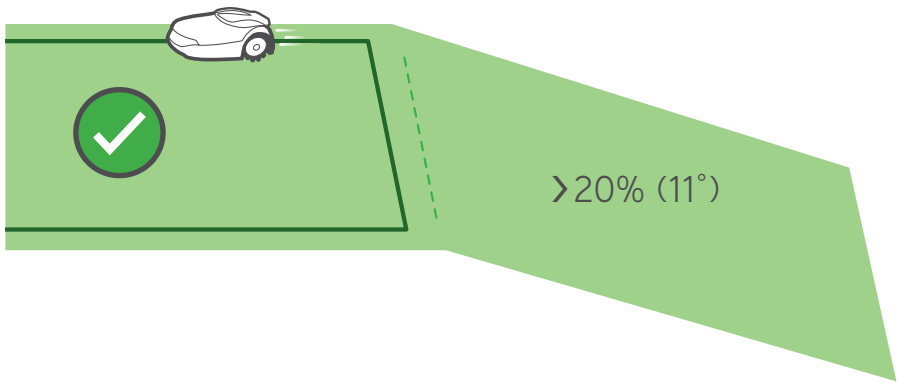
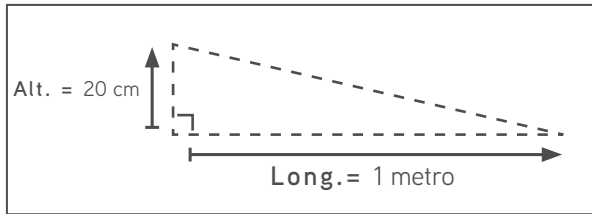

# 6 Paso estrecho

## Recuerde su tipo de césped

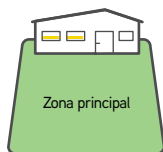

Zona principal

### Tipo A

Solo la zona principal

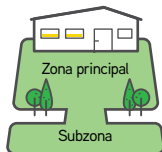

Zona principal

Subzona

### Tipo B

Zona principal y subzona



Zona principal

Zona separada

### Tipo C

Zona principal y zona separada

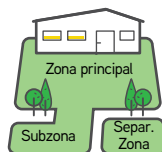

Zona principal

Subzona

Separ. Zona

### Tipo D

Zona principal y subzona y zona separada

## Cómo cablear una subzona

Tipo B/Tipo D

¿No tiene una subzona?  
Pase por alto esta sección

Un paso estrecho conecta la zona principal con una subzona.

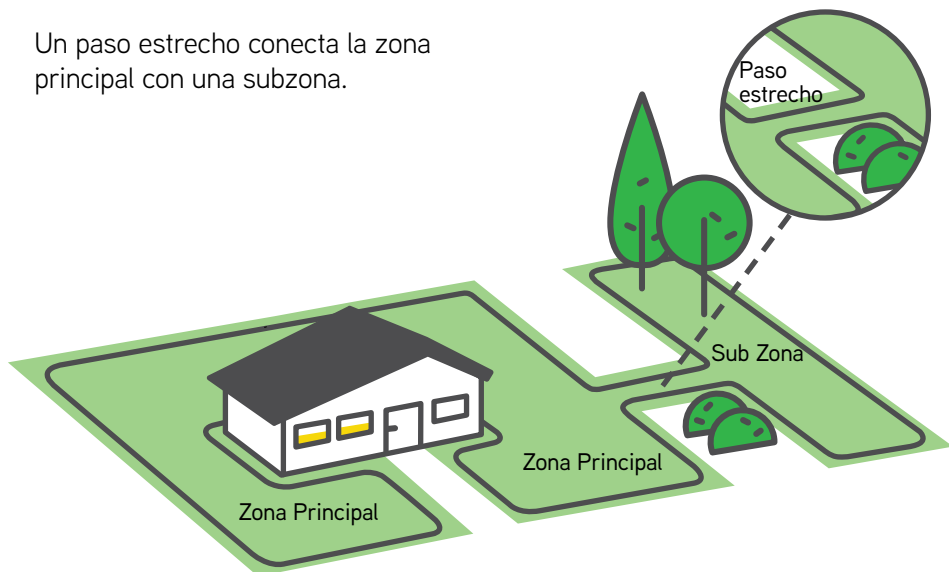



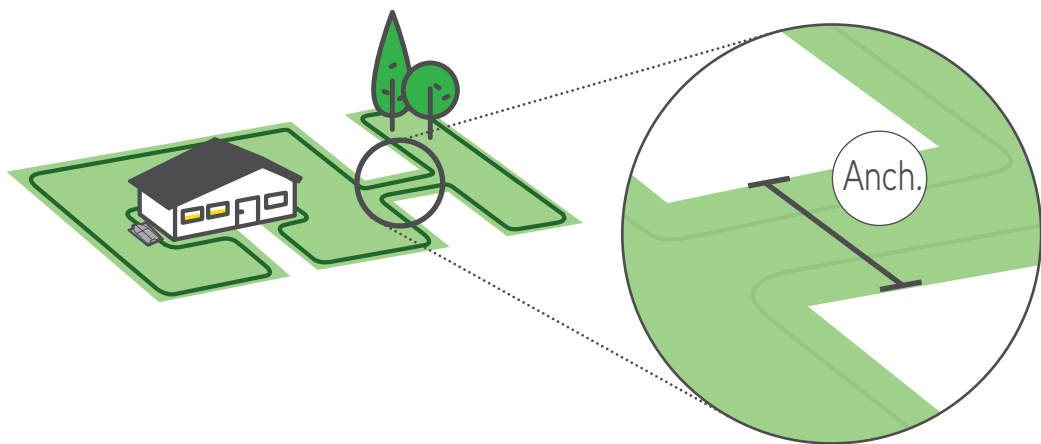

Un paso estrecho conecta la zona principal con una subzona.  
 La cortadora de césped podrá circular en pasos superiores a 2 metros.

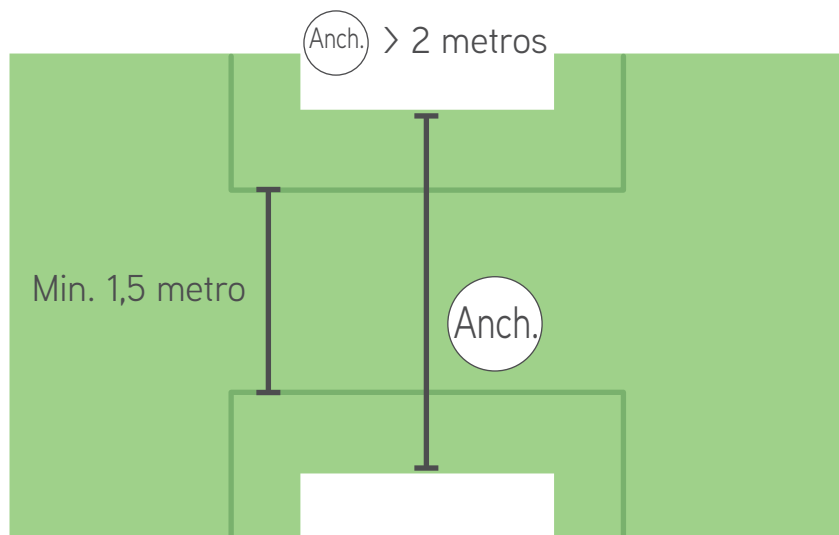

Cuando la anchura de un paso estrecho es de 1 a 2 metros, los cables se deben instalar a medio camino con la distancia 1 del RoboRuler entre ellos, de modo que la cortadora de césped pueda seguir los cables dentro de la subzona y fuera de ella. En la entrada al camino desde ambas direcciones, debe doblar la esquina a 45 grados, de modo que la cortadora de césped gire con precisión dentro y fuera del paso estrecho.

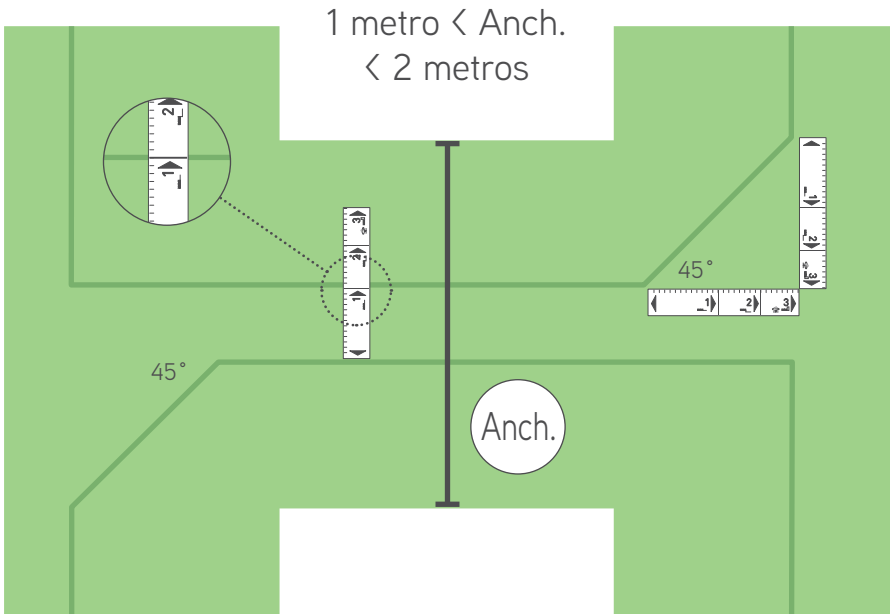

# 7 Zona separada

## F. Cómo cablear una zona separada

Tipo C/Tipo D

¿No tiene una zona separada?  
Pase por alto esta sección

Extender el cable perimetral desde ha zona principal, sobre el obstáculo.

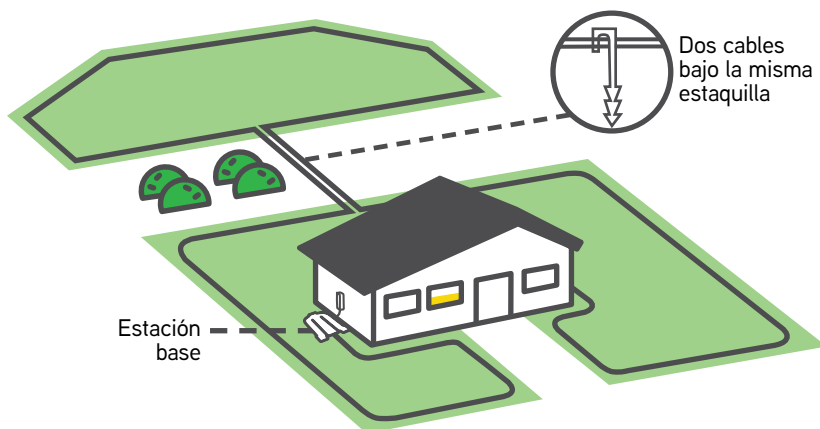



## CONSEJO

# Empalmar el cable perimetral, según sea necesario

- Inserte ambos extremos del cable en la posición más a la izquierda y más a la derecha en el conector.
- Asegúrese de que los cables estén completamente insertados en el conector.
- Utilice unas pinzas para presionar el botón en la parte superior del conector. El botón se debe presionar por completo sin dañar el conector.

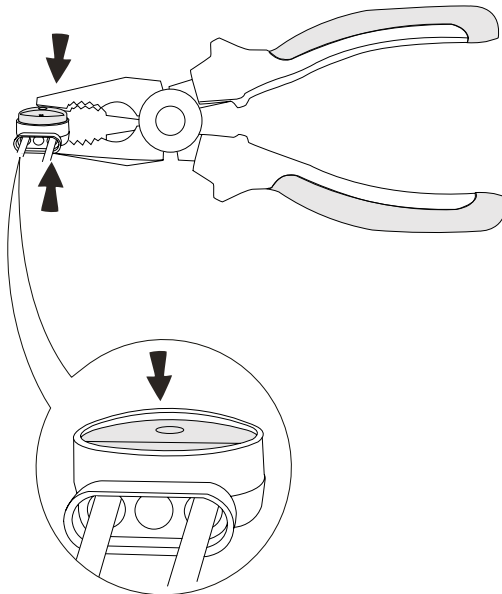
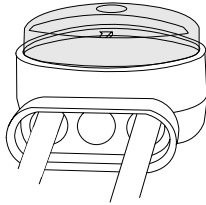

# 8

## Completar la instalación

### G. Completar la instalación del cable

Una vez completado el tendido del cable perimetral y tras regresar a la estación base, instale la última estaquilla, a unos 5 cm delante de la base. Es muy importante que el cable esté alineado con el centro de la estación base.

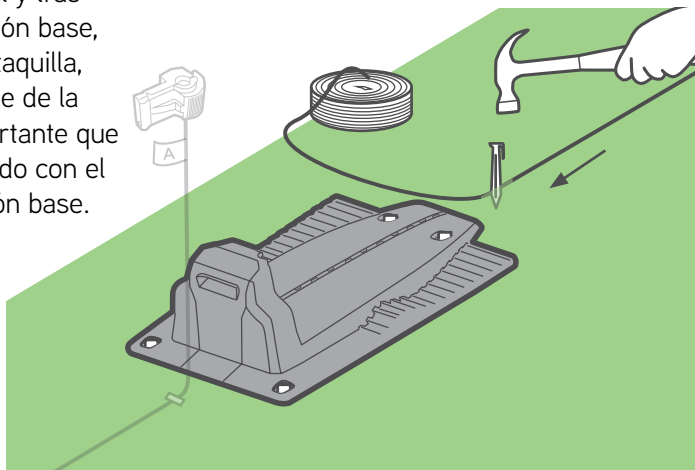

#### CONSEJOS

Desenrolle el cable hasta unos 50 cm más allá de la estación base y córtelo.

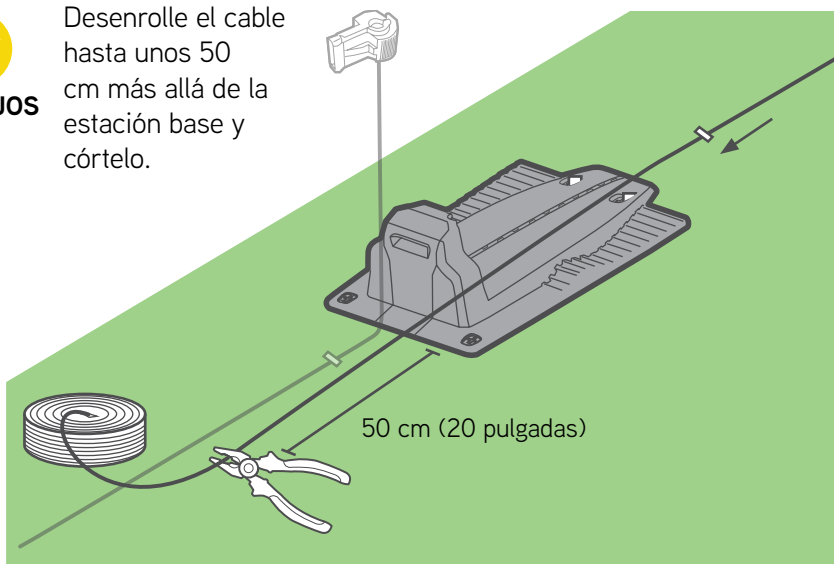

Abra la puerta trasera de la estación base.

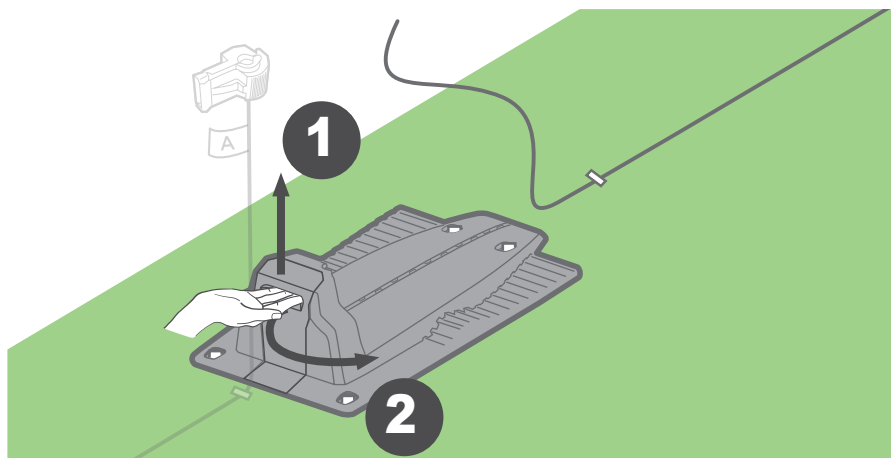

Deslice o instale el cable a través del túnel designado y páselo por la abertura debajo de los conectores de carga, hasta que salga a la parte trasera de la estación base

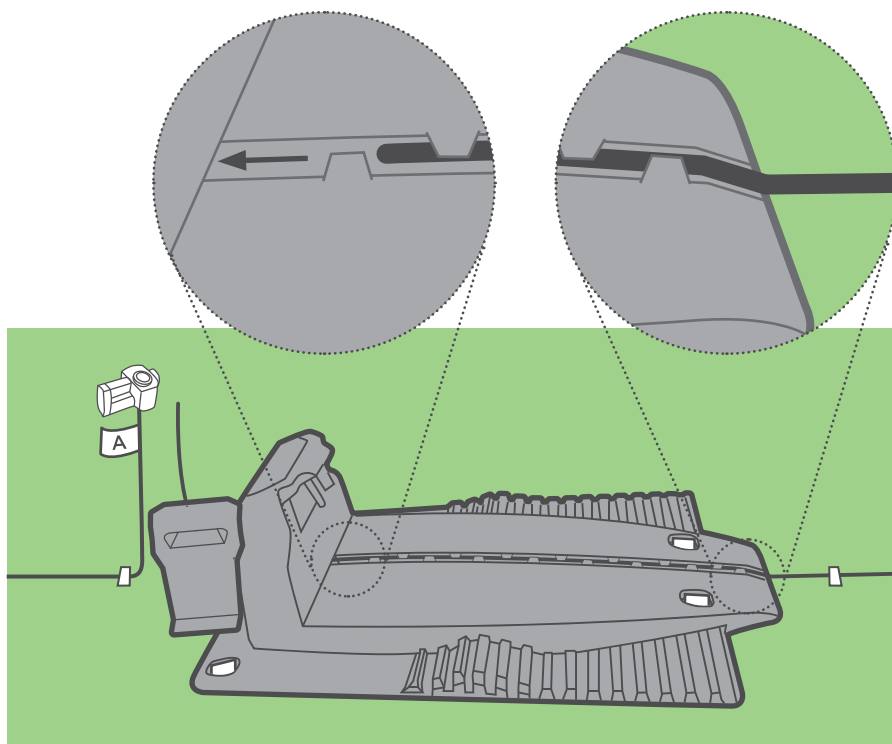

Instale el conector en la punta del cable, tal y como se describe en los dibujos. Corte el extremo del cable cerca del conector.

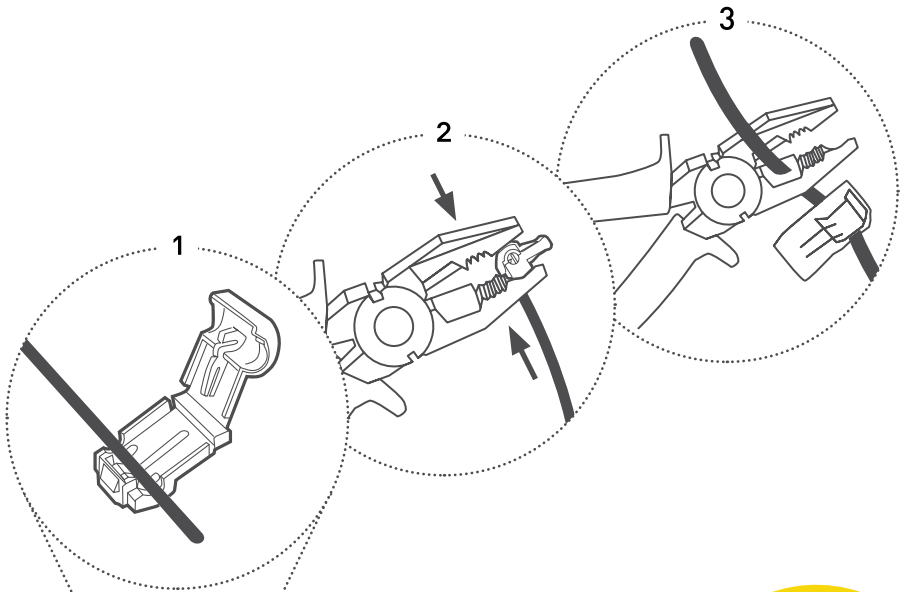

¡Hurra! ¡Ha hecho la parte más difícil!

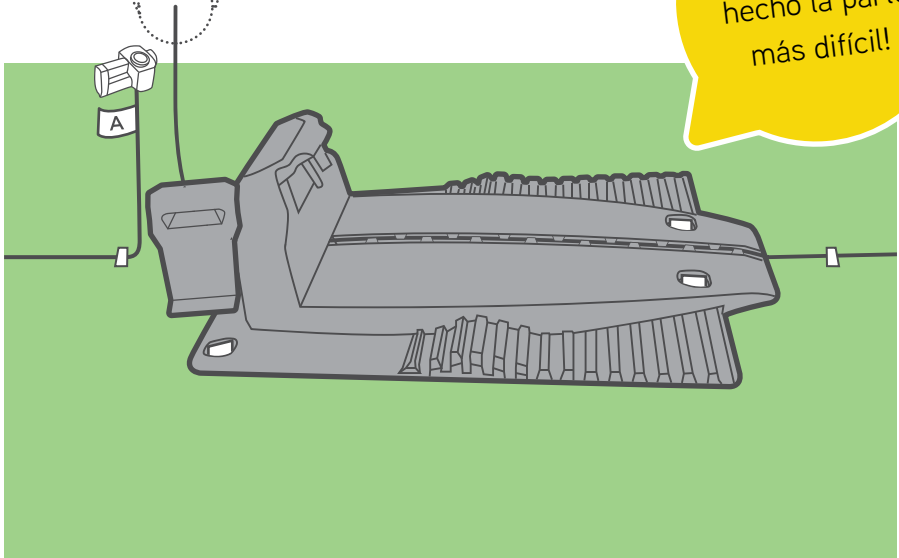

Con la estaquilla, clave el cable en la tierra. Retuerza y envuelva los cables para que encajen bien en el compartimento de la estación base. Conecte el extremo del cable marcado con una «A» al conector marcado con «A» en la parte posterior de la estación base. Conecte el otro extremo al otro conector. Introduzca el cable y cierre la puerta.

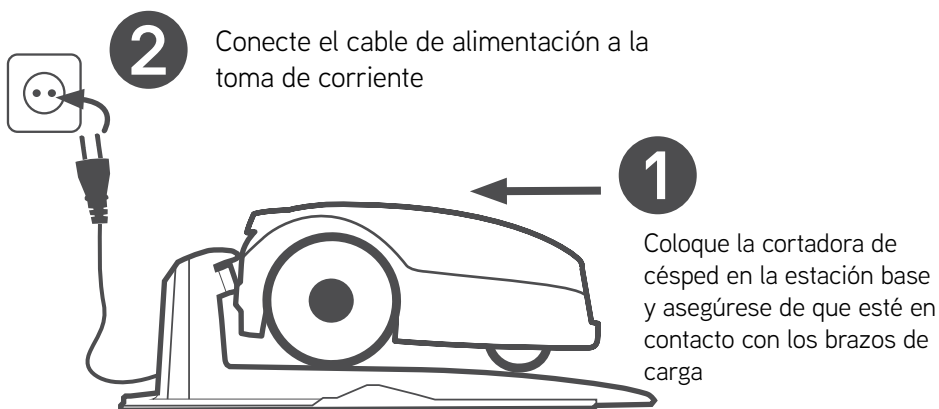
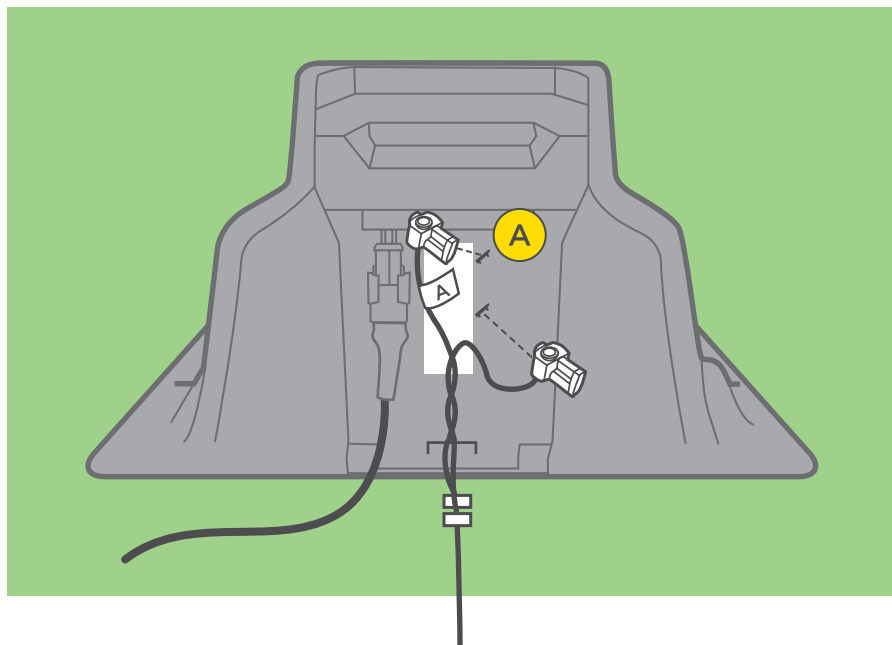



# Indicadores LED

Ahora debería ver la indicación del LED en la estación base, en verde intermitente si la cortadora de césped está fuera de la estación base, o en verde fijo si está dentro de la base.

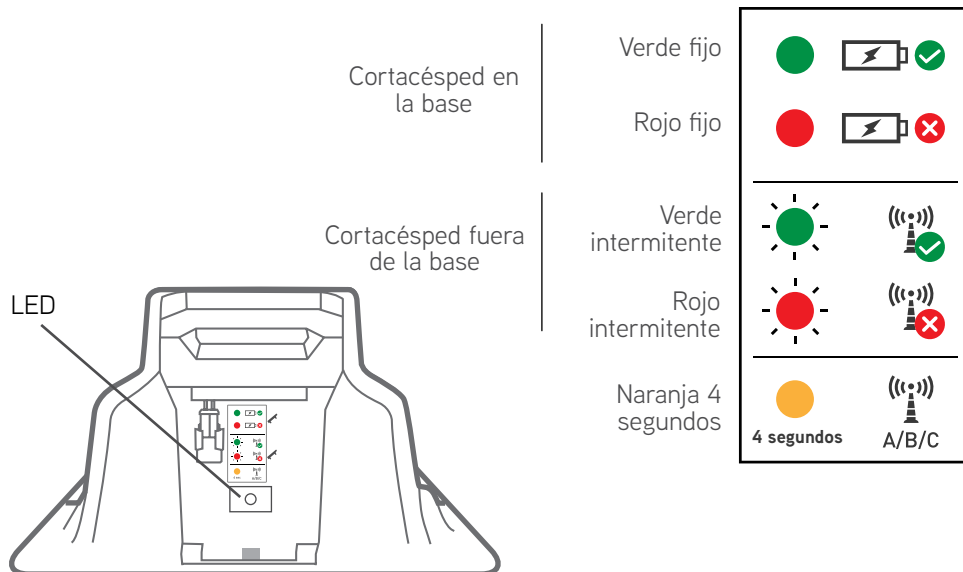

## Precaución

El cable de extensión de la fuente de alimentación a la estación base debe estar bien sujetado al suelo. Nunca debe suponer un riesgo de tropiezo.

El cable de extensión debe cruzar SOLO sobre superficies blandas. No debe pasar sobre superficies duras (por ejemplo, la acera, la calzada), donde no puedan sujetarse firmemente.



Solo un paso más...;) )

# Configuración inicial

Encienda la cortadora de césped y proceda según los ajustes iniciales, de modo que esté lista para funcionar.

## A. Definir idioma, fecha y hora



Dos segundos

### Idioma

Elija su idioma

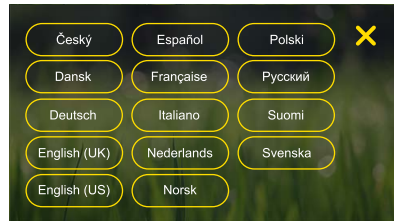

### Pantalla de bienvenida

→ Siguiente

← Volver

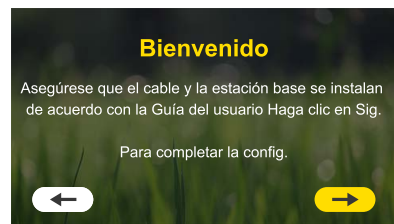

### Fecha

Definir fecha



## Hora

Definir hora

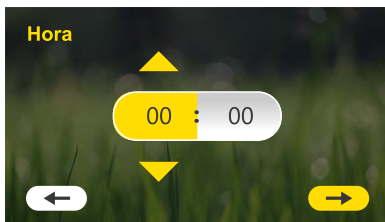

## Instalación hecha por...

Determine quién realiza la instalación.



## Probar la posición del cable

Garantiza que el robot pueda seguir el cable sin obstáculos. La cortadora de césped seguirá el cable y se detendrá donde sea necesario para ajustar la posición del cable. Siga las instrucciones en la pantalla de la cortadora de césped. Más información en el Anexo B.



## ¿Qué tipo de césped tiene?

Si el césped tiene más de una zona, elija Principal+.

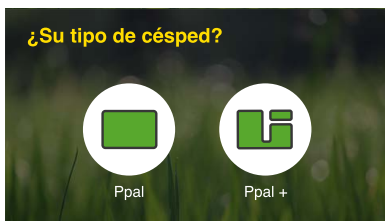

## Tamaño de zona principal

Defina el tamaño de su zona principal.



## Zona separada

Si el césped incluye una zona separada, debe poner el interruptor de zona separada en la posición de activación ON. De esta manera, podrá elegir «zona separada» en la pantalla de inicio de la cortadora de césped para comenzar a cortar, después de colocarla manualmente en la zona separada. No olvide llevar la cortadora de césped de vuelta a la estación base al finalizar una operación en una zona separada, de modo que pueda cargarse y estar lista para continuar el plan automático sin perder una operación.



## Configuración completada

Los ajustes iniciales se han completado. En unos segundos se abrirá la pantalla siguiente.

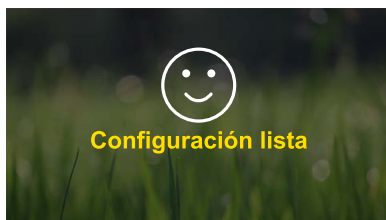

## Ajustar la altura de corte

Para ajustar la altura de corte, gire la perilla a derecha o izquierda. Una vez hecho esto, pulse **Siguiente**.

Si el césped es alto, para obtener los mejores resultados de corte se recomienda empezar desde arriba y bajar la altura de corte gradualmente durante un par de semanas.

## Plan de programación

La cortadora de césped calcula el plan de corte automático sugerido según el tamaño del césped. Para poner en marcha el plan automático debe aprobarlo, o bien puede optar por modificarlo desde esta pantalla o volver a él más tarde para ajustarlo. En la pantalla de configuración de la pantalla principal podrá encontrar la configuración del plan de programación automática.

En la sección «Funcionamiento automático» de este manual, podrá ver más información sobre las opciones de configuración del plan automático.

## Listo para cortar

La configuración inicial se ha completado :)

La cortadora de césped ya está lista para cortar. Confirmar que está en la estación base y que el plan de programación está activado.

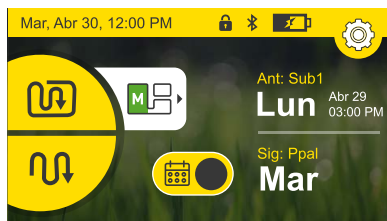
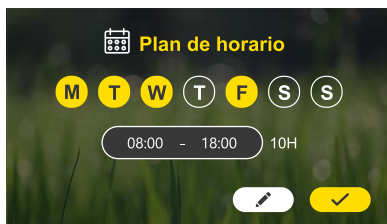

# Anexo B: Posición del cable de prueba

---

1. Mientras la cortadora de césped sigue el cable, observe las siguientes situaciones posibles:

a. El cable está demasiado cerca de los obstáculos

Si la cortadora de césped encuentra un obstáculo mientras sigue el cable, maniobrará alrededor de él. En estas situaciones, ajuste el cable más lejos, para que la cortadora de césped despeje el obstáculo sin tener que apartarse del cable y navegar alrededor de él.

b. El cable está demasiado cerca del borde del césped

Si la cortadora de césped se sale del borde del césped mientras recorre el cable, ajuste el cable más hacia adentro, lejos del borde.

c. El cable está demasiado alejado de los obstáculos o del borde del césped

La cortadora de césped tiene la capacidad exclusiva de cortar muy cerca de los obstáculos y del borde del césped. Si observa que hay zonas en las que no corta tan cerca como le gustaría, basta con ajustar el cable más adentro. Solo tenga cuidado de evitar las situaciones "a y b".

d. Terreno accidentado o difícil

Si observa zonas en las que la cortadora de césped parece tener una tracción limitada o tiene dificultades para maniobrar con precisión, es probable que deba ajustar el cable alrededor de estas zonas. En suelos muy sueltos o arenosos, en terrenos rocosos o con raíces o en superficies muy irregulares, aumentan las posibilidades de que la cortadora de césped se atasque y no llegue de forma fiable a la estación base para cargarse cada vez. Las zonas que son muy difíciles en condiciones de sequedad probablemente lo sean mucho más después de lluvias intensas.

2. Para probar cualquier ajuste que haga en el cable, basta con pulsar el control de parada y llevar la cortadora de césped a un lugar del cable a unos 3 metros de la zona ajustada. Envíela de vuelta a la base. Repita este proceso tantas veces por ubicación y en tantas ubicaciones como sea necesario, hasta que esté satisfecho de cómo recorre todo el perímetro.
3. Una vez que la cortadora de césped haya completado el recorrido del perímetro, se acoplará dentro de la estación base.

## Fijación del cable

Ahora es el momento de añadir algunas estacas a lo largo del cable. Utilice las estacas restantes a lo largo del cable perimetral, con una separación de entre 0,5 y 1 metro.

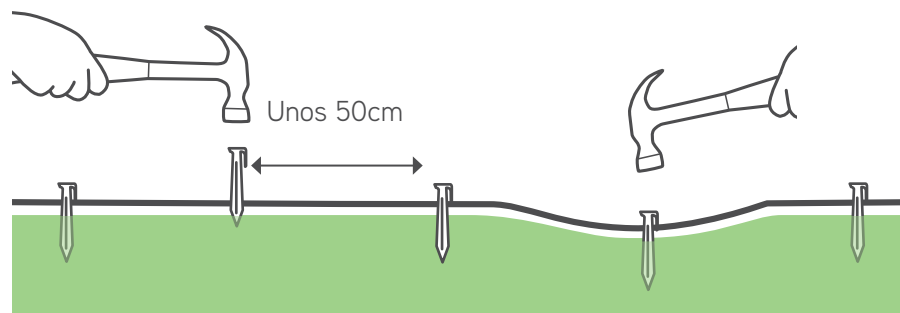



# Otras opciones con la aplicación móvil

---

Su cortadora de césped es un producto conectado inteligente. Viene con un dispositivo Bluetooth LE (de bajo consumo) incorporado, con el que puede controlar el cortacésped desde su smartphone.

¡Una aplicación móvil gratuita le brindará una vivencia de la cortadora de césped de una manera totalmente diferente!

La aplicación Robomow se puede descargar de Google Play Store (Android) o de Apple AppStore (iOS). Una vez completada la descarga, puede registrar la cortadora de césped y disfrutar mucho más.

Junto con una experiencia muy apasionante, brinda otras opciones y capacidades su pequeño cortacésped inteligente:

- **Establecimiento del calendario de corte automático**
- Activación de la protección antirrobo
- Definición de la configuración del césped (tamaño, subzonas, zonas separadas)
- Manejo manual de la cortadora de césped
- Diagnóstico de la cortadora de césped
- Evitar interferencia mediante el cambio del tipo de señal
- Activación del modo de Almacenamiento para reducir al mínimo el consumo de energía y cumplir las disposiciones de la normativa del CEC y del DoE.
- Geocerca y notificación inmediata para modelos equipados con el módulo GSM.

\*Buscar la aplicación Robomow 3.0 en Google Play y en App Store.

**¡Bien  
hecho!**

**Ahora descanse y  
deje que la cortadora  
de césped haga el  
trabajo.**

- ① Conozca su cortadora de césped**
- ② Estructura del menú**
- ③ Funcionamiento automático**
- ④ Funcionamiento manual**
- ⑤ Características: cómo hacerlo**
- ⑥ Mantenimiento periódico**
- ⑦ Solución de problemas**
- ⑧ Preguntas frecuentes**

# 1 Conozca su cortadora de césped

Para disfrutar plenamente de su cortadora de césped, familiarícese con las distintas piezas y los diversos mensajes. Al comprender cómo funciona y se comporta, podrá lograr un funcionamiento sencillo y sin complicaciones.

## Piezas externas

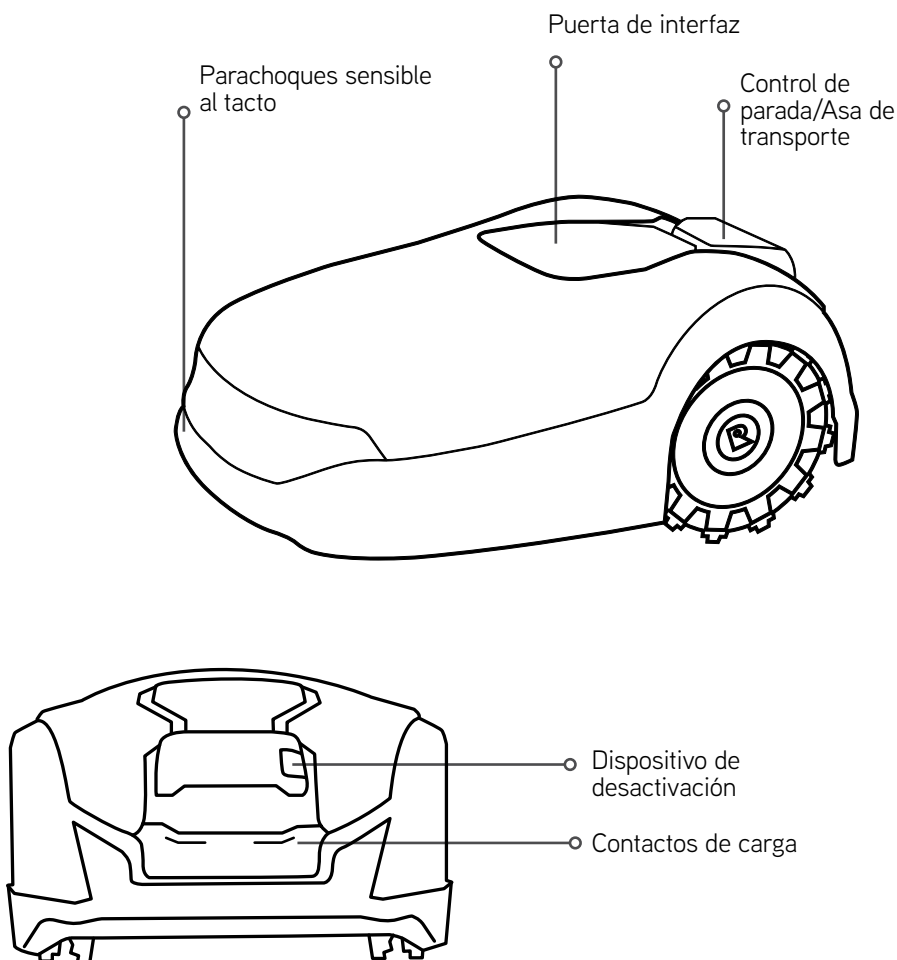

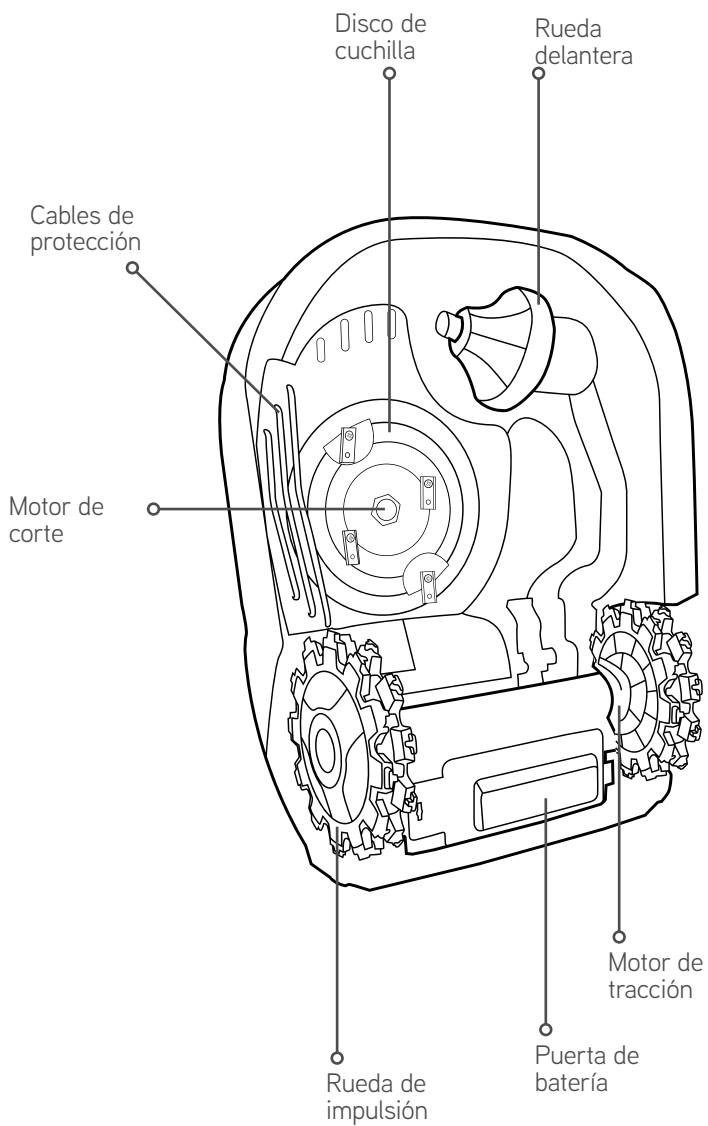

## Piezas bajo el capó

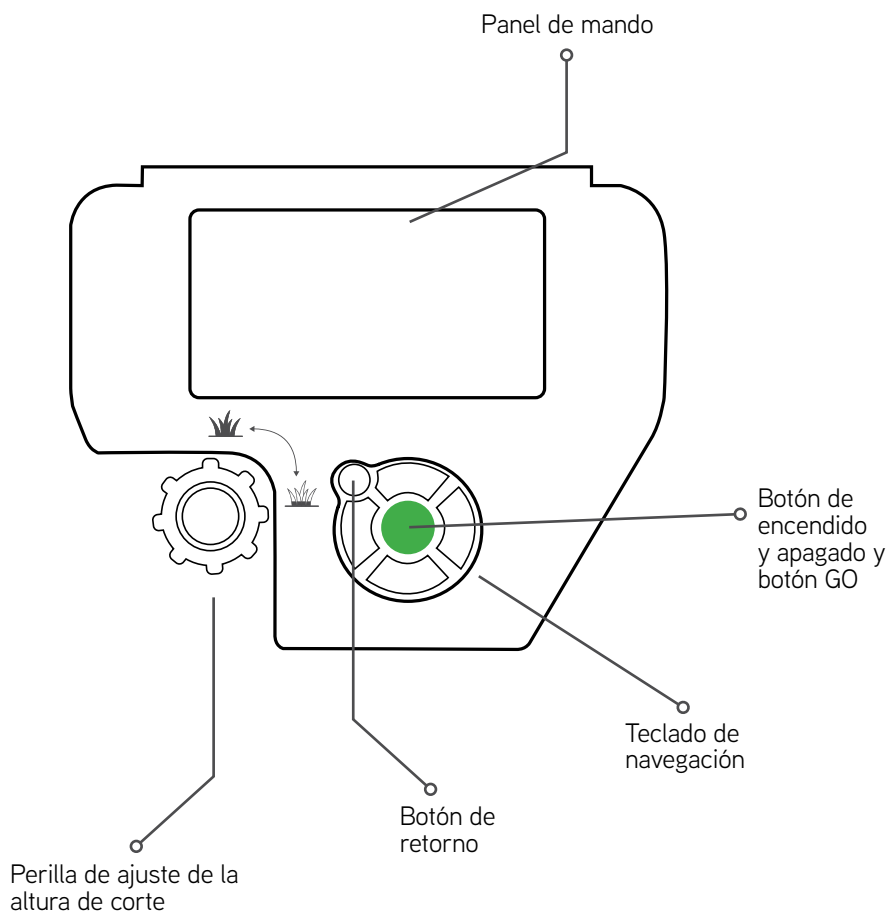

# Pantalla LCD

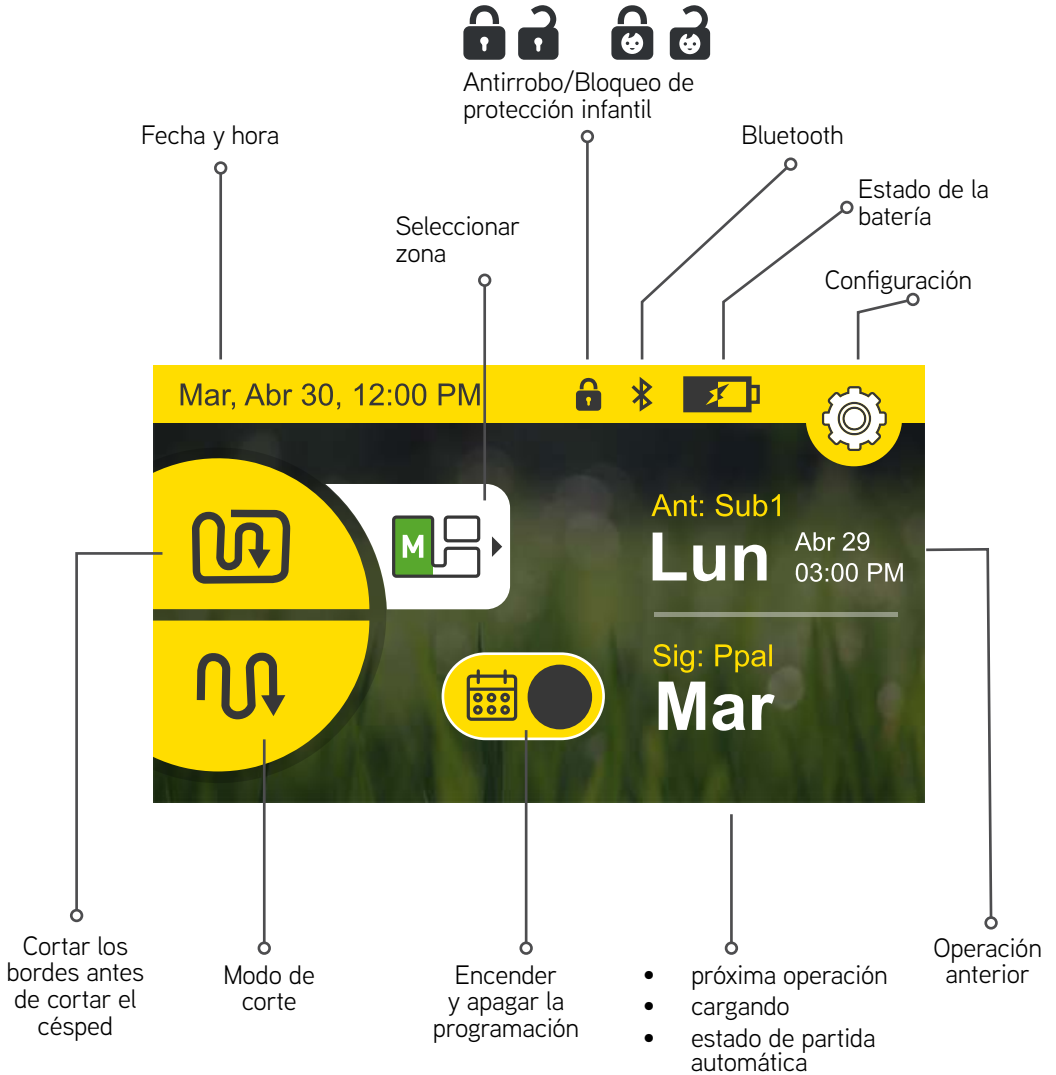



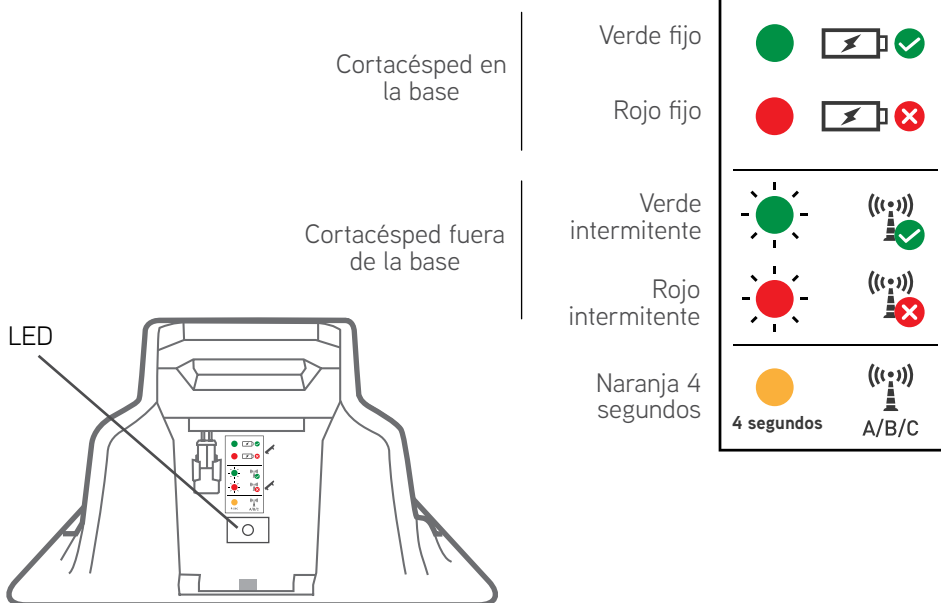

## Indicación de LED de la estación base



The diagram shows the back of the base station with a label 'LED' pointing to a panel of indicator lights. The legend on the right explains the following states:

- Cortacésped en la base:**
  - Verde fijo: Correct cable signal and mower in base.
  - Rojo fijo: No charge.
- Cortacésped fuera de la base:**
  - Verde intermitente: Correct cable signal and mower out of base.
  - Rojo intermitente: Poor cable connection or cable too long.
  - Naranja 4 segundos: Signal type has changed A/B/C.

Indicación	Significado
 Verde fijo	La señal del cable perimetral es correcta y la cortadora de césped está dentro de la base
 Verde intermitente	La señal del cable perimetral es correcta y la cortadora de césped está fuera de la base
 Rojo fijo	No hay carga
 Rojo intermitente	Mala conexión del cable perimetral, o el cable es demasiado largo
 Naranja	La señal de tipo ha cambiado A/B/C



## 2 Estructura del menú



### Opciones de la cortadora de césped

Configurar preferencias del usuario

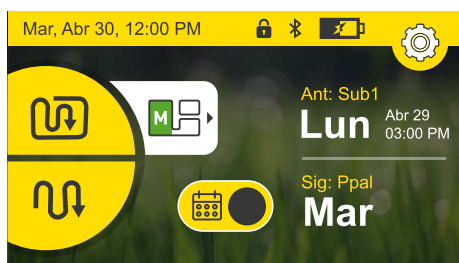

#### Bloqueo de protección infantil

Bloqueo del teclado para evitar una pulsación involuntaria



#### Antirrobo

Código de protección PIN



#### Hora y fecha

Ajustar fecha y hora



#### Formato

Elija el formato horario (24/12) y el formato de la unidad (metros/pies)



#### Idioma

Cambiar el idioma del menú de la cortadora de césped



### **Sonido**

Encender y apagar sonidos



### **Tipo de señal**

Cambiarla para evitar interferencias con otros robots cortacésped en los alrededores



### **Modo de almacenamiento**

Reduce al mínimo el consumo de energía durante el invierno u otros periodos prolongados en los que no es necesario cortar el césped, cuando se deja la cortadora de césped en la estación base.



### **Modo de giro del cable**

Hace posible un trabajo de corte más efectivo, al permitir giros suaves y continuos en el borde del césped.



## **Opciones de césped**

En la sección Características de este documento podrá ver una descripción completa de todos los elementos de menú. También utilice la pantalla táctil para navegar por los menús mediante los botones del teclado de navegación y realice una selección pulsando el botón verde GO.



### **Islas**

Encender/Apagar



### **Tamaño**

Defina el tamaño del césped



### **Añadir subzona**

Añadir hasta 4 subzonas adicionales al plan de horario



### **Seguimiento cercano de cable**

Evita huellas de ruedas en el mismo recorrido al conducir a lo largo del cable perimetral con un desplazamiento dinámico, no centrado en el cable



### **Zona separada**

Le permite utilizar la cortadora de césped en zonas separadas



### **Corte de bordes**

Activar o desactivar el corte de bordes en operaciones automáticas



### **Corte intensivo**

Aumenta temporalmente la intensidad de corte al máximo, durante 7 días

# 3 Funcionamiento automático

Aprenda a configurar el funcionamiento automático y a eludirlo o anularlo cuando sea necesario

- La cortadora de césped utiliza el ajuste del tamaño de zona para determinar automáticamente el tiempo de corte necesario para el césped y para recomendar un programa semanal para obtener los mejores resultados.
- Este programa incluye los días de trabajo disponibles, así como la ventana de trabajo recomendada para cada día.



- Puede modificar los días de trabajo y la ventana de trabajo según sus necesidades.

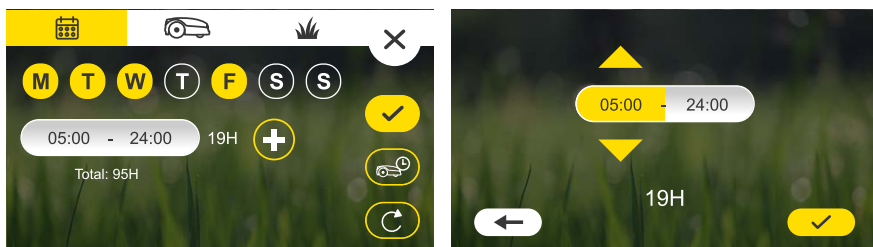

- Puede dividir la ventana de trabajo diario en dos ventanas separadas si desea que la cortadora de césped permanezca fuera del césped durante un tiempo intermedio.

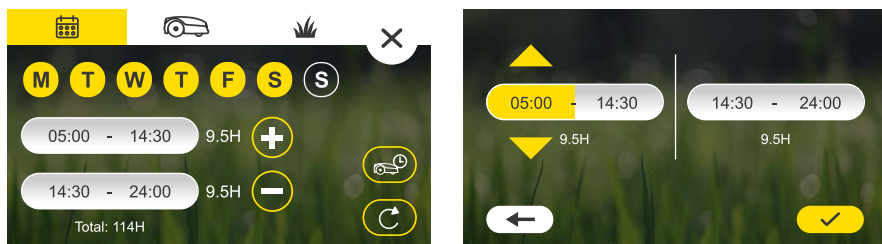

- Es importante no limitar demasiado el tiempo de trabajo de la cortadora de césped. Al mantener la programación abierta, la cortadora de césped podrá adaptarse mejor a las condiciones cambiantes y alcanzar las horas de trabajo necesarias para la semana.
- La cortadora de césped le avisará si la cantidad de días de trabajo o el tamaño de la ventana de trabajo no es suficiente para acomodar las horas de corte semanales necesarias.



La cortadora de césped dejará de cortar una vez que haya alcanzado las horas requeridas para la semana según el tamaño del césped, así que no piense que este horario es necesario para evitar que la cortadora de césped trabaje demasiado.



## Horas de movimiento

- Aunque su Robomow determina un programa inteligente basado en el tamaño que usted fija para el césped, puede que a veces deba ajustarlo.
- El tiempo de corte necesario para mantener el césped puede depender de factores como: el tipo de hierba, el estado del tiempo o la época del año, la exposición a la luz solar, el drenaje del suelo, el abonado, etc. Por ello, se recomienda controlar la calidad del césped y hacer los ajustes según sea necesario.
- Con la cortadora de césped puede ajustar el programa automático hacia arriba o hacia abajo, ya sea para todo el césped en conjunto, o de manera diferente para cada subzona.



- Cortar demasiado puede dañar el césped y acortar la vida útil de la cortadora de césped
- Un corte demasiado escaso puede dar lugar a un aspecto irregular o a que la cortadora de césped no pueda seguir el ritmo del crecimiento del césped



## Nota:

- Para obtener resultados óptimos, se recomienda no determinar más de 2 días seguidos sin cortar.
- Una vez completado el corte necesario de un día determinado, la cortadora de césped permanece en su estación base hasta el siguiente día laborable.
- Como opción predeterminada, la cortadora de césped estará configurada con el modo intensivo activado. En este modo, la cortadora de césped trabajará temporalmente (durante 7 días) en el modo de corte de máxima capacidad. Esto se hace para que el césped alcance rápidamente una altura uniforme antes de que la cortadora de césped pase a su programa de mantenimiento automático.
- Si en algún momento de la temporada la cortadora de césped se ha retrasado mucho en la cobertura —posiblemente por haber estado apagada mucho tiempo o ritmo de crecimiento muy rápido del césped, etc.— puede volver a activar el corte intensivo para que la cortadora de césped se ponga al día. De esta manera, la cortadora de césped funcionará al máximo de su capacidad durante 7 días, tras de lo cual volverá a los ajustes de la programación anterior.



## Encender y apagar el funcionamiento automático

- Como opción predeterminada, el funcionamiento automático viene desactivado.
- Durante la configuración inicial, la cortadora de césped le guiará para determinar el tamaño del césped. Una vez hecho esto, podrá revisar el plan automático ofrecido, cambiarlo y activarlo.
- De ser necesario, puede desactivar completamente la partida automática activando o desactivando la programación en la pantalla principal.
- Si lo desea, también puede interrumpir el funcionamiento automático en una zona específica, en la sección de ajustes del césped.

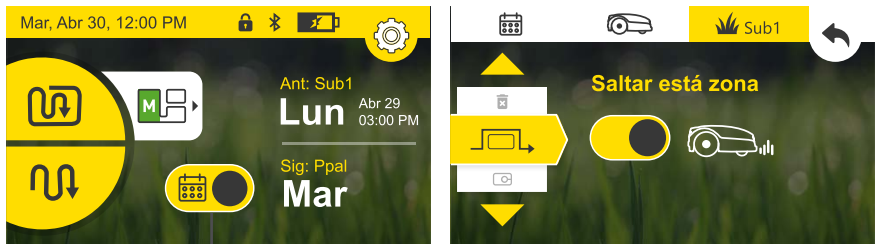

Encender y apagar  
la programación



# 4 Funcionamiento manual

La opción de Funcionamiento manual se utiliza cuando desea comenzar un corte, independientemente del calendario de corte.

## Funcionamiento manual con o sin corte de bordes

Para comenzar el funcionamiento manual:

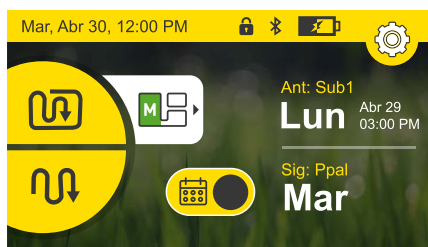

Puede optar entre los dos modos de funcionamiento; Borde y corte, o Cortar.



Cortar



Borde y corte

## Seleccionar zona

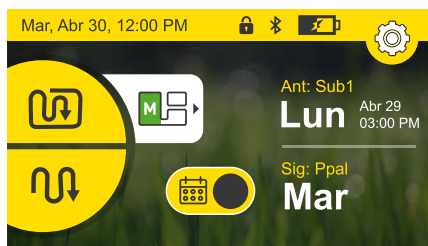

Para elegir la zona en la que desea cortar con la cortadora de césped, toque el icono de selección de zona.

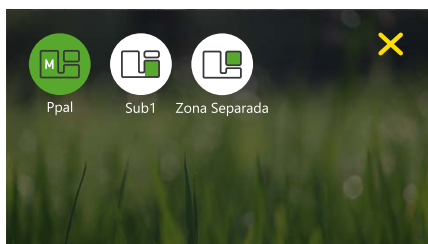

Elija la zona y pulse el modo de Corte. Nota: El modo Borde no está disponible para subzonas.

# 5 Características: cómo hacerlo

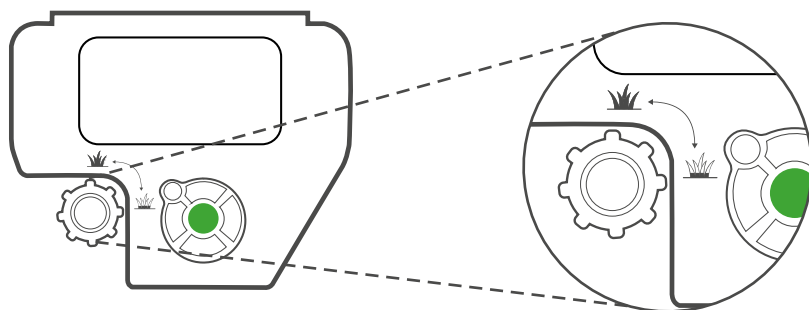

## Ajuste de la altura de corte

- Levante la puerta de la interfaz en la parte superior de la cortadora de césped.
- Ajuste la altura de corte girando la perilla a la izquierda o a la derecha. La altura de corte se puede ver en la pantalla LCD.
- El rango de altura de corte es de 20 a 100 mm



## Bloqueo de protección infantil

Como opción predeterminada, esta opción está apagada. Para activar esta característica:

Pulse el icono de ajustes  y luego el icono de la cortadora de césped . Vaya a la opción Bloqueo de protección infantil y actívela.

Después de transcurrir 10 minutos sin tocar la pantalla o los teclados, la cortadora de césped se bloquea.



---

### Para liberar temporalmente las teclas bloqueadas:

Mantenga pulsados los botones Arriba y Atrás durante 3 segundos. Las teclas se volverán a bloquear después de 2 minutos sin la intervención del usuario.

---

## Antirrobo y Bloqueo

El antirrobo impide que cualquier otra persona utilice o maneje la cortadora de césped, a menos que tenga un código válido para entrar. Como opción predeterminada, la opción antirrobo está apagada.

Para activarla por primera vez:



## Islas

Si tiene en esta zona islas grandes —como por ejemplo, estanques o grandes macizos de flores— puede activar el interruptor «Isla» para ayudar a la cortadora de césped a encontrar su base de manera más eficaz.



## Tamaño

Aquí es donde se define el tamaño del césped. El tamaño del césped es importante, ya que la cortadora de césped lo utiliza para calcular la cantidad de horas de corte necesarias.



## Subzonas

Utilice esta sección para añadir o modificar subzonas. Basta con seguir las instrucciones de la pantalla para elegir el tamaño de la zona, definir el punto de entrada de la zona y establecer otros parámetros exclusivos de cada zona.

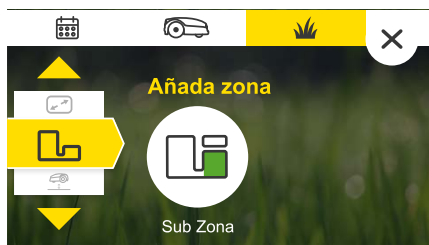

## Seguimiento cercano de cable

Utilice esta función para reducir las huellas de las ruedas a lo largo del perímetro cuando la cortadora de césped vaya de vuelta a la estación base. Funciona permitiendo que la cortadora de césped se desplace a varias distancias del cable en cada desplazamiento, en lugar de estar siempre centrada directamente sobre el cable.

Cada césped es diferente, por lo que será preciso experimentar para encontrar los valores mínimos y máximos óptimos.



## Zona separada

Si el césped incluye una zona separada, debe poner el interruptor de zona separada en la posición de activación ON. De esta manera, podrá elegir «zona separada» en la pantalla de inicio de la cortadora de césped para comenzar a cortar, después de colocarla manualmente en la zona separada. No olvide llevar la cortadora de césped de vuelta a la estación base al finalizar una operación en una zona separada, de modo que pueda cargarse y estar lista para continuar el plan automático sin perder una operación.



## Modo intensivo

Si en algún momento de la temporada la cortadora de césped se ha retrasado mucho en la cobertura —posiblemente por haber estado apagada mucho tiempo o ritmo de crecimiento muy rápido del césped, etc.— puede volver a activar el corte intensivo para que la cortadora de césped se ponga al día. De esta manera, la cortadora de césped funcionará al máximo de su capacidad durante 7 días, tras de lo cual volverá a los ajustes de la programación anterior (el funcionamiento automático debe estar activado para que se active el modo intensivo)



## Tipo de señal

La cortadora de césped admite 3 tipos de señales entre los que puede elegir en caso de interferencias de otros robots cortacésped en céspedes contiguos. Para cambiar el tipo de señal, coloque la cortadora de césped en la estación base y elija una señal distinta de la que está utilizando. Deje pasar unos 5 segundos para que la cortadora de césped se sincronice con la estación base con la nueva señal.



## Modo de giro de cable

Hace posible un trabajo de corte más efectivo, al permitir giros suaves y continuos en el borde del césped.





# Configuración avanzada

## Modo de almacenamiento

Reduce al mínimo el consumo de energía durante el invierno u otros periodos prolongados en los que no es necesario cortar el césped, cuando se deja la cortadora de césped cargando en la estación base.



## Lista para usar

Restablece todos los parámetros a los ajustes originales de fábrica. Se inicia el modo de configuración inicial.



## Restablecer configuración

Esta acción restablece todos los ajustes de la cortadora de césped y del césped, incluido el plan de programación automático.



# 6 Mantenimiento periódico



## ADVERTENCIA

¡Peligro de lesiones y daños graves!

Antes de levantar la cortadora de césped quite siempre el dispositivo de desactivación y desactívela. Las cuchillas están muy afiladas. Puede causar cortes graves o laceraciones. Al trabajar con las cuchillas o cerca de ellas, utilice siempre guantes fuertes de trabajo. NUNCA utilice una cuchilla dañada o rota.

Tras periodos de precipitaciones prolongadas, se aconseja eliminar la hierba acumulada en la plataforma de corte, en los cables de protección y en las ruedas para garantizar un resultado de corte ideal.

## Cada dos semanas

- Inspeccione la parte inferior de la cortadora de césped y Limpie cada dos semanas si es necesario. Raspe cuidadosamente los restos de hierba recogida debajo de la plataforma de corte, mediante un palito o un objeto similar.
- Revise el cable perimetral ya añada estacas donde estén flojas y no sujetas al suelo. En caso de cambios estacionales en el césped, asegúrese de ajustar el cable según corresponda.
- Inspeccione la estación base y limpie el lodo y los escombros, para facilitar el atraque.



¡IMPORTANTE!

NUNCA use agua a alta presión para limpiar la cortadora de césped, ya que los líquidos pueden dañar los componentes. Después de raspar, basta con utilizar un paño húmedo o mojado para limpiar la superficie.

# Almacenamiento de invierno

## La cortadora de césped

- Apague el programa y cargue por completo la cortadora de césped en su base durante 24 horas
- Retire el dispositivo de desactivación y apague la cortadora de césped
- Limpie la cortadora de césped y guárdela en un entorno interior seco, a temperaturas ambientes superiores a 0°C.

## Estación base

- No es preciso almacenar la estación base en invierno. Se la puede dejar en el césped durante el invierno.
- Durante el periodo de almacenamiento de invierno, se recomienda desconectar la fuente de alimentación de la red eléctrica.

## Mantenimiento de invierno

- Para posibilitar un mejor mantenimiento y conservar la cortadora de césped en buen estado, se recomienda llevarla a un distribuidor autorizado para el servicio antes del almacenamiento de invierno.
- El servicio de invierno incluye operaciones como limpieza de las piezas y de la plataforma de corte de la cortadora de césped, comprobación de piezas desgastadas —por ejemplo, cuchillas, ruedas de impulsión y otras piezas móviles— y su sustitución si es necesario, comprobación de funciones y componentes de seguridad de la cortadora de césped, comprobación de la batería y carga de la versión más reciente del software, que podría incluir nuevas funciones.

# 7

## Solución de problemas

Mensaje que se abre	Probable causa o evento	Acción correctiva
Salida de zona	El cable perimetral está demasiado cerca del borde.	Desplace el cable hacia el lado interior del césped.
	La pendiente del césped cerca del borde es demasiado pronunciada y hace que la cortadora de césped se deslice hacia fuera.	No incluya áreas con pendientes muy pronunciadas cerca del cable perimetral.
	El borde del césped es demasiado irregular.	Rellene agujeros y fosas a lo largo del borde, hasta el nivel del suelo.
Atascado – varado	La cortadora de césped está atascada en su lugar. No puede seguir circulando.	Compruebe si en el suelo hay agujeros o hendiduras. Rellénelos con tierra. Compruebe si el cable perimetral está demasiado cerca del borde. Desplace el cable hacia el lado interior del césped.
Comprobar la altura de corte	El sistema de corte está sobrecargado, debido al césped muy alto o a un obstáculo atascado en la cuchillas o enrollado alrededor de ellas.	Apague la cortadora de césped, quite el dispositivo de desactivación e inspeccione las cuchillas. Retire todo objeto extraño o elimine obstrucciones excesivas dentro de la plataforma de corte. Aumente la altura de corte.
Comprobar la corriente [DESCRIPTION] Compruebe si la fuente de alimentación está enchufada a la toma de corriente. Revise la conexión de la fuente de alimentación con la estación base. Revise los contactos de carga.	Hay un corte de corriente temporal.	Asegúrese de que la fuente de alimentación está conectada a la red eléctrica.
	La fuente de alimentación está mal enchufada.	Asegúrese de que la fuente de alimentación está correctamente conectada al cable de extensión y que el cable está conectado a la estación base.
	No se detectado una fuente de carga.	Limpie los contactos de carga de la estación base y compruebe si hay una buena conexión de la fuente de alimentación con la estación base.
No hay señal de cable, o en espera de una señal	La fuente de alimentación está desenchufada, o hay un corte de corriente temporal.	Asegúrese de que la estación base está conectada a la red eléctrica.
	Quizá sea necesario reactivar el generador de señales.	Desconecte la fuente de alimentación de la red eléctrica y reconéctela después de 10 segundos.
	El cable perimetral no está conectado a la estación base.	Compruebe la conexión del cable perimetral a la estación base.
	El cable perimetral está cortado.	Compruebe si hay cortes en el cable perimetral.

# 8 Preguntas frecuentes

## **La cortadora de césped no atraca correctamente y a veces no detecta los contactos de la estación base**

La entrada a la estación base no es plana. Rellene un poco con tierra para aplanar el césped alrededor de la estación base, de modo de poder entrar sin problemas. Asegúrese de que el cable perimetral está derecho, antes y después de la estación base.

## **Mala calidad de corte**

Quizá las cuchillas estén desafiladas. Apague la cortadora de césped, retire el dispositivo de desactivación y, de ser necesario, cámbielo. Al inspeccionar cuchillas, utilice guantes resistentes.

## **Corte desigual y desperejo**

Asegúrese de que la ventana de trabajo es lo suficientemente grande y, por medio de la configuración de horas de corte, aumente el tiempo de corte para compensar la complejidad del césped o la temporada de crecimiento rápido

## **El cortacésped tarda mucho en partir de la base**

Pulse el icono de la cortadora de césped con la burbuja de información mientras la cortadora de césped está en la estación base. Se mostrará el código de motivo de no salida. Para ver una descripción completa de los códigos de no partida, consulte a nuestro Centro de ayuda en línea.



MTD Products Aktiengesellschaft Industriestraße 23 | 66129 Saarbrücken | Alemania

[robomow.com](https://robomow.com) 