

<i>Bezpečnost především.....</i>	2
<i>Instalace</i>	13
<i>Informativní příručka</i>	46

Bezpečnost především

DŮLEŽITÉ!

PŘED POUŽITÍM PEČLIVĚ PŘEČTĚTE

UCHOVEJTE PRO BUDOUCÍ POUŽITÍ

- ① ***Význam výstražných symbolů***
- ② ***Bezpečnostní výstrahy a opatření***
- ③ ***Bezpečnostní funkce***



Sekačku nesmí používat ani obsluhovat děti. Děti mějte vždy pod dohledem.

1 Význam výstražných symbolů

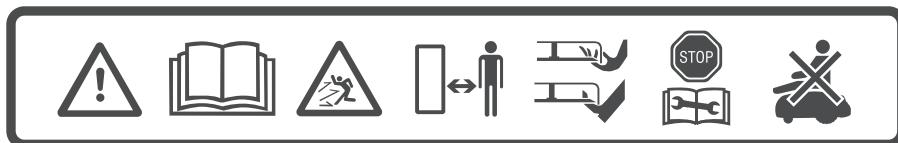

1 2 3 4 5 6 7

1. Jedná se o nebezpečný elektrický nástroj. Buďte opatrní a řiďte se veškerými bezpečnostními pokyny a výstrahami.
2. Před použitím sekačky si pečlivě pročtěte bezpečnostní pokyny.
3. Během činnosti hrozí nebezpečí zasažení odhozenými předměty.
4. Během provozu udržujte od sekačky dostatečnou bezpečnostní vzdálenost. Ostatní lidé, především děti, domácí zvířata a přihlížející osoby, by neměli vstupovat na plochu, na níž sekačka pracuje.
5. POZOR – Nedotýkejte se rotujících nožů. Nohy a ruce udržujte v dostatečné bezpečnostní vzdálenosti od sekačky a nepokoušejte se sekačku zvedat ze země.
6. Před prací na sekačce nebo před jejím zvednutím aktivujte pojistku (viz odstavec 3.b).
7. Na sekačce se nevozte.



Sekačku ani její části nevyhazujte do netříděného komunálního odpadu. Likvidujte samostatně.



Tento výrobek odpovídá příslušným směrnici EU.



Tento symbol označuje, že je elektrický síťový přívod dvojitě izolován.

2

Bezpečnostní výstrahy a opatření

A. Než začnete

1. Než začnete sekačku obsluhovat, přečtěte si pečlivě tuto bezpečnostní příručku a seznamte se s ovládacími prvky a správným způsobem použití.
2. Nikdy nedovolte, aby sekačku obsluhovaly děti, osoby s omezenými smyslovými, fyzickými nebo duševními schopnostmi, osoby s nedostatkem zkušeností, popř. osoby, které se neseznámily s těmito pokyny. Věk obsluhující osoby může být také omezen místními předpisy.
3. Za škody způsobené jiným lidem nebo jejich majetku jste odpovědní vy.
4. Jste povinni informovat sousedy o rizicích a o tom, že je zakázáno vstupovat na váš trávník, pokud sekačka pracuje.
5. Je-li váš trávník sousedům přístupný a/nebo otevřený do ulice, musíte být během sečení přítomni, abyste ostatním zabránili na trávník vstupovat. Případně musíte svůj trávník oplotit/ochránit, aby ostatní neměli k sekačce během sečení přístup.

B. Přípravy

1. Podle pokynů proveďte instalaci obvodového drátu.
2. Pravidelně kontrolujte plochu, v níž sekačka pracuje, a odstraňte z ní veškeré kameny, větvičky, šišky, dráty a jiné cizí předměty.
3. Pravidelně pohledem kontrolujte, zda nejsou nože opotřebované nebo poškozené. Opotřebovaný či poškozený nůž vyměňte (díl č. MRK6101A).

C. Provoz

DŮLEŽITÉ BEZPEČNOSTNÍ VAROVÁNÍ!

Nenechávejte sekačku pracovat bez dozoru, pokud víte, že jsou v okolí zvířata, děti nebo další osoby. Nikdy nesekejte, když jsou poblíž lidé (zejména děti) nebo zvířata.



1. Pokud dojde k poškození, opotřebením nebo nefunkčnosti některé části nebo bezpečnostního prvku sekačky, výrobek nepoužívejte.
2. Ruce a nohy udržujte mimo dosah sečného nože a dalších pohyblivých částí.
3. Před zvednutím sekačky nebo prováděním jakýchkoliv úprav vždy vypněte bezpečnostní spínač.
4. Sekačku nikdy nezvedejte ani nepřenášejte, dokud motory stále běží.
5. Nedotýkejte se nožů, dokud se zcela nezastaví.
6. Sekačku nepoužívejte k ničemu jinému než k sekání trávníku.
7. Udržujte všechny kryty, ochranná a bezpečnostní zařízení a snímače na svém místě. Opravte nebo vyměňte všechny poškozené díly včetně bezpečnostních nálepek.
8. Týdenní program nastavte na dobu, kdy na trávníku nejsou žádní lidé.
9. Poškozený napájecí kabel nepřipojujte do zásuvky, ani se poškozeného kabelu nedotýkejte, dokud nedojde k jeho odpojení, mohlo by dojít ke kontaktu s částmi pod napětím.
10. Prodlužovací kabel udržujte v bezpečné vzdálenosti od nožů, zabráníte tak jeho poškození sekačkou. Poškozený napájecí kabel může vést ke kontaktu s částmi pod napětím.

11. Pokud se napájecí kabel během používání poškodí nebo zamotá, odpojte ho ze sítě vytažením zástrčky.
12. Pokud během provozu sekačky dojde k nehodě nebo poruše, okamžitě stiskněte červené tlačítko STOP.

D. Přeprava

Po pracovní ploše:

13. Stiskem tlačítka STOP sekačku zastavte.
14. Pomocí dálkového ovládání (dostupné jako příslušenství nebo pomocí mobilní aplikace) sekačku přemístějte z místa na místo.
15. V případě přesunu na jinou výškovou úroveň vypněte bezpečnostní spínač a přesuňte sekačku pomocí držadla (zvedněte červené tlačítko STOP).

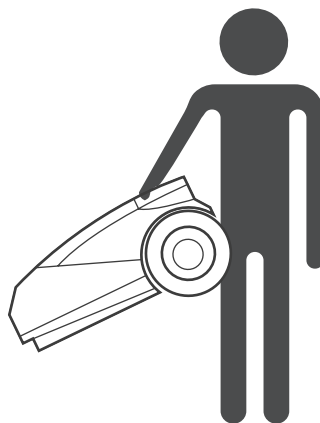

Na dlouhé vzdálenosti:

Při přepravě sekačky na dlouhé vzdálenosti vypněte bezpečnostní spínač.



DŮLEŽITÉ! Doporučujeme ponechat si originální obal, kdyby bylo v budoucnu nutné sekačku přepravovat.

E. Použití dálkového ovládní (manuální sečení)

1. Sekejte pouze za denního světla nebo za dobrého umělého osvětlení a nepoužívejte sekačku na vlhké trávě.
2. Nepoužívejte sekačku, pokud jste bosí nebo máte na nohou otevřené sandály. Vždy noste pevnou obuv a dlouhé kalhoty. Na svahu dávejte pozor, abyste nespadli.
3. Při otáčení sekačky směrem k vám buďte vždy maximálně opatrní.
4. Motor vždy zapínejte podle pokynů a stůjte přitom v bezpečné vzdálenosti od nožů.
5. Nesekejte se sekačkou manuálně na svazích se sklonem větším než 15 stupňů nebo když nelze udržovat stabilní postoj.

F. Baterie

1. Neotevírejte ani nepoškozujte bateriovou jednotku.
2. Baterie obsahují elektrolyty. V případě úniku elektrolytu z baterie je nutné provést následující opatření:
 - Při kontaktu s pokožkou: Zasažená místa okamžitě umyjte vodou a mýdlem.
 - Při kontaktu s očima: Okamžitě vyplachujte oči dostatečným množstvím čisté vody po dobu nejméně 15 minut, oči si nemněte.
 - Vyhledejte lékařskou pomoc.
3. Ujistěte se, že baterie nabíjíte správnou nabíječkou, kterou doporučuje výrobce. Nesprávné použití může mít za následek zasažení elektrickým proudem, přehřátí nebo únik korozivní kapaliny z baterie.

G. Údržba a zvláštní pokyny

1. Před čištěním / kontrolou / odstraněním blokace / prací na sekačce nebo po zasažení neznámého tělesa sekačkou vždy vypněte bezpečnostní spínač. Nikdy se nepokoušejte provádět údržbu nebo seřizovat sekačku, pokud je v provozu.
2. V případě abnormálních vibrací vypněte sekačku, vyndejte pohonnou jednotku a vizuálně zkontrolujte, jestli není poškozen nůž. Opotřebený či poškozený nůž vyměňte (díl č. MRK6101A) z důvodu zachování vyvážení. Pokud vibrace pokračují, zavolejte na servisní centrum.
3. Při kontrole nebo údržbě nožů používejte pevné rukavice.
4. Neprovádějte na sekačce údržbu, pokud jste bosí nebo máte na nohou otevřené sandály. Vždy noste vhodnou pracovní obuv a dlouhé kalhoty.
5. Z bezpečnostních důvodů vyměňte všechny opotřebené nebo poškozené díly.
6. Používejte pouze originální výbavu a příslušenství. Je zakázáno modifikovat původní design sekačky. Veškeré modifikace provádíte na vlastní riziko.
7. Vždy používejte pouze správné náhradní díly (díl č. MRK6101A).
8. Údržbu, servis a čištění sekačky provádějte podle pokynů výrobce.
9. Pro zajištění bezpečného stavu přístroje udržujte veškeré matice a šrouby utažené.



VAROVÁNÍ!

Při nebezpečí zasažení bleskem odpojte obvodový drát od základní stanice / obvodového spínače a zástrčku 230V/120V napájecího zdroje ze zásuvky.

H. Konec životnosti výrobku

1. Sekačku a její příslušenství je třeba po skončení životnosti zlikvidovat odděleně, aby se zabránilo tomu, že odpadový elektrický a elektronický materiál skončí na skládce, a za účelem ochrany a zlepšení kvality životního prostředí.
2. Sekačku ani její části (včetně napájecího zdroje a základní stanice) nevyhazujte do netříděného komunálního odpadu – odvezte ji na sběrný dvůr k oddělené likvidaci.
3. Zeptejte se místního distributora/prodejce, jaké způsoby vrácení a sběru jsou k dispozici.
4. Baterie neodhazujte do ohně a použité baterie nedávejte do domovního odpadu.
5. Baterie se musí sbírat, recyklovat nebo likvidovat způsobem šetrným k životnímu prostředí.

3 *Bezpečnostní funkce*



VAROVÁNÍ!

Vaše sekačka je vybavena množstvím bezpečnostních funkcí. Představuje však nebezpečné zařízení s ostrými noži, které může způsobit vážné poranění kohokoliv, kdo s ní přijde do styku.

Proto je zakázáno pohybovat se po trávníku, na němž sekačka právě pracuje. Vždy zastavte provoz sekačky v případě, že budou na trávníku pobývat osoby (obzvláště děti) nebo zvířata.

A. Dětský zámek

Dětský zámek zabraňuje neúmyslnému spuštění sekačky náhodným stiskem jednoho z tlačítek. Sekačka se spustí pouze po stisknutí dvou tlačítek v určitém pořadí. Pokud mohou do styku se sekačkou přijít děti do 6 let, je nutné dětský zámek aktivovat.

B. Zabezpečení proti krádeži / blokovací zařízení

Systém zabezpečení proti krádeži zabrání tomu, aby sekačku používaly neoprávněné osoby, které neznají platný kód. Budete vyzváni, abyste zadali čtyřmístný kód podle své volby, který se bude používat jako váš osobní bezpečnostní kód. Výrazně doporučujeme tuto funkci aktivovat, zabráníte tak používání sekačky dětmi nebo osobami, které nejsou seznámeny s jejím používáním nebo jim používání není povoleno.

C. Senzor nadzvednutí

V případě nadzvednutí sekačky ze země v době, kdy nože pracují, se nože okamžitě zastaví.

D. Senzor náklonu

V případě náklonu sekačky směrem nahoru do vertikální polohy se nože okamžitě zastaví.

E. Senzor nárazu

Sekačka dokáže při práci rozpoznat překážky. Jakmile sekačka narazí na překážku, nože sekačky se okamžitě zastaví, sekačka se také přestane pohybovat v daném směru a otočí se do jiného směru.

F. Tlačítko pro nouzové zastavení

Stisknutím tlačítka STOP během provozu sekačky se sekačka i nože ihned zastaví.

G. Bezpečnostní spínač

Vypnutím bezpečnostního spínače zastavíte veškerou činnost sekačky. Před zvedáním sekačky a před prováděním údržby je nutné spínač vždy vypnout.

H. Základní stanice / Obvodový spínač a obvodový drát

Sekačka nemůže fungovat bez obvodového drátu, který je nainstalován a aktivován pomocí základní stanice / obvodového spínače. V případě ztráty signálu obvodového drátu přestane sekačka pracovat.

***Pustíme se do
toho.***

***Už se
nemůžeme
dočkat sečení.***



Vítejte v přívětivém domově

Blahopřejeme k nákupu! Jen několik kroků vás dělí od seznámení s nejlepším týmovým hráčem. Již brzy se budete moci spolehnout na to, že váš nový přítel odvede skvělou práci.

Sekačka sama opustí základní stanici v předem stanovených dnech a časech, poseká váš trávník a vrátí se zpět do základní stanice, aby dobila baterii.

Hranice sečení („virtuální stěna“) se stanoví pomocí předem nataženého obvodového drátu. Ten se položí podél okrajů trávníku a kolem objektů, kterým chcete, aby se robotická sekačka vyhnula.

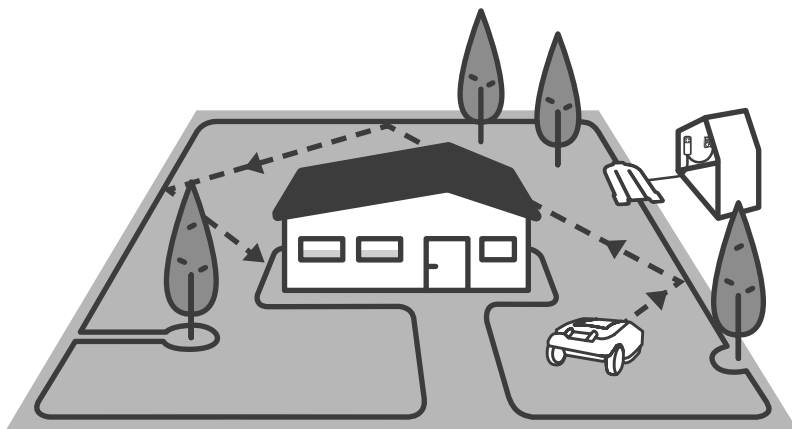

Sekačka se náhodně pohybuje po pracovní ploše vytyčené obvodovým drátem. Tento druh náhodného pohybu zajišťuje dokonalé posečení vašeho trávníku po celé jeho ploše.

Navíc při sečení vašeho trávníku sleduje obvodový drát, čímž je zaručeno dokonalé posečení.

Skvěle vypadajícího trávníku dosáhnete jen důsledným sečením, a přesně to vám poskytne robotická sekačka.

Po provedení instalace dle jasných pokynů si budete moci začít užívat volný čas, zatímco váš nový kamarád se bude starat o váš trávník.

A co dál?

Správnou instalací sekačky zajistíte maximální účinnost a dokonalé výsledky. Abyste sekačku připravili k odvedení perfektní práce, stačí ji připravit následovně:

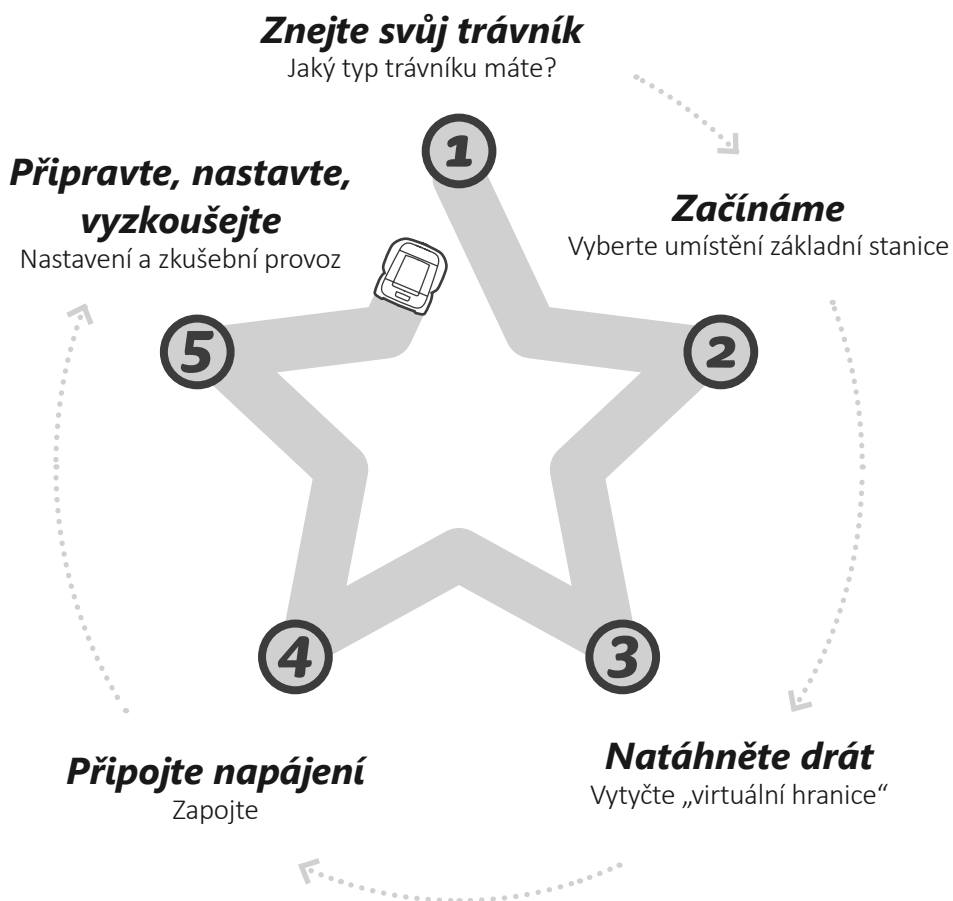

Co je v balení

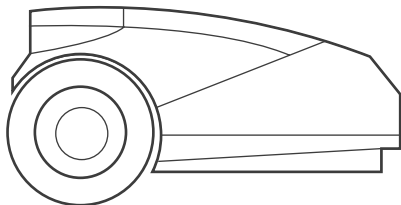

Produkt

Vaše nová robotická sekačka



Prodlužovací kabel

20m nízkonapěťový kabel pro připojení sekačky k napájecímu zdroji.

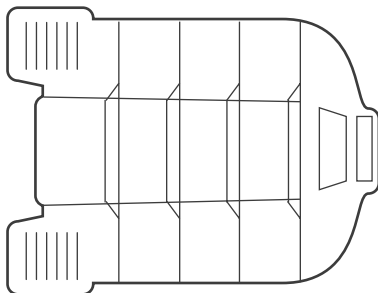

Základní stanice

V základní stanici se sekačka nabíjí.

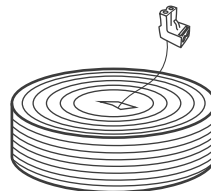

Obvodový drát

Označuje pracovní oblast, ve které se bude sekačka pohybovat.

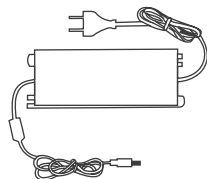

Napájecí zdroj

Napájecí zdroj pro nabíjení sekačky

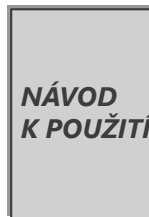

Návod k použití



Nástroj pro odstranění nožů

Slouží k bezpečnému odstranění nožů.

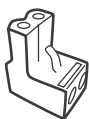

Náhradní konektory obvodového drátu

Slouží k připojení obvodového drátu k základní stanici.

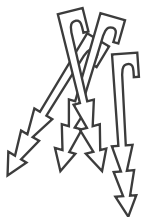

Kolíky drátu

Slouží k upevnění drátu k zemi.

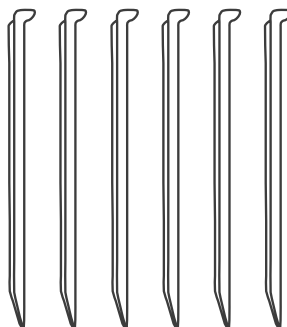

Kolíky základní stanice (6 ks)

Slouží k upevnění základní stanice k zemi.

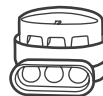

Spojky obvodového drátu

Slouží ke spojování obvodového drátu v případě jeho přestřihnutí.

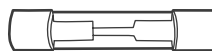

Pojistka

Předchází vybíjení baterie během skladování.

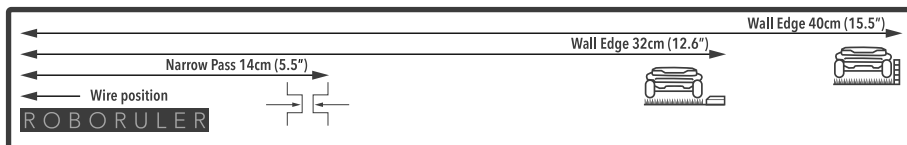

Pravítko RoboRuler

Slouží k měření vzdálenosti obvodu od okraje trávníku.

Připraveni? Pustíme se do toho...

1 Znejte svůj trávník

Dobrá znalost vašeho trávníku vám ušetří spoustu problémů a usnadní a zrychlí proces instalace.

Můžete také přeskočit některé pozdější části tohoto návodu, které neplatí pro váš typ trávníku.

Jaký váš trávník vypadá?

Typ A Pouze základní zóna

Váš trávník tvoří jedna nepřetržitá zóna a všechny plochy trávníku jsou dostatečně široké na to, aby jimi sekačka projela (šířka alespoň 4 m v nejužším bodě).



Typ B Základní zóna + podzóna

Váš trávník sestává z více než jedné zóny. Tyto zóny jsou propojené úzkými průchody (šířka 1,5–4 m). Sekačka může mezi zónami projíždět a posekat celou plochu trávníku.

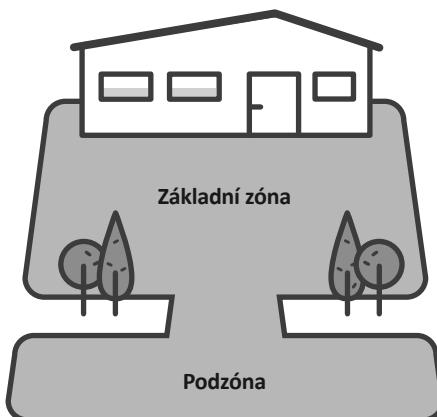

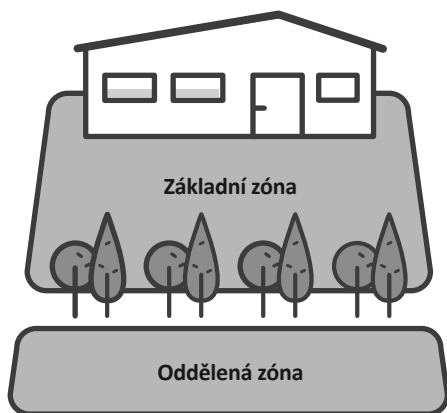

Typ C **Základní zóna +** **oddělená zóna**

Váš trávník se skládá ze dvou nebo více zón, které nejsou propojené (jsou oddělené plotem, chodníkem, pěšinou nebo jinou překážkou). Sekačka mezi těmito zónami nemůže projet.

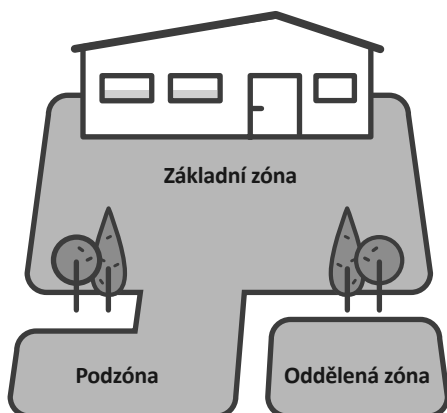

Typ D **Základní zóna + podzóna +** **oddělená zóna**

Některé plochy vašeho trávníku jsou se základní zónou propojeny úzkým průchodem (do šířky 4 m) a některé plochy jsou od základní zóny zcela odděleny plotem, chodníkem, pěšinou nebo jinou překážkou a sekačka mezi nimi nemůže přejíždět.

2 Začínáme

Vyberte umístění základní stanice a napájecí jednotky.

Základní stanice je místem, kde se sekačka nabíjí a kde začínají a končí obvodové dráty. V tomto kroku instalace určíte správné umístění základní stanice.



TIP

Základní stanici nainstalujete v pozdější fázi poté, co bude připraven obvodový drát.

Při umísťování základní stanice dodržujte jednoduché zásady.

Zásada A

Vzdálenost max. 20 m od síťové zásuvky.

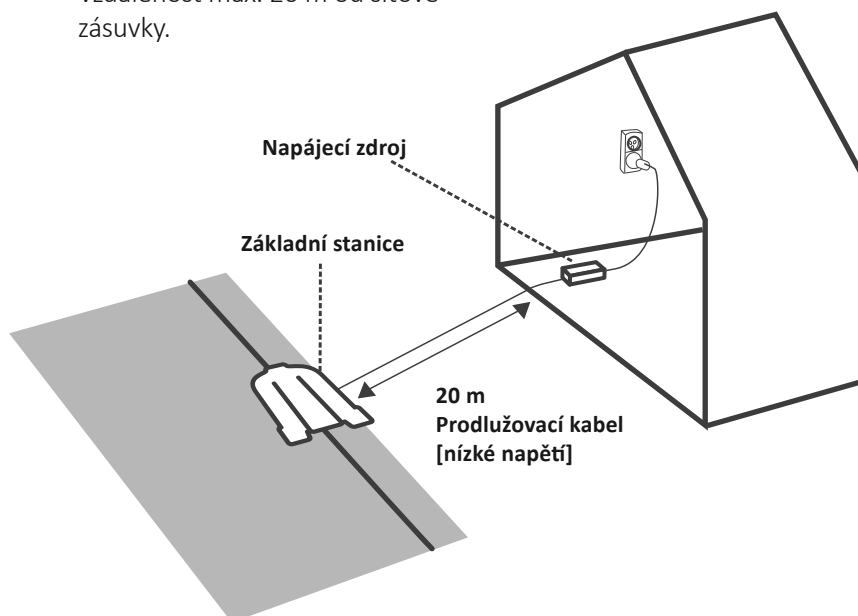

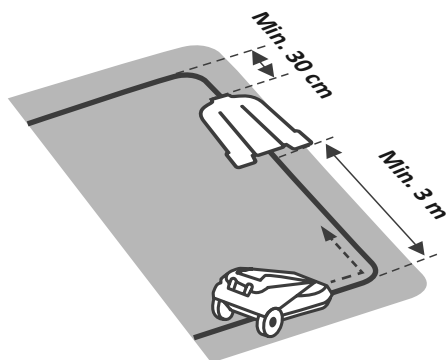

Zásada B

Před základnou ponechte min. 3 m rovného drátu, za základnou min. 30 cm místa pro hladké dokování.

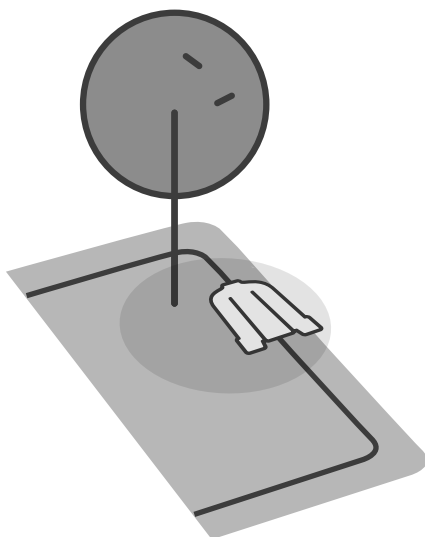

Zásada C

Základní stanici umístěte na plochý povrch ve stínu.

- Pokud se trávník skládá z více než jedné zóny, základní stanici umístěte do největší zóny.
- Ujistěte se, že je zem rovná, bez nerovností a není svahovitá.
- Dodržte vzdálenost 1 m od hlav rozstříkovačů, zabráníte tak poškození vnitřních částí sekačky.



TIPY

3 Natáhněte obvodový drát

Natáhněte obvodový drát („virtuální hranici“), který definuje pracovní oblast sekačky.

Nyní jste připraveni nainstalovat obvodový drát. Projdeme si instalaci krok za krokem.



TIPY

- Připravte si balení se sekačkou.
- Než začnete pokládat obvodový drát, budete muset ještě jednou naposledy posekat trávník svou starou sekačkou. Tím si usnadníte umístění kolíků a zajistíte, že sekačka drát nepřesekne.



CO

BUDETE

POTŘEBOVAT

- Kladivo
- Malý, plochý a křížový šroubovák
- Kombinační kleště



... Slunečný den a dobrou náladu :)

Vezmeme to popořádku: překážky a svahy

Než do země zabodnete první kolík, musíte vzít na vědomí případné překážky a svahy.

PŘEKÁŽKY



Měkké překážky

Měkké překážky jsou např. květinové záhony, jezírka nebo malé stromky. Je třeba je chránit vytvořením obvodového ostrůvku.



Pevně stojící překážky

Jedná se o vertikální překážky, které jsou relativně stabilní a vyšší než 15 cm, jako jsou stromy či sloupy telefonního vedení.

Mají-li pevné překážky průměr menší než 10 cm musejí být chráněny obvodovým ostrůvkem.

Mají-li průměr větší, není třeba je chránit.

SWAHY

Svahy podél okrajů trávníku

Chcete-li zajistit, aby sekačka nesklouzla z trávníku, zvláště pak když je tráva mokrá, je třeba obvodovým drátem vyloučit z plochy trávníku svah podél okrajů s náklonem vyšším než 15 % – tj. stoupání 15 cm na 1 m délky.

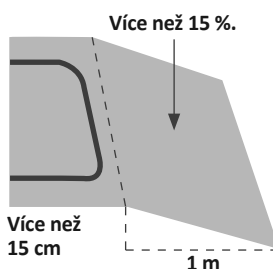
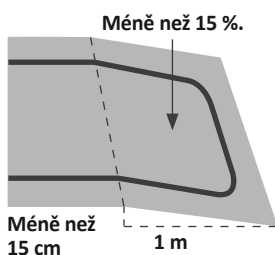

Svahy na trávníku

Vaše nová sekačka může sekat plochy v rámci trávníku se sklonem do 35 % (tj. 35 cm stoupání na 1 m délky).

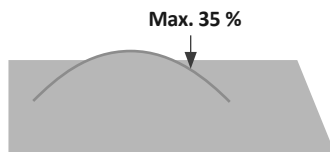

Sklon trávníku je příliš velký, když...

se sekačka při jeho zdolávání naklání od země. Takové svahy vyloučte z pracovní oblasti sekačky.



TIP

A. Začněte správně

Než začnete, projděte se po okraji trávníku a naplánujte, jak položíte obvodový drát. Zaznamenejte si všechny překážky a svahy.



Vytáhněte cca 30 cm drátu otvorem v plastovém krytu cívky a kolíkem připevněte počátek drátu k zemi v místě, kde plánujete nainstalovat základní stanici.



Začněte odvíjet drát proti směru hodinových ručiček okolo trávníku, začněte od místa základní stanice.

Volně jej položte po obvodu trávníku podél jeho okrajů. Pokud narazíte na plochu/objekt, který vyžaduje opatrnost, pečlivě kolem ní/něj položte obvodový drát tak, jak je uvedeno v následující části.

B. Dodržujte řádnou vzdálenost

Obvodový drát přidržují u země kolíky, které jsou dodávány spolu se sekačkou. Ke stanovení vzdáleností, které je třeba ponechat mezi obvodovým drátem a okrajem trávníku a překážkami, použijte pravítko RoboRuler.

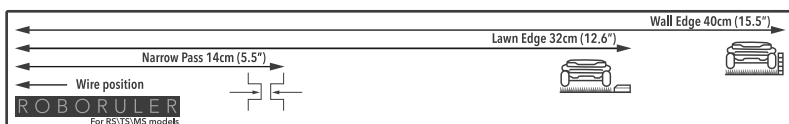
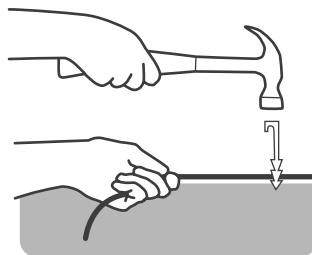

- Každých několik metrů a také v rozích použijte kolík. V tomto úvodním stádiu použijte minimální počet kolíků. Všechny potřebné kolíky doplníte později.
- Při zatloukání kolíků do finální hloubky drát napněte.
- Dejte pozor, abyste nepoškodili zavlažovací trubky.



TIPY

Tam, kde jsou okraje ploché nebo je tvoří prudký svah, použijte krátkou vzdálenost na pravítku RoboRuler.

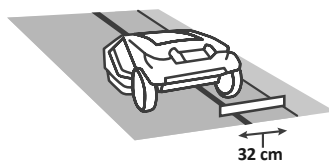

Pokud je okraj tvořen zídkou (vyšší než 2 cm nad úroveň země), použijte delší vzdálenost na pravítku RoboRuler.

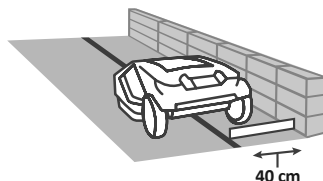

Jestliže okraj trávníku sousedí s vodní plochou, ponechte vzdálenost minimálně 1,2 m.

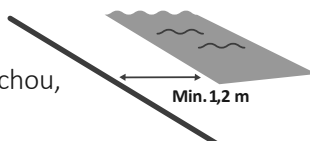



TIPY

- Obvodový drát není nutné zakopávat. Pokud ale chcete, můžete to udělat do hloubky až 5 cm.
- V exponovaných oblastech, jako jsou chodníky, doporučujeme drát zakopat.
- Jestliže je k dokončení celého obvodu nutné použít další obvodový drát, můžete jej prodloužit pomocí přiložených voděodolných konektorů (viz kapitolu 5–G „Spojování obvodových drátů“).

C. Vytvářejte pozvolné zatáčky

Při pokládání drátu podél obvodu udržujte ve všech levotočivých zatáčkách úhel 45° .

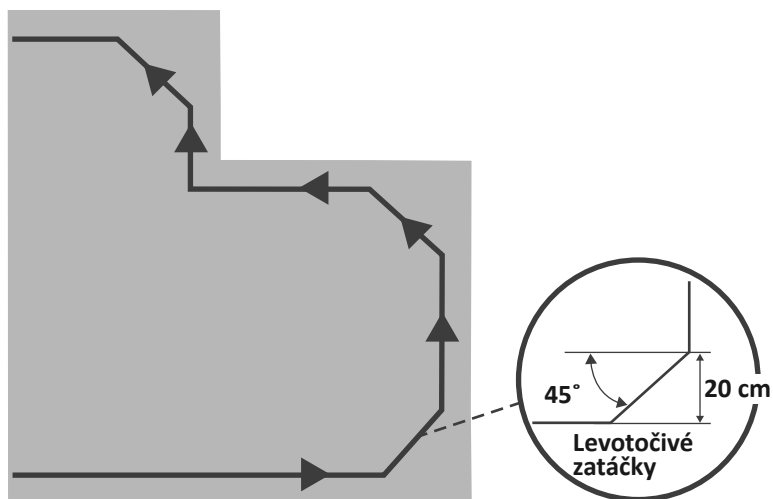

D. Chraňte měkké překážky

Objekty, jako jsou například květinové záhony, jezírka nebo malé stromky, je třeba chránit vytvořením obvodového ostrůvku.

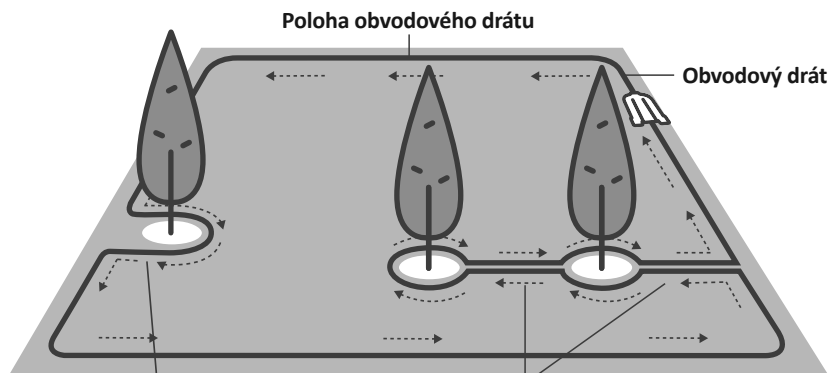

Jestliže je vzdálenost mezi ostrůvkem a obvodovým drátem nižší než 1,5 m, zahrňte překážku do okraje trávníku.

Mezi ostrůvky udržíte minimální vzdálenost 1,5 m. Pokud jsou k sobě překážky blíže, vytvořte jeden ostrůvek.

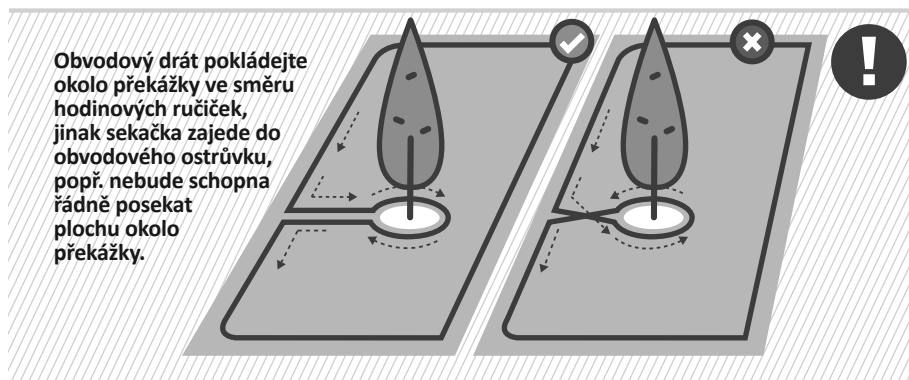

- Dráty vedoucí k a od ostrůvku připevněte k zemi stejným kolíkem.
- Obvodové ostrůvky vytvářejte čtyřhranné nebo kulaté.



TIPY

Vzpomeňte si na typ trávníku



Typ A

Pouze základní zóna



Typ B

Základní zóna + podzóna



Typ C

Základní zóna + oddělená zóna



Typ D

Základní zóna + podzóna + oddělená zóna

E. Jak klást drát v podzóně

Typ B / Typ D

Nemáte podzónu?
Tuto část přeskočte!

Základní zónu a podzónu spojuje úzký průchod. Aby skrz něj mohla sekačka projet, musí být alespoň 1 m široký.



Na internetu
je k dispozici
užitečné
video

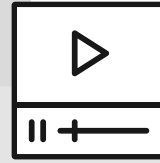

- Jestliže je úzký průchod kratší než 2 m, vytvořte v průchodu pouze jeden čtvercový obvodový ostrůvek.
- Dejte si záležet na správném položení drátu v úzkých průchodech, zajistíte tak, že sekačka při sekání náhodně nepřejede do jiné zóny.



TIPY

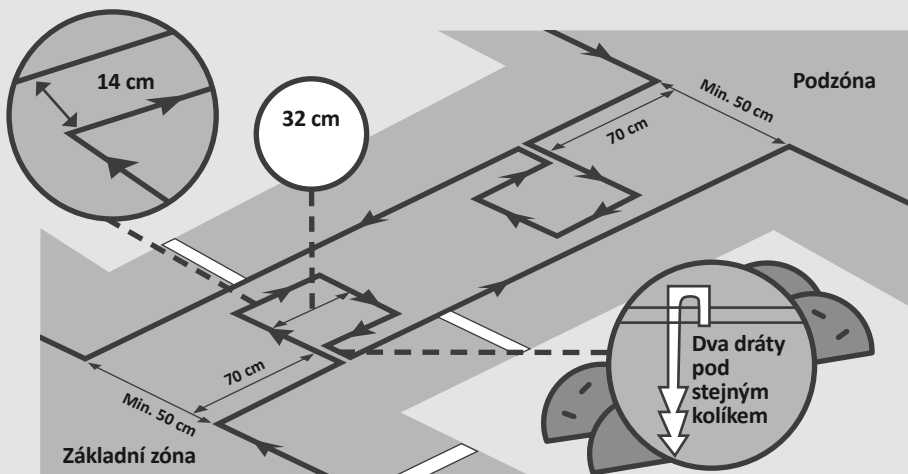

Úzké průchody by měly být pevné, rovné a hladké.

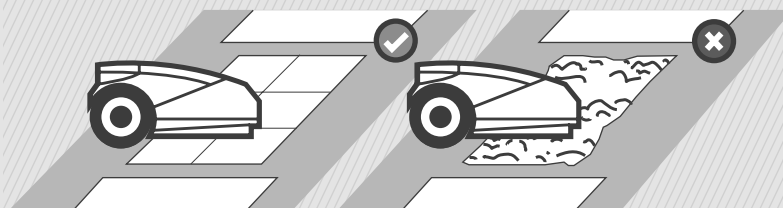

F. Jak klást drát v oddělené zóně

Typ C / Typ D

Nemáte oddělenou zónu?
Tuto část přeskočte!

Je-li vaše oddělená zóna větší než 120 m² (200 m² pro modely nad 3000 m²), nebude vaše sekačka schopná dokončit její sečení najednou. Proto doporučujeme na tuto zónu použít samostatný drát a připojit ji k vlastní základní stanici.

Je-li vaše oddělená zóna menší než 120 m² (200 m² pro modely nad 3000 m²), můžete její obvodový drát natáhnout dvěma způsoby.

ZPŮSOB 1

Rozšířte obvodový drát ze základní zóny přes překážku.

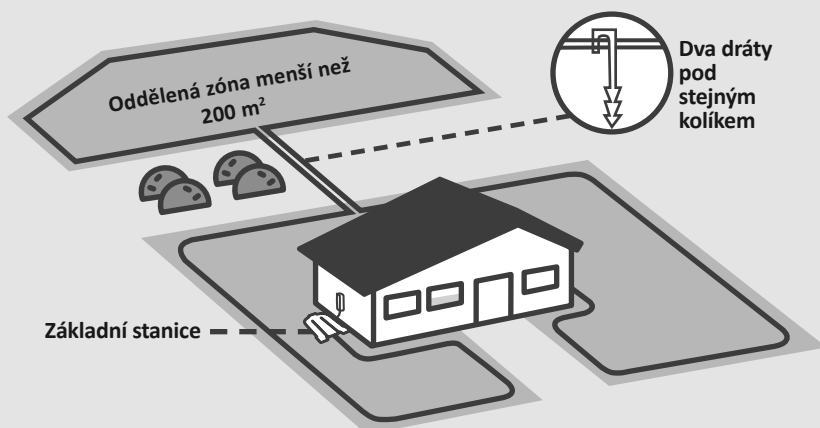

ZPŮSOB 2

Položte samostatný obvodový drát a zapojte jej do obvodového spínače (volitelné příslušenství).

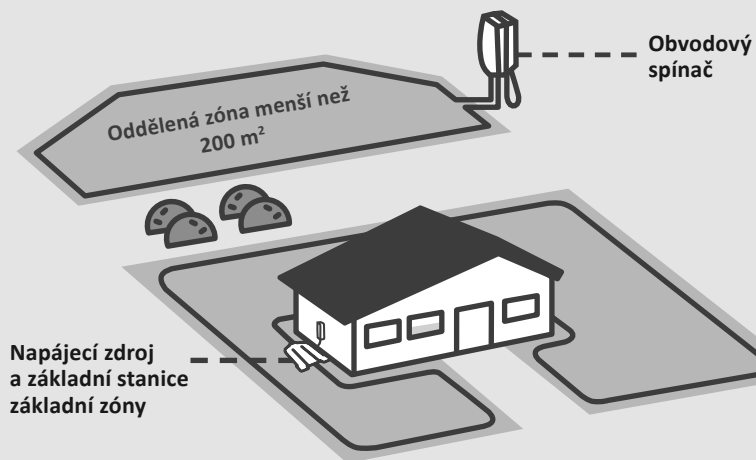

G. Kompletní instalace obvodového drátu

Jakmile položíte celý obvodový drát, oba jeho konce, které se potkají u základní stanice, je třeba spojit dohromady.

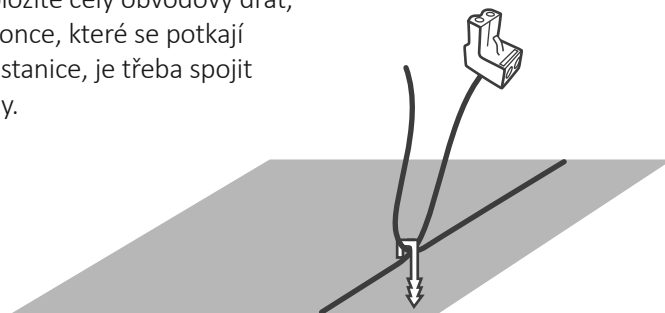

TIPY

- K připevnění obou konců drátu k zemi použijte stejný kolík.
- Seřízněte oba konce drátu tak, aby měly stejnou délku.



Oba dráty řádně zakruťte.

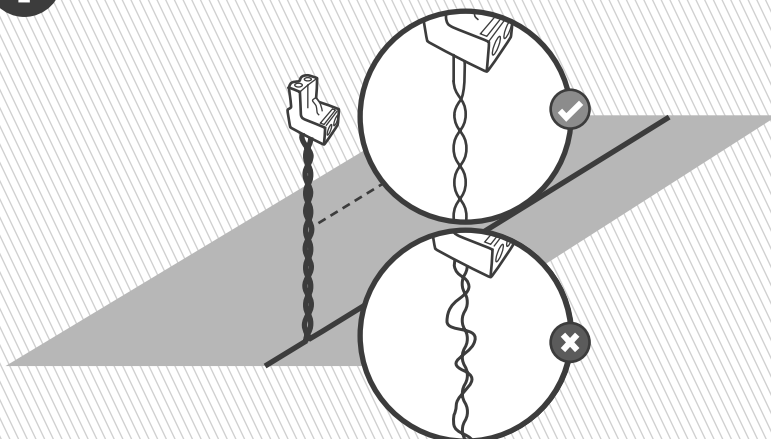

Odstraňte izolaci z 5 mm drátu na obou koncích, zakroucený drát vložte do konektoru a zajistěte jej malým plochým šroubovákem.

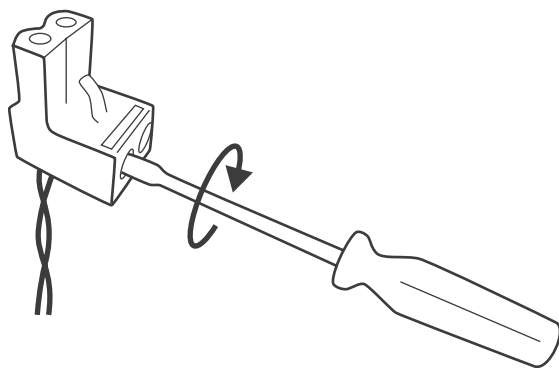
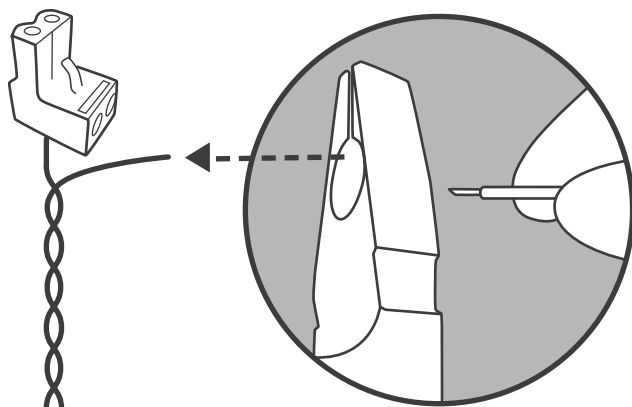

*Juchůů! Právě
jste zvládli tu
nejtěžší část!*

4 Připojte napájení

Nainstalujte a připojte základní stanici a napájecí zdroj

A. Nainstalujte a připojte základní stanici

Umístěte základní stanici na plánované místo.

Odstraňte hlavu základní stanice od její základny:

A. Páčku vytáhněte směrem nahoru.

B. Vytlačte hlavu základní stanice zepředu v označeném směru.

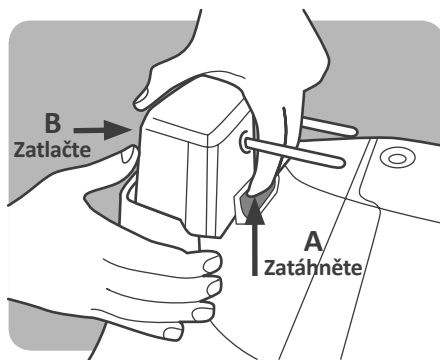

Obvodový drát (A) a prodlužovací kabel (B) protáhněte otvorem v zadní straně základní stanice.

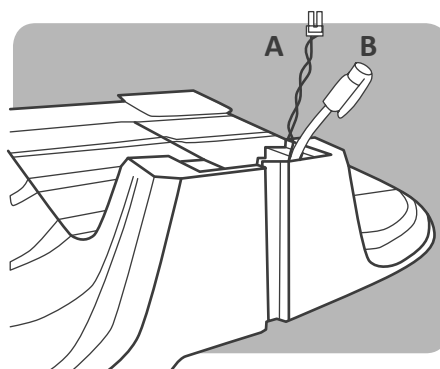

Připojte konektor obvodového drátu k bodu A na hlavě základní stanice. Připojte 20 m prodlužovacího kabelu k bodu B na hlavě základní stanice.

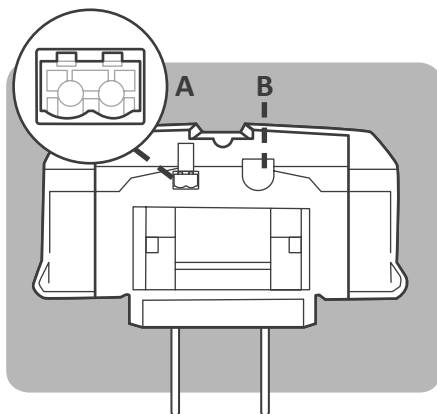

Zasuňte hlavu základní stanice zpět na místo na kolejnicích (C). Ujistěte se, že je hlava vložena správně a zcela doléhá na původní místo. Posuňte páčku směrem dolů, dokud nezacvakne na místě.

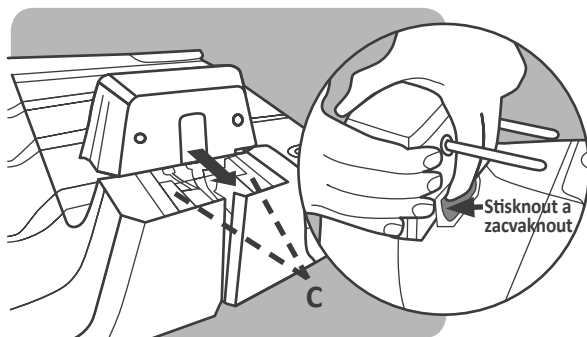

Připojte prodlužovací kabel do napájecího zdroje.

Umístěte základní stanici na plánované místo a vycentrujte ji na střed obvodového drátu. Upevněte pomocí dvou kolíků (viz obrázek). Zbývající kolíky vložte později.

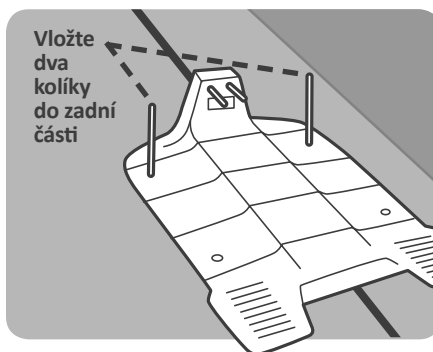

Dejte pozor, abyste při zatlačování kolíků nepoškodili zavlazovací trubky.



B. Připojte napájecí zdroj



TIP

Při plánování umístění napájecího zdroje zvažte následující:

- Vyberte vhodné místo poblíž síťové zásuvky.
- Umístěte ho vně obvodu trávniku.
- Zvolte suché a kryté místo.

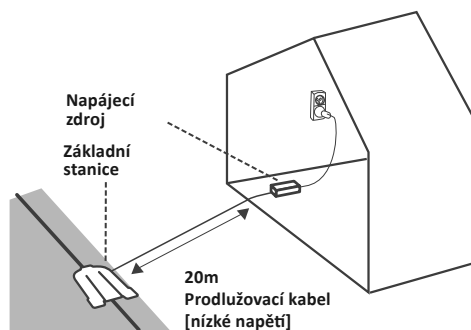

Připojte stejnosměrný kabel napájecího zdroje k 20m prodlužovacímu kabelu.



Ujistěte se, že je konektor zasunutý až po bílou značku.

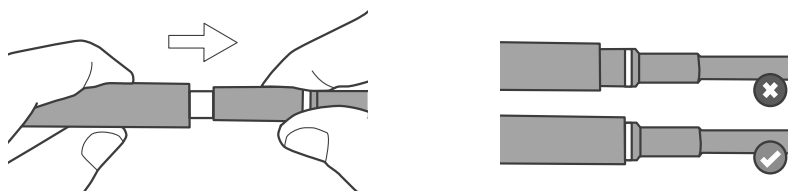

Připojte napájecí zdroj do běžné síťové zásuvky.

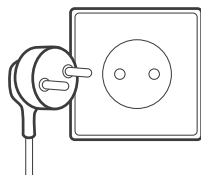

Nyní by měla LED na základní stanici začít blikat zeleně (je-li sekačka mimo stanici), popř. svítit zeleně (je-li sekačka v základní stanici).

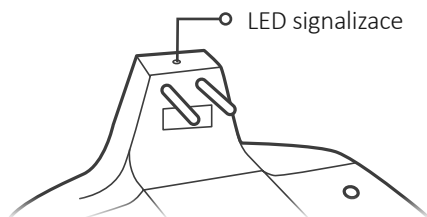

VÝSTRAHA!

Prodlužovací kabel vedoucí od napájecího zdroje k základní stanici by měl být spolehlivě připevněn k zemi! Musí být instalován tak, aby o něj nemohl nikdo zakopnout. Prodlužovací kabel by měl vést **POUZE** přes měkké povrchy. Kabel by neměl vést přes tvrdé povrchy (např. chodníky, příjezdové cesty), kde ho nelze spolehlivě připevnit.



*Už zbývá
jen poslední
krok... ;)*

5 Připravte, nastavte, vyzkoušejte

Připravte svou sekačku a vyzkoušejte ji.

Blahopřejeme! Nyní jste připraveni to rozjet.

CO BUDETE POTŘEBOVAT:

- Sekačku
- Zbývající kolíky
- Zbývající kolíky základní stanice

... Sklenku šampaňského (či podobné)

A. Uvedení do provozu

Před spuštěním sekačky je třeba udělat ještě pár věcí.

Nastavte výšku sečení (20–80 mm) otáčením stlačeného regulátoru výšky sečení.

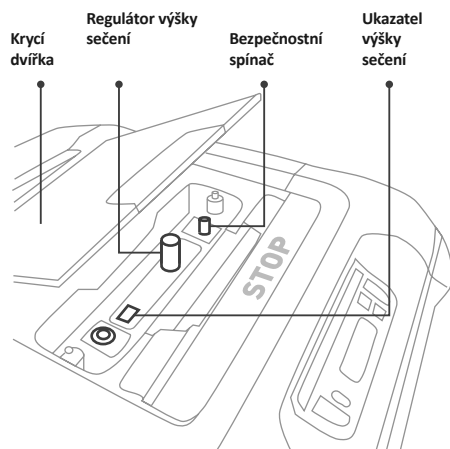

Vložte pojistku

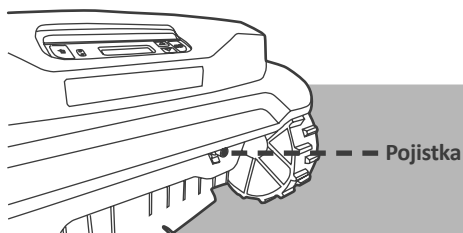

VÝSTRAHA!

Ujistěte se, že je držák pojistky zašroubovaný zcela dovnitř.



Zapněte bezpečnostní spínač.

B. Proved'te základní nastavení

Řiďte se pokyny na obrazovce a rychle proved'te počáteční konfiguraci.

VÝSTRAHA!

Vaše sekačka je dostatečně nabitá, aby bylo možné tuto konfiguraci dokončit. Před prvním sečením však bude potřeba ji poprvé nabít, což zabere až 24 hodin.



Nastavte jazyk



Šípkami vyberte požadovanou hodnotu.

Stiskem GO potvrďte výběr a přesuňte se k další položce. Chcete-li se vrátit zpět nebo zrušit akci, stiskněte šipku zpět.

Nastavte datum

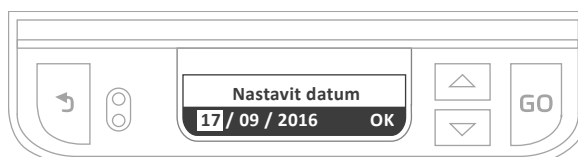

Nastavte čas

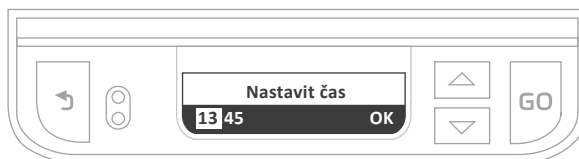

TIPY

Chcete-li kdykoli nastavení restartovat, stiskněte a podržte tlačítka STOP + šipka dolů současně po dobu delší než 4 sekundy.

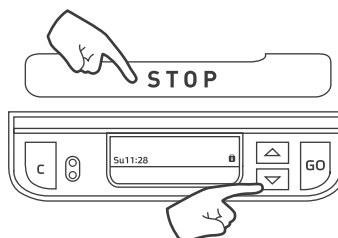

C. Test polohy základní stanice

Umístěte sekačku na trávník přibližně 3 m před základní stanicí a čelem k obvodovému drátu a spusťte test stiskem tlačítka GO.

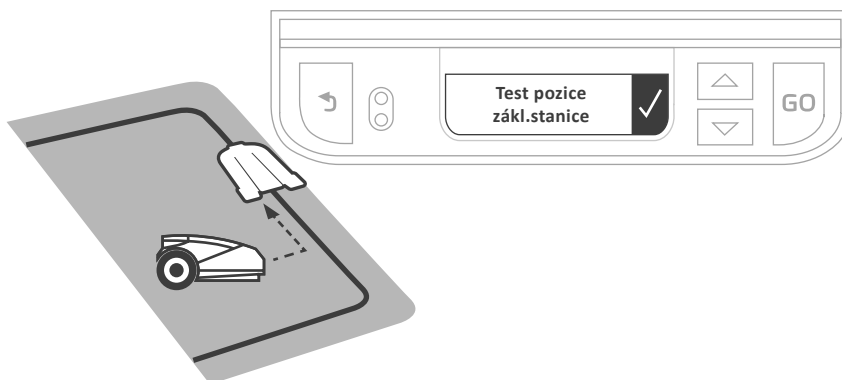

Sekačka zajede k základní stanici a vjede do ní.

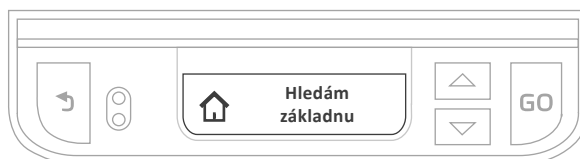

Poté vyjede ze základní stanice ven, počká před ní a na vyzve vás k připevnění základny pomocí zbývajících kolíků. Vložte do základní stanice zbývající čtyři kolíky. Stiskněte GO.

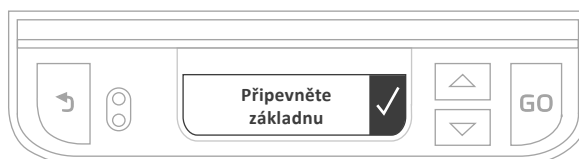

- Pokud se na displeji zobrazí zpráva „Není signál“, zkontrolujte zda jsou napájecí zdroj, prodlužovací kabel a základní stanice správně zapojeny. Zkontrolujte případné přerušení obvodového drátu.
- Pokud se zobrazí zpráva „Vyměňte dráty v obvod konektoru“, přehodte dráty v konektoru obvodového drátu.
- Pokud se zobrazí zpráva „Přemístit základní stanici“, zkontrolujte, zda je základní stanice vyrovnaná s obvodovým drátem. Odstraňte veškeré překážky, které by mohly bránit vstupu do základní stanice.
- Dejte pozor, abyste při zatloukání kolíků nepoškodili zavlažovací trubky.



D. Otestujte obvodový drát

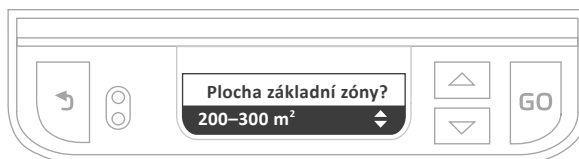

Zadejte plochu základní zóny. Pokud se zobrazí zpráva „Test pozice obvod. drátu“, znamená to, že je sekačka připravena otestovat instalaci obvodového drátu. Stiskněte GO. Sekačka se rozjede.

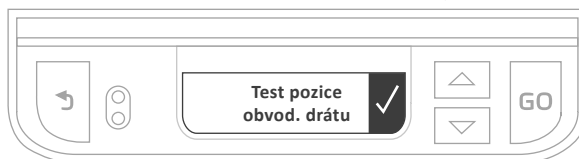

Běžte vedle sekačky zatímco projíždí obvod trávníku. Na konci úspěšného testu obvodového drátu se zobrazí zpráva „Test obvod. drátu v pořádku“ a sekačka vrátí do základní stanice. Stiskněte GO.



Pokud se zobrazí zpráva „Upravte drát“ a sekačka se zastaví nebo popojede zpět, posuňte drát lehce směrem dovnitř a stiskem tlačítka GO pokračujte v testu.

E. Přidejte podzóny

Sekačka vás nyní vyzve k přidání podzón. Nemá-li váš trávník žádné podzóny, výběrem X tuto část přeskočte.

Pokud vyberete možnost podzóny, sekačka se bude pohybovat podél obvodového drátu do podzóny sama. Jakmile sekačka bude alespoň 5 m uvnitř podzóny, stiskněte STOP a vyberte plochu podzóny. Po dokončení procesu sekačka zajede do základní stanice.

F. Dokončete instalaci obvodového drátu

Použijte zbývající kolíky k upevnění obvodového drátu s cca 1 m rozestupy.

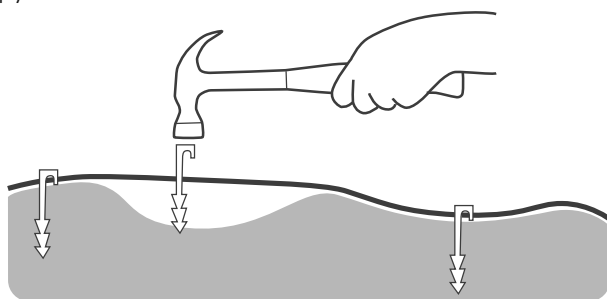

Přibijte prodlužovací kabel k zemi, aby o něj nebylo možné zakopnout.

G. Sekačku nabijte

Před prvním sečením umístěte sekačku do základní stanice a nechte ji plně nabít (až 24 hodin). Jakmile je sekačka plně nabitá, automaticky vyjede dle časového plánu sečení.

VÝSTRAHA!

- Během nabíjení by měl být bezpečnostní spínač v poloze „On“ (zapnuto).
- Nedotýkejte se čepelí.
- Nikdy nesekejte, když jsou poblíž děti nebo zvířata.
- Ujistěte se, že na trávníku není žádná suť ani odpadky.



Pokud váš trávník prvních několik dní vypadá skvrnitě, není se čeho bát. Po několika sečeních se vše spraví.



TIP

A. Má váš trávník oddělené zóny?

U trávníků, které mají zcela oddělené zóny, je třeba naprogramovat plochu takových zón samostatně.

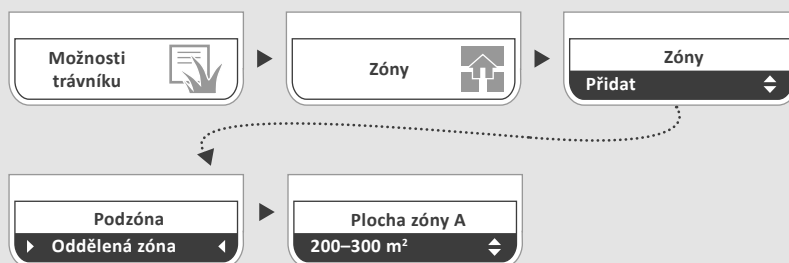

B. Spojování obvodového drátu (dle potřeby)

- Vložte oba konce vodičů do poloh zcela vlevo a zcela vpravo v konektoru.
- Ujistěte se, že jsou dráty zcela zasunuty do konektoru.
- Použijte kleštičky k zatlačení tlačítka na horní straně konektoru. Tlačítko by mělo být zcela zatlačeno tak, aby nedošlo k poškození konektoru.

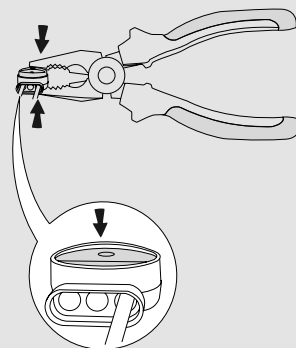
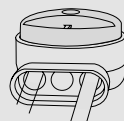

**Na internetu
je k dispozici
užitečné video**

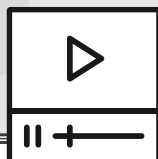

Výborně!

***Nyní si odpočíte a nechte
pracovat sekačku.***

- ① ***Poznejte svou sekačku***
- ② ***Struktura nabídky***
- ③ ***Automatický provoz***
- ④ ***Manuální provoz***
- ⑤ ***Funkce – jak na to***
- ⑥ ***Pravidelná údržba***
- ⑦ ***Řešení problémů***
- ⑧ ***Často kladené otázky***

1 *Poznejte svou sekačku*

Abyste si svou novou sekačku užili naplno, přečtěte si napřed o různých jejích částech a zprávách, které zobrazuje. Když pochopíte, jak sekačka pracuje a „komunikuje“, bude její provoz bezproblémový a obsluha snadná.

Externí části

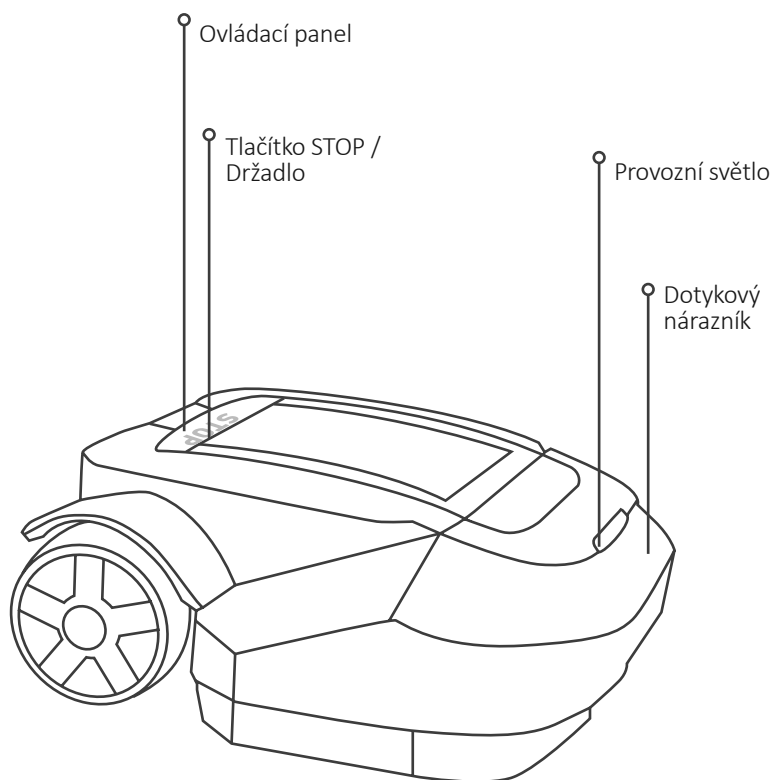

Části pod krytem

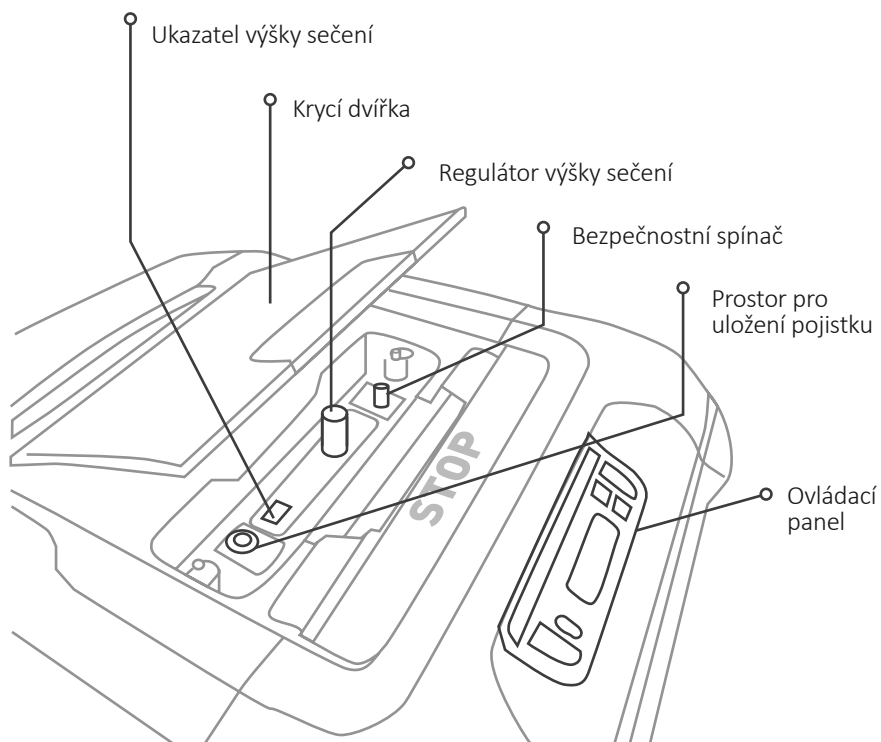

Ovládací panel

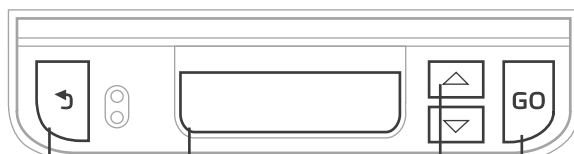

Tlačítko Zpět slouží ke zrušení výběru nebo přechodu o jeden krok zpět v nabídce.

Displej LCD

Šipky pro posouvání nabídkou

Tlačítko GO slouží k výběru možnosti nabídky nebo potvrzení zobrazené zprávy.

Displej LCD

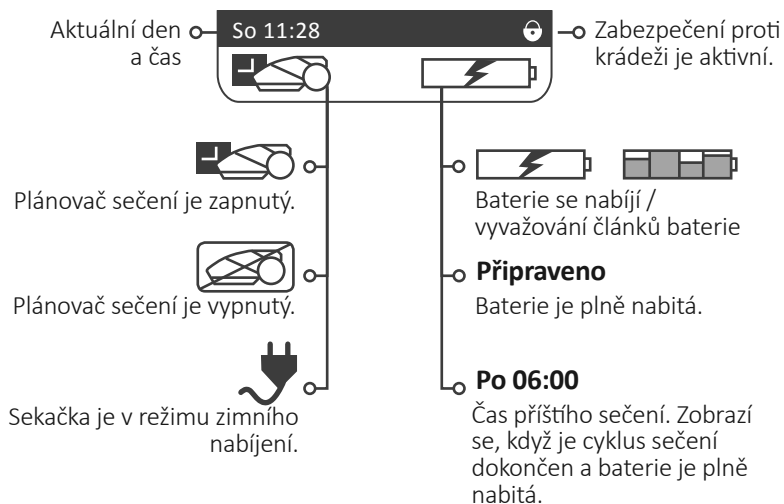

LED signalizace na základní stanici

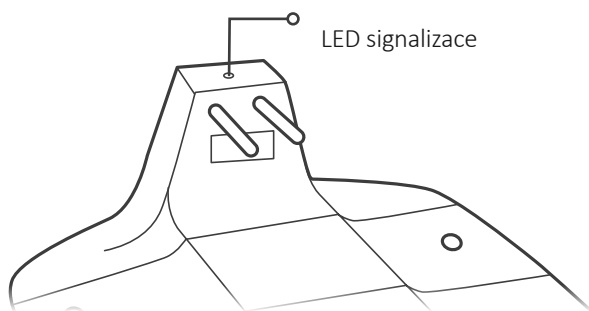

Signál	Význam
Svítí zelená	Signál obvodového drátu je v pořádku; sekačka je v základní stanici
Zelená bliká	Signál obvodového drátu je v pořádku; sekačka je mimo základní stanici
Červená rychle bliká	Obvodový drát je odpojený nebo poškozený
Červená pomalu bliká	Špatný signál obvodového drátu nebo příliš dlouhý drát
Svítí červená	Vadný napájecí zdroj

2 *Struktura nabídky*

Úplný popis všech položek nabídky najdete v našem internetovém Centru podpory.

Nabídkou se posouváte **šipkami** a položky vybíráte stiskem tlačítka **GO**.



Možnosti trávníku

Slouží ke konfiguraci trávníku a parametrů sekačky.



Neaktivní doby

Nastavuje čas nesečení.



Rozsah sečení

Nastavuje, jak často má sekačka sekat.



Zóny

Přidat, odebrat nebo upravit zóny.



Ostrůvky

Zapíná/vypíná ostrůvky.



Jet blízko drátu

Snižuje sekačkou vyjete stopy podél okraje trávníku.



SmartMow (Chytré sečení)

Zlepšuje účinnost sečení.

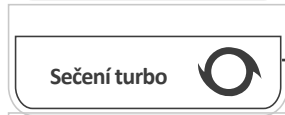

TurboMow (Sečení turbo)

Aktivuje rychlejší a výkonnější sečení (použijte pro první sečení sezóny).

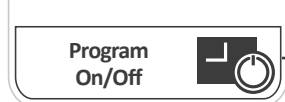









Program On/Off

Povolí/zakáže automatický provoz podle zóny.



Možnosti sekačky

Slouží ke konfiguraci uživatelských preferencí.

- | | |
|---|---|
| <p>Dětský zámek </p> | <p>Dětský zámek
Uzamkne klávesnici proti náhodnému stisknutí.</p> |
| <p>Pojistka krádeže </p> | <p>Zabezpečení proti krádeži
Ochrana kódem PIN a alarm pro případ krádeže.</p> |
| <p>Dešťový snímač </p> | <p>Dešťový snímač
Automaticky zastaví provoz v deštivém/vlhkém počasí.</p> |
| <p>RoboHome </p> | <p>RoboHome
Funkce RoboHome zapnuta/vypnuta.</p> |
| <p>Čas a datum </p> | <p>Čas a datum
Nastavuje datum a čas.</p> |
| <p>Jazyk </p> | <p>Jazyk
Mění jazyk nabídky sekačky.</p> |
| <p>LCD kontrast </p> | <p>Kontrast displeje
Upravuje kontrast displeje LCD.</p> |
| <p>Zvuky </p> | <p>Zvuky
Zvuky zapnuto/vypnuto.</p> |

3 *Automatický provoz*

Naučte se konfigurovat automatický provoz a v případě potřeby jej manuálně obejít.

- Podle nastavení plochy se automaticky stanoví čas potřebný k posečení trávníku – trvání „cyklu sečení“.
- Sekačka obvykle provede několik po sobě jdoucích sečení, dokud nedokončí úplný cyklus posečení trávníku.
- Každé sečení začíná v předem stanoveném čase, jakmile je sekačka plně nabitá.
- Automatický provoz lze v určitých časech omezit prostřednictvím nastavení neaktivní doby.
- Jakmile je cyklus sečení dokončen, sekačka zůstane v základní stanici až do zahájení příštího cyklu.
- Interval mezi cykly sečení lze definovat v nabídce Frekvence sečení.
- Je-li třeba, je možné přidat dodatečnou dobu sečení prostřednictvím nastavení Času sečení, která vám pomůže dosáhnout ještě lepších výsledků sečení.

Řekněte sekačce, jak často má sekat.

Frekvence sečení* určuje četnost cyklů sečení. Čím vyšší frekvence, tím častěji bude sekačka pracovat na vašem trávníku, a naopak.

Frekvence sečení:

Nízká – 1 cyklus sečení týdně

Střední – 2 cykly sečení týdně

Vysoká – Trávník bude sekán každý den

*Tato možnost je dostupná pouze pro zóny se základní stanicí.

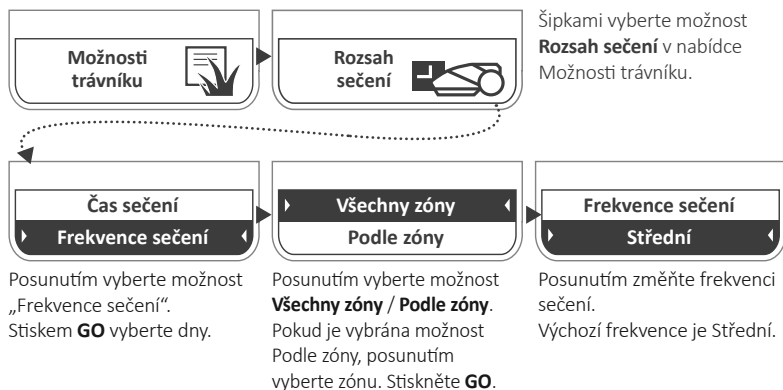

Pokud potřebujete dodatečný čas sečení...

Pokud výsledky sečení nejsou uspokojivé, možnost „Čas sečení“ umožňuje upravit délku trvání cyklu sečení, která je přiřazena k nastavení plochy (procentuálně):

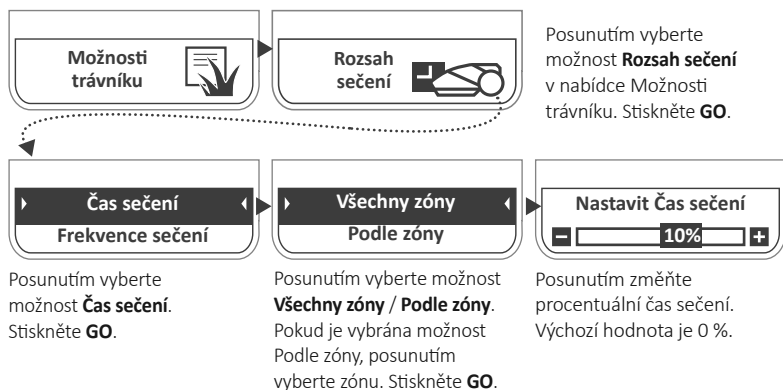

Nastavení specifických dnů a hodin bez sečení:

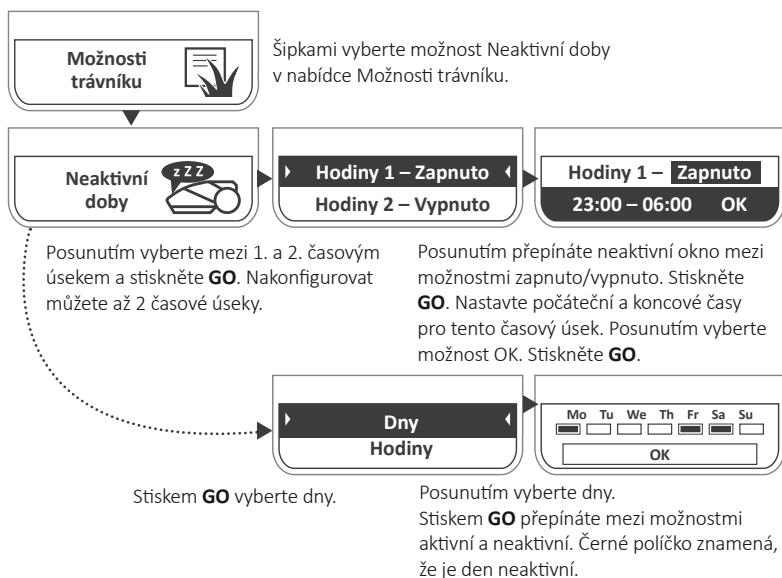

Pozastavení automatického provozu pro specifickou zónu

Nabídka Program On/Off umožňuje pozastavení automatického provozu v určitých zónách trávníku.

Pokud je program určité zóny vypnutý (OFF), sekačka nebude v této zóně pracovat, ale bude nadále sekát na celém zbytku trávníku.

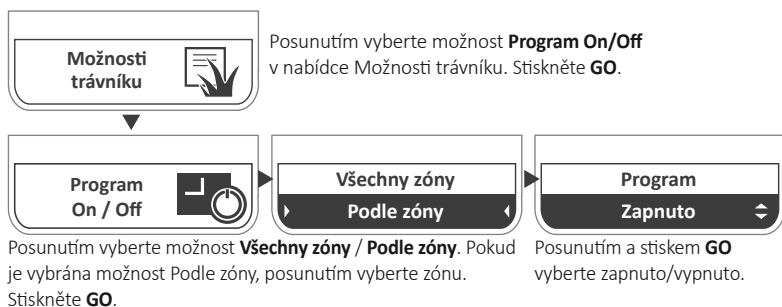

4 *Manuální provoz*

Manuální provoz lze použít ve chvíli, kdy chcete spustit sečení bez ohledu na časový plán sečení.

Manuální provoz se sečením okrajů nebo bez něj

Chcete-li zahájit manuální provoz:



Posuňte na zónu, kterou chcete sekat.
Stiskněte **GO**.

Stiskněte **GO**.

Posuňte na provozní režim (okraj+sečení nebo pouze sečení). Stiskněte **GO**.

5 *Funkce – jak na to*

Nastavení výšky sečení

- Zvedněte dvířka na horní straně sekačky.
- Nastavte výšku sečení otáčením stlačeného regulátoru (A) výšky sečení. Výška sečení je zobrazena vlevo od regulátoru (B).
- Rozsah výšky sečení je 20–80 mm.

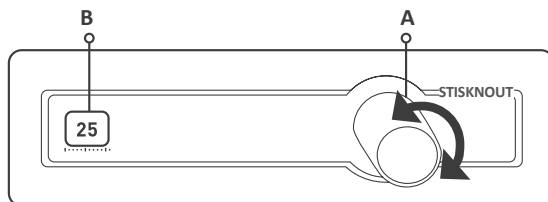

Dětský zámek

Ve výchozím nastavení je dětská pojistka vypnutá. Chcete-li tuto funkci zapnout:



Chcete-li zámek tlačítek dočasně uvolnit:

Stiskněte šipku nahoru a poté tlačítko Zpět.

Pokud uživatel neprovede po dobu 30 minut žádnou akci, tlačítka se znovu uzamknou.

Zabezpečení proti krádeži / blokovací zařízení

System zabezpečení proti krádeži zabrání tomu, aby sekačku používaly nebo ovládaly neoprávněné osoby, které neznají platný kód. Navíc se spustí alarm v případě neúmyslného přesunutí sekačky z jejího vyhrazeného prostoru. Ve výchozím nastavení je tato funkce vypnutá. Chcete-li funkci zabezpečení proti krádeži poprvé zapnout:

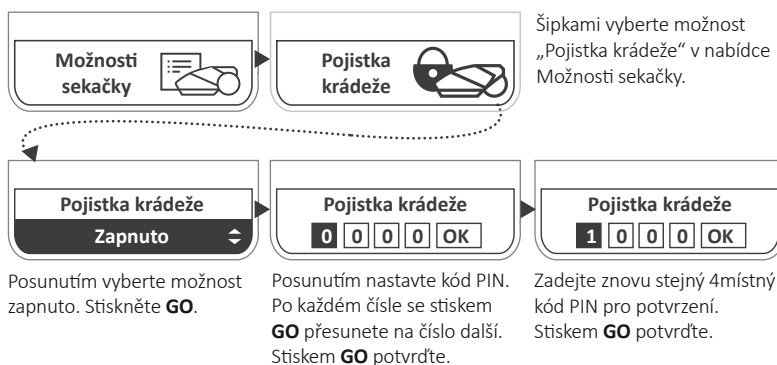

6 Pravidelná údržba



VAROVÁNÍ

Riziko zranění nebo poškození majetku!

Před zvednutím sekačky vždy vypněte bezpečnostní spínač. Nože jsou velmi ostré. Mohou způsobit vážná pořezání nebo tržné rány. Při práci s noži nebo v jejich blízkosti vždy používejte pevné pracovní rukavice. NIKDY nepoužívejte poškozené nebo rozbité nože. NIKDY nože neostřete ručně.

Jednou za měsíc:

- Zkontrolujte spodní část sekačky. Vyčistěte ho, pokud to bude nezbytné. Pečlivě oškrábejte zbytky trávy, které se kumulují pod sekačkou, krátkou latkou nebo podobným předmětem.
- Zkontrolujte obvodový drát a zjistěte, zda se neuvolnily kolíky. V případě sezonních změn trávníků nezapomeňte obvodový drát příslušně upravit.
- Zkontrolujte základní stanici. Očistěte ji od bahna a nečistot, zajistíte tak správné dokování.



DŮLEŽITÉ!

NIKDY nepoužívejte k čištění sekačky vysokotlakou vodu. Kapalně látky mohou poškodit součásti sekačky. K čištění povrchu po seškrabání nečistot použijte pouze vlhký nebo mokrá hadřík.

Pro zajištění kvalitnější údržby a zachování sekačky v dobrém stavu doporučujeme před uložením na zimu nechat provést její servis u certifikovaného prodejce.

7

Řešení problémů

Zobrazená hlášení	Pravděpodobná příčina / událost	Možné řešení
Přejetí ven	Obvodový drát je příliš blízko okraje.	Posuňte obvodový drát směrem dovnitř trávníku.
	Svah trávníku v blízkosti okraje je příliš velký a způsobuje, že sekačka sklouzává ven.	Do okruhu nezahrnujte plochy s velmi strmými svahy.
	Okraje trávníku jsou příliš hrbolaté.	Díry a prohlubně v zemi podél okrajů vyrovnejte.
Překážka v místě	Sekačka uvízla na místě. Nemůže pokračovat v jízdě.	Zkontrolujte, zda v zemi nejsou prohlubně nebo dolíky. Vyrovnejte je zeminou. Zkontrolujte, zda obvodový drát není příliš blízko okraje. Posuňte obvodový drát směrem dovnitř trávníku.
	Zkontroluj výšku sečení	System sečení je přetížený v důsledku vysoké trávy nebo v důsledku překážky, která se zachytila nebo omotala kolem nože. Zvyšte výšku sečení a aktivujete režim Turbo.
Kontrola nabíjení	Došlo k přerušení přívodu energie.	Ujistěte se, že je napájecí zdroj správně připojený do sítě.
	Napájecí zdroj není správně připojen.	Ujistěte se, že je napájecí zdroj správně připojený.
	Nyní detekován zdroj nabíjení.	Očistěte nabíjecí kontakty na základní stanici a zkontrolujte řádné připojení základní stanice na napájecí zdroj.
Není signál / Čekám na signál	Napájecí zdroj je odpojený nebo došlo k přerušení přívodu energie.	Ujistěte se, že je napájecí zdroj připojený do sítě.
	Může být nutné restartovat generátor signálu.	Odpojte napájecí zdroj ze sítě a po 10 sekundách ho znovu připojte.
	Obvodový drát není připojen k základní stanici.	Zkontrolujte připojení obvodového drátu k základní stanici.
	Obvodový drát je přerušen.	Zkontrolujte, zda není obvodový drát někde přerušený.

8 Často kladené otázky

? Sekačka správně nedokuje a občas se netrefí do kontaktů základní stanice.

Vjezd do základní stanice není rovný. Vyrovnajte zeminou trávnick v okolí základní stanice, čímž umožníte hladký vjezd. Ujistěte se, že je obvodový drát po celé délce základní stanice rovný a vycentrovaný.

Na předním kole je nalepená hlína, listí nebo nečistoty. Kvůli tomu je sekačka vyšší a mívá nabíjecí kontakty v základní stanici. Očistěte přední kolo a ujistěte se, že se může na své ose volně otáčet.

Základní stanice je umístěna na svahovité ploše: Přesuňte základní stanici na relativně rovnou zem.

? Špatná kvalita sečení

Může mohou být ztupené. Vypněte bezpečnostní spínač a zkuste přehodit čepele mezi sebou nebo je vyměnit. Při kontrole nožů používejte pevné rukavice.

Tráva může být mokrá. Nejlepších výsledků sečení dosáhnete na suché trávě. Doporučujeme nesekat v brzkých ranních hodinách.

? Skvrnité a nerovnoměrné sečení

Minimalizujte neaktivní dobu, čímž umožníte sekačce rychlejší opakování cyklů sečení. Pokud je sezóna, kdy tráva roste rychleji, zkráťte čas mezi cykly sečení pomocí nastavení **Frekvence sečení**. Zvyšte dobu sečení pomocí nastavení **Času sečení**, tím vykompenzujete složitý tvar trávnicku.

? Sekačka dlouhou dobu nevyjede ze stanice

Pokud je sekačka v základní stanici, stiskněte a podržte tlačítko s šipkou nahoru po dobu 1 sekundy. Po dobu 3 sekund se zobrazí kód důvodu, proč sekačka nevyjela ze základny. Detailní popis kódů pro nevyjetí ze základny najdete v našem Centru podpory na internetu.