



# Guida dell'utente

Vedi come  
installare



Traduzione delle istruzioni di utilizzo originali

 **Robomow**<sup>®</sup>  
*friendly home*

Tagliaerba robotizzato  
RX50 Pro S, RX50u Connect  
RX20 Pro, RX20u, RX12u

 IT

*Sono  
Robomow,  
piacere di  
conoscerti.*



**Per noi la sicurezza dell'utente è importante**

Robomow è un apparecchio elettrico che può diventare pericoloso. Leggere tutte le avvertenze per la sicurezza e prestare la massima attenzione per tenere lontani dal Robomow in funzione bambini e animali domestici.

<b>La sicurezza innanzitutto .....</b>	<b>2</b>
<b>Installazione .....</b>	<b>15</b>
<b>Riferimento rapido .....</b>	<b>35</b>

# ***La sicurezza innanzitutto***

IMPORTANTE!

LEGGERE ATTENTAMENTE PRIMA DELL'USO

CONSERVARE COME RIFERIMENTO FUTURO

- 1** ***Definizioni delle targhette di avvertenza applicate***
- 2** ***Avvisi e precauzioni di sicurezza***
- 3** ***Caratteristiche di sicurezza***



Non lasciate che i bambini utilizzino o azionino il tagliaerba. I bambini devono essere costantemente sorvegliati.

# 1

## Definizioni delle targhette di avvertenza applicate

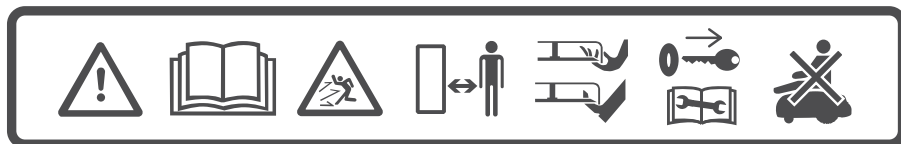

1 2 3 4 5 6 7

1. Questo è uno strumento elettrico pericoloso. Adottate le dovute precauzioni di messa in opera e seguite tutte le disposizioni di sicurezza e gli avvisi di prudenza.
2. Leggete attentamente il Manuale d'uso e sicurezza prima di utilizzare il tagliaerba.
3. Durante il funzionamento, fate attenzione al lancio di oggetti.
4. Mentre è in funzione, restate a distanza di sicurezza dal tagliaerba. Tenete le persone, specialmente i bambini, animali e passanti, lontane dall'area in cui è in funzione il tagliaerba.
5. ATTENZIONE – Non toccate la lama rotante. Tenete mani e piedi a distanza e non tentate di sollevare il tagliaerba da terra.
6. Rimuovete il dispositivo di disattivazione prima di lavorare sul tagliaerba o di sollevarlo (vedere la sezione 3.b).
7. Non salite sul tagliaerba.



Non gettate il tagliaerba o alcuna delle sue parti nei rifiuti urbani indifferenziati. L'apparecchio va raccolto separatamente.



Questo prodotto è conforme alle direttive UE vigenti.



Questo simbolo indica che l'elettricità di rete è doppiamente isolata.

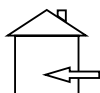

Questo simbolo indica che il prodotto va usato esclusivamente al chiuso.



## **Avvisi e precauzioni di sicurezza**

---

### **A. Prima di iniziare**

1. Prima di utilizzare il tagliaerba, leggete attentamente questo Manuale di sicurezza, familiarizzatevi con i suoi comandi e imparate a usarlo correttamente.
2. Non consentite mai di utilizzare la macchina a bambini, persone con capacità fisiche, sensoriali o mentali ridotte o che non hanno abbastanza esperienza e conoscenza delle presenti istruzioni. Le normative locali potrebbero limitare l'età dell'operatore.
3. L'utente è responsabile degli incidenti e del danneggiamento nei confronti di terzi o delle loro proprietà.
4. L'utente è responsabile di informare i vicini sui rischi e sul fatto che è proibito camminare sul prato mentre il tagliaerba è in funzione.
5. Se il prato dà direttamente sulla via/e o sulla proprietà dei vicini, è necessario supervisionare il funzionamento del tagliaerba, per evitare che altri accedano al prato. In alternativa, è necessario proteggere/recintare il prato in modo tale che altri non possano accedervi mentre è in funzione.

## **B. Preparativi**

1. Assicuratevi della corretta installazione del cavo perimetrale secondo le istruzioni.
2. Ispezionate periodicamente l'area dove viene usato il tagliaerba rimuovendo tutti i sassi, bastoni, coni, fili e altri oggetti estranei.
3. Effettuate periodicamente un'ispezione visiva per controllare che la lama non sia usurata o danneggiata. Se la lama è usurata o danneggiata, sostituirla (N. parte MRK9100A/MRK9100W). Durante l'ispezione o la sostituzione della lama, spegnete il tagliaerba.

## **C. Funzionamento**

**IMPORTANTE AVVERTENZA PER LA SICUREZZA**  
**Non lasciate in funzione il tagliaerba senza supervisione se sapete che nelle vicinanze ci sono animali domestici, bambini o persone. Non tagliate l'erba vicino a persone, (specialmente se si tratta di bambini) o animali domestici.**



1. Non utilizzate il tagliaerba se qualche dispositivo di sicurezza o altro componente è danneggiato, usurato o non funzionante.
2. Tenete le mani e i piedi a distanza dalla lama di taglio e dalle altre parti in movimento.
3. Spegnete sempre il tagliaerba prima di sollevarlo o di effettuare eventuali regolazioni.
4. Non sollevate né trasportate il tagliaerba mentre i motori sono in funzione.

5. Non toccate la lama prima che abbia smesso completamente di ruotare.
6. Non usate il tagliaerba per alcuno scopo che non sia tagliare erba.
7. Tenete tutte le protezioni, gli schermi, i dispositivi di sicurezza, i sensori al loro posto. Riparate o sostituite le parti danneggiate, compresi gli avvisi applicati.
8. Impostate il programma settimanale a un'ora in cui sull'erba non cammini nessuno.
9. Non collegate all'alimentazione un cavo di alimentazione danneggiato e non toccate un cavo danneggiato prima che esso sia scollegato dall'alimentazione, in quanto può provocare il contatto con parti attive.
10. Tenete il cavo di prolunga lontano dalla lama, per impedire che il tagliaerba lo danneggi. Un cavo danneggiato può provocare il contatto con parti attive.
11. Se il cavo di alimentazione viene danneggiato o si impiglia durante l'uso, staccatelo dalla rete elettrica estraendo la spina dalla presa.
12. In caso di incidente o guasto mentre il tagliaerba è in funzione, premete immediatamente il pulsante STOP rosso.



## **D. Trasporto**

All'interno dell'area di lavoro:

1. Premete il pulsante STOP per arrestare il tagliaerba.
2. Spegnete il tagliaerba trasportatelo afferrandolo per la maniglia, come mostrato nell'immagine a destra.

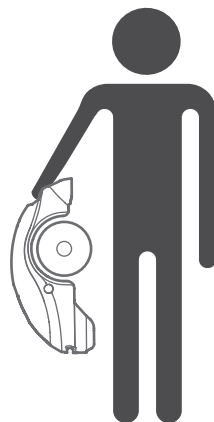

Sulle lunghe distanze:

Quando trasportate il tagliaerba per lunghe distanze, assicuratevi che sia spento.



**IMPORTANTE!** È consigliabile conservare l'imballaggio originale, qualora abbiate la necessità di spedire il prodotto.

---

## **E. Uso del telecomando (taglio manuale)**

1. Tagliate l'erba solo alla luce diurna o con una buona illuminazione artificiale ed evitate il funzionamento sull'erba bagnata.
2. Non utilizzate il tagliaerba a piedi nudi o indossando sandali aperti. Indossate sempre calzature resistenti e pantaloni lunghi; mantenete sempre una posizione salda sui pendii.
3. Fate molta attenzione nel capovolgere verso di voi la macchina.
4. Accendete sempre il motore secondo le istruzioni e restando lontani dalla lama.
5. Non tagliate l'erba su pendii con una pendenza superiore a 15 gradi o dove non è possibile camminare con sicurezza.

## **F. Batterie**

1. Non aprite né danneggiate il pacco batterie.
2. Il pacco batterie contiene degli elettroliti. In caso di perdita di elettrolita dal pacco batterie, è necessario eseguire le seguenti operazioni:
  - Contatto con la pelle: lavate le aree di contatto immediatamente con acqua e sapone.
  - Contatto con gli occhi: sciacquate immediatamente gli occhi con abbondante acqua pulita per almeno 15 minuti, senza strofinarli.
  - Ottenete assistenza medica.
3. Assicuratevi che la batteria venga caricata utilizzando il caricabatterie adatto raccomandato dal produttore. Un uso scorretto può causare scosse elettriche, surriscaldamento o perdita di liquidi corrosivi dalla batteria.

## **G. Manutenzione e istruzioni speciali**

1. Spegnete sempre il tagliaerba e rimuovete il dispositivo di disabilitazione prima di rimuovere l'ostruzione/controllare/pulire lavorarci o dopo aver colpito un corpo estraneo per verificare i danni della macchina. Non tentate mai di eseguire operazioni di manutenzione o regolazione del robot tagliaerba quando questo è in funzione.
2. In caso di vibrazioni anomale, arrestate il tagliaerba, spegnetelo e verificate se la lama è stata danneggiata. Se la lama è danneggiata, sostituirla (N. parte MRK9100A/MRK9100W) per mantenere l'equilibrio. Se le vibrazioni continuano, rivolgetevi al servizio di assistenza tecnica.
3. Utilizzate robusti guanti da lavoro per ispezionare o mantenere le lame.
4. Non effettuate manutenzione a piedi nudi o indossando sandali aperti. Indossare sempre scarpe da lavoro adatte e pantaloni lunghi.
5. Per motivi di sicurezza, sostituite le parti usurate o danneggiate.
6. Usate solo strumenti ed accessori originali. Non sono autorizzate modifiche al progetto originale del tagliaerba. Tutte le modifiche apportate sono a vostro rischio esclusivo.
7. Assicuratevi che vengano utilizzati solo utensili da taglio di tipo corretto (N. parte MRK9100A/MRK9100W).
8. La manutenzione/riparazione/pulizia del tagliaerba devono essere effettuate secondo le istruzioni del produttore.
9. Mantenete serrati tutti i dadi, bulloni e viti per assicurare che il macchinario funzioni in sicurezza.



### **ATTENZIONE!**

Se è previsto un temporale, staccate il cavo perimetrale dalla stazione base e la spina dell'alimentatore elettrico da 230 V/120 V dalla presa di corrente.

## **H. Termine dell'uso del prodotto**

1. Il tagliaerba e i suoi accessori devono essere smaltiti separatamente alla fine del loro ciclo di vita, evitando di gettare in discarica il materiale elettrico ed elettronico e di proteggere e migliorare la qualità dell'ambiente.
2. Non gettate il tagliaerba o alcune delle sue parti (incluso l'alimentatore e la stazione base) nei rifiuti urbani indifferenziati; tali componenti vanno raccolti separatamente.
3. Chiedete al vostro distributore/rivenditore locale informazioni su come smaltire i vari componenti.
4. Non gettate il pacco batterie sul fuoco o nel bidone dei rifiuti domestici.
5. La batteria deve essere raccolta, riciclata o smaltita nel rispetto dell'ambiente.

# 3

## Caratteristiche di sicurezza



### ATTENZIONE!

Il tagliaerba è dotato di numerose caratteristiche di sicurezza incorporate. Tuttavia, il tagliaerba è un dispositivo pericoloso dotato di una lama tagliente, il quale può provocare gravi lesioni a chiunque vi entri in contatto.

Pertanto, è assolutamente proibito sostare sul prato mentre il tagliaerba è in funzione. In alternativa, spegnete il tagliaerba quando le persone (specialmente i bambini) o gli animali domestici sostano o giocano sul prato.

### **A. Blocco bambini**

Il blocco bambini impedisce il funzionamento involontario del tagliaerba a seguito della pressione accidentale di un tasto. Solo premendo due tasti nell'ordine corretto il tagliaerba potrà funzionare. La funzione Blocco bambini va attivata nelle situazioni in cui i bambini di età inferiore a 6 anni potrebbero venire a contatto con il tagliaerba.

### **B. Dispositivo di disabilitazione**

Il dispositivo di disabilitazione impedisce a chiunque di utilizzare il tagliaerba quando esso è rimosso. Si consiglia vivamente di rimuovere il dispositivo di disabilitazione per impedire il funzionamento del tagliaerba da parte di bambini o persone che non conoscono bene il tagliaerba o alle quali non è consentito l'uso.

### **C. Sensore di sollevamento**

Se il tagliaerba viene sollevato dal suolo mentre la lama è in funzione, essa smetterà immediatamente di ruotare.

### **D. Sensore di inclinazione**

Nel caso in cui il tagliaerba venga inclinato verso una posizione verticale, la lama si fermerà immediatamente.

### **E. Sensore di ostruzione**

Il tagliaerba rileva ostacoli sulla sua strada nel corso del funzionamento. Quando il tagliaerba va a sbattere contro un ostacolo, la lama smette immediatamente di ruotare nella direzione di rotazione e arretra allontanandosi dall'ostacolo.

### **F. Pulsante d'arresto d'emergenza**

Premendo il tasto STOP in qualsiasi momento durante il funzionamento fermerà immediatamente il tagliaerba e le lame.

### **G. Pulsante GO/ON-OFF**

Il pulsante GO/ON-OFF consente di spegnere completamente il tagliaerba. Una volta spento, il tagliaerba smetterà di funzionare. È necessario spegnere il tagliaerba prima di sollevarlo e di effettuare qualsiasi intervento di manutenzione.

## **H. Stazione base e cavo perimetrale**

Il tagliaerba non può funzionare senza un cavo perimetrale installato ed attivato tramite la stazione base. Nel caso in cui il segnale del cavo perimetrale sia disattivato, il tagliaerba smetterà di funzionare.

## **I. Antifurto (non applicabile ai modelli per prati di dimensioni inferiori a 200 m<sup>2</sup>)**

La protezione antifurto impedisce a chiunque di utilizzare o guidare il tagliaerba, a meno che non la si sblocchi collegandola a un dispositivo mobile registrato.

***Iniziamo.  
Non vedo l'ora  
di tagliare  
l'erba del tuo  
prato.***





# Installazione

Complimenti per aver acquistato il tagliaerba!

Il nuovo tagliaerba si sposterà a caso all'interno dell'area di lavoro, entro i confini del cavo perimetrale. Questo tipo di movimento casuale fornisce il taglio perfetto e assicura la copertura completa del prato.

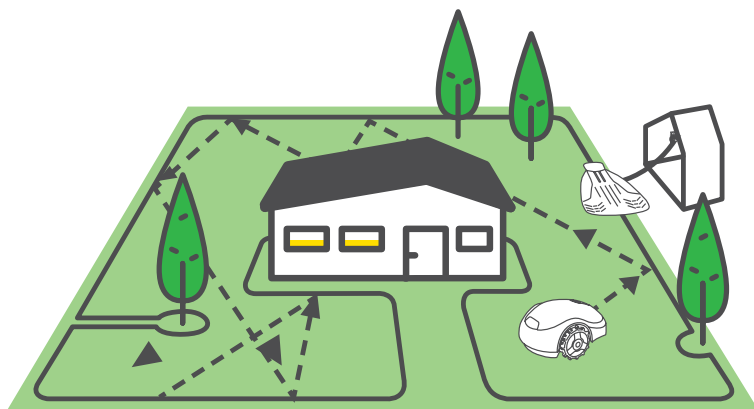

Alla fine di ciascun ciclo di taglio, il tagliaerba seguirà il cavo perimetrale e tornerà automaticamente alla stazione base per la ricarica.

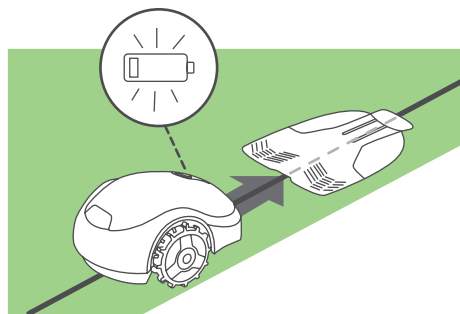

Dopo un'installazione veloce e semplice, sarete pronti a godervi il vostro tempo libero mentre il tagliaerba si occuperà del vostro prato.

# Allora, come procediamo?

La corretta installazione del tagliaerba garantirà risultati ottimali. Ecco l'occorrente per prepararlo in modo che faccia un lavoro perfetto.

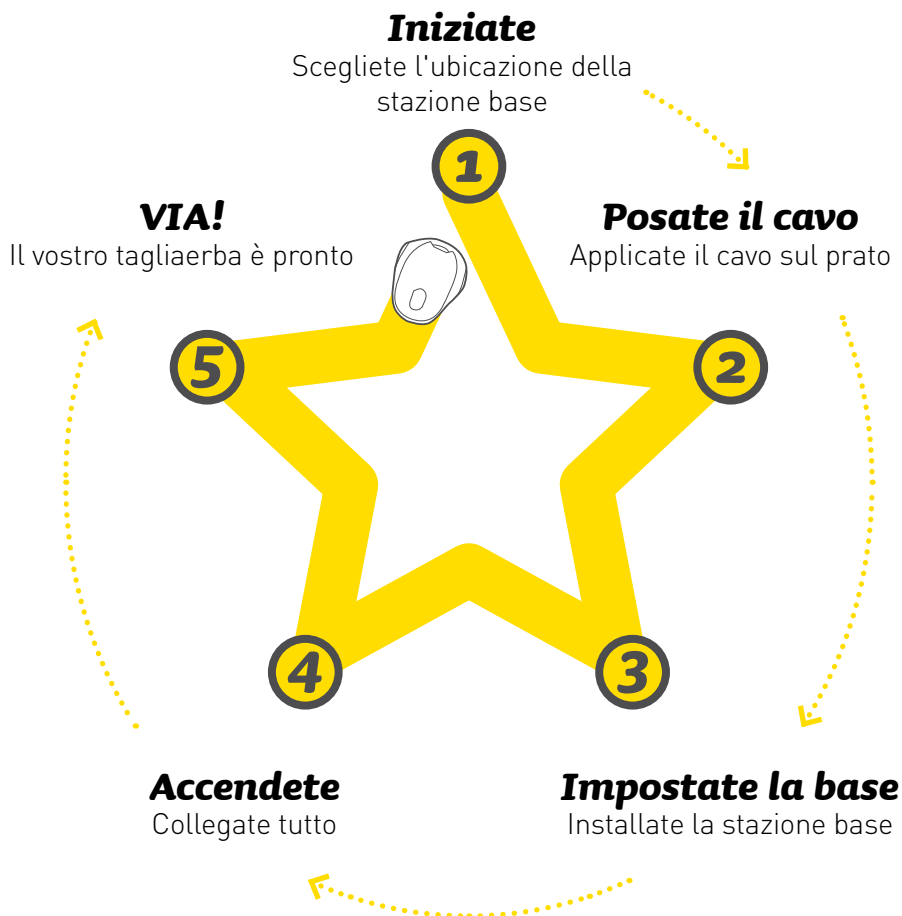

# Contenuto della scatola

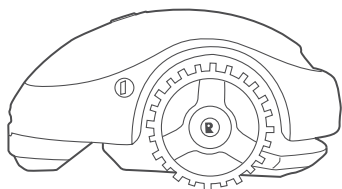

## Il prodotto

Il nuovo robot tagliaerba

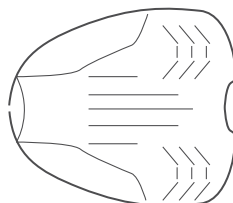

## Stazione base

Qui il tagliaerba si ricarica

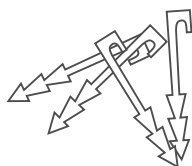

## Picchetti per cavo\*

Per fissare il cavo al terreno

*[\*] Non in dotazione con i modelli Pro/XR1*

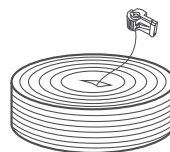

## Cavo perimetrale con un connettore di zona\*

Contrassegna l'area di lavoro per il tagliaerba

*[\*] Non in dotazione con i modelli Pro/XR1*

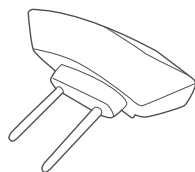

## Pannello della stazione base

Genera il segnale del cavo perimetrale

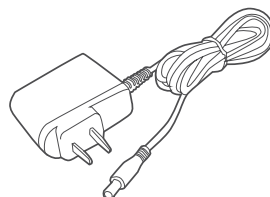

## Alimentatore

Con il cavo di prolunga da 10 m

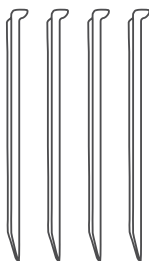

### Picchetti stazione base (x4)

Per fissare la stazione base al suolo



### Connettori filo

Per accoppiare il cavo perimetrale in caso di taglio

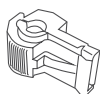

### Connettori di zona

Per collegare il cavo perimetrale alla stazione base



### Guida dell'utente



### RoboRuler

Per misurare la distanza del cavo perimetrale dal bordo del prato

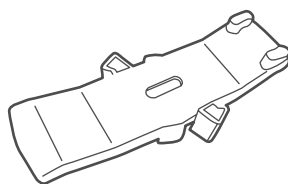

### RoboTool

Per la sostituzione e la manutenzione delle lame. **IMPORTANTE! Conservate questo strumento per uso futuro.**

# Pronti? Iniziamo...

# 1 Iniziate

## Scelta dell'ubicazione della stazione base

La stazione base consente di ricaricare il tagliaerba e presso di essa inizia e finisce il cavo perimetrale.

**Attenetevi a queste semplici indicazioni per trovare una posizione idonea per la stazione base**

### Regola n. 1:

Fino a 10 metri di distanza da una presa di corrente

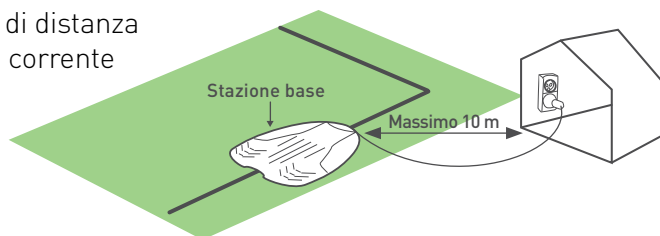

### Regola n. 2:

Almeno 1 metro di cavo dritto prima, dopo e accanto alla base, per consentire un aggancio uniforme

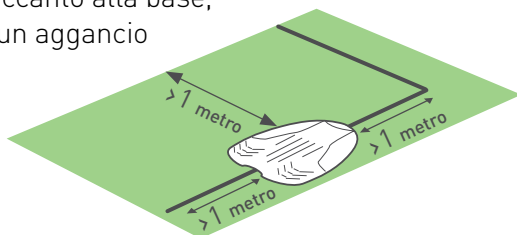

### Regola n. 3:

Superficie uniforme e piana (inclinazione fino a +/-5%)



#### Regola n. 4:

Almeno 1 metro dalla testa di un eventuale spruzzatore, per evitare di compire il tagliaerba direttamente e danneggiarne i componenti interni

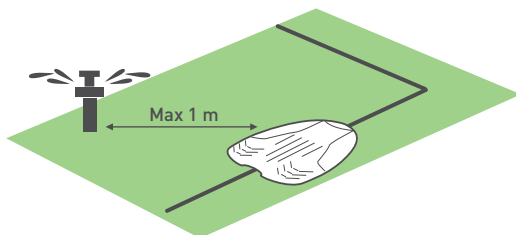

Guardate la direzione corretta della stazione base relativamente al bordo del prato

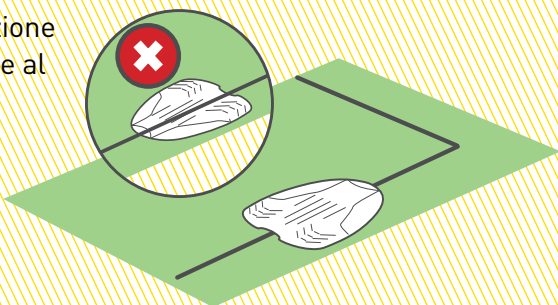

#### SUGGERIMENTO

La stazione base sarà installata successivamente, dopo aver posizionato il cavo perimetrale.

**\*\* Vedere le opzioni di installazione aggiuntive nell'appendice A \*\***

## 2

# Posate il cavo

Posate il cavo perimetrale (“confine virtuale”), che definisce l’area di lavoro per il tagliaerba.



### SUGGERIMENTI

- Collocate nelle vicinanze il pacchetto del tagliaerba.
- Prima di iniziare a posare il cavo, usate il vecchio tagliaerba per tagliare l’erba a un’altezza di non più di 6 cm, un’ultima volta. Così facendo, conficcare i picchetti nel terreno risulterà più facile e il tagliaerba non taglierà il cavo.



### OCCORRENTE



Martello



Pinza universale



Pinza da taglio

## A. Imparate a conoscere le distanze del filo

Usate il RoboRuler per determinare una distanza che dovrebbe essere compresa tra il cavo perimetrale e il bordo del prato.



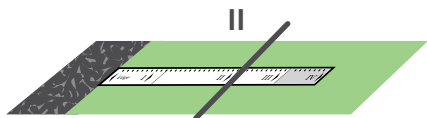

Se il bordo è relativamente piatto, posate il cavo alla distanza del RoboRuler **II** da esso.

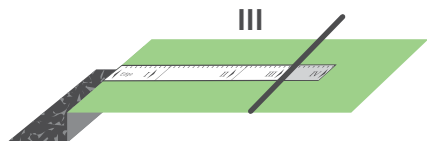

Quando il bordo è abbassato o se il terreno è sabbioso/ morbido, usate la distanza **III** del RoboRuler.

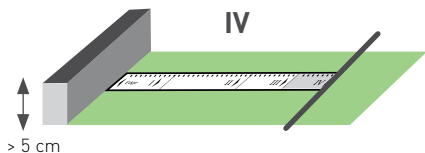

Quando il bordo è un muro o un cespuglio, usate la distanza **IV** del RoboRuler.



Se il prato costeggia un corso d'acqua, lasciate almeno 1,2 m.



## B. Iniziate bene

- Estraiete il cavo contrassegnato con la lettera A dalla bobina del cavo perimetrale
- lasciate una coda di circa 20 cm

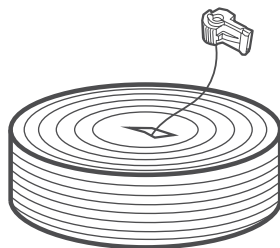

- Dopo aver realizzato la coda, fissatela nel terreno, nella posizione in cui desiderate installare la stazione base. Misurate la distanza corretta del RoboRuler rispetto al bordo:

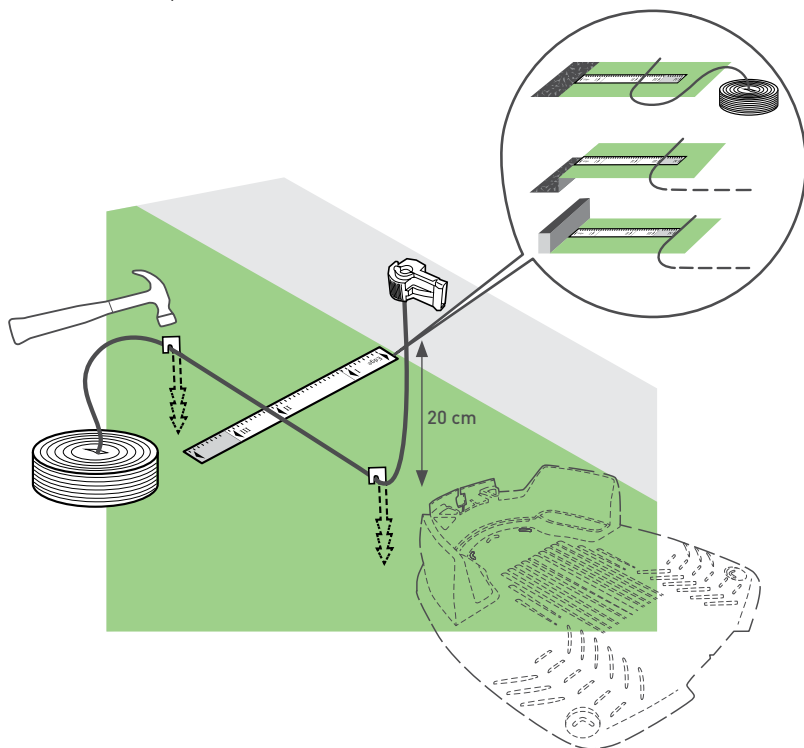



## SUGGERIMENTO

### PENDII

#### Pendii lungo il bordo

Per assicurarsi che il tagliaerba non scivoli via sul prato, specialmente quando l'erba è bagnata, il cavo perimetrale deve escludere gli eventuali pendii lungo il bordo del prato con una pendenza superiore al 10%, ossia, un'elevazione di 10 cm per 1 m.

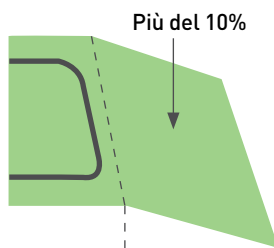
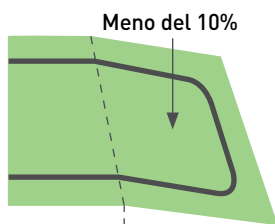

#### Pendii all'interno del prato

Ora il tagliaerba può tagliare le aree all'interno del prato con una pendenza fino al 15% [15 cm di elevazione per 1m].

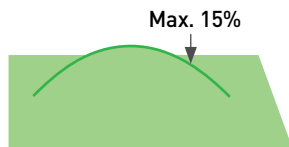

**Ben fatto! Questa era la parte più complessa dell'installazione del cavo. Andiamo avanti...**

## C. **Continuate a posare il cavo**



**Iniziate a srotolare il filo in senso antiorario attorno al prato, iniziando dalla posizione della stazione base.**

Camminando, posate il cavo perimetrale, senza tirarlo, lungo il perimetro del prato.

- Il cavo perimetrale è fissato al terreno mediante dei picchetti in dotazione con il prodotto.
- Tendete il cavo conficcando al tempo stesso il picchetto nel terreno con un martello.
- Fate attenzione a non danneggiare i tubi di irrigazione.

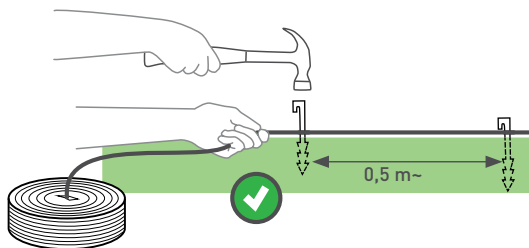

- Posizionate i picchetti a una distanza di alcune decine di centimetri gli uni dagli altri.
- Aggiungete i picchetti, dove necessario, per tenere teso il cavo sul terreno ed evitare che venga danneggiato da tagliaerba.

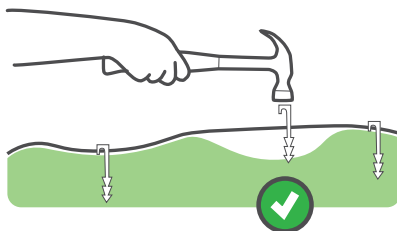

## D. Proteggete gli ostacoli

### Ostacoli rigidi

Gli ostacoli verticali, rigidi e alti più di 15 cm, quali alberi o pali telefonici, non devono essere protetti dal cavo perimetrale. Il tagliaerba ci rimbalzerà contro e si allontanerà.

### Ostacoli flessibili

Oggetti come aiuole, laghetti o alberelli devono essere protetti impostando delle "isole perimetrali".

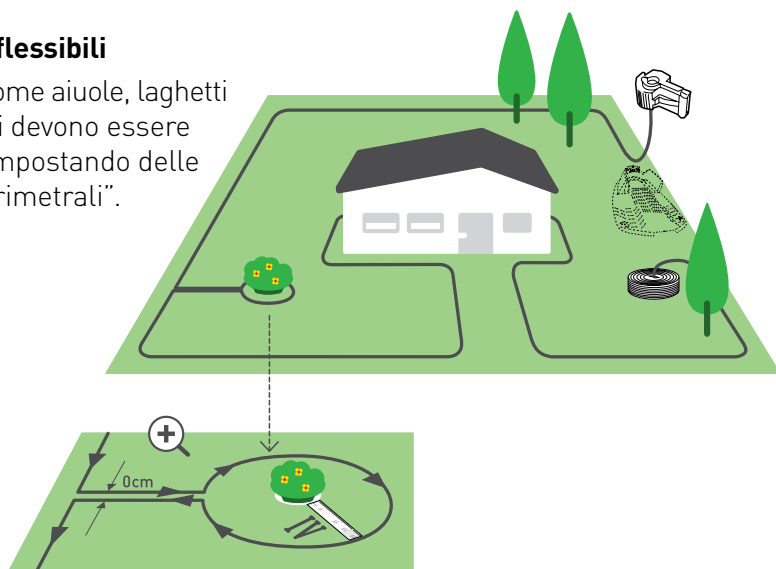

#### SUGGERIMENTO

Le radici degli alberi, che sporgono di oltre 2 cm dal suolo, devono essere protette da un'isola perimetrale.



Posizionate il cavo perimetrale **IN SENSO ORARIO** attorno all'ostacolo, altrimenti il tagliaerba si sposterà sull'isola perimetrale o non sarà in grado di tagliare l'erba correttamente attorno ad esso.



## E. Come gestire le aree secondarie?

Se il prato contiene aree secondarie, come mostrato nell'illustrazione, consultate l'appendice B.



OPPURE



## F. Completate l'installazione del cavo

- Tornate alla posizione di base fino a quando le due estremità dei cavi non si incontrano
- Posizionate l'ultimo picchetto molto vicino al primo
- Tagliate entrambi i fili alla stessa lunghezza. Utilizzate una pinza da taglio per tagliare il filo rimasto.

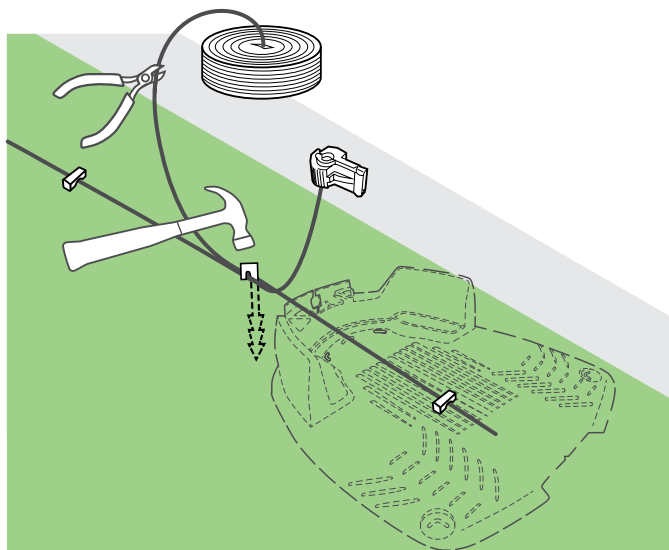

- Posizionate uno dei connettori di zona all'estremità del secondo cavo
- Utilizzate la pinza universale per premere il connettore e una pinza da taglio per tagliare il filo rimasto

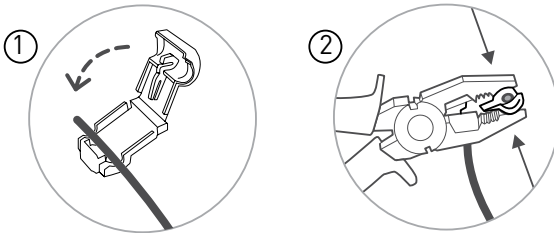

- Non lasciate e non create avvolgimenti di cavi

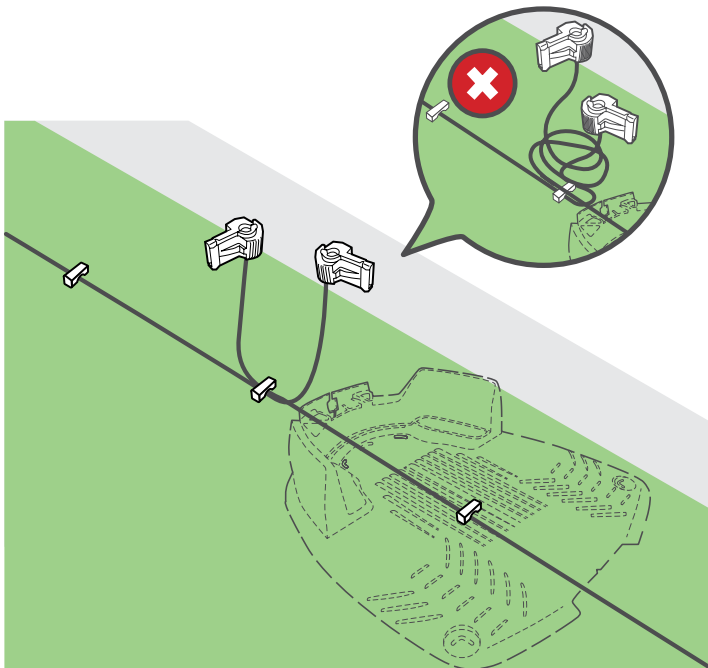

# 3 **Impostate la base**

- Collocate la stazione base nella posizione prevista
- Allineate correttamente il centro della stazione base con il cavo perimetrale.

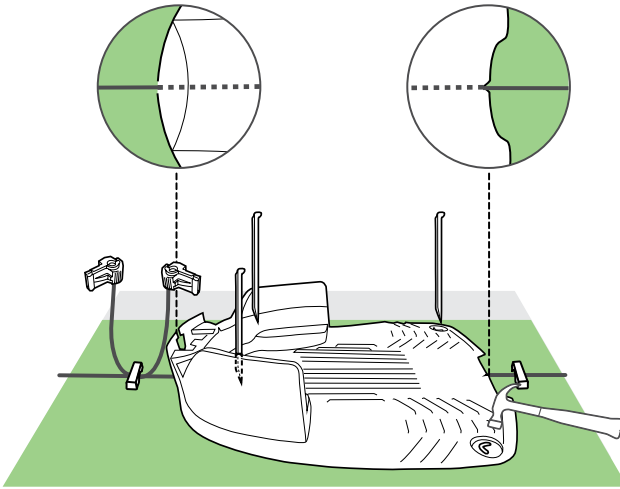

- Fissate la base a terra con i 4 pioli metallici in dotazione

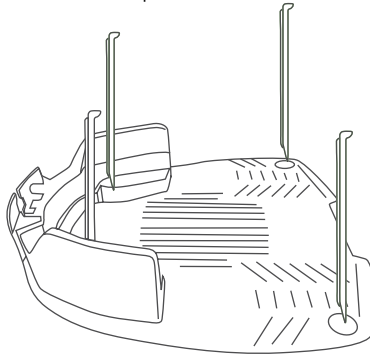

**Mentre conficcate nel terreno i pioli, fate attenzione a non danneggiare i tubi di irrigazione.**

# 4 Accendete

1. Collegate la coda del filo contrassegnata con la lettera A al terminale A e l'altra coda al terminale B della testa della stazione base.
2. Collegate anche il connettore dell'alimentatore alla stazione base.

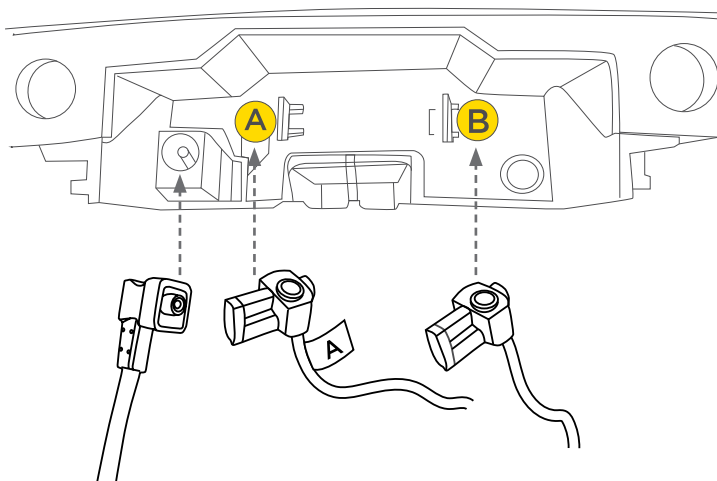

3. Notate i segni per il posizionamento della testa della stazione base.

Segni per il posizionamento della testa della stazione base

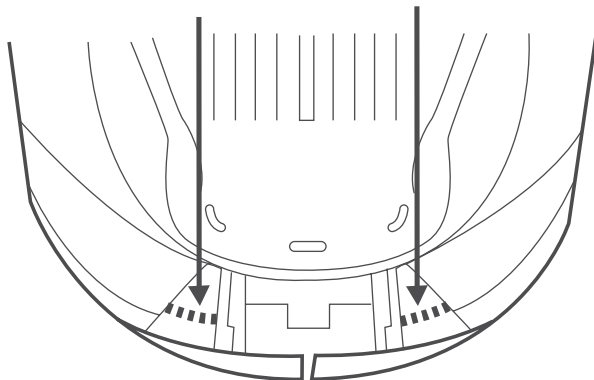



4. Posizionate la testa sulla stazione base e allineatela con i segni indicati nell'illustrazione seguente.

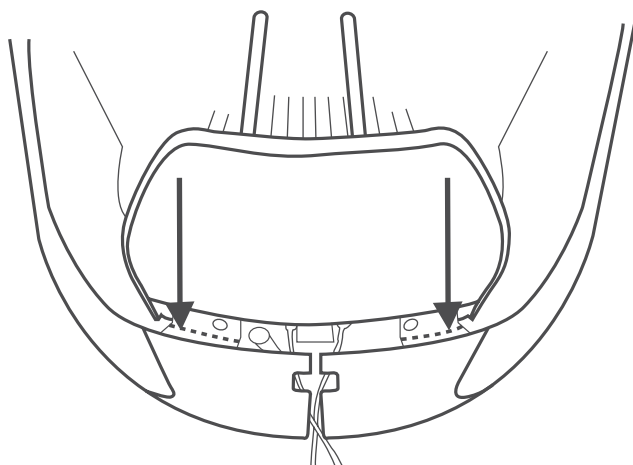

5. Inserite la testa fino in fondo.

Prestate attenzione ai dispositivi di scorrimento e all'apposito alloggiamento per l'inserimento dei cavi.

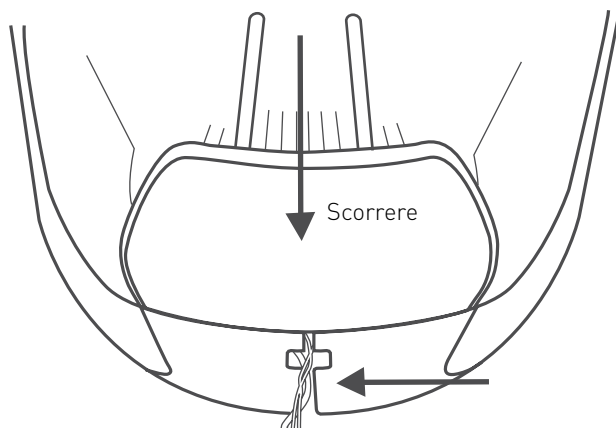



## SUGGERIMENTO

Se, per qualsiasi motivo, si dovesse avere la necessità di rimuovere la testa della stazione base, è possibile farlo sollevando la leva (A) e spingendola verso l'interno della base.

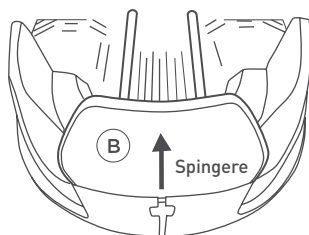
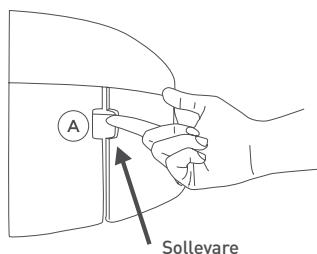

6. Inserite l'alimentatore in una presa.

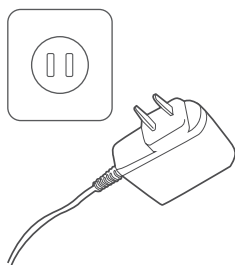

**Spostate il cavo di alimentazione al di fuori dell'area di taglio (per impedire che il tagliaerba lo danneggi) e fissatelo saldamente a terra (per evitare di inciamparci).**

# 5 VIA!

- Posizionate il tagliaerba al centro del prato
- Premete GO per 2 secondi per accenderlo
- Ora premete una volta STOP / 🏠 per inviare il tagliaerba alla stazione base.

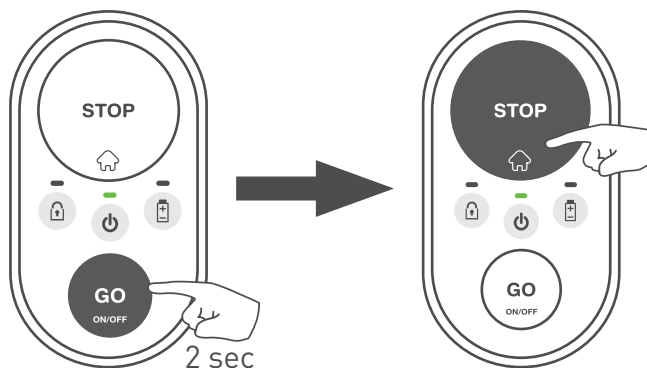

- Il tagliaerba inizierà a dirigersi verso il bordo del prato per individuare il cavo perimetrale. Dopo essersi posizionato sopra di esso, il tagliaerba seguirà il cavo per raggiungere la stazione base e parcheggiare per ricaricarsi.

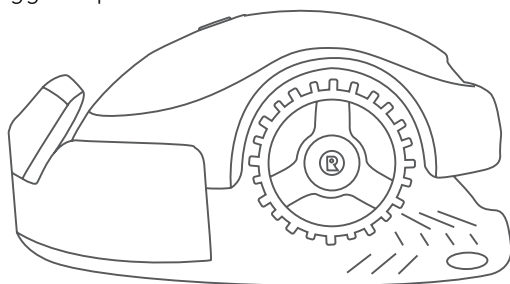

**Usare i tagliaerba è facilissimo! Per informazioni sui comandi di base e la soluzione dei problemi, consultate la sezione “Riferimento rapido”.**

**Il vostro tagliaerba è pronto!**

***Ben fatto!***

***Ora rilassatevi e lasciate  
che il tagliaerba faccia il  
lavoro per voi.***

# **Riferimento rapido**

- 1** ***Panoramica sul tagliaerba***
- 2** ***Funzionamento con un unico pulsante***
- 3** ***Opzioni aggiuntive con l'app mobile***
- 4** ***Manutenzione del tagliaerba***
- 5** ***Soluzione dei problemi***
- 6** ***Domande frequenti (FAQ)***

# 1

## Panoramica sul tagliaerba

Per utilizzare al meglio il tagliaerba, imparate a conoscere i suoi componenti e i messaggi visualizzati. Conoscere il funzionamento e le "interazioni" assicura un funzionamento corretto e facile.

### Lato anteriore

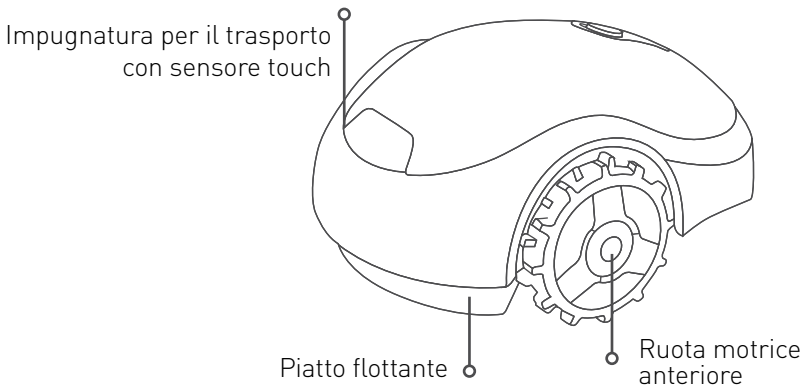

### Lato posteriore

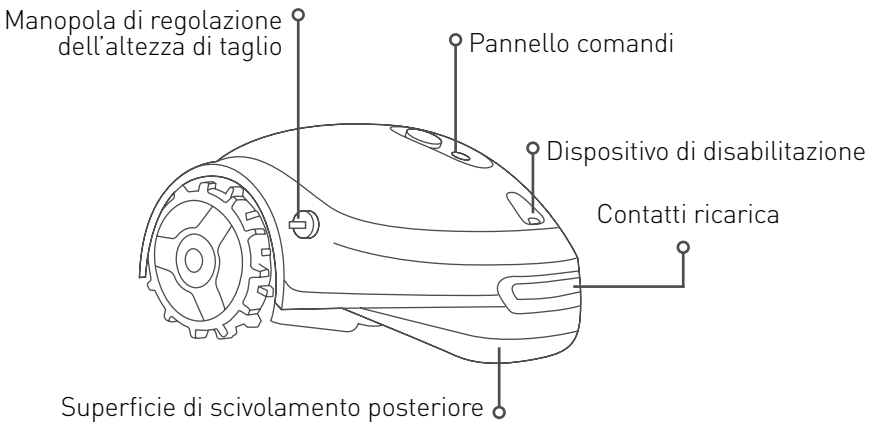

## Vista inferiore

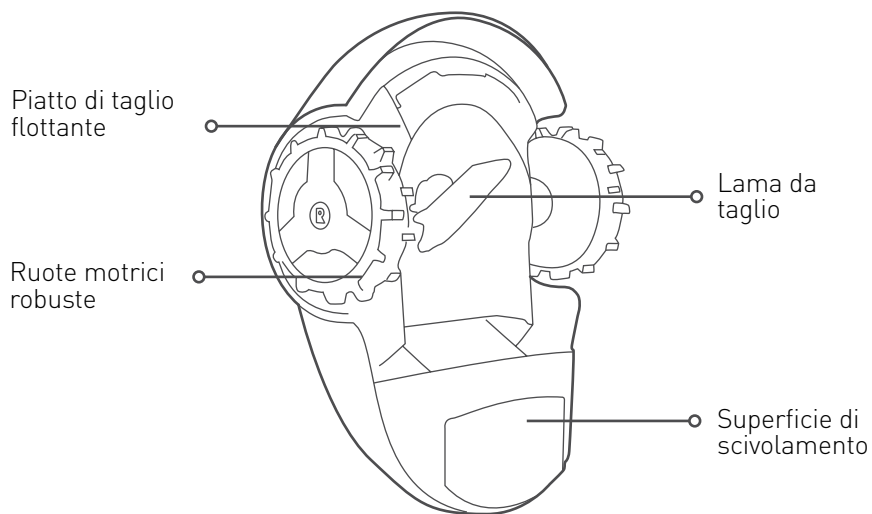

## Pannello comandi



Indicazione di blocco:

Arancione

**Arancione fisso:** la protezione dei bambini è attiva

Arancione

**Arancione lampeggiante:** la protezione antifurto è attiva



Indicazione ON-OFF:

Verde

**Verde fisso:** il tagliaerba è acceso/in funzione

Verde

**Verde lampeggiante:**

il tagliaerba sta tornando alla stazione base / sta guidando fino a un punto di partenza



Verde

**Verde lampeggiante veloce (e segnale acustico):**

il tagliaerba sta partendo dalla stazione base

Verde

**Verde lampeggiante lento:**

il tagliaerba è inattivo

Rosso

**Rosso lampeggiante/fisso:**

il tagliaerba è in una condizione di guasto (vedere la sezione sulla soluzione dei problemi)

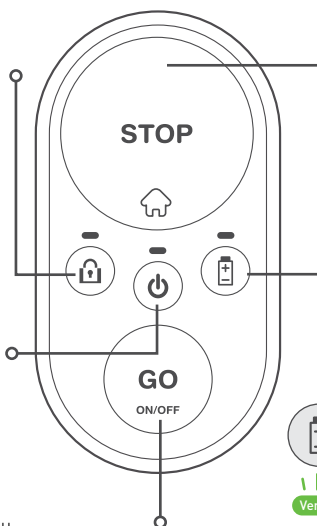

Pulsant STOP/Inizio

Interruttore GO/ON-OFF



Indicazione batteria:

Verde

**Verde lampeggiante:**

il tagliaerba si sta ricaricando nella base

Verde

**Verde fisso:** la batteria è completamente carica

Rosso

**Rosso lampeggiante:**

la batteria è quasi scarica; presto sarà necessario ricaricarla

Rosso

**Rosso fisso:** la batteria è scarica e va ricaricata affinché riprenda a funzionare



## Stazione base

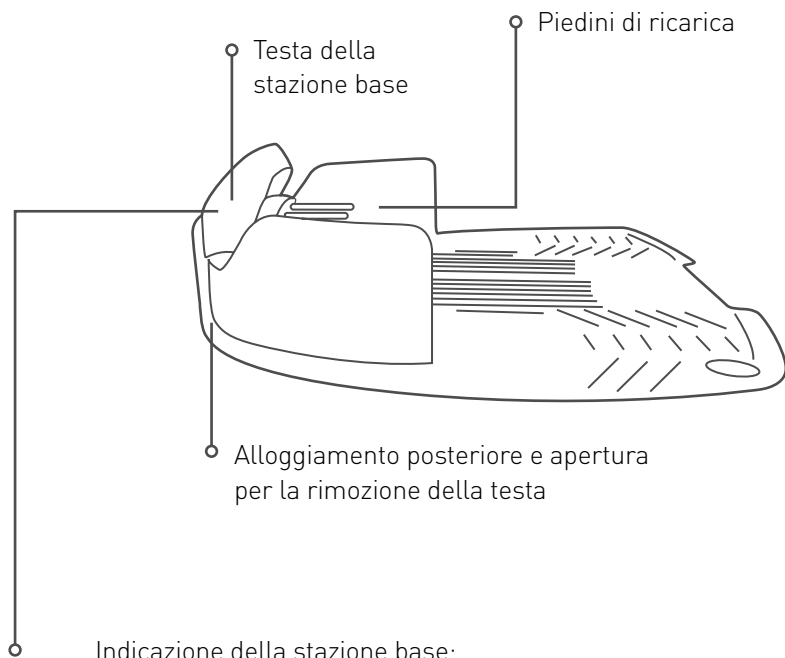

Indicazione della stazione base:

Verde

**Verde fisso:** il segnale del cavo perimetrale è corretto; il tagliaerba si trova all'interno della base



Verde

**Verde lampeggiante:** il segnale del cavo perimetrale è corretto; il tagliaerba si trova all'esterno della base



Rosso

**Rosso lampeggiante velocemente:** il cavo perimetrale è danneggiato o scollegato



Rosso

**Rosso lampeggiante lento:** collegamento del cavo perimetrale errato oppure il cavo è troppo lungo

Rosso

**Rosso fisso:** alimentatore difettoso

## 2

# Funzionamento con un unico pulsante

## Prima di tutto



### IMPORTANTE AVVERTENZA PER LA SICUREZZA

**Non lasciate in funzione il tagliaerba senza supervisione se sapete che nelle vicinanze ci sono animali domestici, bambini o persone.**

**Non tagliate l'erba vicino a persone, (specialmente se si tratta di bambini) o animali domestici.**

- Impostate l'altezza di taglio sul livello desiderato. Consigliamo di impostare l'altezza di taglio sul livello massimo durante la prima operazione di taglio o all'inizio della stagione e di ridurla quindi gradualmente fino al livello desiderato.

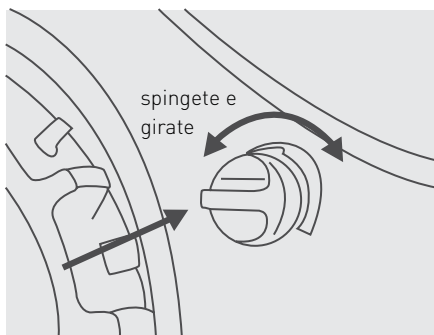

Per impostare l'altezza di taglio, spingete e girate la manopola di regolazione dell'altezza di taglio sulla direzione desiderata:

- I indica l'altezza di taglio più bassa (15 mm)
- IIII indica l'altezza di taglio più elevata (45 mm)



## SUGGERIMENTO

- Il tagliaerba è progettato per tagli frequenti all'altezza desiderata
- Prima del primo utilizzo, assicuratevi che l'erba non venga tagliata a un'altezza superiore a 60 mm



### ATTENZIONE

Prima di usare il tagliaerba, pulite il prato liberandolo da sassi, foglie cadute o altri corpi estranei. La garanzia limitata del tagliaerba non copre i danni causati da oggetti lasciati nel prato.

## Accensione

Per accendere il tagliaerba, premete e tenete premuto il pulsante GO per 2 secondi fino a quando l'indicazione ON/OFF non si accende.

Per spegnere il tagliaerba, premete semplicemente e tenete premuto il pulsante GO per 2 secondi fino a quando l'indicazione ON/OFF non si spegne.

**Nota:** se la protezione antifurto è attivata (non applicabile ai modelli per i prati di dimensioni inferiori a 200 m<sup>2</sup>), prima di spegnerla sarà necessario sbloccare il tagliaerba tramite l'app mobile.

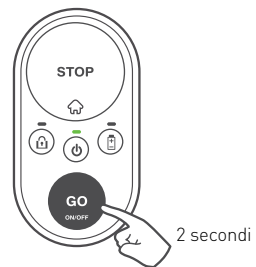

## Attivazione della protezione bambini

La protezione bambini impedisce l'uso accidentale del tagliaerba da parte dei bambini. Quando la protezione bambini è attivata, il tagliaerba richiede una speciale combinazione per avviare un'operazione di taglio oppure per tornare alla base.

Per attivare la protezione bambini, premete e tenete premuti insieme i pulsanti GO + STOP per 6 secondi.

Se desiderate disattivare la protezione bambini, premete e tenere premuti insieme di nuovo i pulsanti GO + STOP per 6 secondi.

In alternativa, la protezione bambini può essere attivata o disattivata in modo pratico tramite l'app mobile (non applicabile ai modelli per prati di dimensioni inferiori a 200 m<sup>2</sup>)

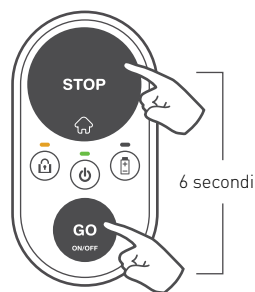

## Avvio di un'operazione di taglio

Avviare un'operazione di taglio è facilissimo!

Se desiderate avviare un'operazione di taglio normale, non dovete far altro che premere una volta il pulsante GO.

Se la durata di taglio normale (dipende dal modello di tagliaerba) è troppo lunga per il prato, potete avviare una operazione di taglio di mezz'ora premendo due volte il pulsante GO.

Quando la protezione bambini è attivata, per avviare un'operazione di taglio è necessaria una speciale combinazione di tasti.

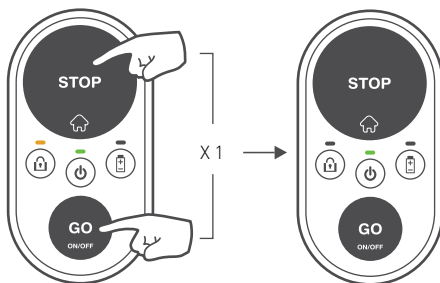
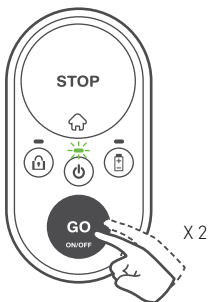
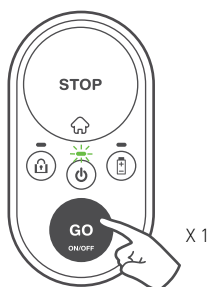

Tenete premuto il pulsante STOP e premete una volta il pulsante GO per sbloccare la protezione bambini per 30 secondi. L'indicazione Blocco verrà spenta temporaneamente. Ora è possibile avviare un'operazione di taglio nel modo sopra descritto. Non appena l'operazione di taglio viene avviata, la protezione bambini si blocca di nuovo automaticamente.



## **Interruzione di un'operazione**

Per interrompere qualsiasi operazione in corso, premete il pulsante STOP / .

## **Invio del tagliaerba alla sua base**

Per inviare il tagliaerba alla sua base, premete semplicemente il pulsante STOP /  quando il tagliaerba si trova all'interno del prato. Se la protezione bambini è attivata, consultate la precedente sezione "Avvio di un'operazione di taglio" per sbloccarla temporaneamente. Dopodiché, premete il pulsante STOP /  per inviare il tagliaerba alla sua base. La protezione bambini si bloccherà di nuovo automaticamente.

## **Ricarica automatica**

Al termine dell'operazione di taglio, il tagliaerba torna automaticamente alla sua stazione base per ricaricarsi ed essere pronto per l'operazione successiva.

## Quanto deve durare l'operazione di taglio dell'erba del prato?

La durata del taglio dipende dalla stagione e dalle dimensioni del prato. Nella stagione di massima crescita dell'erba consigliamo la seguente durata di taglio settimanale.

<b>Dimensioni prato*</b>	<b>Durata di taglio settimanale consigliata</b>
Fino a 50 m <sup>2</sup>	2 ore
51 - 100 m <sup>2</sup>	4 ore
101 - 150 m <sup>2</sup>	6 ore
151 - 200 m <sup>2</sup>	9 ore
201 - 300 m <sup>2</sup>	14 ore
301 - 400 m <sup>2</sup>	18 ore
più di 400 m <sup>2</sup>	21 ore

(\*) Controllate le dimensioni consigliate del prato nelle specifiche del tosaerba



### SUGGERIMENTI

Per un prato dall'aspetto ottimale, consigliamo di distribuire gli orari di taglio uniformemente sul maggior numero di giorni della settimana possibile.



## **Opzioni aggiuntive con l'app mobile**

**(non applicabile ai modelli per prati di  
dimensioni inferiori a 200 m<sup>2</sup>)**

---

Il tagliaerba è un prodotto connesso intelligente. Esso dispone di un dispositivo Bluetooth LE (Low Energy) incorporato che consente di controllare il tagliaerba dallo smartphone.

Un'app mobile complementare gratuita vi consentirà di utilizzare il tagliaerba in un modo completamente diverso!

Potete scaricare l'app dal Google Play Store (Android) o dall'Apple AppStore (iOS).

Oltre a un'esperienza coinvolgente, essa mette a disposizione opzioni e funzionalità aggiuntive per il vostro tagliaerba piccolo e intelligente:

- **Impostazione del programma di taglio automatico**
- Attivazione della protezione antifurto
- Definizione di punti di partenza aggiuntivi
- Controllo remoto con taglio manuale
- Diagnostica remota mediante una stazione di servizio
- Evitare interferenze cambiando tipo di segnale
- Riducete al minimo il consumo di energia e disattivate il funzionamento automatico per rispettare la normativa CEC/DoE.



# 4

## Manutenzione del tagliaerba

### Manutenzione periodica



#### ATTENZIONE

Pericoli di gravi lesioni e danni!

Spegnete sempre il tagliaerba prima di sollevarlo. Le lame sono molto affilate. Ciò può causare severe ferite o lacerazioni. Utilizzare robusti guanti da lavoro per ispezionare o mantenere le lame. Non usate MAI una lama danneggiata o rotta. Non affilate MAI una lama.

### Una volta al mese:

- Ispezionate la parte inferiore del tagliaerba. Pulite se necessario. Raschiate con attenzione l'erba tagliata (utilizzando un bastoncino o un oggetto simile) accumulata sotto il piano di taglio del tosaerba.
- Controllate il cavo perimetrale e aggiungete dei picchetti dove è allentato e non fissato saldamente al terreno. In caso di modifiche stagionali al prato, regolate il filo di conseguenza.
- Ispezionate la stazione base, rimuovendo il fango e i detriti affinché si agganci correttamente.

#### IMPORTANTE!

**NON** usate mai acqua a pressione elevata per pulire il tagliaerba. I liquidi possono danneggiare i componenti. Usate solo un asciugacapelli o un panno bagnato passandolo sulla superficie per pulirla.



Per permettere una migliore manutenzione, tenete il tagliaerba in buone condizioni. È consigliabile portare il tagliaerba presso un concessionario ufficiale per eseguire la manutenzione prima di riporlo per l'inverno.

## Uso del dispositivo di disabilitazione

- Il dispositivo di disabilitazione impedisce l'utilizzo del tagliaerba quando esso è stato rimosso.
- Se il dispositivo di disabilitazione viene estratto, l'operazione in corso viene immediatamente interrotta, l'indicazione Lock lampeggia tre volte e il LED ON/OFF si spegne.
- Se si preme uno qualsiasi dei pulsanti del pannello comandi del tagliaerba, l'indicazione Lock lampeggia tre volte a indicare che il dispositivo di disabilitazione è stato estratto.
- Se la protezione antifurto è attivata, essa resterà attiva anche in caso di rimozione del dispositivo di disabilitazione.

## Sostituzione della lama

1. Spegnete il tagliaerba tenendo premuto il pulsante GO per 2 secondi.

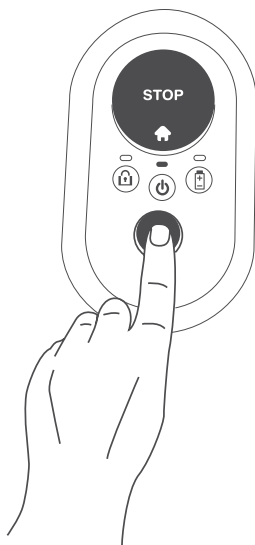

2. Rimuovete il dispositivo di disabilitazione.

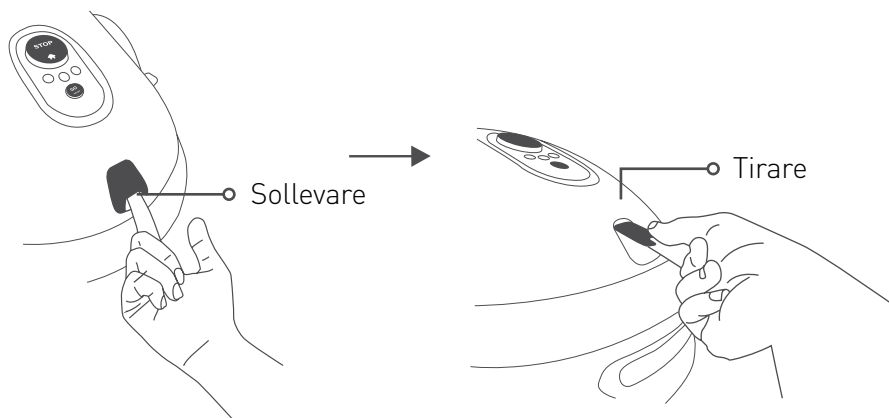

3. Indossate guanti per lavori pesanti e posizionate RoboTool sulla lama in modo tale che copra l'intera lama.

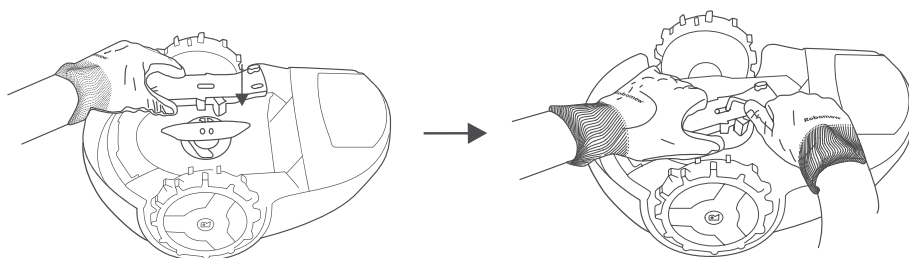

4. Usate l'apposita chiave a brugola (in dotazione con una lama sostitutiva) per svitare le viti tenendo premuta la lama con RoboTool.

5. Sostituite la lama con una nuova (N. parte MRK9100A/MRK9100W).

6. Assicuratevi di chiudere saldamente entrambe le viti.

## **Stoccaggio invernale**

### **Il tagliaerba**

- Ricaricate completamente il tagliaerba nella sua base
- Spegnete il tagliaerba tenendo premuto il pulsante GO per 2 secondi
- Riponetelo all'asciutto a una temperatura ambiente superiore a 0°C.

### **Stazione base**

- Per una stazione base non è necessario lo stoccaggio invernale. Essa può essere lasciata sul prato durante il periodo invernale.
- Durante l'inverno è consigliabile scollegare l'alimentatore dalla rete elettrica.

### **Manutenzione invernale**

- Per permettere una migliore manutenzione, tenete il tagliaerba in buone condizioni. È consigliabile portare il tagliaerba presso un concessionario ufficiale per eseguire la manutenzione prima di riporlo per l'inverno.
- La manutenzione invernale include operazioni come la pulizia delle parti del tagliaerba e del piano lame, ricerca di parti usurate e loro sostituzione se necessario (come le lame, le ruote motrici ed altre parti in movimento), test delle funzioni del tagliaerba e dei componenti di sicurezza, controllo della batteria, caricamento dell'ultima versione di software, comprese le nuove funzioni aggiunte.

## Sostituzione della batteria

1. Assicuratevi che il tagliaerba non si trovi nella stazione base.
2. Spegnete il tagliaerba tenendo premuto il pulsante GO per 2 secondi.
3. Rimuovete il dispositivo di disabilitazione.
4. Per il rasaerba, utilizzate solo una batteria di ricambio specificata dal produttore e accertatevi di utilizzare il tipo giusto (acido al piombo/litio).
5. Attenzione! Non utilizzate una batteria non ricaricabile.
6. Per l'orientamento della batteria relativamente alla polarità e al metodo di sostituzione, fate riferimento alle istruzioni fornite con la batteria sostitutiva oppure rivolgetevi al nostro centro assistenza online.
7. Per istruzioni su come gestire una batteria che perde liquido, consultate la sezione "Batteria" nelle istruzioni per la sicurezza.
8. Protezione ambientale:
  - a. Prima di smaltirla, rimuovete la batteria dall'apparecchio.
  - b. La batteria va smaltita in condizioni di sicurezza.
  - c. Per ulteriori informazioni sullo smaltimento, consultate la sezione "Termine dell'uso del prodotto" nelle istruzioni per la sicurezza.

# 5

## Soluzione dei problemi

### Semplici passi per la soluzione dei problemi

In caso di errore, l'indicazione On/Off sul pannello del tagliaerba si accende in rosso. Premete un pulsante qualsiasi per cercare un'indicazione audio opzionale del guasto. La tabella seguente indicherà l'azione corrispondente da eseguire.

<b>N. di segnali acustici</b>	<b>Indicazione ON-OFF</b>	<b>Significato</b>	<b>Azione correttiva</b>
•	Rosso lampeggiante	Tagliaerba uscito all'esterno/ tagliaerba bloccato sul posto/ rilevato evento di sollevamento/ collegamento cavo errato	<ul style="list-style-type: none"> <li>• Controllate che il cavo perimetrale non sia troppo vicino al bordo o su un'area inclinata.</li> <li>• Spostate il tagliaerba all'interno del prato o lontano da questa posizione particolare e ripetete l'operazione.</li> <li>• Controllate le cunette di terra. Riempite con terriccio e livellate.</li> <li>• Scambiate i collegamenti del cavo nella testa della stazione base</li> </ul>
••	Rosso lampeggiante	Controllate il surriscaldamento della lama/del motore di taglio	<ul style="list-style-type: none"> <li>• Rimuovete il dispositivo di disabilitazione e verificate se materiali estranei o detriti impediscono la rotazione della lama.</li> <li>• Aumentate l'altezza di taglio.</li> </ul>

<b>N. di segnali acustici</b>	<b>Indicazione ON-OFF</b>	<b>Significato</b>	<b>Azione correttiva</b>
• • •	Rosso lampeggiante	Segnale filo assente / in attesa del segnale / filo tagliato	<ul style="list-style-type: none"> <li>• Controllate che l'alimentatore sia collegato alla presa di corrente.</li> <li>• Controllate il collegamento dell'alimentatore e del cavo perimetrale alla stazione base.</li> <li>• Controllate l'indicazione presente sulla stazione base. Se il cavo è tagliato, riparate con gli appositi connettori.</li> </ul>
• • • •	Rosso lampeggiante	Controllate le ruote motrici/il surriscaldamento del motore di trazione	<ul style="list-style-type: none"> <li>• Controllate le ruote motrici e rimuovete l'erba o gli altri oggetti.</li> </ul>
Nessuna	Rosso lampeggiante (due LED)	Alimentazione assente / problema di ricarica	<ul style="list-style-type: none"> <li>• Controllate che l'alimentatore sia collegato alla presa di corrente.</li> <li>• Verificate il corretto collegamento dell'alimentatore alla stazione base.</li> <li>• Pulite i piedini di ricarica.</li> </ul>
Nessuna	Rosso fisso	Altri guasti	<ul style="list-style-type: none"> <li>• Controllate l'app mobile* o chiamate l'assistenza.</li> </ul>

(\*) Tutti i guasti e le azioni correttive corrispondenti sono comunicati e descritti anche nell'app. Questa funzionalità non è disponibile per i modelli venduti negli Stati Uniti.

## Indicazioni speciali

<b>Indicazione</b>	<b>Significato</b>
Segnali acustici periodici + LED ON/OFF rosso	Il tagliaerba è stato sollevato o inclinato.
Suono di errore + LED della batteria lampeggia in rosso due volte	Tentativo di taglio mentre la batteria è scarica. È necessario ricaricare prima la batteria.
Suono di errore + LED di blocco lampeggia due volte	Tentativo di taglio mentre la protezione bambini è attivata. Premete contemporaneamente i pulsanti GO e STOP per rilasciare temporaneamente la protezione bambini. Ora premete GO una o due volte per iniziare a tagliare.
Suono di errore + LED di blocco lampeggia tre volte	Tentativo di taglio mentre la protezione antifurto è attivata. Sbloccate prima il tagliaerba con un dispositivo mobile registrato.
Quando il pulsante GO viene premuto, il LED ON/OFF e il LED della batteria lampeggiano insieme in rosso	La tensione della batteria è troppo bassa per accendere il tagliaerba. È necessario continuare a caricare.
Il LED di blocco lampeggia tre volte mentre il LED ON/OFF è disattivato	Il dispositivo di disabilitazione è stato rimosso. Inserite il dispositivo di disabilitazione per azionare il tagliaerba.

## Riavvio del tagliaerba

Se, per qualche motivo, dovesse essere necessario riavviare il tagliaerba, spegnetelo e riaccendetelo semplicemente.

## Ridefinizione delle impostazioni predefinite del tagliaerba.

Quando è necessario ripristinare il tagliaerba sulle impostazioni predefinite di fabbrica è possibile farlo tenendo premuto il pulsante GO per più di 10 secondi (fino a quando non si sente un segnale acustico lungo e tutti i LED non iniziano a lampeggiare) mentre il tagliaerba è spento.



# **6 Domande frequenti (FAQ)**

---

## **? Il tagliaerba non si aggancia correttamente e a volte non si inserisce nei contatti della stazione base**

L'ingresso alla stazione base non è in piano. Aggiungete del terriccio per livellare il prato attorno alla stazione base e permettere un ingresso senza intoppi. Assicuratevi che il cavo perimetrale sia posato in base alle istruzioni di installazione fornite sul modello di installazione in dotazione. Assicuratevi che la stazione base sia posizionata su un terreno relativamente piano.

## **? Scarsa qualità del taglio**

La lama potrebbe non essere affilata. Rimuovete il dispositivo di disabilitazione. Indossate guanti per lavori pesanti e ispezionate la lama. Se necessario, sostituirla. Evitate di tagliare erba bagnata. Per un taglio ottimale, mettete in funzione il tagliaerba quando l'erba è asciutta. È consigliabile non tagliare nelle prime ore del mattino.

## **? Taglio a chiazze e non uniforme**

La durata attuale dei tagli non è sufficiente. Aumentate il tempo di taglio del prato del tagliaerba. Per una copertura più uniforme, definire altri punti di partenza (non applicabile ai modelli per prati di dimensioni inferiori a 200 m<sup>2</sup>)

## **? Il tagliaerba non parte dalla base per un lungo periodo di tempo (non applicabile ai modelli per prati di dimensioni inferiori a 200 m<sup>2</sup> / 2150 ft<sup>2</sup>)**

Utilizzate l'app mobile per comprendere il motivo della mancata partenza.



**Il tagliaerba funziona nei tempi sbagliati (non applicabile ai modelli per prati di dimensioni inferiori a 200 m<sup>2</sup> / 2150 ft<sup>2</sup>)**

Verificate che l'ora impostata nel tagliaerba sia corretta. L'ora del tagliaerba viene sincronizzata automaticamente quando esso si connette a un dispositivo mobile.



**Il tagliaerba salta troppo spesso sul bordo rigido del prato**

Spostate il cavo perimetrale in modo tale che venga a trovarsi a una distanza di 45 cm dal bordo rigido (come una recinzione) nel bordo del prato.



**Il tagliaerba è molto rumoroso**

La lama potrebbe essere danneggiata o sbilanciata. Controllate che il prato sia libero da rami, sassi o altri oggetti che possono danneggiare le lame. Se necessario, sostituite la lama.

## **Appendice A**

### **Opzioni di installazione aggiuntive**

1. **Installazione** nell'angolo interno.

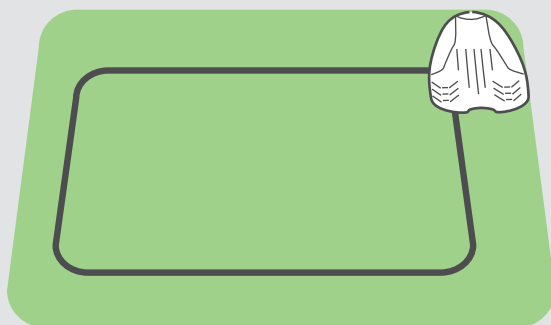

**Per ulteriori informazioni, fate riferimento al nostro centro assistenza online.**

2. **Installazione** nell'angolo esterno.

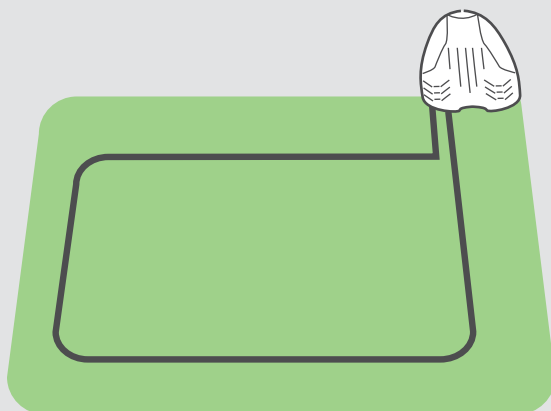

**Per ulteriori informazioni, fate riferimento al nostro centro assistenza online.**

*Richiede di configurare i punti di partenza tramite l'app (non applicabile per i modelli per prati di dimensioni inferiori a 200 m<sup>2</sup>/ 2150 ft<sup>2</sup>)*

## **Appendice B**

### **Aree secondarie**

#### **Aree secondarie collegate**

Se il prato è caratterizzato da aree aggiuntive collegate da un passaggio e il tagliaerba è in grado di attraversarlo, tenete presenti le seguenti regole:

- La distanza minima tra i cavi del passaggio dovrebbe essere di 15 cm
- La larghezza minima del passaggio dovrebbe essere di 57 cm

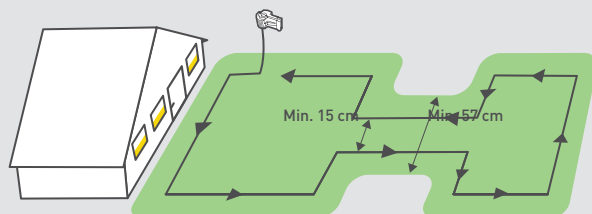

#### **Aree secondarie separate**

Se il prato presenta delle aree completamente separate (da una staccionata, da un marciapiede, da un sentiero, ecc.) è possibile estendere il cavo perimetrale per coprirle, come mostrato nell'illustrazione seguente.

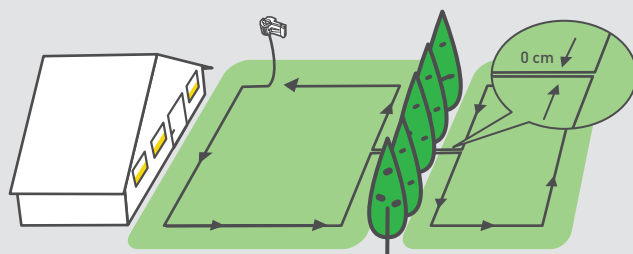

## Appendice C

### Concetti di base sul funzionamento

<b>Cosa fare</b>	<b>Come farlo</b>
Accendere/spengere	Tenete premuto  per 2 secondi
Avviare la normale operazione di taglio (fino a 2 ore)	Premete  una volta
Avviare l'operazione di taglio <b>breve</b> (60 min)	Premete  due volte
Mandare il tagliaerba alla stazione base	Premete  quando il tagliaerba è inattivo

### Indicazioni comuni:

**Verde lampeggiante:** il tagliaerba si sta ricaricando nella stazione base.

**Rosso lampeggiante:** si è verificato un guasto; passate alla sezione "Soluzione dei problemi" di questa guida oppure connettetevi con l'app mobile per ottenere ulteriori informazioni.

**Rosso lampeggiante velocemente:** il cavo perimetrale è tagliato. Controllate il collegamento del cavo perimetrale alla stazione base. Per informazioni su come individuare il punto di rottura del cavo, chiamate il nostro centro assistenza online.

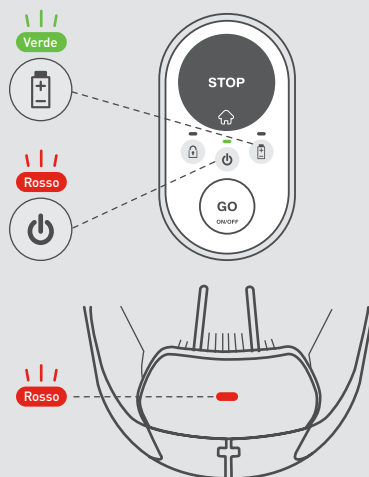





*Contattaci*



WWW.ROBOMOW.COM

MTD Products Aktiengesellschaft Industriestraße 23 • 66129 Saarbrücken • Germany



DOC9043D\_IT

robomow.com  