



# *Uživatelská příručka*

*Podívejte se, jak  
provést instalaci*



**Překlad originálního návodu na obsluhu**

 **Robomow**<sup>®</sup>  
*friendly home*

**Robotické sekačky**  
RX50 Pro S, RX50u Connect  
RX20 Pro, RX20u, RX12u

 CZ

*Já jsem  
Robomow.  
Těší mě.*



**Vaše bezpečnost je pro nás důležitá.**

Přečtěte si prosím pozorně tuto příručku se všemi bezpečnostními upozorněními a zejména zajistěte, aby během sečení nebyli na trávníku děti a zvířata.

***Bezpečnost  
především.....*** 

***Instalace.....*** 

***Informativní  
příručka.....*** 

# ***Bezpečnost především***

DŮLEŽITÉ!

PŘED POUŽITÍM PEČLIVĚ PŘEČTĚTE

UCHOVEJTE PRO BUDOUCÍ POUŽITÍ

- 1** ***Význam výstražných symbolů***
- 2** ***Bezpečnostní výstrahy a opatření***
- 3** ***Bezpečnostní prvky***



Sekačku nesmí používat ani obsluhovat děti. Děti mějte vždy pod dohledem.

# 1 Význam výstražných symbolů

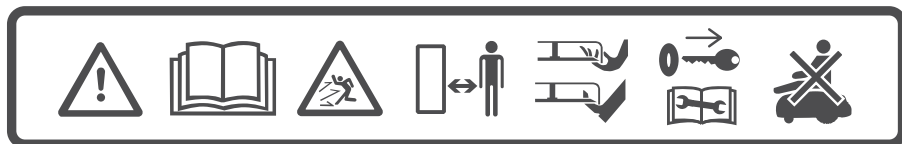

1 2 3 4 5 6 7

1. Jedná se o nebezpečný elektrický nástroj. Buďte opatrní a řiďte se veškerými bezpečnostními pokyny a výstrahami.
2. Před použitím sekačky si pečlivě přečtěte bezpečnostní pokyny.
3. Během činnosti hrozí nebezpečí zasažení odhozenými předměty.
4. Během provozu udržujte od sekačky dostatečnou bezpečnostní vzdálenost. Ostatní lidé, především děti, domácí zvířata a přihlízející osoby, by neměli vstupovat na plochu, na níž sekačka pracuje.
5. POZOR – Nedotýkejte se rotujícího nože. Nohy a ruce udržujte v dostatečné bezpečnostní vzdálenosti od sekačky a nepokoušejte se sekačku zvedat ze země.
6. Než na sekačce začnete pracovat, případně než ji zvednete, vyjměte deaktivátor (viz oddíl 3.b).
7. Na sekačce se nevozte.



Sekačku ani její části nevyhazujte do netříděného komunálního odpadu. Je třeba je vytrídít zvlášť.



Tento výrobek odpovídá příslušným směrnici EU.



Tento symbol označuje, že je elektrický síťový přívod dvojitě izolován.

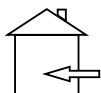

Tento symbol označuje, že produkt je určen pouze k použití ve vnitřních prostorách.



# **Bezpečnostní výstrahy a opatření**

---

## **A. Než začnete**

1. Než začnete sekačku obsluhovat, přečtěte si pečlivě tuto bezpečnostní příručku a seznamte se s ovládacími prvky a správným způsobem použití.
2. Nikdy nedovolte, aby sekačku obsluhovaly děti, osoby s omezenými smyslovými, fyzickými nebo duševními schopnostmi, osoby s nedostatkem zkušeností, popř. osoby, které se neseznámily s těmito pokyny. Věk obsluhující osoby může být také omezen místními předpisy.
3. Za škody způsobené jiným lidem nebo jejich majetku jste odpovědní vy.
4. Jste povinni informovat sousedy o rizicích a o tom, že je zakázáno vstupovat na váš trávník, pokud sekačka pracuje.
5. Je-li váš trávník sousedům přístupný a/nebo otevřený do ulice, musíte být během sečení přítomni, abyste ostatním zabránili na trávník vstupovat. Popřípadě je nutné trávník hlídat či oplotit, aby další osoby k sekačce za provozu neměly přístup.

## B. Přípravy

1. Podle pokynů proveďte instalaci obvodového drátu.
2. Pravidelně kontrolujte plochu, v níž sekačka pracuje, a odstraňte z ní veškeré kameny, větvičky, šišky, dráty a jiné cizí předměty.
3. Pravidelně pohledem kontrolujte, zda není nůž opotřebovaný nebo poškozený. Opotřebovaný nebo poškozený nůž vyměňte (č. dílu MRK9100A/MRK9100W). Při kontrole nebo výměně nožů sekačku vypněte.

## C. Provoz

### **DŮLEŽITÉ BEZPEČNOSTNÍ VAROVÁNÍ!**

**Nenechávejte sekačku pracovat bez dozoru, pokud víte, že jsou v okolí zvířata, děti nebo další osoby. Nikdy nesekejte, když jsou poblíž lidé (zejména děti) nebo zvířata.**



1. Pokud dojde k poškození, opotřebení nebo nefunkčnosti některé části nebo bezpečnostního prvku sekačky, výrobek nepoužívejte.
2. Ruce a nohy udržujte mimo dosah sečného nože a dalších pohyblivých částí.
3. Než sekačku zvednete, případně před provedením jakýchkoli úprav, přístroj vždy vypněte.
4. Sekačku nikdy nezvedejte ani nepřenášejte, dokud motory stále běží.

5. Nedotýkejte se nožů, dokud se zcela nezastaví.
6. Sekačku nepoužívejte k ničemu jinému než k sekání trávniku.
7. Udržujte všechny kryty, ochranná a bezpečnostní zařízení a snímače na svém místě. Opravte nebo vyměňte všechny poškozené díly včetně bezpečnostních nálepek.
8. Týdenní program nastavte na dobu, kdy na trávniku nejsou žádní lidé.
9. Poškozený napájecí kabel nepřipojujte do zásuvky ani se poškozeného kabelu nedotýkejte, dokud nedojde k jeho odpojení, mohlo by dojít ke kontaktu s částmi pod napětím.
10. Prodlužovací kabel udržujte v bezpečné vzdálenosti od nožů, zabráníte tak jeho poškození sekačkou. Poškozený napájecí kabel může vést ke kontaktu s částmi pod napětím.
11. Pokud se napájecí kabel během používání poškodí nebo zamotá, odpojte ho ze sítě vytažením zástrčky.
12. Pokud během provozu sekačky dojde k nehodě nebo poruše, okamžitě stiskněte červené tlačítko STOP.



## **D. Přeprava**

Po pracovní ploše:

1. Stiskem tlačítka STOP sekačku zastavte.
2. Vyněte sekačku a přeneste ji za rukojeť, jak ukazuje obrázek napravo.

Na dlouhé vzdálenosti:

Při přepravě sekačky na dlouhé vzdálenosti ověřte, zda je vypnutá.

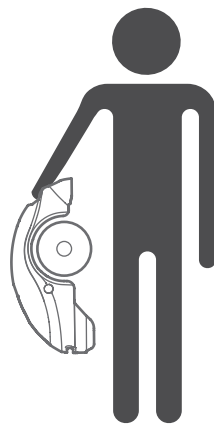

**DŮLEŽITÉ!** Doporučujeme ponechat si originální obal, kdyby bylo v budoucnu nutné sekačku přepravovat.

---

## **E. Použití dálkového ovládání (manuální sečení)**

1. Sekejte pouze za denního světla nebo za dobrého umělého osvětlení a nepoužívejte sekačku na vlhké trávě.
2. Nepoužívejte sekačku, pokud jste bosí nebo máte na nohou otevřené sandály. Vždy noste pevnou obuv a dlouhé kalhoty. Na svahu dávejte pozor, abyste nespadli.
3. Při otáčení sekačky směrem k vám buďte vždy maximálně opatrní.
4. Motor vždy zapínejte podle pokynů a stůjte přitom v bezpečné vzdálenosti od nože.
5. Nesekejte se sekačkou manuálně na svazích se sklonem větším než 15 stupňů nebo když nelze udržovat stabilní postoj.

## **F. Baterie**

1. Neotevírejte ani nepoškozujte bateriovou jednotku.
2. Baterie obsahují elektrolyty. V případě úniku elektrolytu z baterie je nutné provést následující opatření:
  - Styk s kůží: Neprodleně omyjte kontaktní plochu vodou a mýdlem.
  - Styk s očima: Neprodleně proplachujte oči velkým množstvím čisté vody po dobu alespoň 15 minut bez mnutí.
  - Vyhledejte lékařskou pomoc.
3. Zkontrolujte, že baterii nabíjíte správnou nabíječkou, kterou doporučuje výrobce. Nesprávné použití může mít za následek zasažení elektrickým proudem, přehřátí nebo únik korozivní kapaliny z baterie.

## **G. Údržba a zvláštní pokyny**

1. Před čištěním / kontrolou / odstraněním blokace / prací na sekačce nebo po zasažení cizorodého tělesa sekačkou vždy sekačku vypněte a vyjměte deaktivátor. Nikdy se nepokoušejte provádět údržbu nebo seřizovat sekačku, pokud je v provozu.
2. V případě abnormálních vibrací sekačku zastavte, vypněte ji a zkontrolujte, jestli není poškozený nůž. Opotřebovaný nebo poškozený nůž vyměňte (č. dílu MRK9100A/MRK9100W), aby bylo zachováno vyvážení. Pokud vibrace pokračují, zavolejte na servisní centrum.
3. Při kontrole nebo údržbě nože používejte pevné rukavice.
4. Neprovádějte na sekačce údržbu, pokud jste bosí nebo máte na nohou otevřené sandály. Vždy noste vhodnou pracovní obuv a dlouhé kalhoty.
5. Z bezpečnostních důvodů vyměňte všechny opotřeбенé nebo poškozené díly.
6. Používejte pouze originální výbavu a příslušenství. Je zakázáno upravovat původní konstrukci sekačky. Veškeré modifikace provádíte na vlastní riziko.
7. Vždy používejte pouze správný typ náhradních dílů (č. dílu MRK9100A/MRK9100W).
8. Údržbu, servis a čištění sekačky provádějte podle pokynů výrobce.
9. Pro zajištění bezpečného stavu přístroje udržujte veškeré matice a šrouby utažené.



### **VAROVÁNÍ!**

Pokud je riziko bouřky a blesků, odpojte obvodový drát od základní stanice a zástrčku napájecího zdroje 230 V / 120 V ze sítové zásuvky.

## ***H. Konec životnosti výrobku***

1. Sekačku a její příslušenství je třeba po skončení životnosti zlikvidovat odděleně, aby se zabránilo tomu, že odpadový elektrický a elektronický materiál skončí na skládce, a za účelem ochrany a zlepšení kvality životního prostředí.
2. Sekačku ani její části (včetně napájecího zdroje a základní stanice) nevyhazujte do netříděného komunálního odpadu – odveďte ji na sběrný dvůr k oddělené likvidaci.
3. Zeptejte se místního distributora/prodejece, jaké způsoby vracení a sběru jsou k dispozici.
4. Baterie neodhazujte do ohně a použité baterie nedávejte do domovního odpadu.
5. Baterie se musí sbírat, recyklovat nebo likvidovat způsobem šetrným k životnímu prostředí.

# 3 Bezpečnostní prvky



## **VAROVÁNÍ!**

Sekačka je vybavena řadou integrovaných bezpečnostních funkcí. Představuje však nebezpečné zařízení s ostrými noži, které může způsobit vážné poranění kohokoliv, kdo s ní přijde do styku.

Proto je zakázáno pohybovat se po trávníku, na němž sekačka právě pracuje. Vždy zastavte provoz sekačky v případě, že budou na trávníku pobývat osoby (obzvláště děti) nebo zvířata.

## **A. Dětská pojistka**

Dětský zámek zabraňuje neúmyslnému spuštění sekačky náhodným stiskem jednoho z tlačítek. Sekačka se spustí pouze po stisknutí dvou tlačítek v určitém pořadí. Pokud mohou do styku se sekačkou přijít děti do 6 let, je nutné dětský zámek aktivovat.

## **B. Deaktivátor**

Je-li deaktivátor vyjmut, není možné sekačku uvést do provozu. Důrazně doporučujeme deaktivátor vyjmout, aby sekačku nemohly spustit děti nebo osoby neobeznámené se sekačkou nebo bez oprávnění k jejímu použití.

## **C. Senzor nadzvednutí**

V případě nadzvednutí sekačky ze země za provozu nože se nůž okamžitě zastaví.

## **D. Senzor náklonu**

V případě náklonu sekačky směrem nahoru do svislé polohy se nůž okamžitě zastaví.

## **E. Senzor nárazu**

Sekačka dokáže za provozu rozpoznat překážky. Jakmile sekačka narazí na překážku, nůž sekačky se okamžitě zastaví, sekačka se také přestane pohybovat v daném směru a otočí se směrem od překážky.

## **F. Tlačítko pro nouzové zastavení**

Stisknutím tlačítka STOP během provozu sekačky se sekačka i nůž ihned zastaví.

## **G. Tlačítko GO/ON-OFF**

Tlačítko GO/ON-OFF umožňuje sekačku zcela vypnout. Vypnutím sekačky jí zabráníte v činnosti. Před zvednutím sekačky a před jakoukoli údržbou je nutné sekačku vypnout.

## ***H. Základní stanice a obvodový drát***

Provoz sekačky není možný bez instalace obvodového drátu a aktivaci prostřednictvím základní stanice. V případě ztráty signálu obvodového drátu přestane sekačka pracovat.

### ***I. Ochrana proti krádeži (neplatí u modelů pro trávníky do 200 m<sup>2</sup>)***

Funkce ochrany proti krádeži znemožní použití i řízení sekačky, není-li odemknuta prostřednictvím připojení registrovaného mobilního zařízení.

***Pustíme se  
do toho.  
Už se  
nemůžeme  
dočkat sečení.***





# Instalace

Gratulujeme k nákupu nové sekačky!

Vaše nová sekačka se bude náhodně pohybovat v pracovním prostoru vymezeném obvodovým drátem. Tento druh náhodného pohybu zajišťuje dokonalé posečení vašeho trávníku po celé jeho ploše.

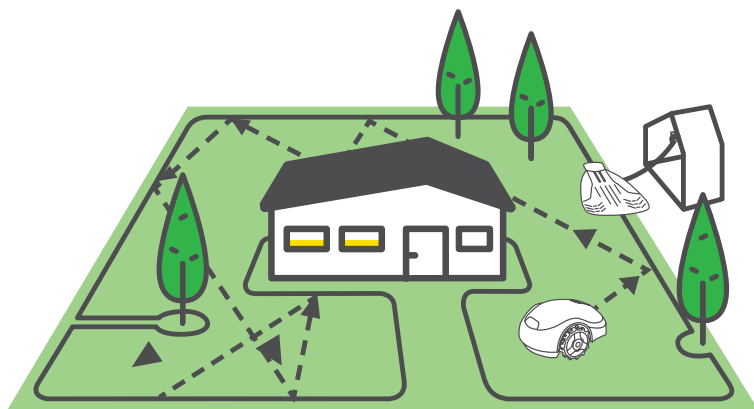

Na konci každého sečení se sekačka podél obvodového drátu automaticky vrátí k základní stanici, aby se nabila.

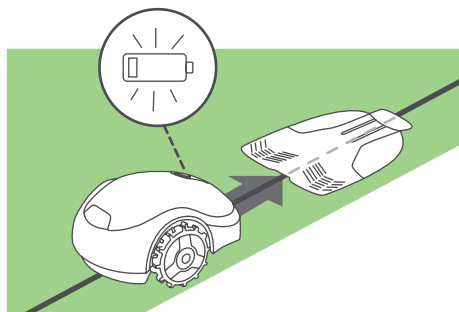

Po rychlé a snadné instalaci si budete moci užívat volného času, zatímco se váš nový pomocník postará o trávník.

# Kam tedy míříme?

Správnou instalací sekačky zajistíte maximální účinnost a dokonalé výsledky. Má-li sekačka odvést perfektní práci, je nutné ji správně připravit.

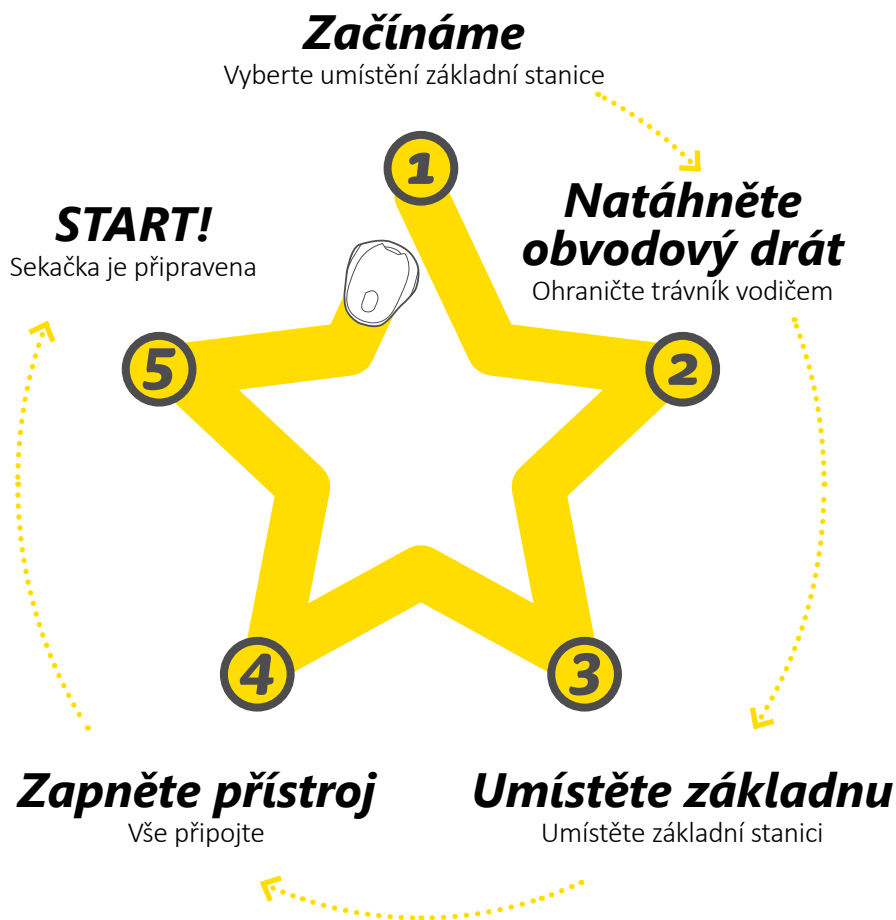

# Co najdete v krabici

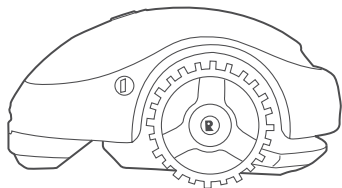

## Produkt

Vaše nová robotická sekačka

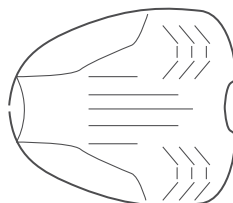

## Základní stanice

Toto je místo, kde se sekačka nabíjí

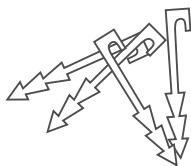

## Kolíky\*

Slouží k upevnění drátu k zemi

(\* Nedodávají se k modelům Pro/XR1

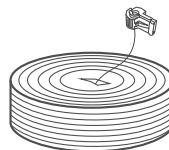

## Obvodový drát s konektorem\*

Označuje pracovní plochu, ve které se bude sekačka pohybovat

(\* Nedodávají se k modelům Pro/XR1

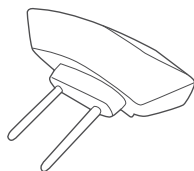

## Hlava základní stanice

Generuje signál obvodového drátu

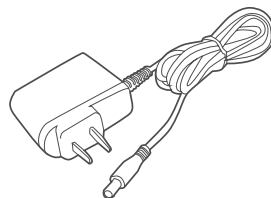

## Napájecí zdroj

S 10 m prodlužovacího kabelu

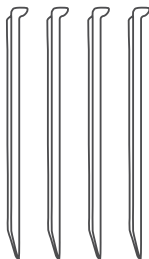

### Kolíky základní stanice (4 ks)

Slouží k upevnění základní stanice k zemi



### Spojky obvodového drátu

Slouží ke spojování obvodového drátu v případě jeho přestřihnutí

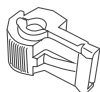

### Konektory obvodového drátu

Slouží k připojení obvodového drátu k základní stanici



### Návod k použití

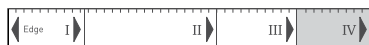

### Pravítko RoboRuler

Slouží k měření vzdálenosti obvodu od okraje trávníku

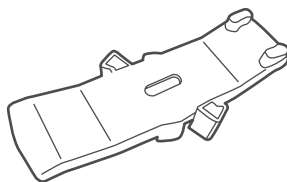

### RoboTool

K výměně čepelí a provádění servisu  
**DŮLEŽITÉ!** Tento nástroj uschovejte pro budoucí použití

# Připraveni? Pusťme se do toho...

# 1 Začínáme

## Výběr umístění základní stanice

Základní stanice je místem, kde se sekačka nabíjí a kde začíná a končí obvodový drát.

**Podle těchto jednoduchých pravidel určíte správné umístění základní stanice**

### Pravidlo 1:

Až 10 metrů od zásuvky

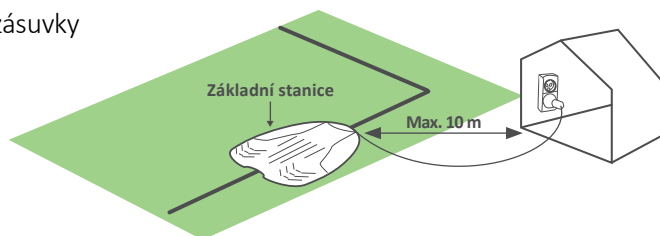

### Pravidlo 2:

Min. 1 metr rovného drátu před, za a po straně základny k zajištění bezproblémového dokování.

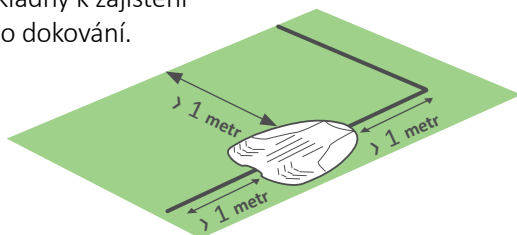

### Pravidlo 3:

Rovný a plochý povrch (sklon až +/-5 %)



#### Pravidlo 4:

Minimálně 1 metr od postřikovací hlavice, aby se zamezilo přímému zásahu sekačky a poškození vnitřních součástí.

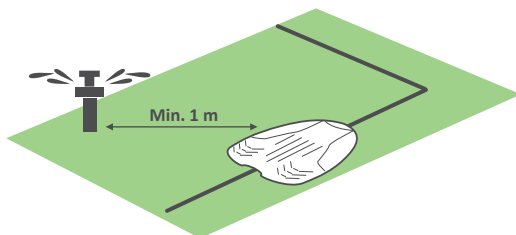

Dávejte pozor na správný směr základní stanice vzhledem k okraji trávníku.

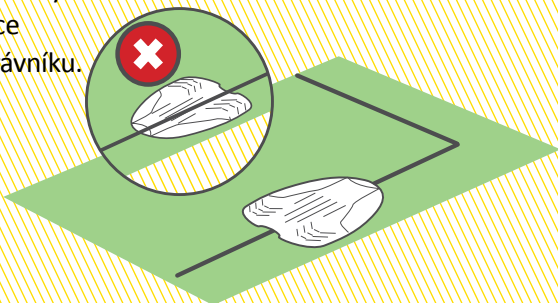

TIP

Základní stanici nainstalujete v pozdější fázi poté, co bude připraven obvodový drát.

**\*\* Viz další možnosti instalace v příloze A \*\***

# 2

## Natáhněte obvodový drát

Natáhněte obvodový drát („virtuální hranicí“), který vymezuje pracovní prostor sekačky.



### TIPY

- Mějte poblíž balení sekačky.
- Než začnete pokládat obvodový drát, použijte svoji starou sekačku naposledy k posekání trávníku na výšku maximálně 6 cm. Snáz se tak budou zasouvat kolíky a pomůže to zajistit, aby sekačka nepřetala drát.



### CO BUDETE POTŘEBOVAT



Kladivo



Kombinační kleště



Štípačky

## A. Seznamte se se vzdálenostmi drátu

Pomocí pravítka RoboRuler určete vzdálenost, kterou je třeba dodržet mezi obvodovým drátem a okrajem trávníku.



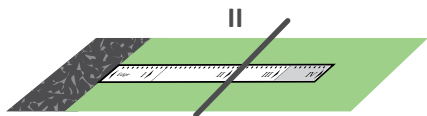

Je-li okraj relativně plochý, natahujte drát ve vzdálenosti **II** od okraje na pravítku RoboRuler.

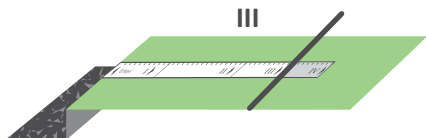

Je-li na okraji schod nebo je zde písčiny či měkký povrch, použijte vzdálenost **III** na pravítku RoboRuler.

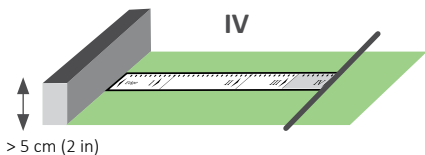

Tvoří-li okraj stěna nebo křovina, použijte vzdálenost **IV** na pravítku RoboRuler.



Jestliže okraj trávníku sousedí s vodní plochou, ponechte vzdálenost minimálně 1,2 m.



## B. Začněte správně

- Vytáhněte konec drátu s označením „A“ z cívky obvodového drátu.
- Ponechte konec o délce přibližně 20 cm.

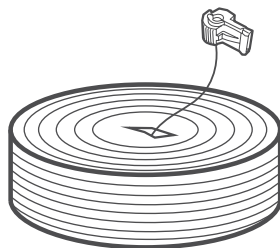

- Jakmile konec máte, připevněte jej k zemi v místě, kde plánujete nainstalovat základní stanici. Změřte správnou vzdálenost od okraje na pravitku RoboRuler:

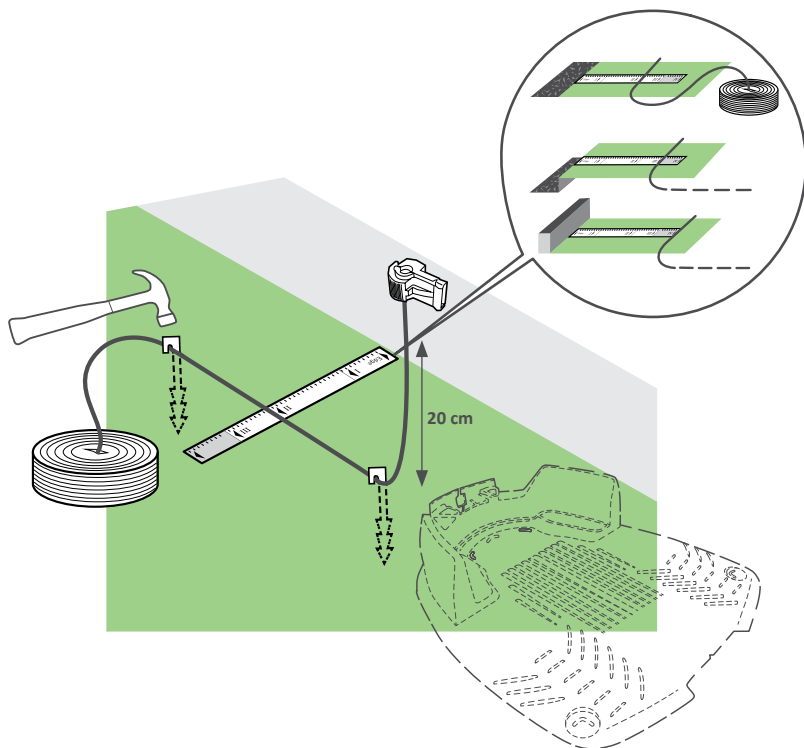



TIP

## SVAHY

### Svahy podél okrajů

Chcete-li zajistit, aby sekačka nesklouzla z trávníku, zvláště pak když je tráva mokrá, je třeba obvodovým drátem vyloučit z plochy trávníku svah podél okrajů s náklonem vyšším než 10 % – tj. stoupání 10 cm na 1 m délky.

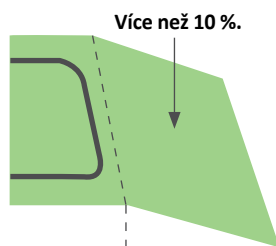
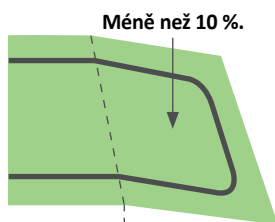

### Svahy na trávníku

Vaše nová sekačka může sekat plochy trávníku se sklonem až 15 % (tj. 15 cm stoupání na 1m délky).

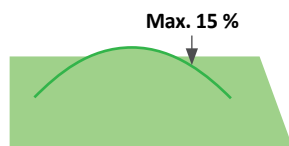

***Výborně! Nejsložitější část instalace drátu máme za sebou. Můžeme pokračovat...***

## C. Dál natahujte drát



**Začněte odvíjet drát proti směru hodinových ručiček okolo trávníku od umístění základní stanice.**

Obvodový drát pokládejte volně po obvodu při chůzi podél okraje trávníku.

- Obvodový drát přidržují u země kolíky, které jsou dodávány spolu s produktem (ve verzi Pro nejsou součástí balení).
- Při zatlučení kolíků do finální hloubky drát napněte.
- Dejte pozor, abyste nepoškodili zavlažovací trubky.

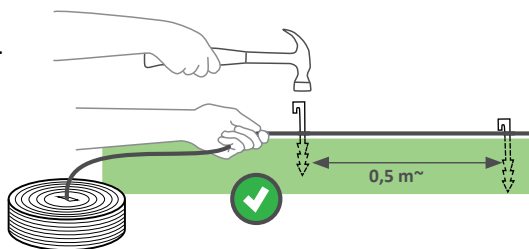

- Kolíky umísťujte každých několik desítek centimetrů.
- V případě potřeby doplňte kolíky v místech, kde je třeba napnout drát k zemi, aby nedošlo k jeho poškození sekačkou.

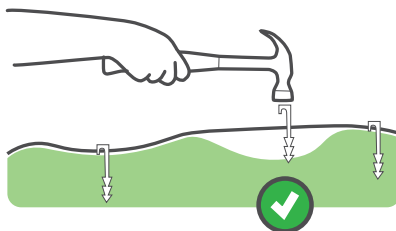

## D. Chraňte překážky

### Pevně stojící překážky

Vertikální překážky, které jsou relativně stabilní a vyšší než 15 cm, jako jsou stromy či sloupky telefonního vedení, není třeba ohraničovat obvodovým drátem. Sekačka do nich narazí a odjede.

### Měkké překážky

Objekty, jako jsou například květinové záhony, jezírka nebo malé stromky, je třeba chránit vytvořením obvodového ostrůvku.

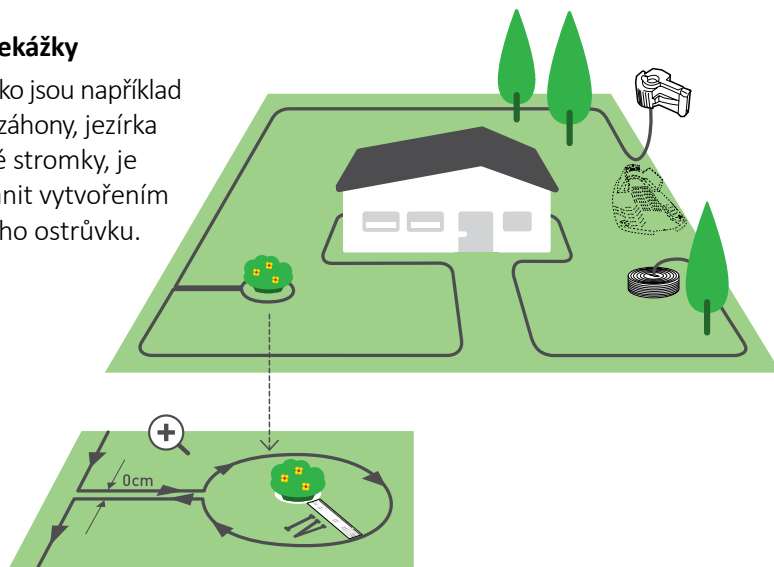

**TIP**

Kořeny stromů, které vyčnívají více než 2 cm nad povrch, je třeba chránit obvodovým ostrůvkem.



**Obvodový drát pokládejte okolo překážky VE SMĚRU HODINOVÝCH RUČÍČEK, jinak sekačka zajede do obvodového ostrůvku, popř. nebude moci správně posekat plochu okolo překážky.**



## E. Co když máte další oblasti?

Pokud máte další trávník, jak je znázorněno níže, přečtěte si přílohu B.

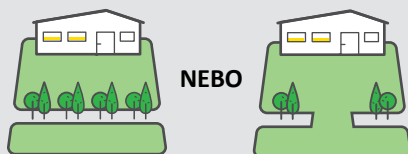

## F. Kompletní instalace obvodového drátu

- Až dojdete z druhé strany k umístění základy, konce drátu se setkají
- Poslední kolík umístěte velmi blízko k prvnímu
- Upravte oba konce drátu na stejnou délku. Štípacími kleštěmi oddělte zbývající drát.

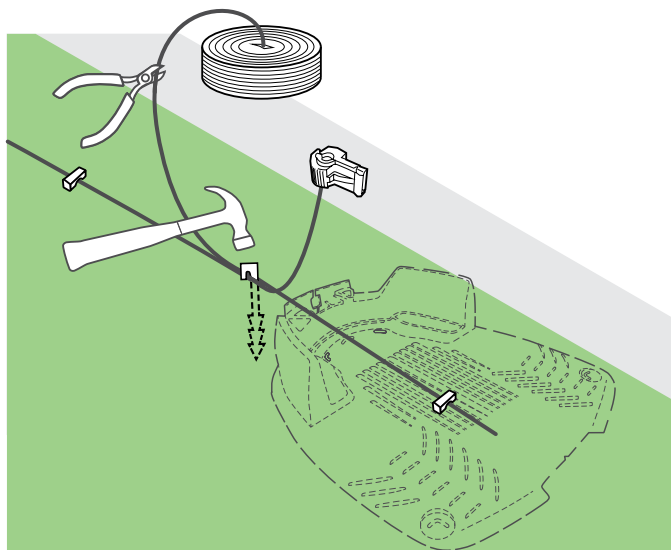

- Umístěte jeden z dodaných konektorů obvodového drátu na druhý konec drátu
- Kombinovanými kleštěmi zatlačte konektor a štípacími kleštěmi oddělte zbývající drát

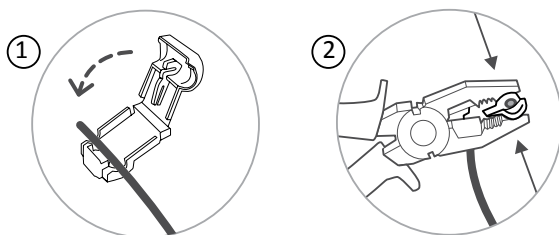

- Nevytvářejte smyčky a zajistěte, aby se kabel nezamotal

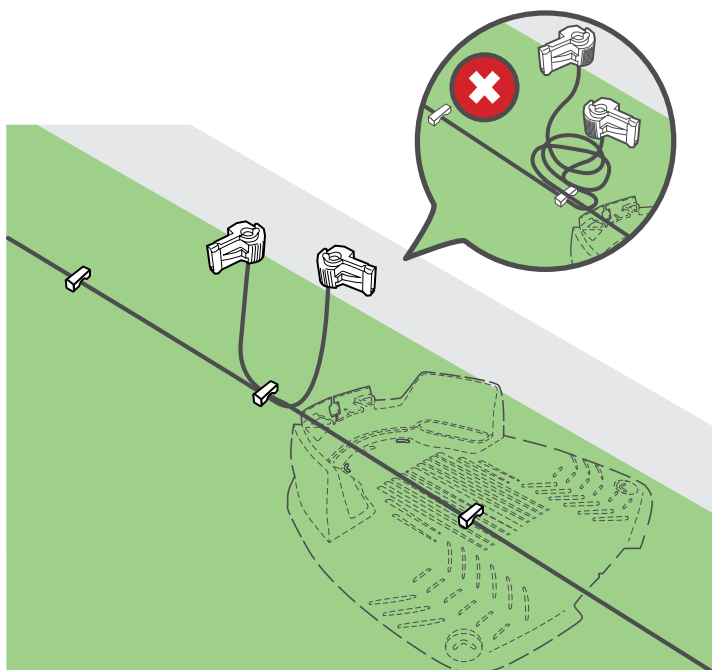

# 3 Umístěte základnu

- Umístěte základní stanici na vybrané místo
- Správně vyrovnejte střed základní stanice na obvodový drát.

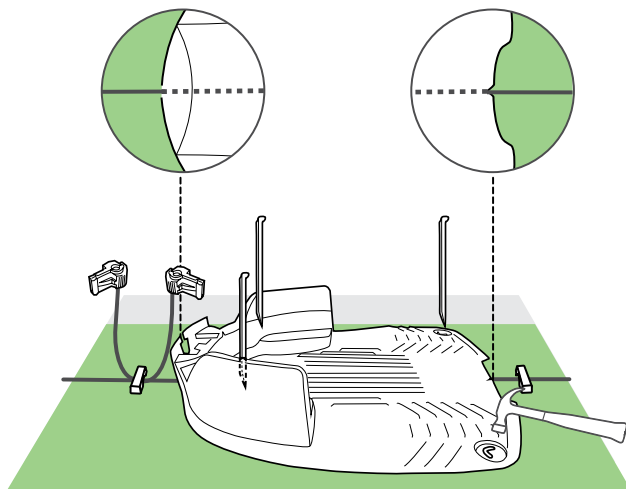

- Upevněte základnu k zemi pomocí 4 dodaných kovových kolíků.

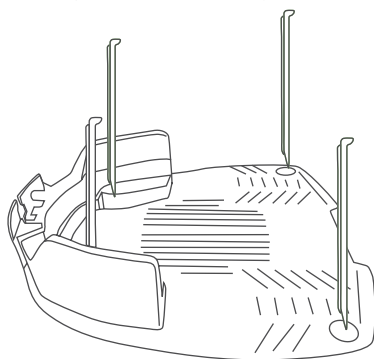

**Dávejte pozor, abyste při zatlačování kolíků nepoškodili zavlažovací trubky.**

# 4 Zapněte přístroj

1. Zapojte konec drátu s označením A do terminálu A a druhý konec do terminálu B v hlavě základní stanice.
2. Připojte do hlavy základní stanice i konektor napájecího zdroje.

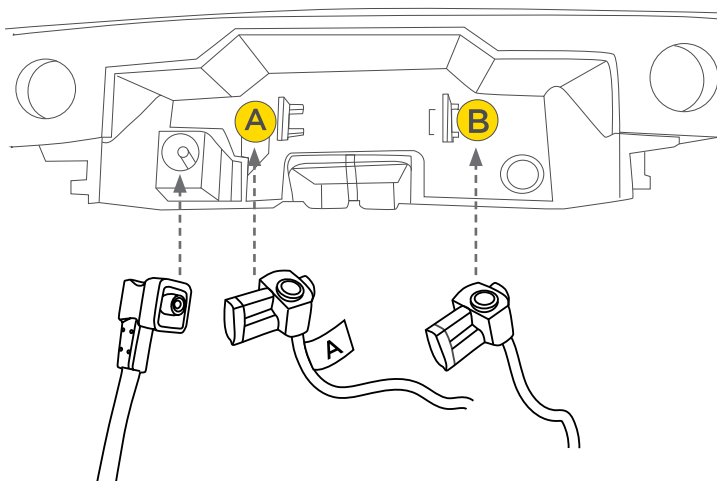

3. Dávejte pozor na značky k umístění hlavy základní stanice.

Značky k umístění hlavy základní stanice

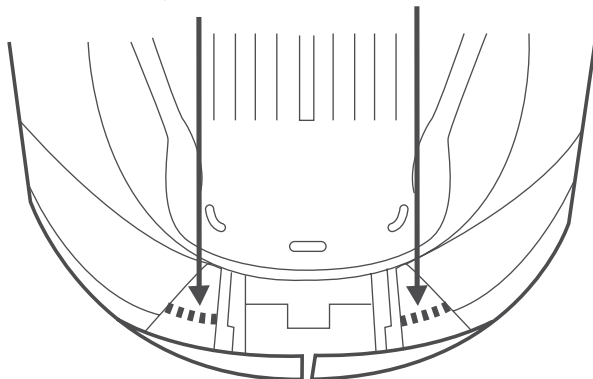



4. Umístěte hlavu na základní stanici a vyrovnejte ji podle značek, jak znázorňuje obrázek níže.

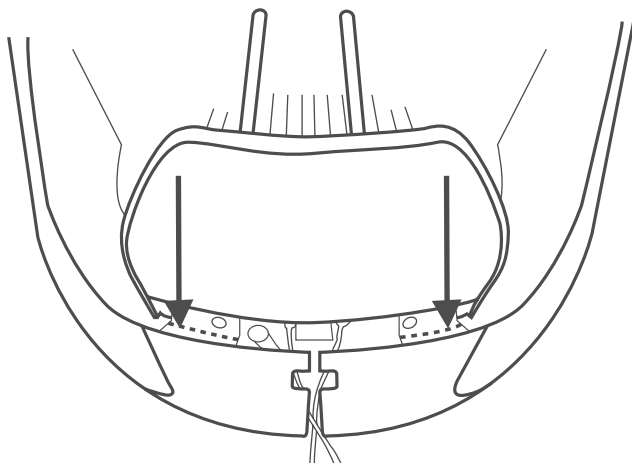

5. Nasuňte hlavu po celé délce dráhy.

Dávejte pozor na posuvníky a vyhrazenou pozici pro zapletení drátů.

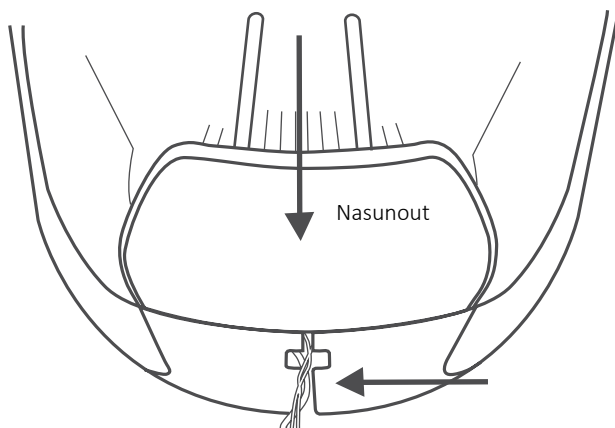



**TIP**

Pokud byste z nějakého důvodu potřebovali hlavu základní stanice sejmout, lze to provést zvednutím páky (A) a jejím zatlačením dovnitř základny.

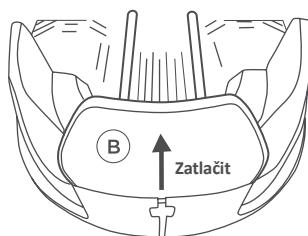
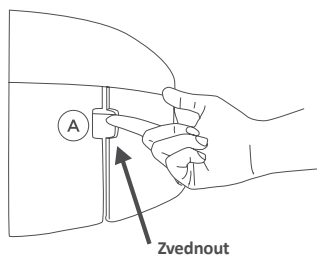

6. Zapojte napájecí zdroj do zásuvky.

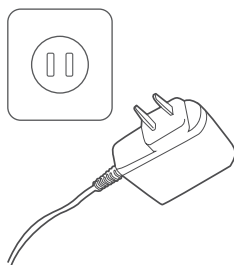

**Ved'te napájecí kabel mimo prostor k sekání (aby jej sekačka nepoškodila) a pevně jej připevněte k zemi (aby nehrozilo zakopnutí).**

# 5 START!

- Umístěte sekačku doprostřed trávníku.
- Zapněte ji stisknutím tlačítka GO na 2 sekundy.
- Nyní jedním stisknutím tlačítka STOP / 🏠 pošlete sekačku k základní stanici.

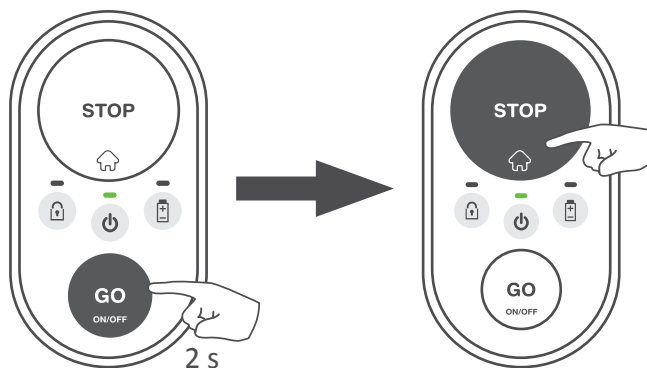

- Sekačka se vydá k okraji trávníku, aby vyhledala obvodový drát. Jakmile jej dosáhne, dostane se po něm až k základní stanici, kde se zaparkuje a začne nabíjet.

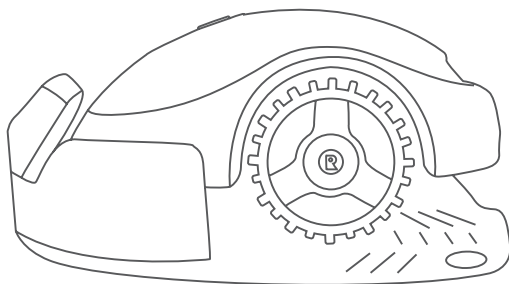

**Ovládání sekačky je velmi snadné! Základní příkazy a řešení problémů najdete v části „Informativní příručka“.**

## Sekačka je připravena!

***Výborně!***

***Nyní si odpočíte  
a nechte ji pracovat.***

# ***Informativní příručka***

- ① ***Poznejte svou sekačku***
- ② ***Ovládání jedním tlačítkem***
- ③ ***Další možnosti s využitím  
mobilní aplikace***
- ④ ***Údržba sekačky***
- ⑤ ***Řešení problémů***
- ⑥ ***Časté dotazy***

# 1 **Poznejte svou sekačku**

Abyste si svou novou sekačku užili naplno, přečtěte si napřed o různých jejích částech a zprávách, které zobrazuje. Budete-li vědět, jak přístroj funguje a jak reaguje, výsledkem bude snadný a bezproblémový provoz.

## **Přední strana**

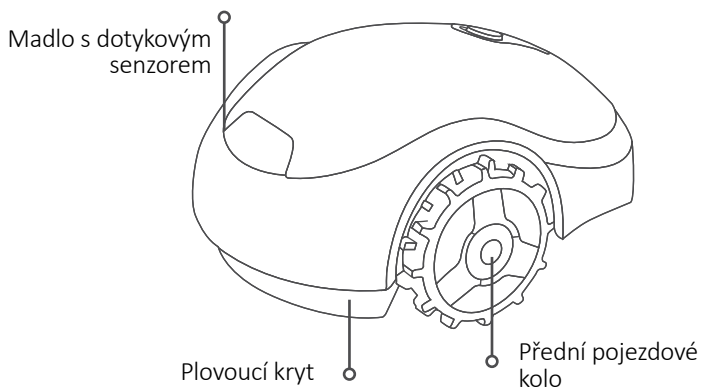

## **Zadní strana**

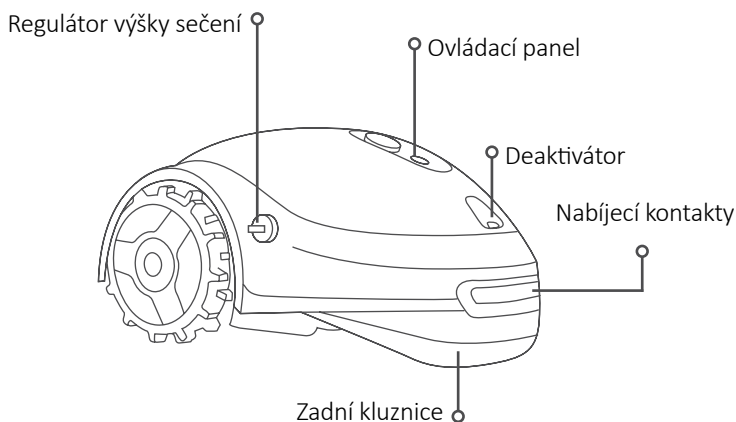

## Pohled zespodu

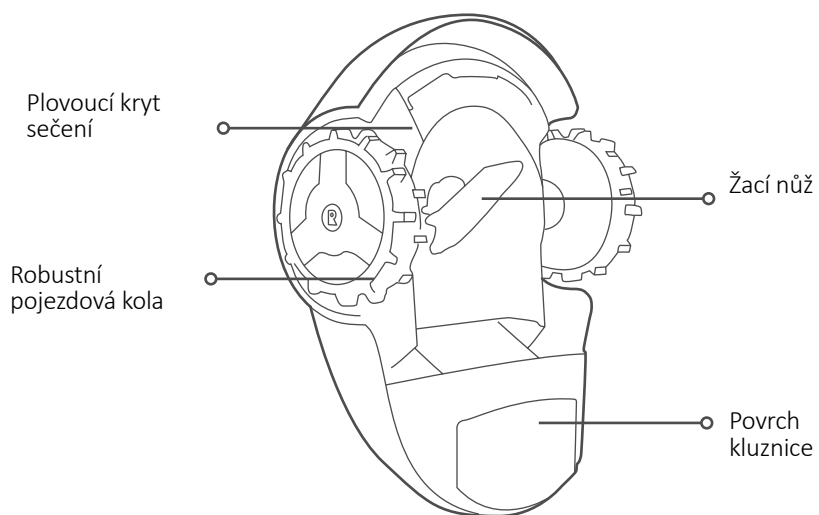

## Ovládací panel



Ukazatel zamknutí:



**Svítil oranžově:** dětská pojistka je aktivní



**Bliká oranžově:** ochrana před krádeží je aktivní



Ukazatel ON-OFF:



**Svítil zeleně:** baterie je plně nabitá



**Bliká zeleně:** sekačka se vrací na základní stanici / sekačka jede k výchozímu bodu



**Bliká rychle zeleně (se zvukovým signálem):** sekačka vyjíždí ze základní stanice



**Bliká pomalu zeleně:** sekačka je uspaná



**Bliká červeně / svítí červeně** došlo k chybě sekačky (viz část řešení problémů)

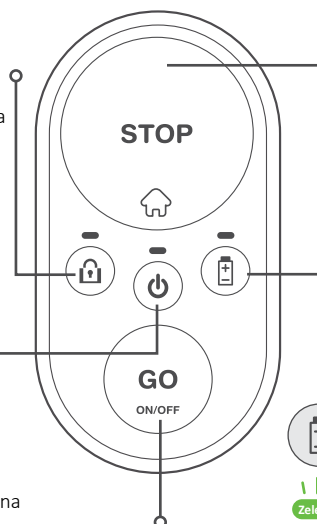

Tlačítko  
STOP / Home

Přepínač  
GO/ON-OFF



Ukazatel baterie:



**Bliká červeně / svítí červeně:** došlo k chybě sekačky (viz část řešení problémů)



**Svítil zeleně:** baterie je plně nabitá



**Bliká červeně:** baterie je téměř vybitá, brzy bude potřeba ji dobít



**Svítil červeně:** baterie je vybitá a před obnovením provozu je nutné ji nabít



## Základní stanice

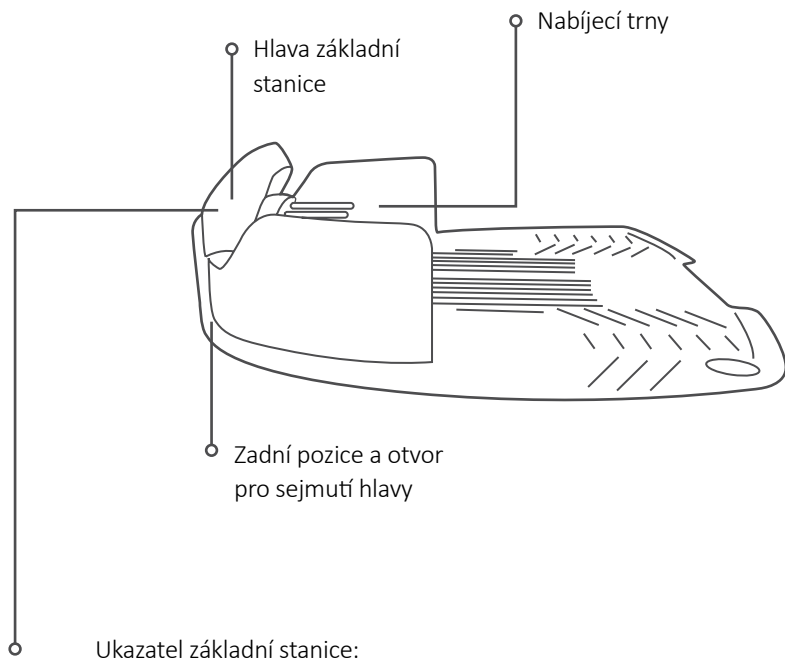

Ukazatel základní stanice:

**Zelená** **Svíí zeleně:** signál obvodového drátu je v pořádku; sekačka je v základně

**Zelená** **Bliká zeleně:** signál obvodového drátu je v pořádku; sekačka je mimo základnu

**Červená** **Bliká rychle červeně:** obvodový drát je poškozený nebo odpojený

**Červená** **Bliká pomalu červeně:** nesprávné připojení nebo přílišná délka obvodového drátu

**Červená** **Svíí červeně:** vadný napájecí zdroj

## 2 Ovládání jedním tlačítkem

Než vůbec začnete



### DŮLEŽITÉ BEZPEČNOSTNÍ VAROVÁNÍ!

Nenechávejte sekačku pracovat bez dozoru, pokud víte, že jsou v okolí zvířata, děti nebo další osoby.

Nikdy nesekejte, když jsou poblíž lidé (zejména děti) nebo zvířata.

- Nastavte výšku sečení na požadovanou úroveň. Doporučujeme nastavit výšku sečení při prvním sečení a na začátku sezony na maximum a poté ji postupně snižovat na požadovanou úroveň.

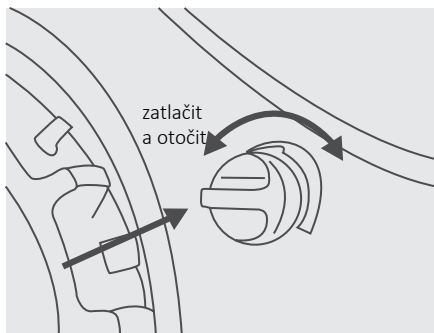

Výšku sečení nastavíte zatlačením regulátoru výšky sečení a jeho otočením požadovaným směrem:

- I znamená nejmenší výšku sečení (15 mm)
- IIII znamená největší výšku sečení (45 mm)



TIP

- Sekačka je určena pro časté sečení na požadovanou výšku.
- Před prvním použitím ověřte, zda není vaše tráva posečená na větší výšku než 60 mm.



## VAROVÁNÍ

Před použitím sekačky z trávníku vysbírejte kameny, spadané větve a další cizorodá tělesa. Omezená záruka na sekačku nepokrývá poškození způsobené předměty ponechanými na trávníku.

## Zapnutí

Pro zapnutí sekačky stiskněte a podržte tlačítko GO po dobu 2 sekund, dokud se nerozsvítí ukazatel ZAPNUTO/VYPNUTO.

Pokud potřebujete sekačku vypnout, jednoduše stiskněte a podržte tlačítko GO po dobu 2 sekund, dokud ukazatel ZAPNUTO/VYPNUTO nezhasne.

**Poznámka:** pokud je povolena ochrana proti krádeži (neplatí pro modely pro trávníky menší než 200 m<sup>2</sup>), budete muset sekačku před vypnutím odemknout prostřednictvím mobilní aplikace.

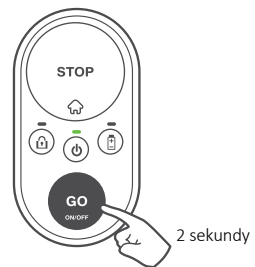

## Aktivace dětské pojistky

Dětská pojistka brání náhodnému použití sekačky malými dětmi. Je-li dětská pojistka aktivní, vyžaduje sekačka zadání speciální kombinace, aby začala sekat nebo se vrátila na základnu.

Chcete-li aktivovat dětskou pojistku, stiskněte a podržte tlačítka GO + STOP zároveň po dobu 6 sekund.

Chcete-li deaktivovat dětskou pojistku, znovu stiskněte a podržte tlačítka GO + STOP společně na dobu 6 sekund.

Případně lze dětskou pojistku aktivovat nebo deaktivovat podle potřeby prostřednictvím mobilní aplikace (neplatí pro modely určené na trávniky o menší ploše než 200 m<sup>2</sup>).



## Zahájení sečení

Zahájení sečení je velmi snadné!

Chcete-li zahájit **běžné sečení**, stačí jednou stisknout tlačítko GO.

Pokud je délka běžného sečení (podle konkrétního modelu sekačky) příliš dlouhá na trávník, můžete zahájit poloviční sečení, pokud stisknete tlačítko GO dvakrát.

V případě aktivace dětské pojistky je k zahájení sečení nutné použít speciální kombinaci tlačítek. Podržte tlačítko STOP a jednou stiskněte tlačítko GO pro odemčení dětské ochrany na 30 sekund. Ukazatel zámku se dočasně vypne. Nyní můžete zahájit sečení, jak je popsáno výše. Jakmile je sečení zahájeno, dětská pojistka se automaticky reaktivuje.

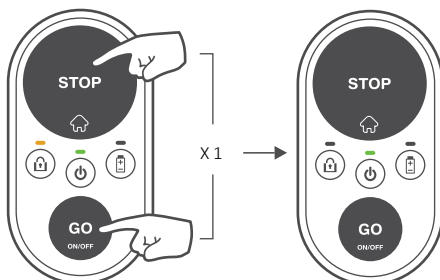
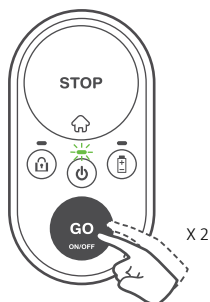

## **Zastavení operace**

Chcete-li zastavit jakoukoli probíhající operaci, stiskněte tlačítko STOP / .

## **Poslání sekačky na základnu**

Chcete-li sekačku poslat na základnu, jednoduše stiskněte tlačítko STOP / , když je sekačka na trávníku.

Je-li aktivní dětská pojistka, přečtete si postup odemknutí v oddíle „Zahájení sečení“. Poté stisknutím tlačítka STOP /  pošlete sekačku na základnu.

Dětská pojistka se automaticky reaktivuje.

## **Automatické nabíjení**

Jakmile je posekáno, sekačka se automaticky vrátí na základní stanici k nabití, aby byla připravena k dalšímu provozu.

## Kolik sečení váš trávník vyžaduje?

Množství sečení závisí na ročním období a na velikosti trávníku.

Doporučujeme následující týdenní dobu sečení podle velikosti trávníku ve vrcholné sezoně.

<b>Velikost trávníku *</b>	<b>Doporučená týdenní doba sečení</b>
Do 50 m <sup>2</sup>	2 hodin
51–100 m <sup>2</sup>	4 hodin
101–150 m <sup>2</sup>	6 hodin
151–200 m <sup>2</sup>	9 hodin
201–300 m <sup>2</sup>	14 hodin
301–400 m <sup>2</sup>	18 hodin
více než 400 m <sup>2</sup>	21 hodin

(\*) Zkontrolujte doporučenou velikost trávníku ve specifikaci sekačky



### TIPY

Aby váš trávník vypadal co nejlépe, doporučujeme rozprostřít dobu sečení do co nejvíce dní v týdnu.

# 3

## ***Další možnosti s využitím mobilní aplikace***

***(neplatí u modelů pro trávničky do 200 m<sup>2</sup>)***

---

Tato sekačka je inteligentní připojený produkt. Obsahuje integrované zařízení Bluetooth LE (Low Energy), které umožňuje sekačku ovládat z chytrého telefonu.

Bezplatná doplňková mobilní aplikace vám navíc umožní sekačku používat úplně jinak!

Aplikaci si můžete stáhnout z obchodu Google Play (Android) nebo Apple AppStore (iOS).

Kromě úžasného ovládání přináší další možnosti pro vaši malou, ale chytrou sekačku:

- **Nastavení automatického plánu sečení**
- Aktivace ochrany proti krádeži
- Stanovení dalších výchozích bodů
- Dálkové ovládání s manuálním sečením
- Diagnostika na dálku od servisní stanice
- Předcházení rušení změnou typu signálu
- Zapnutím funkce „Spořič energie“ se sníží spotřeba energie v souladu s nařízením CEC/DoE.



# 4

# Údržba sekačky

## Pravidelná údržba



### VAROVÁNÍ

**Riziko zranění nebo poškození majetku!**

Před zvednutím sekačky vždy vypněte. Nože jsou velmi ostré. Mohou způsobit vážná pořezání nebo tržné rány. Při práci s noži nebo v jejich blízkosti vždy používejte pevné pracovní rukavice. NIKDY nepoužívejte poškozené nebo rozbité nože. NIKDY nůž neostřete.

### Jednou za měsíc:

- Zkontrolujte spodní část sekačky. Vyčistěte ho, pokud to bude nezbytné. Pečlivě oškrábejte zbytky trávy, které se kumulují pod sekačkou, krátkou lačkou nebo podobným předmětem.
- Zkontrolujte obvodový drát a zjistěte, zda se neuvolnily kolíky. V případě sezonních změn trávníků nezapomeňte obvodový drát příslušně upravit.
- Zkontrolujte základní stanici. Očistěte ji od bahna a nečistot, zajistěte tak správné dokování.

### DŮLEŽITÉ!

**NIKDY nepoužívejte k čištění sekačky vysokotlaké vodní čerpadlo. Kapalně látky mohou poškodit součásti sekačky. K čištění a osušení povrchu používejte pouze vlhký hadřík a ventilátor.**



V zájmu zajištění kvalitnější údržby a zachování sekačky v dobrém stavu doporučujeme před uložením na zimu nechat provést servis u certifikovaného prodejce.

## Ovládání deaktivátoru

- Deaktivátor znemožňuje provoz sekačky, pokud je vyjmut.
- Je-li deaktivátor vytažen, aktuální operace se okamžitě zastaví, ukazatel zamčení třikrát zabliká a LED ON/OFF zhasne.
- Po zmáčknutí libovolného tlačítka na ovládacím panelu sekačky ukazatel zámku třikrát zabliká na znamení toho, že chybí deaktivátor.
- Je-li aktivní ochrana proti krádeži, zůstane aktivní i po vyjmutí deaktivátoru.

## Výměna nože

1. Vypněte sekačku stisknutím tlačítka GO na 2 sekundy.

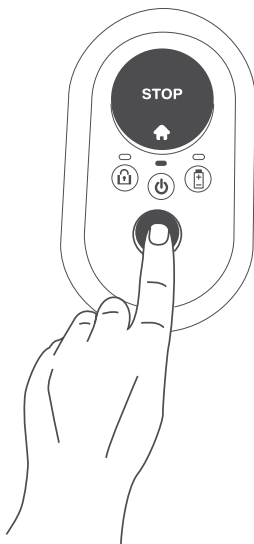

2. Vyměňte deaktivátor.

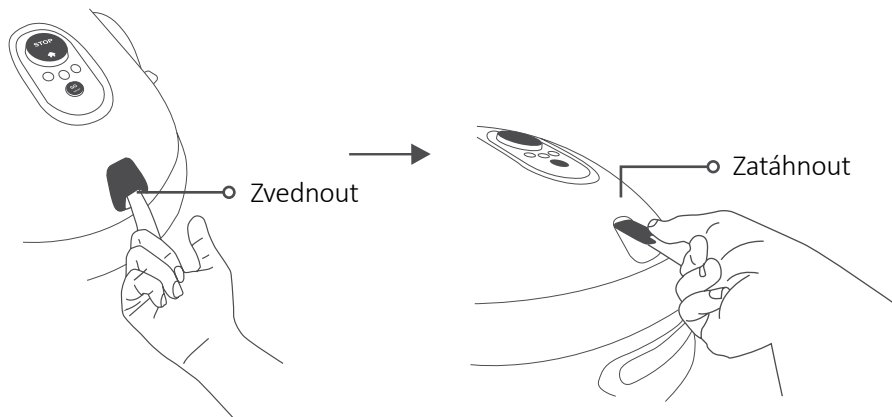

3. Nasadte si pevné rukavice a umístěte na nůž nástroj RoboTool, aby pokrýval celý nůž.

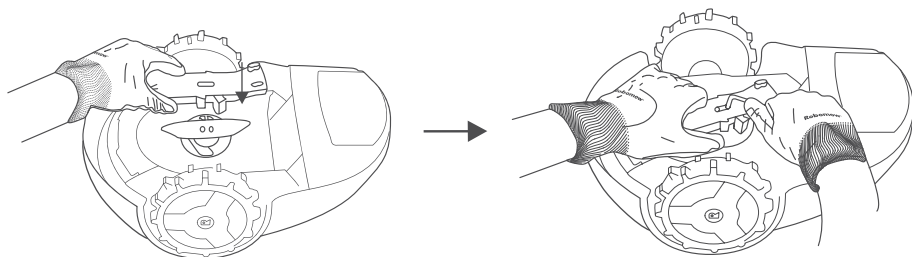

4. Přidržíte nůž nástrojem RoboTool a přiloženým inbusovým klíčem (dodává se s náhradními noži) odšroubujte šrouby.

5. Vyměňte nůž za nový (č. dílu MRK9100A/MRK9100W).

6. Oba šrouby pevně utáhněte.

## **Uložení na zimu**

### **Sekačka**

- Sekačku plně nabijte v základně
- Sekačku vypněte stisknutím tlačítka GO na 2 sekundy
- Uložte sekačku v suchých vnitřních prostorech, kde teplota neklesá po 0°C.

### **Základní stanice**

- Základní stanice v období zimy nevyžaduje skladování. Během zimy ji můžete ponechat na trávníku.
- Před uložením v zimním období se doporučuje odpojit napájecí zdroj ze sítové zásuvky.

### **Zimní servis**

- V zájmu zajištění kvalitnější údržby a zachování sekačky v dobrém stavu doporučujeme před uložením na zimu nechat provést servis u certifikovaného prodejce.
- Zimní servis zahrnuje práce jako vyčištění dílů sekačky a krytu sečení, kontrola opotřebených dílů (např. nože, pojezdových kol a dalších pohyblivých dílů) a jejich výměna v případě potřeby, zkouška funkcí sekačky a bezpečnostních komponent, kontrola baterie a nahrání nejnovější verze softwaru, která může obsahovat nové funkce.

## Výměna baterie

1. Zkontrolujte, zda sekačka není v základní stanici.
2. Vypněte sekačku stisknutím tlačítka GO na 2 sekundy.
3. Vyměňte deaktivátor.
4. Používejte pouze baterie specifikované výrobcem jako vhodné a ujistěte se, že používáte správný typ baterie (olověné / lithium-iontové) pro danou sekačku.
5. Varování! Nepoužívejte nenabíjecí baterie.
6. Orientaci baterie, polaritu a způsob výměny, najdete v pokynech dodávaných k náhradní baterii nebo v našem online centru nápovědy.
7. Pokyny, jak naložit s unikajícími bateriemi, najdete v oddíle „Baterie“ poskytnutých bezpečnostních pokynů.
8. Ochrana životního prostředí:
  - a. Před likvidací zařízení z něj vyjměte baterii.
  - b. Baterii je nutné zlikvidovat bezpečně.
  - c. Další pokyny k likvidaci najdete v oddílu „Konec životnosti výrobku“ poskytnutých bezpečnostních pokynů.

# 5 Řešení problémů

## Jednoduché postupy řešení problémů

V případě poruchy se ukazatel On/Off na panelu sekačky rozsvítí červeně. Stisknutím libovolného tlačítka vyvoláte případnou zvukovou signalizaci závady. Tabulka níže vám ukáže odpovídající kroky.

Počet pípnutí	Ukazatel ON-OFF	Význam	Nápravné opatření
•	Bliká červeně	Sekačka mimo prostor / sekačka uvízla na místě / zjištěno zvednutí / nesprávné zapojení drátu	<ul style="list-style-type: none"><li>• Zkontrolujte, zda obvodový drát není příliš blízko k okraji nebo na svahu.</li><li>• Přemístěte sekačku více ke středu trávníku, případně mimo konkrétní umístění, a obnovte provoz.</li><li>• Zkontrolujte terénní nerovnosti. Vyplňte tyto oblasti hlínou, aby byly na úrovni se zemí.</li><li>• Vyměňte vzájemně spoje na hlavě základní stanice</li></ul>
••	Bliká červeně	Ověřte, zda nedošlo k poškození nože / přehřátí motoru sekačky	<ul style="list-style-type: none"><li>• Odeberte deaktivátor a zkontrolujte, zda noži nebrání v rotaci cizorodý materiál nebo nečistoty.</li><li>• Zvyšte výšku sečení</li></ul>
•••	Bliká červeně	Chybí signál drátu / čekání na signál / drát je přerušen	<ul style="list-style-type: none"><li>• Zkontrolujte, zda je napájecí zdroj zapojen do síťové zásuvky.</li><li>• Zkontrolujte připojení napájecího zdroje a obvodového drátu k základní stanici.</li><li>• Zkontrolujte údaje na základní stanici. Je-li drát přerušen, opravte jej poskytnutými konektory obvodového drátu.</li></ul>

<b>Počet pípnutí</b>	<b>Ukazatel ON-OFF</b>	<b>Význam</b>	<b>Nápravné opatření</b>
••••	Bliká červeně	Zkontrolujte pojezdová kola / přehřátí motoru pojezdu	<ul style="list-style-type: none"> <li>Zkontrolujte pojezdová kola a odstraňte z nich trávu či jiný materiál.</li> </ul>
Žádné	Bliká červeně (dvě LED)	Chybí napájení / problém s nabíjením	<ul style="list-style-type: none"> <li>Zkontrolujte, zda je napájecí zdroj zapojen do síťové zásuvky.</li> <li>Zkontrolujte, zda je napájecí zdroj správně připojen k základní stanici.</li> <li>Očistěte nabíjecí kolíky.</li> </ul>
Žádné	Svítí červená	Jiné závady	<ul style="list-style-type: none"> <li>Podívejte se do mobilní aplikace* nebo zavolejte servis.</li> </ul>

(\*) Všechny závady a odpovídající nápravná opatření jsou hlášeny a popsány rovněž v aplikaci. Tato funkce není k dispozici pro modely prodávané v USA.

## Zvláštní signály

<b>Signál</b>	<b>Význam</b>
Pravidelná pípnutí + LED ON/OFF svítí červeně	Sekačka byla zvednuta nebo nakloněna.
Zvuk chyby + LED baterie dvakrát blikne červeně	Pokus o sečení s vybitou baterií. Nejprve je nutné nabít baterii.
Zvuk chyby + LED zámku dvakrát blikne	Pokus o sečení při aktivní dětské pojistce. Současným stisknutím tlačítek GO a STOP dočasně deaktivujete dětskou pojistku. Nyní spusťte sekání jedním nebo dvojitým stisknutím tlačítka GO.
Zvuk chyby + LED zámku třikrát blikne	Pokus o sečení při aktivní ochraně proti krádeži. Nejprve sekačku odemkněte pomocí registrovaného mobilního zařízení.
LED ON/OFF a LED baterie souběžně blikají červeně, je-li stisknuto tlačítko GO	Napětí baterie je příliš nízké, aby se sekačka zapnula. Je nutné pokračovat v nabíjení.
LED zamknutí zabliká třikrát, zatímco LED ON/OFF je zhasnutá	Je vyjmutý deaktivátor. Před dalším provozem sekačky vložte deaktivátor.

## Poznejte svou sekačku

Pokud je z nějakého důvodu nutné sekačku restartovat, stačí ji vypnout a zapnout.

## Reset sekačky do továrního nastavení

Je-li nutné vrátit sekačku do továrního nastavení, lze to provést stisknutím tlačítka GO na více než 10 sekund (dokud neuslyšíte dlouhé pípnutí a nezačnou blikat všechny LED) při zapnuté sekačce.



# 6 Časté dotazy

---



## **Sekačka správně nedokuje a občas se netrefí do kontaktů základní stanice.**

Vjezd do základní stanice není rovný. Vyrovnajte zeminou trávnik v okolí základní stanice, čímž umožníte hladký vjezd. Obvodový drát musí být natažen podle instalačních pokynů na dodané instalační šabloně. Základní stanice musí být umístěna na relativně rovném povrchu.



## **Nízká kvalita sečení**

Nože mohou být ztupené. Vyměňte deaktivátor. Nasadte si pevné rukavice a zkontrolujte nůž. V případě potřeby vyměňte. Nesekejte mokrou trávu. Nejlepších výsledků sečení dosáhnete na suché trávě. Doporučujeme nesekat v brzkých ranních hodinách.



## **Skvrnité a nerovnoměrné sečení**

Aktuální doba sečení nestačí. Navyšte čas pohybu sekačky po trávniku. Vymezte další startovní body (neplatí u modelů pro trávniky do 200 m<sup>2</sup>) v zájmu rovnoměrnějšího pokrytí.



## **Sekačka dlouhou dobu nevyjíždí ze základny (neplatí u modelů pro trávniky do 200 m<sup>2</sup>)**

Zjistěte důvod nevyjíždění pomocí mobilní aplikace.



### **Sekačka pracuje v nesprávné časy (neplatí u modelů pro trávníky do 200 m<sup>2</sup>)**

Zkontrolujte, zda je čas na sekačce nastaven správně. Čas sekačky se automaticky synchronizuje po připojení k mobilnímu zařízení.



### **Sekačka příliš často naráží do pevného okraje trávníku**

Posuňte obvodový drát tak, aby byl ve vzdálenosti 45 cm od pevného okraje (například plotu) na okraji trávníku.



### **Sekačka je velmi hlučná**

Může být poškozený nebo nevyvážený nůž. Zkontrolujte, zda na trávníku nejsou větve, kameny a jiné předměty, které mohou poškozovat nože. V případě potřeby vyměňte nože.

## **Příloha A**

### ***Další možnosti instalace***

#### **1. Instalace v koutu.**

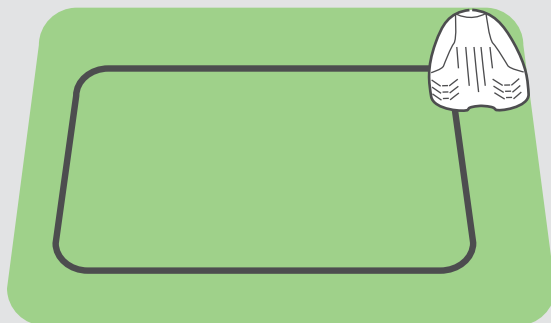

Další informace najdete v našem online centru nápovědy.

#### **2. Instalace na rohu.**

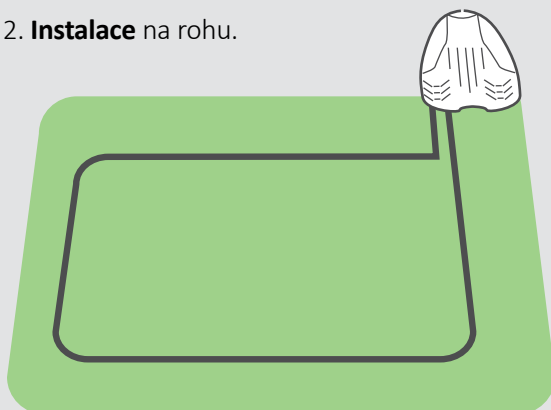

Další informace najdete v našem online centru nápovědy.

## Příloha B Sekundární prostory

Je nutná konfigurace  
výchozích bodů  
prostřednictvím  
aplikace  
(neplatí u modelů  
pro trávníky do 200m<sup>2</sup>)

### Přilehlé sekundární prostory

Máte-li další trávníky napojené průchozím koridorem a sekačka jím dokáže projet, řiďte se následujícími pravidly:

- Minimální vzdálenost mezi dráty v takovémto koridoru by měla být 15 cm.
- Minimální šířka takového průchodu musí činit 57 cm.

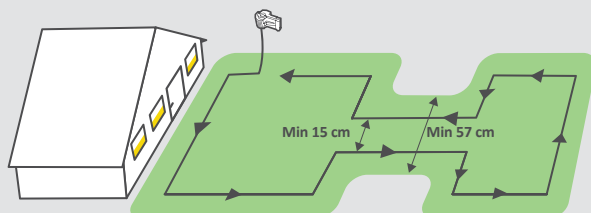

### Samostatné sekundární prostory

Máte-li další trávníky, které jsou zcela oddělené (plotem, chodníkem, cestou atd.), můžete prodloužit obvodový drát, aby pokryl i tyto sekundární prostory, jak ukazuje obrázek níže.

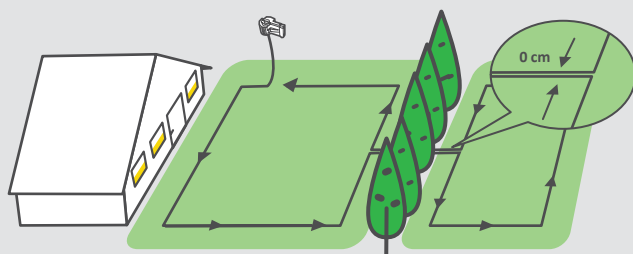

## Příloha C Základy provozu

### Opatření

### Postup

Tlačítko ON/OFF

Podržte



na 2 sekundy

Zahájení běžného sečení  
(až 2 hodiny)

Stiskněte



jednou

Zahájení **krátkého** sečení  
(60 min)

Stiskněte



dvakrát

Poslání sekačky na  
základní stanici

Stiskněte



při nečinnosti

### Běžné signály:

**Bliká zeleně:** Sekačka se nabíjí  
v základní stanici.

**Bliká červeně:** Došlo k chybě;  
Přejděte do části „Řešení  
problémů“ v tomto návodu nebo  
se podívejte do mobilní aplikace,  
kde najdete další informace.

**Bliká rychle červeně:** Je přerušen  
obvodový drát. Zkontrolujte  
připojení obvodového drátu  
k základní stanici. Pomoc při  
vyhledání místa přerušení drátu  
najdete v našem online centru  
nápovědy.

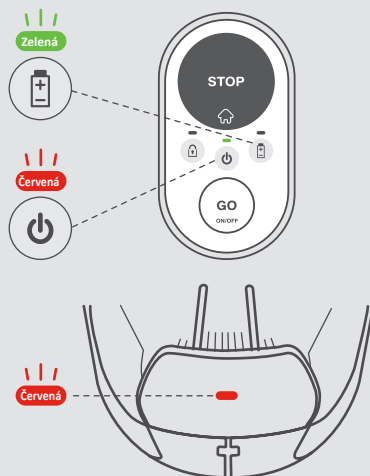





*Kontaktujte  
nás!*



[WWW.ROBOMOW.COM](http://WWW.ROBOMOW.COM)

MTD Products Aktiengesellschaft Industriestraße 23 • 66129 Saarbrücken • Germany



DOC9043D\_CZ

[robomow.com](http://robomow.com)  