



Brukerhåndbok

Se hvordan du
installerer



Oversettelse av original brukermanual

 **Robomow**[®]
friendly home

Robotgressklipper
RS635 Pro SV, RS625 Pro, RS615 Pro, RS615u

 NO

*Jeg er
Robomow,
hyggelig å
møte deg.*



Din sikkerhet er viktig for oss –

Les denne håndboken nøye for alle sikkerhetsadvarsler, og vær ekstra oppmerksom med å holde både barn og kjæledyr vekk fra plenen når Robomow er i drift.

Sikkerhet først	2
Installasjon	13
Hurtigreferanse.....	48

Sikkerhet først

VIKTIG!

LES NØYE FØR BRUK, BEHOLD FOR FREMTIDIG
REFERANSE

- 1 Advarsel symboldefinisjoner**
- 2 Sikkerhetsadvarsler og forhåndsregler**
- 3 Sikkerhetsfunksjoner**



Ikke la barn bruke eller operere klipperen.
Barn må holdes under oppsyn til enhver tid.

1

Advarsel symboldefinisjoner

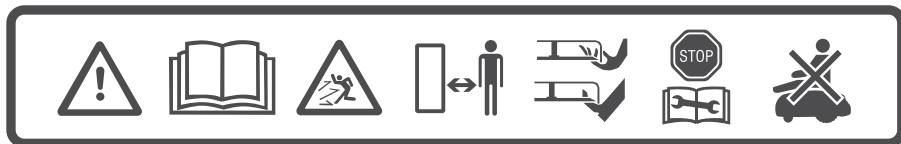

1 2 3 4 5 6 7

1. Dette er et farlig redskap. Vær forsiktig under bruk og følg alle sikkerhetsregler og advarsler.
2. Les nøye gjennom sikkerhetshåndboken før du bruker klipperen din.
3. Vær oppmerksom på at objekter kan kastes under drift.
4. Hold deg på trygg avstand fra klipperen når den er i gang. Hold folk, spesielt barn, kjæledyr og tilskuere på trygg avstand fra området hvor klipperen brukes.
5. FORSIKTIG – Ikke ta på det roterende knivbladet. Hold hender og føtter borte og ikke løft klipperen fra bakken.
6. Aktiver/deaktiveringsenheten før du arbeider på eller løfter klipperen (se del 3.b).
7. Ikke sitt på klipperen.



Ikke avhend klipperen eller noen av dens deler som usortert husholdningsavfall. Dette bør håndteres separat.



Dette produktet samsvarer med relevante EU-direktiver.



Dette symbolet indikerer at strømforsyningen er dobbeltisolert.

2

Sikkerhetsadvarsler og forhåndsregler

A. Før du begynner

1. Les denne sikkerhetshåndboken nøye før du bruker klipperen, for å bli kjent med kontrollene og riktig bruk.
2. La aldri barn, personer med reduserte sanser, fysiske eller mentale evner eller mangel på erfaring og kunnskap, eller folk som ikke er kjent med disse instruksjonene bruke maskinen. La aldri barn, personer med reduserte sanser, fysiske eller mentale evner eller mangel på erfaring og kunnskap, eller folk som ikke er kjent med disse instruksjonene bruke maskinen.
3. Du er ansvarlig for skader som påføres andre personer eller deres eiendom.
4. Det er ditt ansvar å informere naboene dine om risikoene, og at det er forbudt å gå inn på plenen din mens klipperen er i drift.
5. Hvis plenen din er åpen mot gaten og/eller naboene dine, må du være til stede under klipperens drift for å hindre at andre kommer inn på plenen. Alternativt må du beskytte / gjerde inn plenen din slik at andre ikke får tilgang til klipperen under drift.

B. Forberedelser

1. Sørg for korrekt montering av kantledningen i henhold til instruksjonene.
2. Sjekk jevnlig området hvor klipperen skal brukes og fjern alle steiner, pinner, kongler, ledninger og andre fremmedobjekter.
3. Sjekk jevnlig at ikke knivbladet er slitt eller skadet. Bytt ut slitte eller skadde knivblader (delenr. MRK6101A).

C. Bruk

VIKTIG SIKKERHETSADVARSEL!

La ikke klipperen operere uten tilsyn hvis du vet at husdyr, barn eller andre mennesker oppholder seg i nærheten. Klipp aldri plenen mens folk – spesielt barn – eller kjæledyr er i nærheten.



1. Ikke bruk klipperen hvis noen sikkerhetsfunksjoner eller deler er skadet, slitte eller ubrukelige.
2. Hold hender og føtter unna knivbladet og andre bevegelige deler.
3. Slå alltid av klipperen før du løfter den eller utfører eventuelle justeringer.
4. Løft eller bær aldri klipperen mens motoren er i gang.
5. Rør ikke knivbladet før det har stanset helt.
6. Ikke bruk klipperen for noen andre formål enn å klippe plenen.
7. Behold alle beskyttere, skjold, sikkerhetsutstyr og sensorer på plass. Reparer eller bytt ødelagte deler, inkludert symboler.
8. Angi det ukentlige programmet til tider når det ikke er noen andre på gresset.
9. Koble ikke til en skadd strømledning, eller rør en skadd strømledning før den frakobles, da dette kan føre til kontakt med spenningsførende deler.

10. Hold skjøteledningen vekk fra knivbladet for å hindre at klipperen skader den. En skadd strømledning kan føre til kontakt med spenningsførende deler.
11. Hvis strømledningen blir skadet eller sammenviklet under bruk, koble den fra strømmettet ved å trekke støpselet ut av stikkontakten.
12. I tilfelle ulykke eller sammenbrudd mens klipperen er i drift, trykk umiddelbart den røde STOPP-knappen.

D. Transportering

Innenfor arbeidsområdet:

1. Trykk på STOPP-knappen for å stoppe klipperen.
2. Bruk fjernkontrollen. (finnes som tilbehør eller via mobilappen) for å kjøre den fra ett sted til et annet.
3. Ved bruk på bakke med forskjellig høydenivå slår du av sikkerhetsbryteren og bærer klipperen med bærehåndtaket (løft STOPP-knappen for dette).

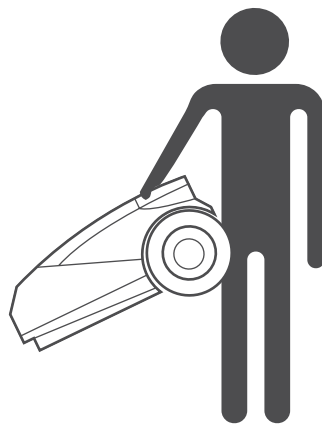

Lange avstander:

Når du transporterer klipperen over lange avstander skruer du av sikkerhetsbryteren.



VIKTIG! Det anbefales å beholde originalemballasjen for en eventuell transport.

E. Bruke fjernkontrollen (manuell klipping)

1. Klipp bare i dagslys eller i god kunstig belysning, og unngå klipping av vått gress.
2. Ikke bruk klipperen når du går barbert eller har på deg åpne sandaler. Bruk alltid solid fottøy og lange bukser samt pass på at du har godt fotfeste i skråninger.
3. Vis ekstrem forsiktighet når du reverserer klipperens retning mot deg.
4. Slå alltid av klippemotoren i henhold til instruksjonene med føttene godt unna knivbladet.
5. Klipp ikke manuelt i skråninger høyere enn 15 grader eller der et solid fotfeste ikke er mulig.

F. Batterier

1. Ikke åpne eller ødelegg batteripakken.
2. Batteripakken inneholder elektrolytter. Dersom elektrolytter lekker fra batteripakken, må du utføre det følgende:
 - Hudkontakt: Vask kontaktområdene øyeblikkelig med vann og såpe.
 - Øyekontakt: Skyll øynene umiddelbart med mye rent vann i minst 15 minutter uten å gni.
 - Oppsøk medisinsk behandling.
3. Sørg for at batteriene er ladet med riktig lader som anbefalt av produsenten. Uriktig bruk kan føre til elektrisk sjokk, overoppheting eller lekkasje av etsende væske fra batteriet.

G. Vedlikehold og spesielle instruksjoner

1. Slå alltid av sikkerhetsbryteren før du fjerner blokkeringer/sjekker/reenser/jobber på klipperen, eller etter å ha truffet et fremmedlegeme for å inspisere maskinen for skade. Forsøk aldri å reparere eller justere klipperen mens den klipper.
2. Ved unormale vibrasjoner, stanse klipperen, slå av sikkerhetsbryteren og sjekk for eventuelle skader av bladet. Bytt ut et slitt eller skadd knivblad (delenr. MRK6101A) for å bevare balansen. Ring etter service hvis vibrasjonene fortsetter.
3. Bruk kraftige hansker ved inspeksjon eller vedlikehold av knivbladet.
4. Utfør ikke vedlikehold når du går barbert eller har på deg åpne sandaler. Ha alltid på deg passende arbeidssko og lange bukser.
5. Bytt ut et slitt eller skadd knivblad for å bevare balansen.
6. Bruk kun det originale utstyret og tilbehør. Det er ikke tillatt å endre det originale designet på klipperen. Alle modifikasjoner gjøres på eget ansvar.
7. Sørg for at kun erstatningsblader av riktig type (delenr. MRK6101A) brukes.
8. Vedlikehold/service/rengjøring av klipperen skal utføres i henhold til produsentens instruksjoner.
9. Hold alle muttere, bolter og skruer stramme for å være sikker på at maskinen er i forsvarlig driftsstand.



ADVARSEL !

Når det er mulighet for lyn og torden, koble fra kantledningen fra ladestasjon/perimeterbryteren og strømforsyningskontakten 230V/120 V fra strømuttaket.

H. Slutten på produktets driftstid

1. Klipperen og dens tilbehør bør håndteres separat på slutten av dens levetid for å hindre at elektrisk og elektronisk avfall ender opp på fyllsteder, og for å beskytte og forbedre miljøets kvalitet.
2. Kast ikke klipperen eller noen av dens deler (inkludert strømforsyningen og ladestasjonen) som usortert husholdningsavfall – dette bør håndteres separat.
3. Spør din lokale distributør/forhandler om tilgjengeligheten til retur- og innsamlingssystemer.
4. Kast ikke batteripakken i en ovn/peis og legg ikke brukte batterier i husholdningsavfallet.
5. Batteriet må samles inn, resirkuleres eller kastes på en miljøvennlig måte.

3 Sikkerhets- funksjoner



ADVARSEL !

Klipperen er utstyrt med en rekke innebygde sikkerhetsfunksjoner. Imidlertid er klipperen et farlig verktøy med et skarpt knivblad, noe som kan føre til store skader for alle som kommer i kontakt med den.

Derfor er det strengt forbudt å være på plenen mens klipperen jobber. Alternativt kan driften av klipperen stoppes mens folk (spesielt barn) eller kjæledyr oppholder seg på plenen.

A. Barnesikring

Barnsikringen hindrer utilsiktet bruk av klipperen ved et utilsiktet knappetrykk. Klipperen kan kun startes ved at man trykker på to knapper i riktig rekkefølge. Det er nødvendig å aktivere barnsikringen hvis barn under 6 år kan komme i kontakt med klipperen.

B. Tyverisikring/Deaktiveringsenhet

Tyverisikring-/deaktiveringssystemet vil hindre andre fra å bruke eller kjøre klipperen med mindre de har en gyldig kode som kan tastes inn. Du vil bli bedt om å taste inn en firesifret kode du selv har valgt og som du kan bruke som din personlige sikkerhetskode. Det er sterkt anbefalt å aktivere denne funksjonen for å hindre drift av klipperen av barn eller personer som ikke er kjent med klipperen eller ikke har lov til å bruke den.

C. Løftesensor

Hvis klipperen løftes fra bakken under drift, vil knivbladet slutte å rotere umiddelbart.

D. Tiltesensor

Hvis klipperen tippes opp mot en vertikal posisjon, vil knivbladet stoppe umiddelbart.

E. Hindringssensor

Klipperen din registrerer forstyrrende hindringer under bruk. Når klipperen støter mot en hindring, vil den stoppe rotasjonen av bladet med en gang, den vil stanse bevegelse i den retningen og reversere seg vekk fra hindringen.

F. Stoppknapp for nødtilfeller

Ved å trykke på STOPP-knappen når som helst mens klipperen er i drift vil klipperen og knivbladet stanse umiddelbart.

G. Sikkerhetsbryter

Ved å skru sikkerhetsbryteren av vil enhver drift av klipperen forhindres. Det er nødvendig å skru den av før du løfter klipperen og før vedlikehold utføres.

H. Ladestasjon/kantsender og kantledning

Klipperen fungerer ikke uten at en kantledning er installert og aktivert gjennom ladestasjonen/kantsenderen. Hvis kantsenderens signal er skrudd av vil klipperen slutte å fungere.

***La oss komme
i gang.***

***Gleder meg
til å klippe
plenen din.***



Velkommen til et vennlig hjem

Gratulerer med ditt innkjøp! Du er bare noen få skritt unna å møte din beste lagspiller. Snart kommer du til å stole på at din venn gjør en perfekt jobb.

Klipperen vil på egen hånd forlate sin ladestasjon på forhåndsbestemte dager og tider, klippe plenen din og returnere til ladestasjonen for lading.

En forhåndsinstallert kantledning brukes til å lage grenser ("en virtuell vegg") for din klipper. Den legges rundt plenens kanter og rundt objekter som du ønsker å beskytte.

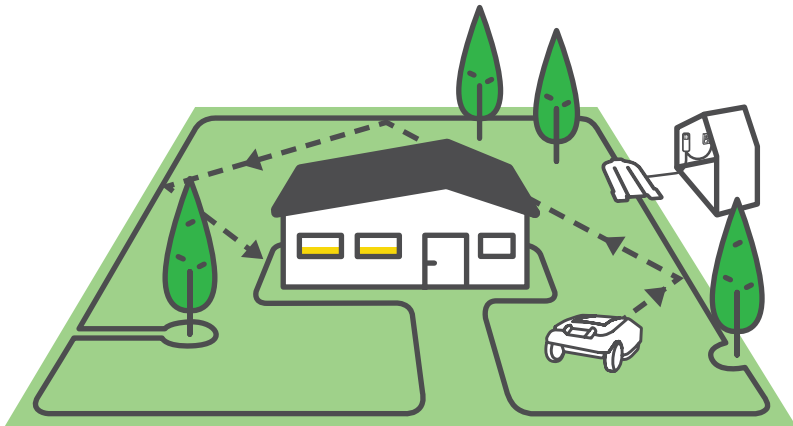

Klipperen beveger seg tilfeldig innenfor arbeidsområdet sitt, som definert av kantledningen. De tilfeldige bevegelsene gir et perfekt kutt og sikrer full dekning av plenen.

I tillegg følger den kantledningen når den klipper kantene av plenen din for å gi et perfekt resultat.

Vakre plener oppnås ved regelmessig klipping, hvilket er nøyaktig hva du en robotklipper gir deg.

Etter å ha fulgt de klare og enkle instruksene for installasjon vil du være klar til å nyte fritiden mens din nye venn ser etter plenen.

Så, hvor er vi på vei?

Riktig installasjon av din klipper vil sikre maksimale resultater. Dette er det som skal til for å forberede den til å gjøre en perfekt jobb for deg:

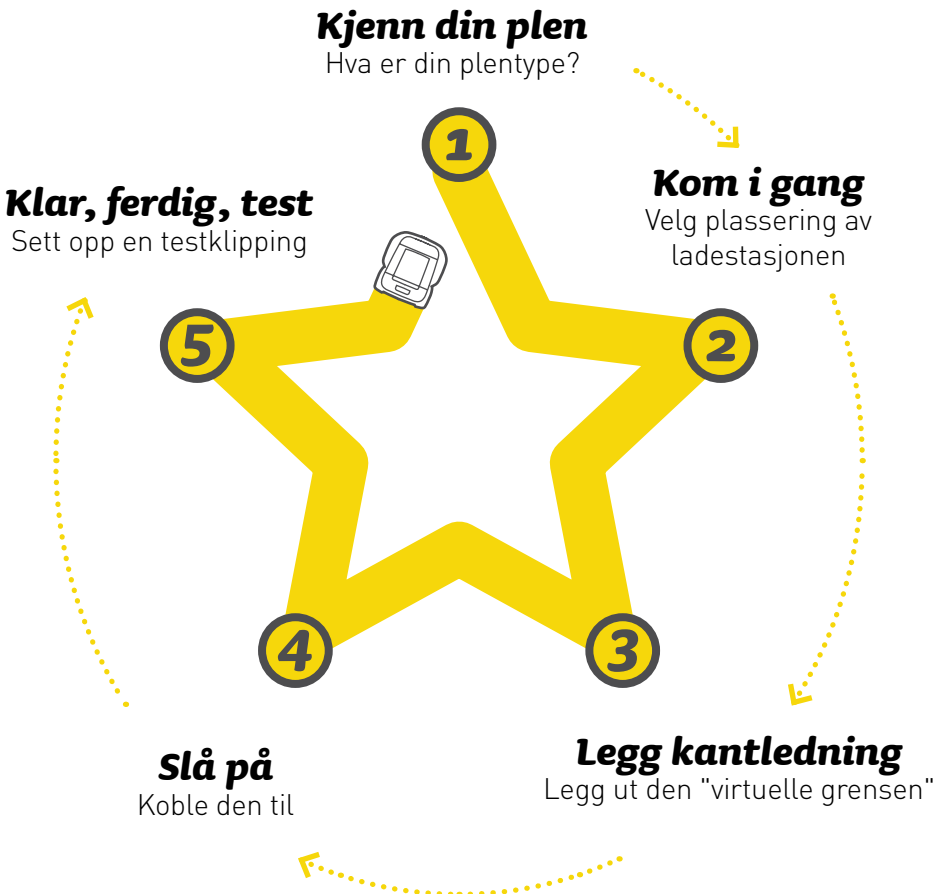

Hva som er i esken

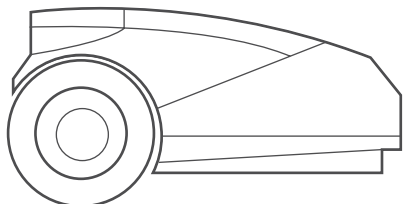

Produktet
Din nye robotklipper



Skjøteledning
20 m (65 fot) lavspent kabel
som kobler klipperen til
strømforsyningen

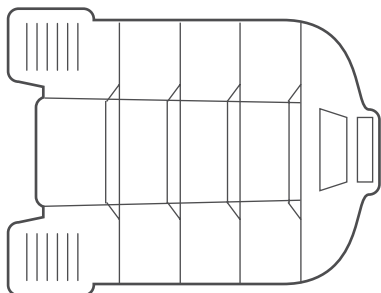

Ladestasjon
Ladestasjonen er der hvor
klipperen lader seg selv.

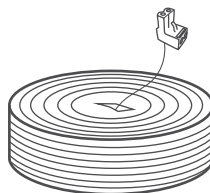

Kantledning*
Markerer arbeidsområdet
for klipperen
() Følger ikke med
Pro/XR3-modeller*

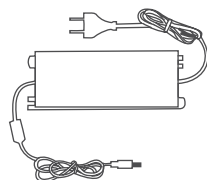

Strømforsyning
Strømforsyningen for lading
av din klipper



Bruksanvisning

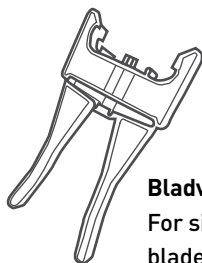

Bladverktøy

For sikker fjerning av bladene

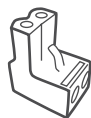

Ekstra kantledningsplugg

For å koble kantledningen til ladestasjonen



Ledningsplugger*

For å feste ledningen til bakken

(*) Følger ikke med Pro/XR3-modeller

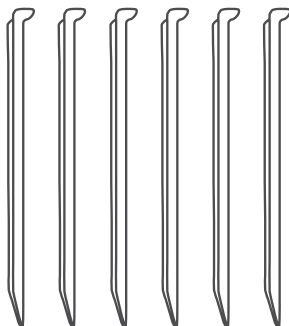

Ladestasjonens påler (x6)

For å feste ladestasjonen til bakken

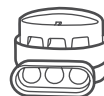

Skjøtehylser

For skjøting av kantledningen i tilfelle brudd



Sikring

For å hindre utlading av batteriet under lagring

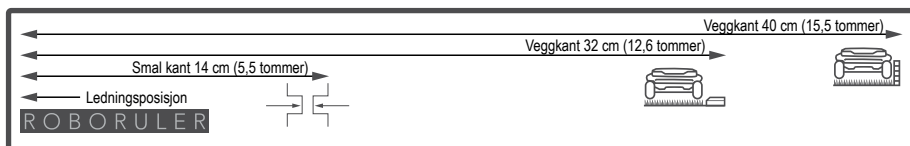

RoboLinjal

For oppmåling av kantledningens avstand fra plenens kant

Klar? La oss begynne ...

1 Kjenn din plen

Å forstå din plen vil spare deg for unødige feil samt gjøre installasjonsprosessen enklere og mer direkte.

Du kan også hoppe over noen senere avsnitt i denne manualen som ikke er relevante for din plentype.

Så, hvordan ser planen din ut?

Type A

Kun hovedsone

Ditt plenområde er en kontinuerlig sone og alle deler av planen er brede nok for klipperen å navigere gjennom (minst 4 m (14 ft) bred på det smaleste).

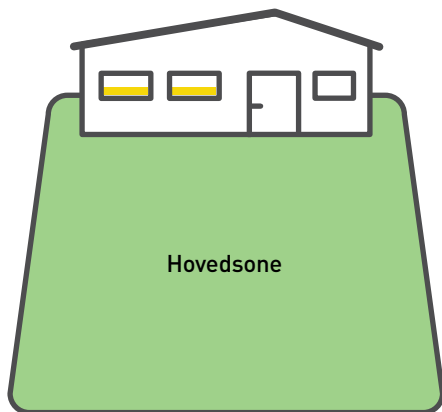

Type B

Hovedsone + Delsone

Din plen består av mer enn én sone. Disse sonene er forbundet via en smal passasje (1,5-4 m / 4,5-14 fot bred). Klipperen kan bevege seg mellom disse sonene for å klippe hele området.

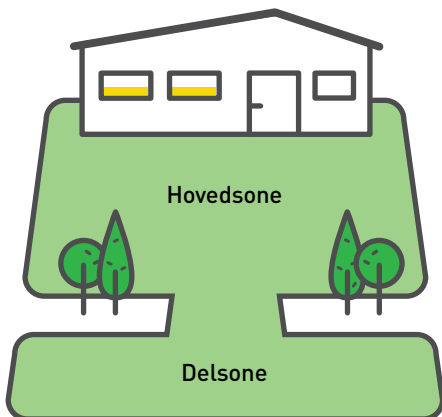

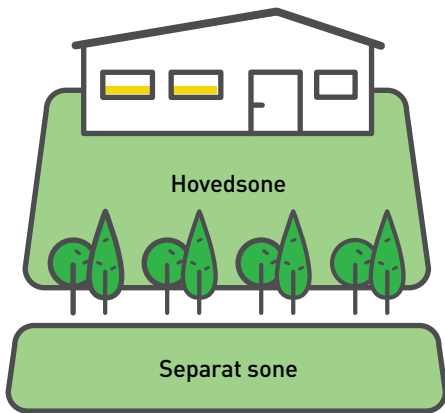

Type C

Hovedsone +Separat sone

Din plen består av to eller flere soner som er ikke forbundet (avdelt av et gjerde, fortau, gangvei eller annen hindring). Klipperen kan ikke kjøre mellom disse sonene.

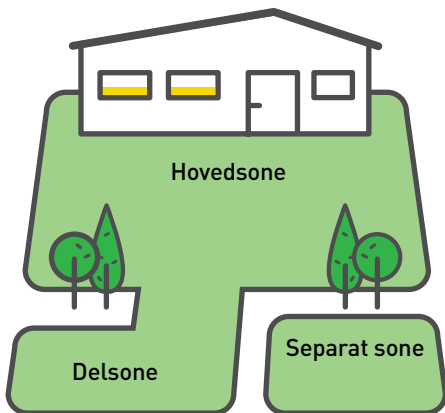

Type D

Hovedsone + undersone+Separat sone

Enkelte soner av din plen er forbundet til Hovedsonen via en smal passasje (opp til 4 m / 14 fot bred) og noen soner er helt adskilt fra hovedsonen av et gjerde, fortau, gangvei eller annen hindring, og klipperen kan ikke kjøre mellom dem.

2 Kom i gang

Velg plassering av ladestasjon og strømforsyning

Ladestasjonen er der hvor klipperen din lades opp, og hvor kantledningen starter og slutter. I dette installasjonstrinnet skal du finne et egnet sted for ladestasjonen.



Ladestasjonen installeres senere, etter at kantledningen er på plass.

Hvor bør du plassere din ladestasjon?

Hensyn A

Opptil maksimalt 20 m (65 fot) unna et strømuttak

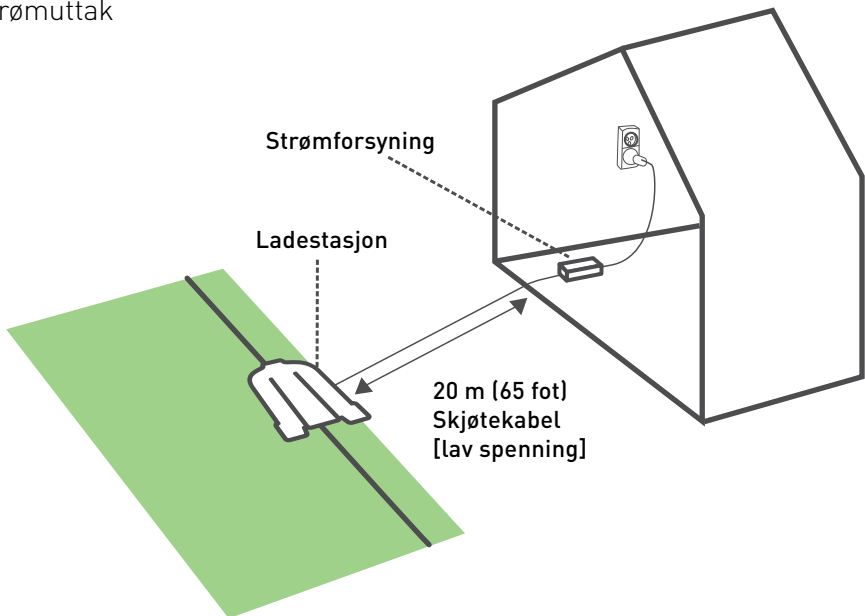

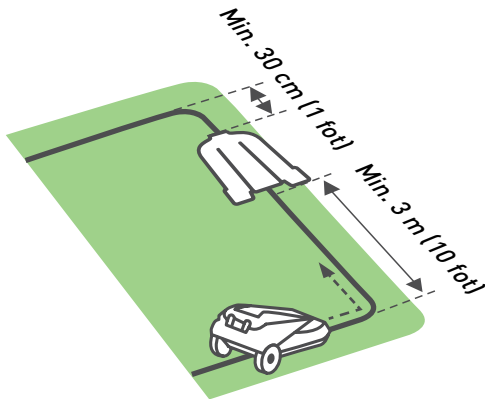

Hensyn B

Et minimum av 3 m [10 fot] med rett ledning foran ladestasjonen og et minimum av 30 cm (1 fot) bak ladestasjonen for å sikre problemfri tilkobling

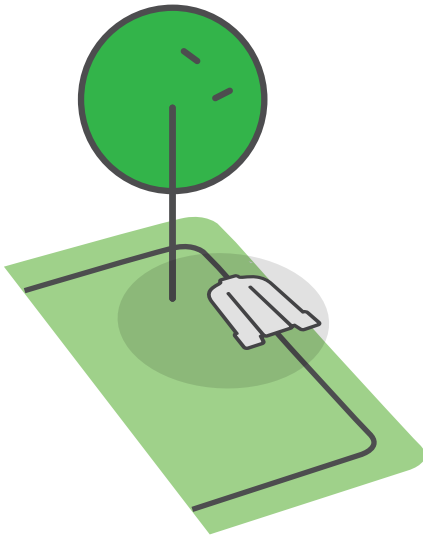

Hensyn C

På et flatt og skyggefult sted

- Dersom plenen din har flere soner plasserer du ladestasjonen innenfor den største sonen.
- Påse at bakken er jevn og flat samt at det ikke er noen skråninger
- Minst 1 meter / 3,3 fot unna sprinklerhode for å unngå å treffe direkte på klipperen og for å hindre skade på klipperens interne komponenter



3 Legg kantledning

Legg kantledningen ("virtuell grense"), som definerer klipperens arbeidsområde.

Nå er du klar til å legge kantledningen. La oss ta det steg for steg.



TIPS

- Sørg for at du har klipperens emballasje for hånden.
- Sørg for å klippe gresset en siste gang med den gamle klipperen før du legger ned kantledningen. Dette vil gjøre det enklere å sette inn plugger, og sikrer at klipperen ikke kutter ledningen.



DETTE TRENGER DU

- Hammer
- Lite flatt skrujern
- Kombinasjonstang



... En solfylt dag og godt humør :)

Først og fremst: hindringer og hellinger

Før du setter en eneste plugg i bakken må du merke deg eventuelle hindringer og skråninger.

HINDRINGER



Myke hindringer

Myke hindringer er blomsterbed, dammer eller små trær. De må beskyttes med kantledning.

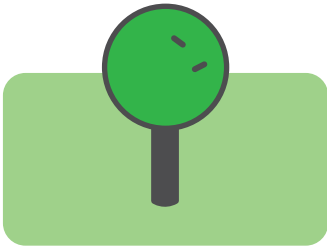

Harde hindringer

Harde hindringer er vertikale, forholdsvis stive og høyere enn 15 cm (6 tommer), slik som trær eller telefonstolper.

Dersom en hard hindring har en diameter under 10 cm (4 tommer) må den beskyttes med en kantøy. Dersom diameteren er større er dette ikke nødvendig.

BAKKER

Skråninger langs kanten

For å sikre at klipperen din ikke glir av plenen, spesielt når gresset er vått, må kantledningen utelukke skråninger langs kanten av plenen som har en helling på mer enn 15 % – det er 15 cm stigning per 1 m [6 tommer stigning per 3 fot].

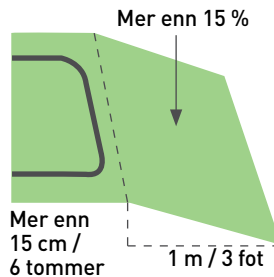
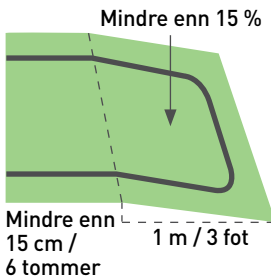

Skråninger i plenen

Klipperen din kan klippe områder innenfor arbeidsområdet med en helling på maksimalt 35 % (35 cm stigning per 1 m / 14 tommer stigning per 3 fot).

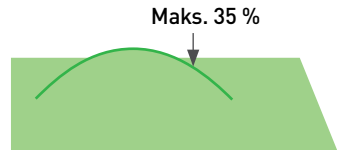

Skråningen i plenen er for bratt dersom...

Klipperen vipper av bakken mens den kjører opp den. Ekskluder slike skråninger fra arbeidsområdet.



TIPS

A. Lag en god start

Før du begynner bør du gå langs kanten av plenen din og planlegg hvordan du skal legge kantledningen. Merk deg alle hindringer og skråninger.

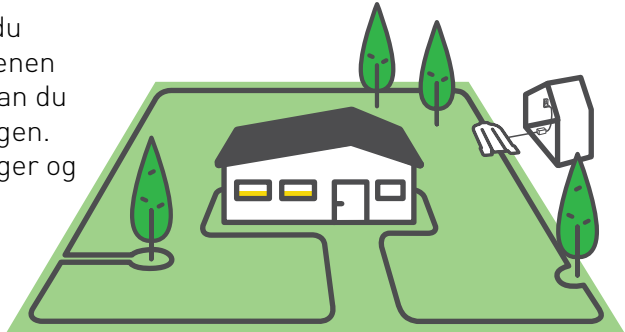

Trekk ut omtrent 30 cm (1 fot) ledning gjennom hullet i spolens plast-deksel og plugg begynnelsen av ledningen til bakken hvor du akter å montere ladestasjonen.

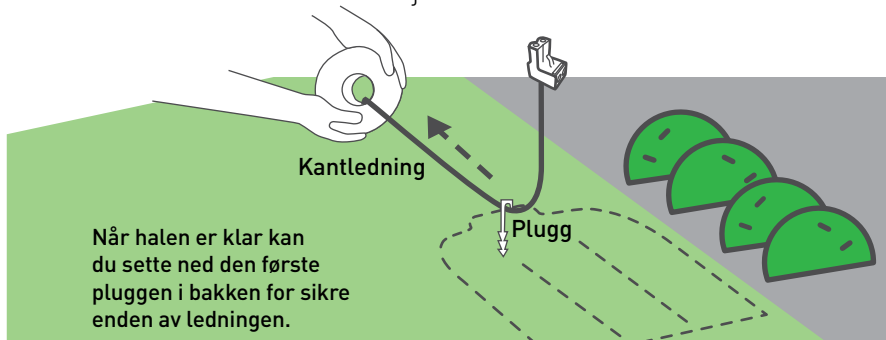

Start ved ladestasjonen, og legg ut kantledningen mot klokken rundt plenen.

Legg kantledningen løst langs omkretsen mens du går langs kanten av plenen. Hvis du kommer til et område /objekt som trenger ekstra oppmerksomhet, må du passe på at du legger kantledningen som beskrevet i følgende avsnitt.

B. Hold riktig avstand

Kantledningen festes til bakken med pluggene som følger med produktet. Bruk RoboLinjalen for å bestemme avstanden som du bør holde mellom kantledningen og plenens kant og hindringer.

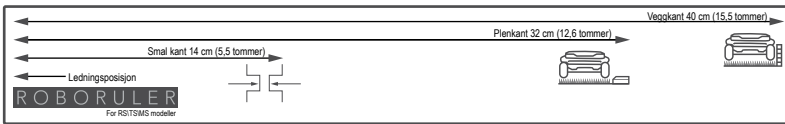
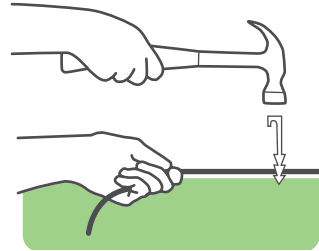

- Sett ned plugger for hver meter/fot og i hjørner. Fest et minimum antall plugger til å begynne med. Du vil sette inn alle nødvendige plugger senere.
- Hold ledningen stram mens du banker pluggene ned i bakken.
- Pass på at du ikke skader vanningsrør.



TIPS

Hvis kanten er flat eller et høydefall bruker du den korte avstanden på RoboLinjalen.

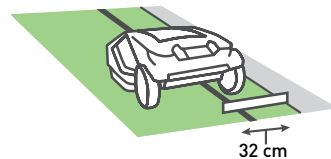

Når kanten er en vegg (mer enn 2 cm/1 tomme over bakkenivå) bruker du den lengste avstanden på RoboLinjalen.

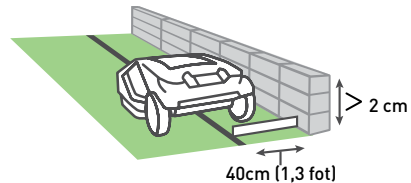

Bruk en avstand på minst 1,2 m hvis plenens kant grenser til vann.

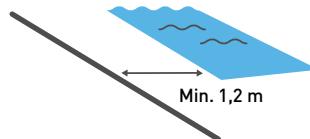



TIPS

- Det er ikke nødvendig å begrave kantledningen selv om du kan gjøre det opp til en dybde på 5 cm (2 tommer).
- Å grave ned ledningen ved utsatte områder, slik som ved fortau, er vanligvis anbefalt.
- Hvis en ekstra kantledning er nødvendig for å fullføre oppsettet kan du koble den til ved å bruke de vanntette ledningskontaktene som følger med (se avsnitt 5-G "Skjøte kantledningen").

C. Lag myke svinger

Hold en 45° vinkel i alle hjørner med venstresvinger når du legger ledningen langs kanten.

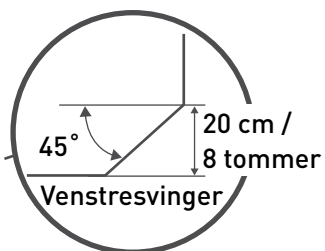
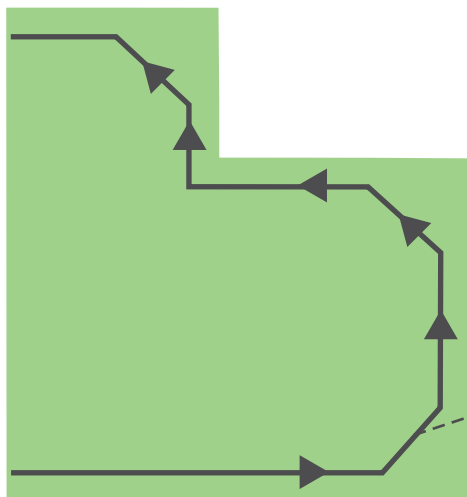

D. Beskytt myke hindringer

Gjenstander som blomsterbed, dammer eller små trær må beskyttes ved å sette opp Kant-øyer.

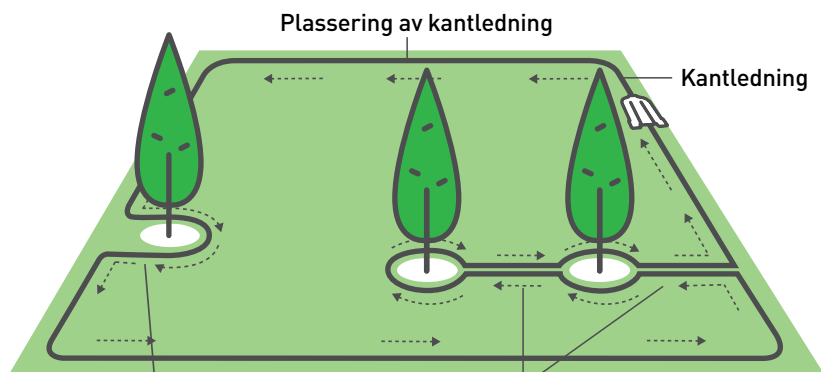

Dersom avstanden mellom en øy og kantledningen er mindre enn 1,5 m (5 fot) må du legge hindringen inn som en del av plenens kant.

Hold minimum 1,5 meter avstand mellom øyene; Hvis hindringene er tett på hverandre, bruk en øy.

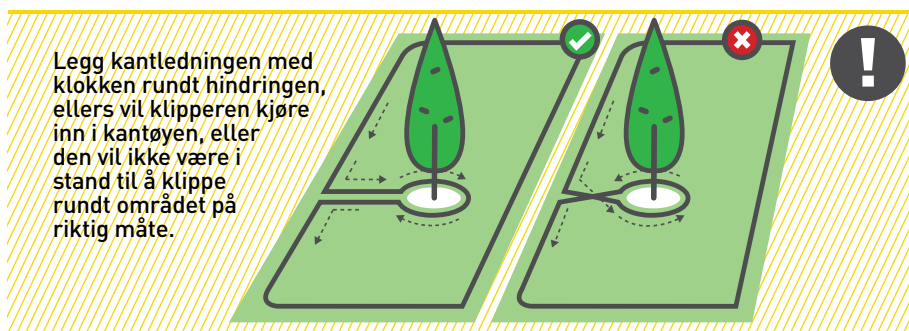

Legg kantledningen med klokken rundt hindringen, ellers vil klipperen kjøre inn i kantøyen, eller den vil ikke være i stand til å klippe rundt området på riktig måte.

- Ledninger som går til og fra en øy bør festes med samme plugg
- En kantøy må være firkantet eller rund



TIPS

Husker du din plentype?



Type A
Kun hovedsone



Type B
Hovedsone +
Delsone

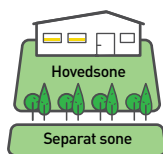

Type C
Hovedsone +
Separat sone



Type D
Hovedsone +
undersone +
Separat sone

E. Hvordan legge ledning til en undersone

Type B / Type D

Har ikke en undersone?

Hopp over denne seksjonen!

En smal passasje forbinder Hovedsonen med en undersone. For at klipperen din skal kunne kjøre gjennom bør den være minst 1 m (3,5 fot) bred:

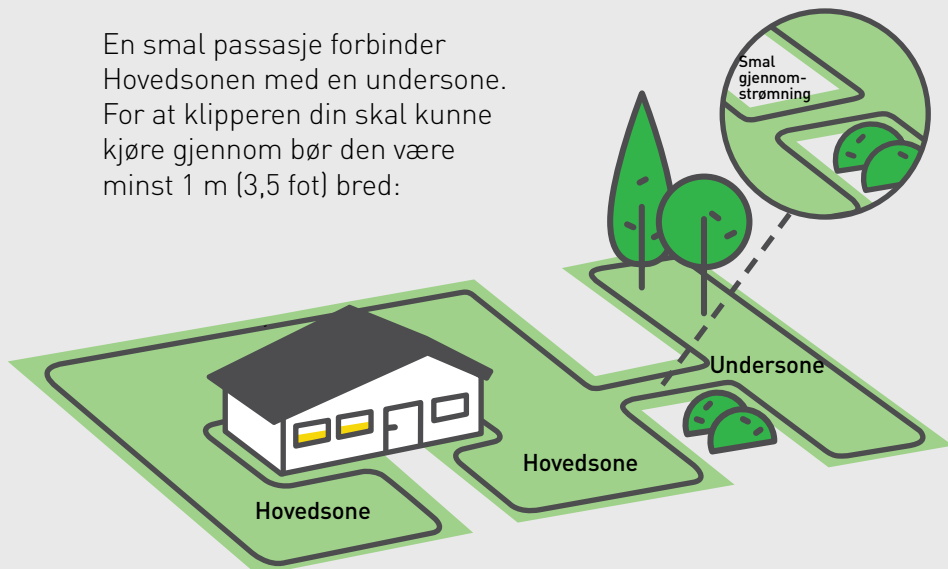

En nyttig video er tilgjengelig på nettet

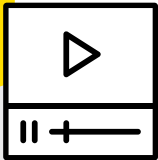

- Dersom en smal passasje er kortere enn 2 m [7 fot], setter du bare opp én firkantet kantøy i passasjen
- Påse at du legger lendingen i smale passasjer riktig så ikke klipperen krysser inn i ulike soner spontant mens den klipper.

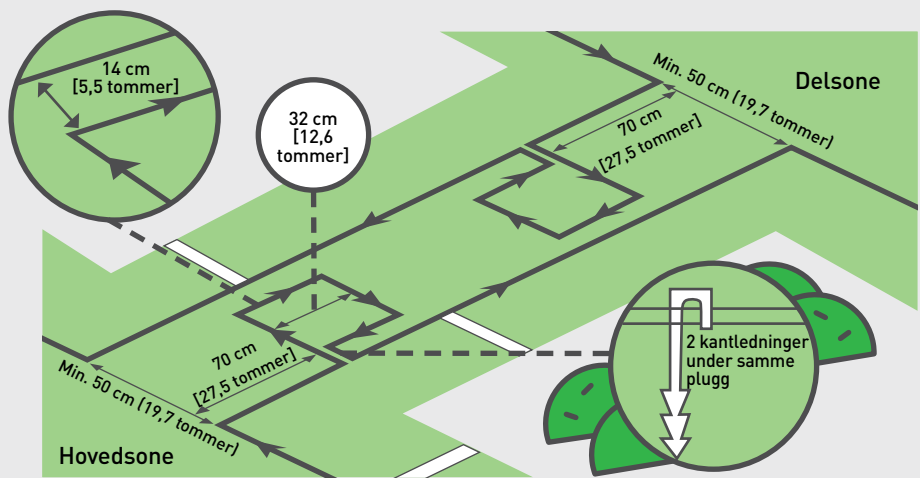

Trange passasjer bør være faste, jevne og glatte.

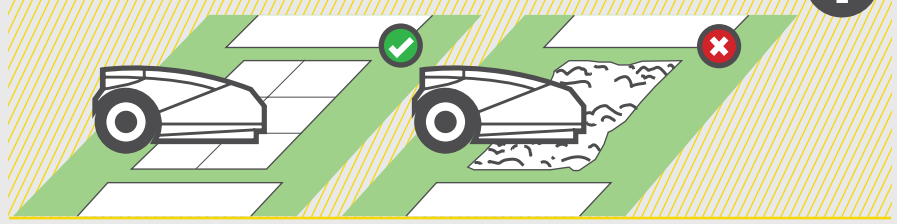

F. Hvoran legge ledning til en separat sone

Type C / Type D

*Har ikke en separat sone?
Hopp over denne seksjonen!*

Dersom din separate sone er større enn $120 \text{ m}^2 / 1291 \text{ ft}^2$ ($200 \text{ m}^2 / 2150 \text{ ft}^2$ for modeller over $3000 \text{ m}^2 / 30\,000 \text{ ft}^2$), vil ikke klipperen være i stand til å fullføre i en enkelt operasjon. Det anbefales derfor å legge ut kantledning for denne sonen separat og koble den til sin egen ladestasjon.

Dersom din separate sone er mindre enn $120 \text{ m}^2 / 1291 \text{ ft}^2$ ($200 \text{ m}^2 / 2150 \text{ ft}^2$ for modeller over $3000 \text{ m}^2 / 30\,000 \text{ ft}^2$), kan du legge kantledning på en av to måter.

Valgmulighet 1. Forleng kantledningen fra hovedsonen over hindringen.

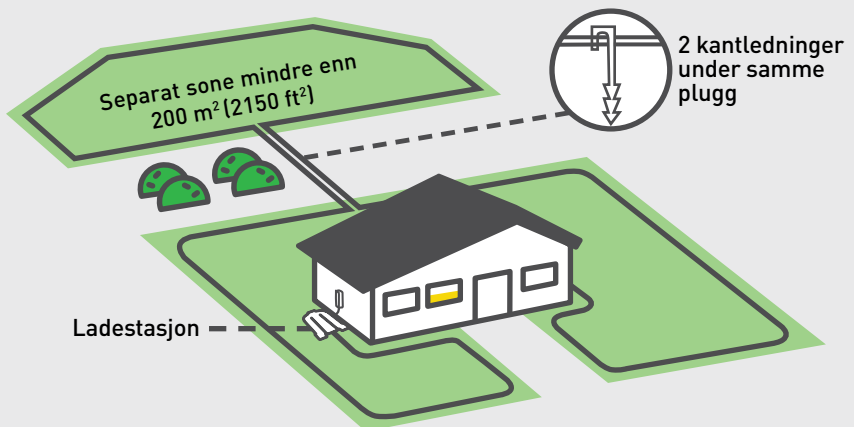

Valgmulighet 2. Legg kantledningen rundt sonen separat og koble den til en sonebryter (valgfritt tilleggsutstyr).

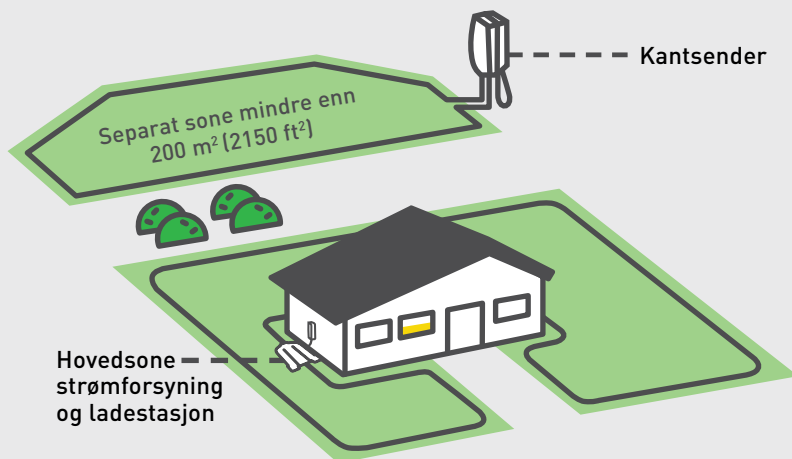

G. Komplet ledningsoppsett

Når kantledningen er ferdig lagt må de to endene av ledningen som møtes ved ladestasjonen kobles sammen.

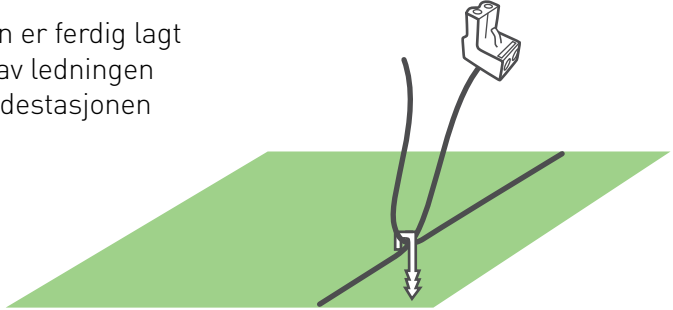

TIPS

- Bruk den samme pluggen til å feste begge hale-endene av ledningen til bakken.
- Kutt endene slit at begge kantledningsender er samme lengde



Påse at du vrir de to ledningene godt sammen.

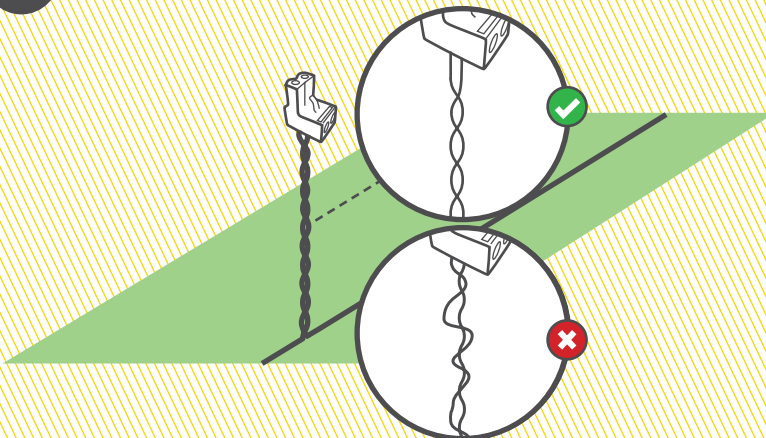

Stripp av 5 mm (0,2 tommer) med isolasjon fra ledningsendene, stikk den vridde enden inn i koblingen og fest den med hjelp av en liten flat skrutrekker.

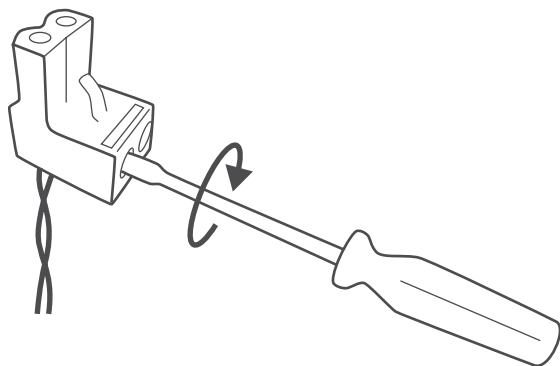
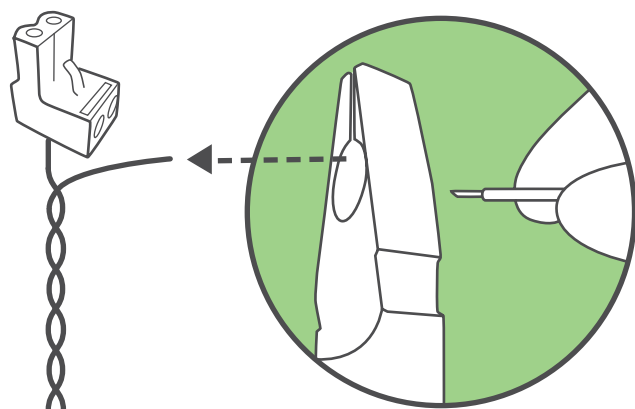

Jippi! Du har gjort unna den vanskeligste delen!

4 Slå på

Installer og koble til ladestasjonen og strømforsyningen

A. Installering og tilkobling av ladestasjonen

Sett ladestasjonen på den planlagte plasseringen

Fjern ladestasjonens topp fra bunnen: **A.** Dra hendelen oppover. **B.** Skyv ladestasjonen topp fra framsiden i retningen avmerket.

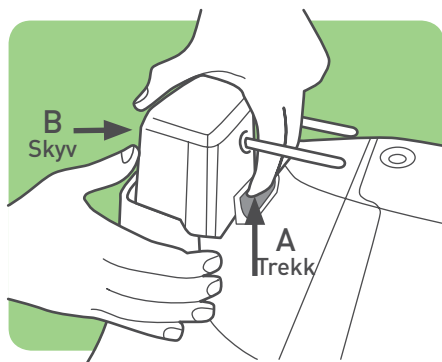

Tre både kantledningen (A) og skjøtekabelen (B) gjennom sporet i baksiden av ladestasjonen.

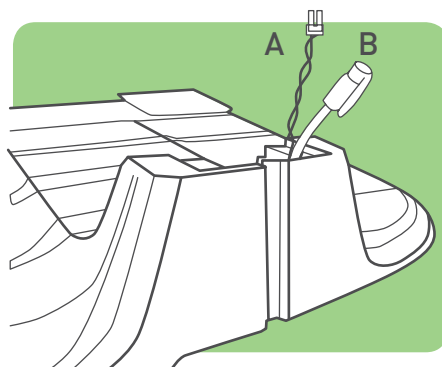

Fest kontakten til punkt A på ladestasjonshodet. Fest den 20 m (65 fot) skjøtekabelen til punkt B på ladestasjonshodet.

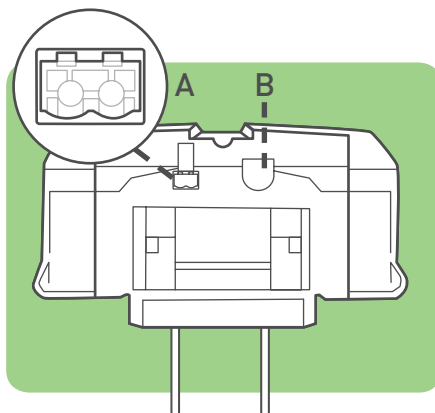

Skv ladestasjonshodet tilbake på plass på skinnene (C). Forsikre deg om at den er satt riktig inn helt gjennom. Trykk hendelen ned til den klikker på plass.

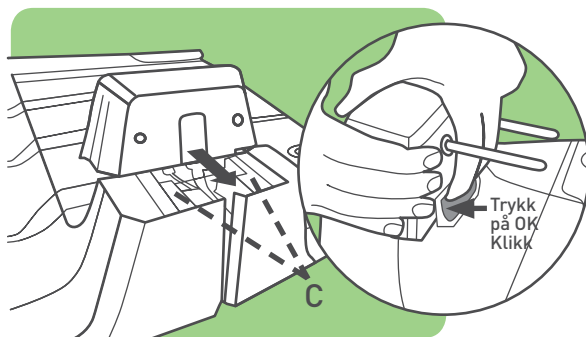

Tre skjøtekabelen inn i strømforsyningen.

Sett ladestasjonen på den planlagte plasseringen og rett den inn slik at dens er sentrert over kantlendingen. Sett i to påler som vist. De gjenværende pålene vi bli installert senere.

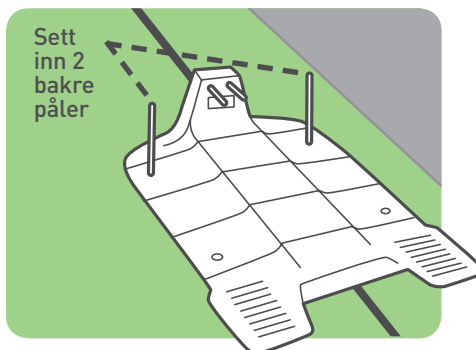

Vær forsiktig og pass på at du ikke skader vanningsrør når du slår ned pålene.



B. Koble til strømforsyningen



TIPS

Ta i betraktning følgende for å velge den beste plasseringen av strømforsyningen:

- Velg en passende plassering i nærheten av et strømuttak
- Plasser den utenfor plenkanten
- Et tørt og beskyttet sted er å foretrekke

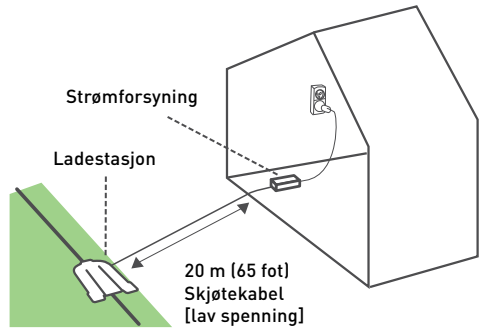

Koble til DC-kabelen fra strømforsyningen til den 20m (65 fot) lange skjøteledningen.



Påse at kontakten er satt inn helt til det hvite merket.

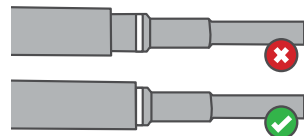
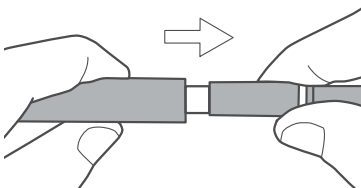

Koble strømforsyningen til et vanlig strømuttak.

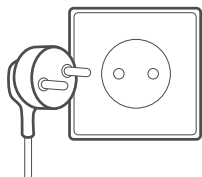

Nå skal du se at LED-indikasjonen på ladestasjonen blinker grønt (dersom klipperen er utenfor) eller konstant grønn (dersom klipperen er inne i ladestasjonen).

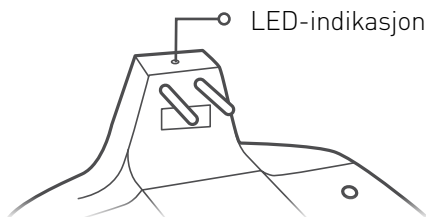

Forsiktig

Skjøteledningen fra strømforsyningen til ladestasjonen bør være forsvarlig festet til bakken! Unngå at det oppstår fare for å snuble.

Skjøteledningen må KUN krysse over myke overflater. Den bør ikke krysse over harde overflater (f.eks. fortau eller innkjørsel) hvor den ikke kan festes forsvarlig.



Kun ett trinn til igjen... ;)



Klar, ferdig, test

Gjør klipperen din klar og gi den en prøvetur.

Gratulerer! Nå er du klar til å sette i gang.

DETTE TRENGER DU:

- Klipperen
- Gjenværende plugg
- Gjenværende ladestasjon-påler

... *Et glass champagne (eller tilsvarende)*

A. Start opp

Det er noen få ting du må gjøre før klipperen din kan starte.

Juster klippehøyden (20-80 mm/
0,8-3 tommer) ved å vri
på justeringsknappen for
klippehøyde mens du trykker
den ned.

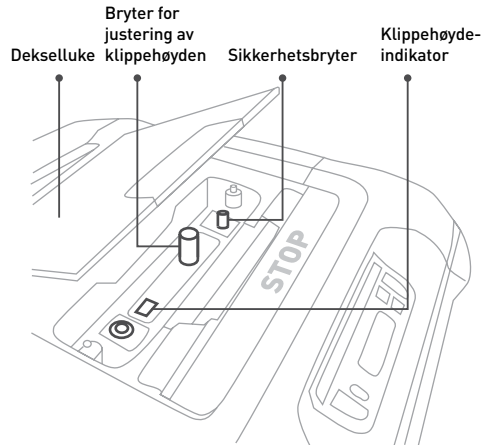

Sett i sikringen.

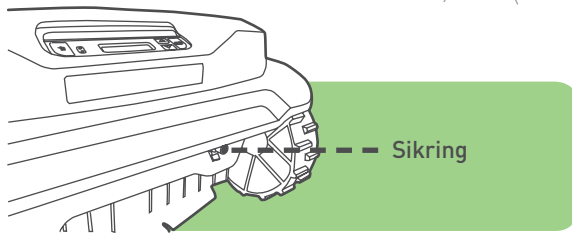

Advarsel Påse at sikringen er skrudd helt inn.



Skru på sikkerhetsbryteren.

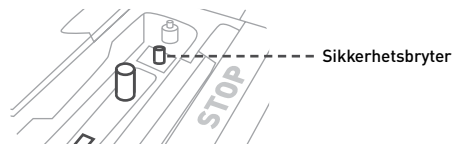

B. Angi grunnleggende innstillinger

Følg instruksene på skjermen for en rask innledende konfigurasjon.

Forsiktig

Klipperen din har nok strøm til å fullføre konfigurasjonen. Deretter, før den klipper for første gang, må du utføre en førstegangs opplading som vil ta opp til 24 timer.



Velg språk



Bla gjennom med pilene for å velge ønsket verdi.

Trykk på START for å bekrefte valget og gå til neste enhet. For å gå tilbake, eller avbryte en handling, trykker du på tilbake-pilen.

Angi dato

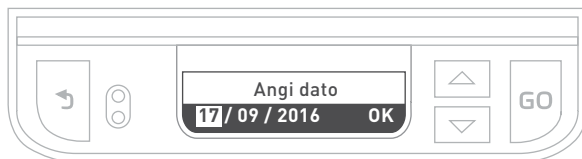

Angi tid

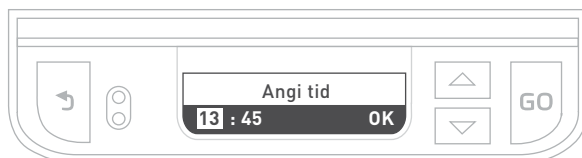



TIPS

For å starte oppsettet på nytt trykker du, og holder inne, STOPP + pil ned-knappen samtidig i mer enn fire sekunder.

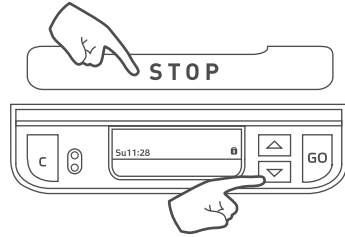

C. Test ladestasjonens plassering

Sett klipperen på plenen, rundt 3 m (10 fot) foran ladestasjonen med fronten mot kantledningen og trykk START for å starte testen.

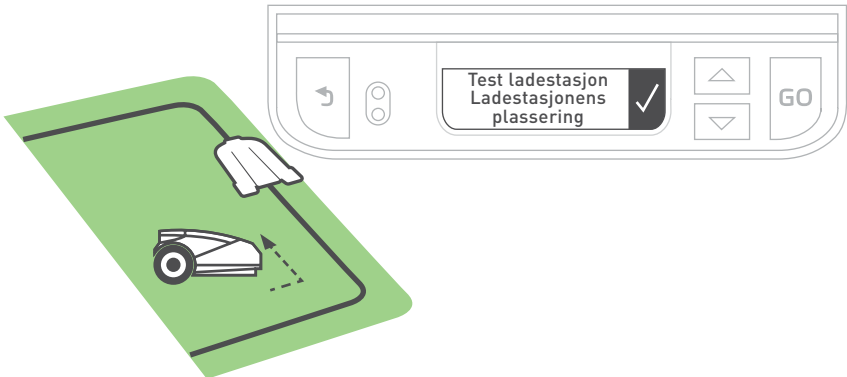

Klipperen vil kjøre tilbake til ladestasjonen og gå inn i den.



Deretter vil den kjøre ut, vente foran ladestasjonen og vise Plugg ladestasjon. Sett inn de gjenværende 4 pålene i hullene i ladestasjonen. Trykk på START.

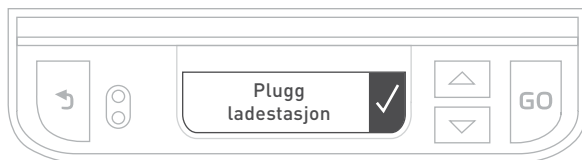

- Dersom "Intet ledningssignal"-meldingen vises må du sjekke at strømforsyningen, skjøtekabelen og ladestasjonens ledninger er riktig tilkoblet. Sjekk for mulige brudd i kantledningen.
- Dersom "Bytt om ledningene i plott-kontakten"-meldingen vises bytter du om ledningene i plott-kontakten.
- Hvis "Flytt ladestasjonen"-meldingen vises må du sjekke at ladestasjonen er rettet inn i henhold til kantledningen. Flytt halle hindringer som hindrer innkjøring i ladestasjonen.
- Vær forsiktig og pass på at du ikke skader vanningsrør når du slår ned pålene.



D. Test av kantledning

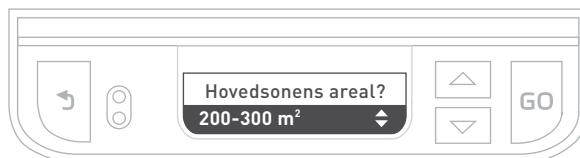

Angi størrelsen på hovedsonens areal. Når du ser medlingen "Test plassering av kantledning" betyr det at klipperen din er klar til å teste. Trykk på START. Den vil begynne å kjøre.



Gå ved siden av klipperen mens den tar turen rundt klippeområdet. Etter en vellykket runde vil meldingen "Test av kantledning vellykket!" vises og klipperen vil gå inn i ladestasjonen igjen. Trykk på START.



Dersom "Juster kantledningen"-meldingen vises og klipperen stopper, og kjører bakover, må du flytte kantledningen litt innover og trykke på START for å fortsette ledningstesten.

E. Legg til undersoner

Klipperen vil nå umiddelbart legge til ekstra undersone(r). Velg X for å hoppe over dette avsnittet dersom du ikke har noen udnersoner.

Dersom du velger undersone-alternativet vil klipperen gå langs kantledningen til undersonen på egen hånd. Når klipperen er minst 5 m (16 fot) inne i undersonen trykker du på STOPP og velger områdestørrelse for undersonen. Etter å ha fullført prosessen vil klipperen kjøre tilbake til ladestasjonen.

F. Fullføre installering av kantledningen

Sett inn de gjenværende pluggene langs kantledningen, omtrent 1 m (3,3 fot) fra hverandre.

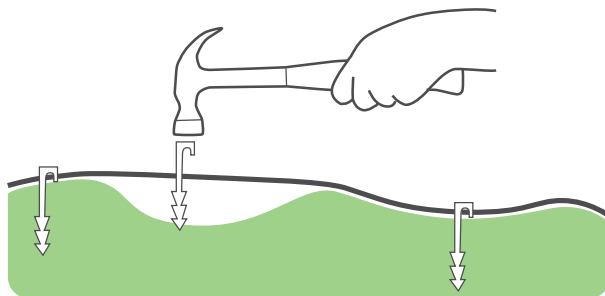

Bank skjøtekabelen ned i bakken slik at den ikke utgjør en snublefare.

G. Lad klipperen din

Plasser klipperen din på ladestasjonen og la den lades helt før den brukes første gang (opp til 24 timer). Når den er fulladet vil den automatisk forlate ladestasjonen i henhold til sin klippeplan.

Forsiktig

- Sikkerhetsbryteren skal være "På" under lading.
- Ikke rør bladene
- Klipp aldri plenen mens folk, spesielt barn, eller kjæledyr, er i nærheten
- Påse at plenen er fri for rask Den begrensede garantien til klipperen din dekker ikke skader forårsaket av gjenstander lagt igjen på plenen.



Du må ikke bekymre deg om plenen din ser litt lappete ut de første dagene. Det vil jevne seg ut etter noen klippinger!



TIPS

A. Er det noen separate soner?

For plener som har helt separate soner må områdearealet for disse sonene programmeres separat.

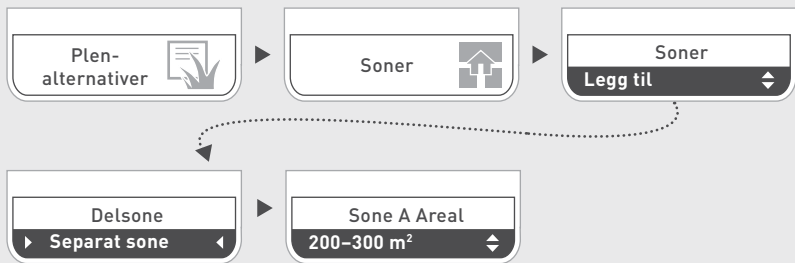

B. Skjøting av kantledningen (etter behov)

- Sett begge ledningsendene helt til venstre og høyre inn i pluggen.
- Kontroller at ledningene er satt ordentlig inn i pluggen.
- Bruk en tang til å trykke ned knappen oppå pluggen. Knappen skal trykkes helt ned uten å skade pluggen.

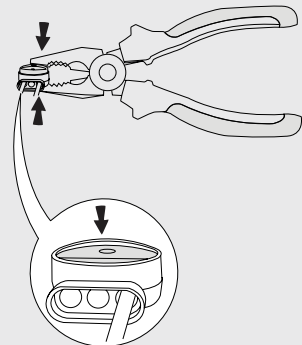
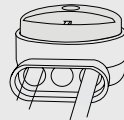

En nyttig video er tilgjengelig på nettet

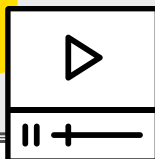

Godt gjort!

**Nå kan du slappe av, og la
klipperen din gjøre arbeidet.**

- ① Kjenn din klipper**
- ② Menyoppbygning**
- ③ Automatisk drift**
- ④ Manuell drift**
- ⑤ Funksjoner – hvordan**
- ⑥ Periodisk vedlikehold**
- ⑦ Feilsøking**
- ⑧ Vanlige spørsmål**

1 Kjenn din klipper

For å utnytte din klipper til det fulle bør du lære om dens ulike deler og meldinger. Å forstå hvordan klipperen virker og "samhandler" vil føre til problemfri drift.

Eksterne deler

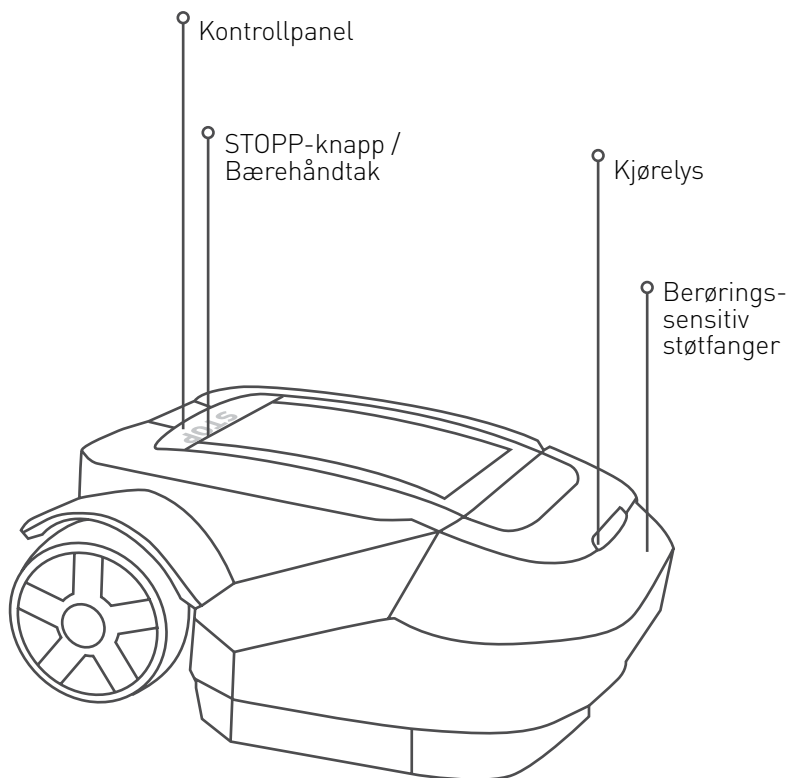

Deler under dekselet

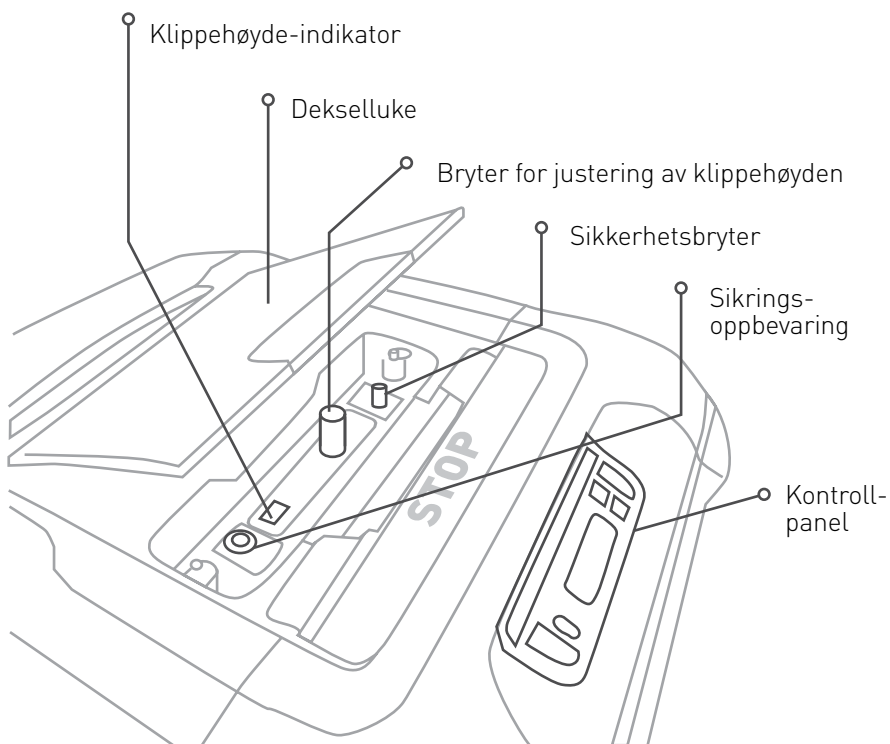

Kontrollpanel

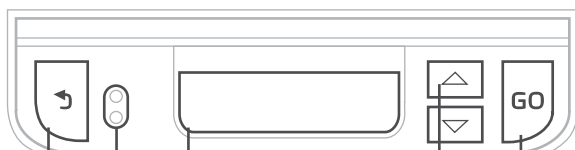

Tilbake-knappen brukes til å avbryte et valg eller gå ett trinn tilbake i menyen.

Startknappen brukes til å velge et menyalternativ eller bekrefte en vist melding.
Bla med pilene for menyvalg

LCD-display

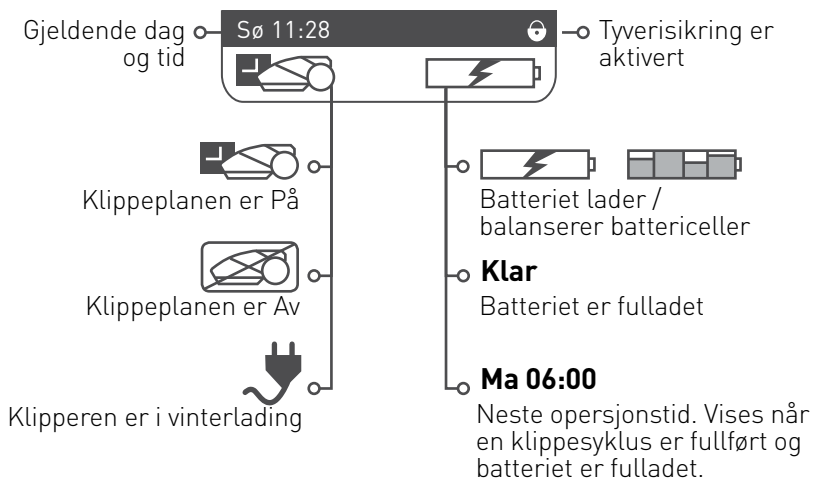

LED-indikasjon på ladestasjonen

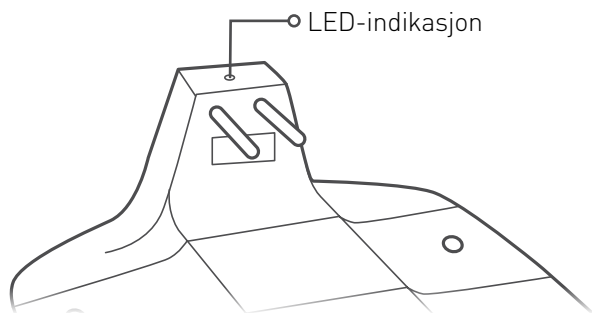

Indikasjon	Betyr
Lyser grønt	Kantledningssignalet er OK. Klipperen står i ladestasjonen
Blinker grønn	Kantledningssignalet er OK. Klipperen er ute av ladestasjonen
Blinker hurtig rødt	Kantledningen er skadet eller frakoblet
Blinker sakte rødt	Dårlig kantledningstilkobling, eller ledningen er for lang
Lyser rødt	Feil på strømforsyningen

2 Menyoppbygning

For full beskrivelse av alle menyvalgene ber vi deg besøke vårt hjelpesenter på nettet.

Bla gjennom menyene ved hjelp av **pilene** og gjør et valg ved å trykke på **Start**.



Plenalternativer

Konfigurer plen- og klippeparametre

- Inaktiv tid**
Angi klippefrie tider
- Klippeomfang**
Angi hvor ofte plenen din skal klippes
- Soner**
Legge til, fjerne eller redigere soner
- Øyer**
Slå kantøy-funksjonen på/av
- Modus nær kant**
Redusere hjulspor langs plenkanten
- Smart klipp**
Øke klippeeffektiviteten
- Turboklipp**
Aktiverer raskere og kraftigere klipping (brukes for sesongens første klipping)
- Program På/Av**
Aktivere/Deaktivere automatisk drift etter sone



Klipperalternativer

Konfigurere brukerpreferanser

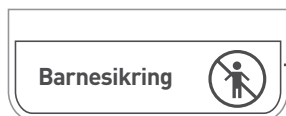

Barnesikring

Lås tastaturet for å unngå utilsiktet trykking



Tyverisikring

PIN-kode-beskyttelse og alarm i tilfelle av tyveri



Regnsensor

Automatisk stans av drift i regn/fuktig vær

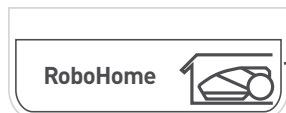

RoboHome

RoboHome tilleggsutstyr på/av



Dag og tid

Angi dato og tid



Energisparer

Minimer strømforbruket og skru av automatisk operasjon for å overholde CEC/DoE reguleringer. Dukker kun opp når programmet er skrudd av.

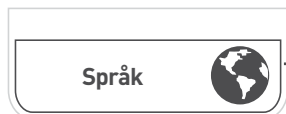

Språk

Endre klipperens meny.språk

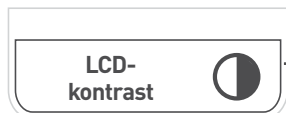

LCD-kontrast

Justere LCD-skjermens kontrast

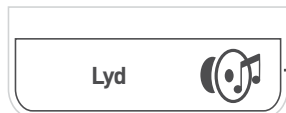

Lyd

Slå Lyd på/av

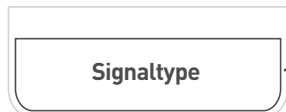

Signaltype

Endre for å unngå forstyrrelser med andre robotgressklippere i området.

3

Automatisk drift

Lær hvordan å konfigurere automatisk drift og manuelt forbigå/overstyre den når det er nødvendig

- Innstillingen av arealstørrelsen bestemmer automatisk klippetiden for plenen din – varigheten på en "klippesyklus".
- Klipperen utfører vanligvis flere påfølgende klippeoperasjoner til den fullfører den fulle klippesyklusen for plenen.
- Hver klippeoperasjon starter til fastsatte tider, så snart klipperen er fulladet
- Du kan begrense automatisk drift til bestemte tider med innstillingen for inaktive tider
- Når en klippesyklus er fullført vil klipperen forbli i ladestasjonen til den neste syklusen begynner
- Intervallet mellom klippesyklusene defineres i Klippfrekvens-innstillingen
- Om nødvendig kan ekstra klippetider legges til via innstillingen Klippetider for å forbedre klipperesultatet.

Fortell klipperen hvor ofte den skal klippe

Klippfrekvens* kontrollerer hyppigheten av klippesykluser. Jo høyere frekvensen er jo oftere vil plenen din bli klippet og omvendt.

Klippfrekvenser:

Lav – 1 klippesyklus per uke

Middels – 2 klippesykluser per uke

Høy – plenen klippes daglig

*Dette alternativet er kun tilgjengelig for soner med en ladestasjon.

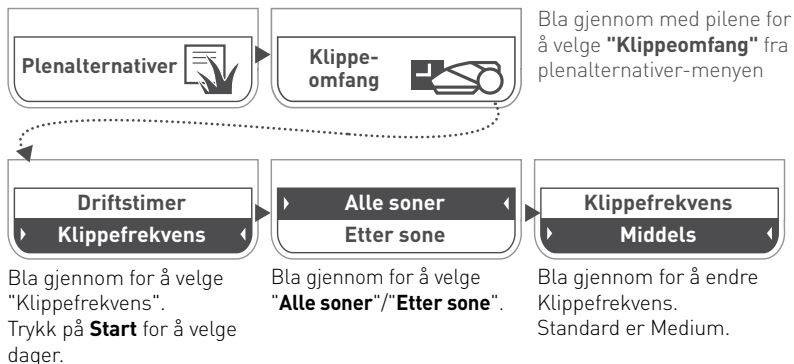

Bestem når du ønsker plenen for deg selv

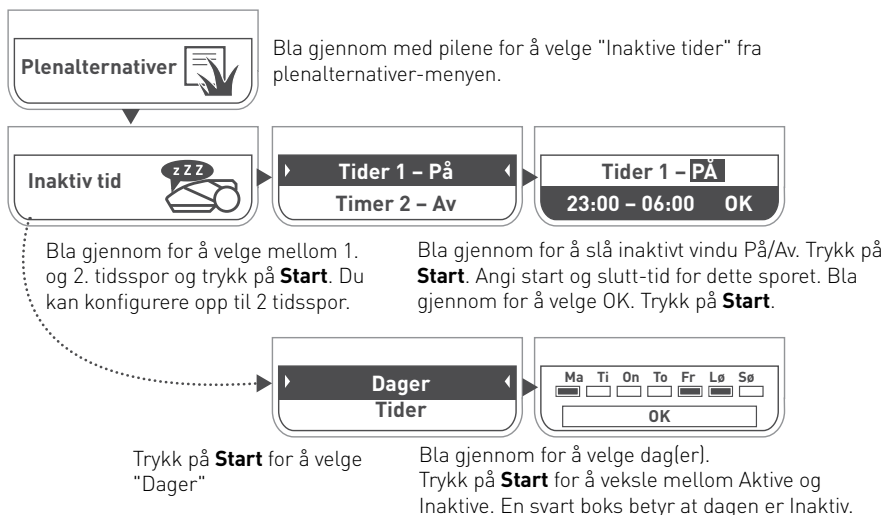

Når du setter inaktive tider, sørg for å etterlate nok klippetid til klipperen din. Hvis den tilgjengelige klippetiden er for kort for din plens størrelse så vil klipperen gi deg beskjed.



TIPS

Når du ønsker å legge til ekstra klippetid

Dersom klipperesultatene ikke er tilfredsstillende, vil alternativet "Klippetider" la deg justere varigheten av klippesyklusen for din arealinnstilling (i prosent).

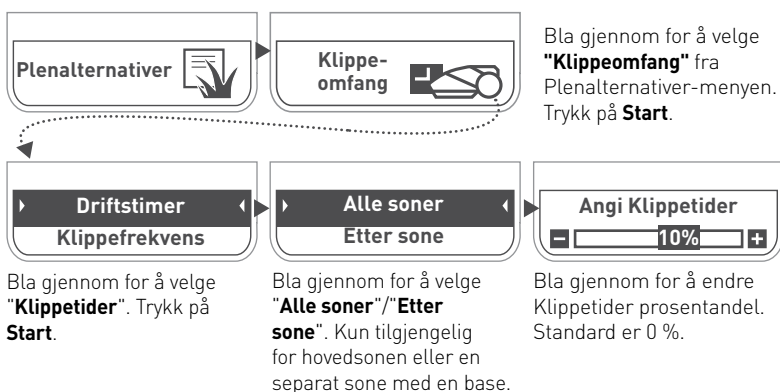

Pause automatisk funksjon når det trengs

Automatisk drift er skrudd på som standard. Hvis du må pause den automatiske driften av en eller annen grunn så kan du gjøre dette ved å trykke på STOP-knappen i fem sekunder mens klipperen er i ladestasjonen. For å starte den automatiske driften igjen så trenger du kun å gjenta denne prosessen.

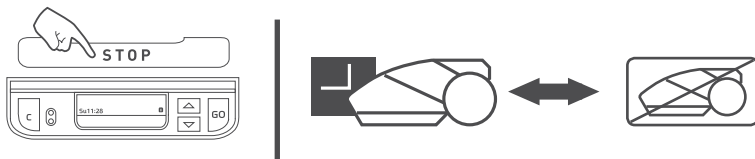

Hvis du ønsker å pause en automatisk operasjon i en bestemt sone, så kan du gjøre dette via programmets på/av meny. Når programmet er satt til Av i en bestemt sone, vil klipperen hoppe over operasjonen i denne sonen, men vil fortsette å klippe kanten av hele plenens uansett.

4 Manuell drift

Manuell drift brukes når du ønsker å starte klipping uavhengig av klippeplanen.

Manuell drift med eller uten kantklipping

For å iverksette Manuell drift:



Bla gjennom til sonen du ønsker at klipperen skal klippe.

Trykk på **Start**.
Trykk på **Start**.

Bla gjennom til driftsmodus (kant + klippe eller bare klippe). Trykk på **Start**.

5 Funksjoner – hvordan

Justering av klippehøyde

- Løft dekselluken på toppen av klipperen.
- Angi klippehøyde ved å vri på knappen (A) mens du skyver den ned. Klippehøyden vises på venstre siden av knappen (B)
- Klippehøydens område er 20-80 mm (0,8-3 tommer)

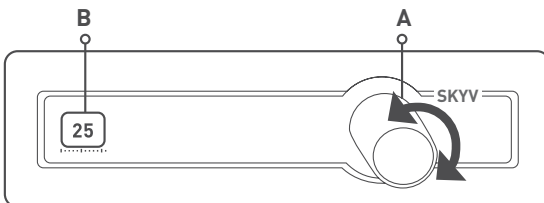

Barnesikring

Denne funksjonen er slått Av som standardinnstilling. For å slå denne funksjonen på:

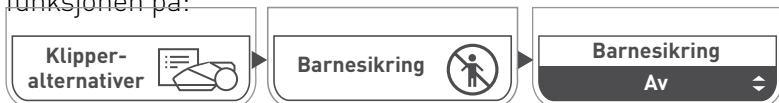

Bla gjennom med pilene for å velge "Barnesikring" fra klipperalternativmenyen.

Trykk på **Start**.

Bla ned for å velge På/Av. Trykk på **Start**.

For å oppheve tastelåsen midlertidig:

Trykk på Pil opp og deretter Tilbake.

Tastene vil låses igjen etter 30 min. uten brukermedvirkning.

Tyverisikring-/deaktiveringsenhet-funksjonen

Tyverisikring/deaktiveringsenheten vil hindre andre fra å bruke eller kjøre klipperen med mindre de har en gyldig kode som kan tastes inn. I tillegg starter den en alarm dersom utiltenkt fjerning av klipperen fra dens angitte område forekommer. Denne funksjonen er slått Av som standardinnstilling. For å slå den På for første gang:

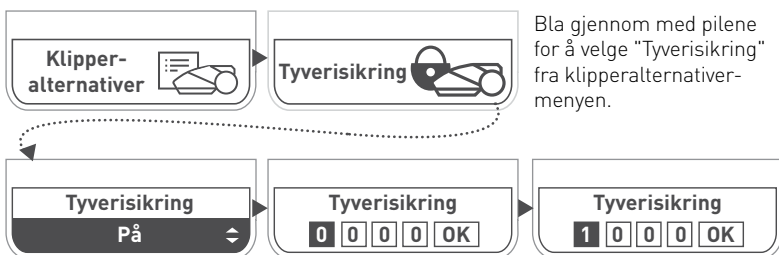

Bla gjennom med pilene for å velge "Tyverisikring" fra klipperalternativmenyen.

Bla gjennom for å velge "På". Trykk på **Start**.

Bla gjennom for å angi PIN-kode. Trykk på **Start** etter hvert siffer for å gå til det neste. Trykk på **Start** for OK.

Angi den samme 4-sifrede PIN-koden på nytt for å bekrefte. Trykk på **Start** for OK.

6

Periodisk vedlikehold



ADVARSEL

Fare for alvorlig personskade og materiell skade!

Skru alltid av sikkerhetsbryteren før du løfter klipperen. Knivbladene er svært skarpe. De kan forårsake alvorlige kutt eller sårskader. Bruk alltid kraftige arbeidshansker når du arbeider med eller i nærheten av knivbladet. Bruk ALDRI et skadd eller ødelagt knivblad. Du må ALDRI slipe knivbladet manuelt.

En gang i måneden:

- Inspiser undersiden av klipperen. Rengjør hvis nødvendig. Skrap forsiktig av oppsamlet gress (med en liten pinne eller lignende) fra undersiden av klippeaggregatet.
- Sjekk kantledningen og pluggene hvor den er løs og ikke fast til bakken. Dersom det er sesongbaserte endringer i plenen må du sørge for å justere ledningen i henhold til dette.
- Inspiser ladestasjonen regelmessig og rens den for gjørme og rusk slik at klipperen kan dokke uten problemer.



VIKTIG!

Du må ALDRI bruke en høytrykksspyler til å rengjøre klipperen.

Væsker kan skade komponentene. Bruk kun en fuktig eller våt klut for å tørke overflaten ren etter skraping.

Vinterlagring

Klipperen

- Lad klipperen helt opp i ladestasjonen
- Slå den av og fjern sikringen
- Vask klipperen og lagre den i et tørt inneklima med temperaturer over 0°C.

Basestasjon

- Ingen vinterlagring er nødvendig for en ladestasjon. Den kan bli stående på plenen i løpet av en vinterperiode.
- Det anbefales å koble strømforsyningen fra stikkkontakten under vinterlagringsperioden.

Vinterservice

- For bedre vedlikehold og for å holde klipperen din i god stand, anbefales det å ta den til en sertifisert forhandler for service før vinterlagring.
- Vinterservice inkluderer tjenester som rengjøring av klipperens deler og klippeaggregat, sjekk etter slitte deler (slik som knivblad, drivhjul og andre bevegelige deler), og bytting om nødvendig, teste klipperens funksjoner og sikkerhetskomponenter, sjekke batteriet og laste opp den siste programvareversjonen som kan inneholde nye funksjoner.

7

Feilsøking

Melding som vises	Mulig årsak / Hendelse	Korrigerende handling
Utvendig kryssing	Kantledningen er for nær kanten.	Flytt ledningen mot den indre delen av plenen.
	Plenens skråning nær kanten er for stor og kan føre til at klipperen glir av.	Områder med svært bratte skråninger må ikke inkluderes.
	Plenens kant er for humpete.	Fyll inn hull og groper langs kanten slik at de er jevnt med bakken.
Sitter fast	Klipperen ble sittende fast. Den kan ikke fortsette driften.	Sjekk bakken for hull eller fordypninger. Fyll inn med jord.
		Sjekk om kantledningen er for nær plenkanten. Flytt ledningen mot den indre delen av plenen.
Sjekk klippehøyde	Klippesystemet er overbelastet på grunn av høyt gress eller en hindring som henger fast i eller er snodd rundt knivbladene.	Slå av sikkerhetsbryteren og sjekk knivbladene. Fjern alle fremmedlegemer eller annen oppsamling av avfall inne i klippeaggregatet.
		Hev klippehøyden og slå på Turbo-modus.
Sjekk strøm	Det er et midlertidig strømbrudd.	Sjekk at Strømforsyningen er plugget inn i strømmettet.
	Strømforsyningen er ikke plugget inn skikkelig.	Sjekk at strømforsyningen er plugget inn.
	Ingen ladekilde er registrert.	Rengjør ladekontaktene på ladestasjonen og bekreft at ladestasjonen er riktig tilkoblet strømforsyningen.
Ingen kantsignal / Venter på kantsignal	Strømforsyningen er frakoblet eller det er et midlertidig strømbrudd.	Sjekk at ladestasjonen er tilkoppelt strømmettet.
	Signalgeneratoren må kanskje startes på nytt.	Koble strømforsyningen fra strømmettet og koble til igjen etter 10 sekunder.
	Kantledningen er ikke koblet til basestasjonen.	Sjekk tilkoblingen av kantledningen til basestasjonen.
	Kantledningen er kuttet.	Se etter kutt i kantledningen.

8

Vanlige spørsmål



Klipperen dokker ikke ordentlig og bommer noen ganger på ladestasjonens kontakter

Inngangen til ladestasjonen er ikke flat. Fyll på litt jord for å flate ut plenen frem til ladestasjonen for å gjøre god innkjøring mulig. Påse at kantledningen er rett og sentrert helt til undersiden av Ladestasjonen.



Regnsensoren sluttet å virke

Etter en viss tidsperiode utendørs så kan regnsensor-stiftene bli oksiderte og dermed bli mindre sensitive for regn. Forsøk å skrubbe sensor-stiftene med en skureklut eller børste.

Dårlig kvalitet på klippingen

Knivbladene kan være sløve. Slå av sikkerhetsbryteren og å bytt om knivbladene eller skifte dem ut. Bruk kraftige hansker ved inspeksjon av knivbladene.

Gresset kan være vått. For best mulig klipping bør du bruke klipperen når gresset er tørt. Det anbefales ikke å klippe tidlig på morgenen.



Usammenhengende og ujevn klipping

Minimaliser Inaktive tider for å la klipperen fullføre Klippesyklusen raskere. Hvis det er den raske vekstsesongen – redusere tiden mellom klippesykluser innstillingen **Klippfrekvens**. Øk den tildelte klippetiden via innstillingen **Klippetider** for å kompensere for plenens kompliserte form.



Klipperen forlater ikke ladestasjonen for en lengre tid

Trykk og hold OPP-knappen i 1 sekund mens gressklipperen er i ladestasjonen. Årsakskoden for ikke-avgang vises i 3 sekunder. Besøk vårt Hjelpesenter på nettet for en detaljert beskrivelse av koder for ikke-forlatt.

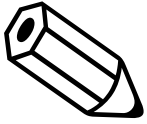

Kontakt
OSS



WWW.ROBOMOW.COM

MTD Products Aktiengesellschaft Industriestraße 23 • 66129 Saarbrücken • Germany



DOC6011G_NO

robomow.com f