

# ANVÄNDARGUIDE

**RK**



Bruksanvisning i original

# Säkerheten först

VIKTIGT!

LÄS IGENOM DENNA BRUKSANVISNING MED ALLA SÄKERHETSANVISNINGAR NOGGRANT FÖRE ANVÄNDNING. SPARA FÖR FRAMTIDA REFERENS

**① Anvisningar för säker drift**

**② Symbolförklaring**

**③ Säkerhetsfunktioner**

## Bilaga A - Instruktioner för byte av batterier

Denna produkt är en självständig robotgräsklippare som drivs av ett uppladdningsbart litiumjon-batteri och även omfattar en laddstation.

Gräsklipparen lämnar laddstationen på egen hand, klipper gräsmattan och kör därefter tillbaka till stationen för laddning. En förinstallerad gränstråd ansluten till laddstationen sätter gränserna (en "virtuell vägg") för gräsklipparen. Den läggs runt gräsmattans kanter och runt föremål som gräsklipparen bör undvika.

Gräsklipparen rör sig slumpmässigt inom sitt arbetsområde som anges av gränstråden.

Gräsklipparen innehåller Bluetooth- och GSM-radiomoduler (vid utvalda modeller).



Låt inte barn använda eller köra gräsklipparen. Barn måste alltid hålls under uppsikt.

Denna bruksanvisning innehåller originaltillverkarens instruktioner med hänsyn till direktiven 2006/42/EG och 2014/53/EU. Den kan beskriva modeller som inte är tillgängliga i ditt land.

Vänligen observera terminologin nedan när du använder bruksanvisningen.

Fram- och baksida av gräsklipparen:

Framsidan är mittemot den (röda) STOPP-knappen. Detta är gräsklipparens körriktning där de passiva hjulen finns.

På baksidan finns den (röda) STOPP-knappen och drivhjulen.

Körriktning för vänster och höger bestäms när man står bakom gräsklipparens baksida och ser framåt.

## Säkerhetsanvisningar



### FARA

Beskriver situationer som leder till dödsolyckor eller allvarliga personskador om faran inte undviks.



### VARNING

Beskriver situationer som kan leda till dödsolyckor eller allvarliga personskador om faran inte undviks.



### FÖRSIKTIGHET

Beskriver situationer som kan leda till lättare eller lindriga personskador, saksador eller skador på produkten om faran inte undviks.



Informerar om rätt användning av produkten med syfte att undvika ev. driftstörningar.

# Viktig säkerhetsinformation



## VARNING

Det är ditt ansvar att:

- Begränsa användningen av gräsklipparen till personer som har läst och förstått varningarna och instruktionerna i denna bruksanvisning och på gräsklipparen och följer dessa.
- Informera dina grannar om att du har en robotgräsklippare i bruk och att de kan skadas om de går på din gräsmatta under drift.



## FARA

Anslut alltid nätdelen till strömförsörjningen till ett infällt och väderskyddat stickuttag som skyddas av en jordfelsbrytare vars utlösningström uppgår till max. 30 mA. Följ lokala elinstallationsföreskrifter.



## VARNING

Se till att klippanordningen har stoppar knivens rotation helt innan du lyfter eller lutar gräsklipparen eller innan du kommer i närheten av klippanordningen.



## FARA

Nätkabeln får inte bytas ut! Om kabeln har skadats ska den kompletta nätdelen bytas ut. Anslut inte en skadad kabel till eluttaget och rör inte en skadad kabel eftersom detta kan leda till elektrisk stöt.

Se till att inga kablar finns under gräsklipparen för att undvika skador.



## FÖRSIKTIGHET

Koppla loss gränstråden från laddstationen vid åskväder och dra ut nätdelen ur nätuttaget.

# 1

# Anvisningar för säker drift

## A. Allmän information

1. Läs, förstå och följ alla instruktioner på gräsklipparen och i bruksanvisningarna innan gräsklipparens monterats och används. Förvara denna bruksanvisning på ett säkert ställe för framtida och regelbunden referens.
2. Ta reda på hur alla manöverdon fungerar och de ska användas.
3. Du är själv ansvarig för att informera dina grannar om att du har en robotgräsklippare i bruk och att de kan skadas om de går på din gräsmatta under drift.
4. Om din gräsmatta är öppen mot en gata eller mot angränsande tomter, måste du vara närvarande under klippning för att förhindra att andra personer rör vid gräsklipparen medan den är i drift. Alternativt måste du inhägna din gräsmatta med ett staket så att andra personer inte kan beträda gräsmattan under användningen.
5. Låt aldrig barn under 14 år använda gräsklipparen med fjärrkontrolls-appen. För att garantera säker drift ska barn över 14 år läsa och förstå instruktionerna och anvisningarna som finns i denna bruksanvisning och på gräsklipparen. De bör instrueras av en vuxen som sedan håller barnen under uppsikt.
6. Låt aldrig barn, personer med nedsatt fysisk, sensorisk eller mental förmåga eller personer som inte känner till dessa instruktioner använda gräsklipparen.
7. Var försiktig och ha gott omdöme i situationer som inte beskrivs i denna bruksanvisning. Kontakta din kundtjänst om du har frågor.
8. Denna gräsklippare är ett precisionsstyrt motordrivet verktyg och inte en leksak. Var därför alltid mycket försiktig. Denna gräsklippare har konstruerats för att utföra ett jobb: att klippa gräs. Använd den inte till andra ändamål.

## B. Förberedelser före användning



**SE TILL ATT PRODUKTEN HAR LADDATS KONTINUERLIGT I 48 TIMMAR FÖRE FÖRSTA ANVÄNDNINGEN.**

1. Kontrollera att gränstråden har installerats enligt instruktionerna i bruksanvisningen "Komma igång".
2. Kontrollera noggrant området där gräsklipparen ska användas. Ta bort alla stenar, pinnar, kablar, leksaker och andra främmande föremål som kan skada klippanordningen eller tas upp och slungas iväg av klippanordningen. Det finns risk för att föremål som slungas ut orsakar allvarliga personskador.
3. Se till att alla personer, framför allt barn, och husdjur är inomhus medan gräsklipparen är igång. Stanna gräsklipparen om någon beträder klippområdet.
4. Förvara gräsklipparen på en skyddad plats vid åskväder och koppla loss nätdelen.

# C. Användning



## VARNING

**Låt inte gräsklipparen köra utan tillsyn om du vet att det finns eller kan finnas husdjur, barn eller andra personer i närheten.**

1. Din robotgräsklippare är ett farligt motordrivet verktyg. Var försiktig vid användning och följ alla varningar och säkerhetsanvisningar.
2. Tryck genast på den röda STOPP-knappen vid en olycka eller funktionsfel under drift.
3. Använd inte din gräsklippare om en säkerhetsfunktion inte fungerar eller en komponent är skadad, sliten eller obrukbar.
4. Innan du får lyfta gräsklipparen, ta bort blockeringar vid knivarna eller drivhjuln eller genomföra inställningar måste gräsklipparen stängas av genom att spärranordningen tas bort. När spärranordningen aktiveras bryts strömmen till hjuldrivningen och klippanordningen.
5. Gräsklipparen får aldrig lyftas eller bäras medan motorn är igång eller medan kniven roterar. Rör inte vid kniven förrän den har stannat helt.
6. Använd gräsklipparen endast till att klippa gräsmattor.
7. Försök aldrig kringgå en säkerhetsanordning eller att demontera en säkerhetsanordning eller ett skydd. Detta kan leda till personskador vid kontakt med den roterande kniven. Sensorerna är säkerhetsanordningar.
8. Knivarna efterroterar i upp till två (2) sekunder efter att säkerhetssensorn har löst ut eller den röda STOPP-knappen har tryckts in. Rör inte vid klippanordningen förrän du är säker på att kniven har slutat rotera.
9. Om gräsklipparen börjar vibrera onormalt, stanna motorn och kontrollera omedelbart orsaken. Vibration är i allmänhet en varning om problem. Dra ut den inaktiverande enheten för att förhindra att gräsklipparen startar.
10. Skydda dina ögon och använd alltid skyddsglasögon under fjärrkontrollsdrift och när du justerar eller reparerar gräsklipparen. Föremål som slungas ut kan rikoschettera och orsaka allvarliga personskador på ögonen.
11. Använd aldrig gräsklipparen om säkerhetsanordningen, skyddsanordningen eller skyddet är skadade. Om denna varning inte beaktas finns det risk för personskador.
12. Se till att händer och fötter hålls på tillräckligt avstånd från roterande delar och inte under klippdäcket. Kontakt med knivarna kan amputera händer och fötter.
13. Se upp för håll, hjulspår, gropar, stenar eller andra dolda föremål. Ojämn terräng eller dolda föremål kan orsaka olyckor. Högt gräs kan dölja hinder.
14. Din gräsklippare är konstruerad att klippa normala gräsmattor med max. 15 cm höjd. Försök inte klippa ovanligt högt gräs (t.ex. betesmark).
15. Använd endast gräsklipparen om locket har stängts.

16. Ställ in veckoprogram vid tillfällena då sannolikt inga människor befinner sig på gräsmattan. Följ förfarandet för engångskonfiguration på gräsklipparens skärm eller via mobilappen för att schemalägga lämpliga klipp-tider.
17. Anslut inte en skadad strömkabel till eluttaget och rör endast vid en skadad kabel om den har kopplats bort från elnätet. Det finns annars risk för en elektrisk stöt.
18. Se till att inga kablar finns under gräsklipparen för att undvika skador. En skadad kabel kan leda en elektrisk stöt. Dra ut kontakten från elnätet om kabeln är skadad eller har traslats in.  
RÖR INTE VID KABELN FÖRRÄN STRÖMFÖRSÖRJNINGEN HAR KOPPLATS BORT.  
Om nätdelen har anslutits utomhus får den inte användas eller kopplas loss vid temperaturer under 0 °C eller över 40 °C för att undvika brandrisk.
19. Använd gräsklipparen manuellt endast när den befinner sig inom ditt synhåll. Håll dig inom 6 meter från gräsklipparen när den används manuellt.
20. Sträck dig inte, håll balansen hela tiden och ha alltid säkert fotfäste i sluttningar; spring aldrig när du använder maskinen utan gå alltid långsamt.

## D. Barn

1. För att undvika allvarliga olyckor måste du alltid se till att inga barn vistas på gräsmattan. Barn lockas ofta till gräsklipparen när den kör. De förstår inte farorna som föreligger. Utgå aldrig ifrån att barn stannar kvar där du senast såg dem. Utgå aldrig ifrån att barn håller tillräckligt avstånd till en gräsklippare som är i drift.
2. Se till att alla personer, framför allt barn, och husdjur är inomhus medan gräsklipparen är i gång och hålls under uppsikt av en vuxen. Stäng av gräsklipparen om en person beträder klippområdet.
3. Var uppmärksam och stäng av gräsklipparen om ett barn eller andra personer beträder klippområdet.
4. Låt aldrig barn åka på gräsklipparen. Det är ingen leksak.
5. Låt aldrig barn leka på gräsmattan medan gräsklipparen är igång. Lär dina barn att gräsklipparen är farlig och att de måste hålla sig borta från den.
6. Låt aldrig barn under 14 år använda gräsklipparen med fjärrkontrollappen. För att garantera säker drift ska barn över 14 år läsa och förstå instruktionerna och anvisningarna som finns i denna bruksanvisning och på gräsklipparen. De bör instrueras av en vuxen som sedan håller barnen under uppsikt.

## E. Transport

Beakta följande steg innan gräsklipparen flyttas eller transporteras:

1. Tryck eller dra den röda STOPP-kontrollen för att stanna gräsklipparen.
2. Du kan använda fjärrkontrollen (via mobilappen) för att köra gräsklipparen från en plats till en annan.
3. Om du behöver bära gräsklipparen:
  - Stäng av gräsklipparen med "OFF" -knappen under luckan ovanpå gräsklipparen. Den röda STOPP-knappen blir ett bärhandtag.
4. Bär alltid med knivarvända ifrån dig. Se upp att inte röra vid den vassa kanten på kniven när du lyfter eller bär gräsklipparen.

## F. Fjärrkontroll

1. Se den separata bruksanvisningen som följer med den nedladdningsbara appen. Följ alla varningar och instruktioner.
2. Använd alltid gräsklipparen enligt appens instruktioner och håll tillräckligt avstånd från gräsklipparen.
3. Håll ett säkert avstånd från gräsklipparen när den är igång. Stanna alltid gräsklipparen om du behöver närmar dig den av någon anledning.
4. Var mycket försiktig när du kör gräsklipparen emot dig.
5. Fjärrstyr gräsklipparen endast i dagsljus eller i bra artificiell belysning. Undvik att köra på vått gräs.
6. Fjärrstyr gräsklipparen aldrig barfota, i sandaler, hala eller lätta skor (t.ex. canvas). Bär alltid kraftiga skor och långbyxor. Se alltid till att ha bra fotfäste i backar.

## G. Batterier

1. Använd endast originalbatterier från tillverkaren. Batteriernas artikelnumren anges i broschyren "Ytterligare information".
2. Var försiktig och se till att det förseglade batteripaketet inte öppnas, tappas eller skadas. Använd inte batteriet med synliga brister eller deformationer, om det har skadats eller om det uppvisar sprickor.
3. FÖRSÖK INTE REPARERA ELLER MODIFIERA BATTERIER! Reparationsförsök kan leda till allvarliga personskador pga. explosion eller elektrisk stöt. Ett batteri som läcker avger frätande och giftiga elektrolyter.
4. Försök inte ta bort eller förstöra några batterikomponenter.
5. Batteriet innehåller elektrolyter. Vidta följande åtgärder om elektrolyt läcker från batteripaketet:
  - Kontakt med huden: Tvätta kontaktytorna omedelbart noggrant med tvål och vatten.
  - Kontakt med ögonen: Spola ögonen med mycket rent vatten i minst 15 minuter. Gnid inte i ögonen.
  - Kontakta läkare.
6. Kasserar inte batteripaketet i öppen eld. Cellen kan explodera.
7. Batteriet laddas när det har anslutits rätt i gräsklipparen. Använd alltid nättdelen som medföljer gräsklipparen. Felaktig användning kan leda till elektrisk stöt, överhettning eller brand.
8. Använd inte batteriet i något annat syfte än att driva den avsedda robotgräsklipparen. Det är extremt farligt om batteriet används till en annan produkt.
9. Följ gällande lagar och föreskrifter för avfallshantering av batterier för att skydda miljön. Se avsnittet "Avfallshandera batterier" i denna bruksanvisning för ytterligare information.
10. När batteriet byts ut är det viktigt att batterikontakten ansluts rätt. Om batteriets poler har förväxlats kan batteriet och gräsklipparen skadas.



## H. Användning i sluttningar

1. Alla sluttningar kräver extra försiktighet. Om du känner att gräsklipparen inte kan behålla sitt spår i sluttningen är den för brant för att klippas. Vått gräs minskar dragkraften och gör att gräsklipparen glider och halkar i sluttningen. Risk för allvarliga personskador och saksador.
2. Mät upp alla lutningar för din egen säkerhet innan du använder gräsklipparen på det sluttande området. Använd en lutningsmätare innan du ställer in klippområdena eller använder gräsklipparen på ett sluttande eller kuperat område. Det finns även telefonappar för att mäta sluttningar. Gräsklipparen kan glida ut ur klippområdet om lutningen vid kanten av gräsmattan är större än 11° (20 %).
3. Klipp inte i lutningar som är större än följande:
  - Inne på gräsmattan - 24° (45 %)
  - Gräsmattans kant - 11° (20 %)
4. Använd aldrig gräsklipparen om du är osäker på att dragkraften eller stabiliteten är tillräcklig. Var alltid uppmärksam på ytan som ska klippas. Om gräsklipparen tippas eller välter finns det risk för allvarliga personskador eller saksador.
5. Håll minst 1,2 meter avstånd från sluttningar, dikar, branter eller kanter vid vattendrag för att säkerställa att gräsklipparen inte lämnar klippområdet. Det finns risk för skador på gräsklipparen eller allvarliga personskador.

## I. Underhåll och särskilda instruktioner

1. Se till att gräsklipparen hålls i fullgott skick. Byt ut slitna, skadade eller defekta delar. Tillverkarens artikelnummer för batterier, knivar och nätdelar anges i broschyren "Ytterligare information".
2. För att undvika allvarliga personskador får gräsklipparen aldrig modifieras på något sätt.
3. Knivarna är mycket vassa. Linda in knivarna eller använd handskar och var särskilt försiktig när knivarna byts ut.
4. Stäng alltid av gräsklipparen och ta bort inaktiveringsenheten före service eller rensning av blockerade knivar och/eller drivhjulen eller inspektion av gräsklipparen. Försök aldrig utföra underhåll eller inställningar på gräsklipparen medan den är igång. Se till att kniven och alla rörliga delar har stannat innan gräsklipparen rengörs, repareras eller inspekteras.
5. Kniven bör stanna fullständigt inom två (2) sekunder efter den röda stoppknappen har tryckts. Om du inte hör att kniven har stannat inom mindre än två (2) sekunder, måste gräsklipparen lämnas in för service vid en auktoriserad serviceverkstad. Först därefter får den användas igen.
6. Rengör aldrig gräsklipparen med högtrycksvätt eller en vattenslang. Vatten kan skada komponenter och den programmerbara styrenheten. Torka av displayen med en fuktig duk.
7. Inspektera kniven visuellt på skador (t.ex. extrem slitage, böjning, sprickor). Byt ut kniven endast mot originaltillverkarens (OEM) kniv. Icke-OEM-knivar passar inte ordentligt och kan vara farliga.
8. Om du använder reservdelar som inte lever upp till originalutrustningens specifikationer kan det leda till felaktig prestanda och kompromettera säkerheten. Det gör även garantin ogiltig.
9. När du har kört på ett okänt föremål, eller kör fast, stoppa gräsklipparen och dra ut den inaktiverande enheten. Kontrollera gräsklipparen noggrant för eventuella skador. Reparera skadan innan den startas och används.
10. Vid områden nära lekplatser för barn, vattendrag, sluttningar eller allmänna vägar, ska gränstråden kompletteras med en fast avgränsningskant som är minst 15 cm hög. Denna ska förhindra att gräsklipparen lämnar klippområdet.

- Om din gräsklippare har installerats och används på en öppen trädgård eller på en offentlig plats, måste varningsskyltar sättas upp runt om alla klippområden med följande information: "Automatisk gräsklippare! Håll tillräckligt avstånd från gräsklipparen! Håll barn under uppsikt!"
- Vid behov ska säkerhets- och instruktionsetiketterna rengöras eller ersättas.

## J. Förvaring under vintern

### Gräsklipparen

Ladda gräsklipparen till fullt i dess basstation i minst 24 timmar. Stäng av maskinen. Rengör gräsklipparen och förvara den på en torr plats med en rumstemperatur över 0 °C.

### Laddstation

Det finns inga särskilda instruktioner för att förvara laddstationen under vintern. Den kan lämnas kvar på gräsmattan under vintern.

Vi rekommenderar att nätdelen kopplas loss inför vintern.

### Årlig service

För att hålla din gräsklippare i gott skick rekommenderas att den lämnas in till en certifierad återförsäljare för service före eller efter vinterförvaring.

Den årliga servicen kan variera mellan olika tjänsteleverantörer och omfattar alla eller delar av följande: rengöring av gräsklipparens delar och klippaggregatet, kontroll av slitna delar (som knivar, hjul och andra rörliga delar) och byte vid behov, testning av gräsklipparens funktioner och säkerhetskomponenter, kontroll av batteriet och uppladdning av den senaste programversionen, ev. med nya egenskaper och funktioner.

## K. Kassera produkten

- Gräsklipparen och dess tillbehör bör avfallshanteras i slutet av sin livslängd för att förhindra att elektriskt och elektroniskt avfall. Detta ska förhindra att avfallet landar på soptippar och ska skydda miljön. Kontakta din lokala återvinningscentral eller kommun om gällande avfallsföreskrifter. Många kommuner tillhandahåller speciella avfallsuppsamlingsplatser för att kasta batterier och elektronisk utrustning.
- Kasta inte batteripaketet eller gräsklipparen i osorterat hushållsavfall.
- Kassera inte batteripaketet i öppen eld.
- Information om särskilda lagar och föreskrifter för avfallshandling och återvinning finns bland lokala och statliga föreskrifter. Se slutet på avsnittet "Snabbreferens" för instruktioner om avfallshandling.
- Gräsklipparen måste kopplas bort från laddstationen innan batteriet tas ut.
- Batteriet måste tas ut ur maskinen före avfallshandlingen. Följ instruktionerna för att ta ut batteriet enligt beskrivningen i bilaga A.
- Batteriet ska kasseras på ett säkert sätt.

# 2 Symbolförklaring

Symbol	Beskrivning
	<b>VARNING- LÄS IGENOM BRUKSANVISNINGARNA</b> Läs, förstå och följ alla säkerhetsanvisningar och instruktioner i bruksanvisningen (bruksanvisningarna) och på gräsklipparen innan du använder gräsklipparen. Om denna information inte beaktas finns det risk för allvarliga personskador eller dödsolyckor. Förvara denna bruksanvisning på ett säkert ställe för framtida och regelbunden referens.
	<b>ALLMÄN VARNING</b> Varnar för faror och risker.
	<b>FARA- UNDVIK RISK FÖR AMPUTATION</b> Se till att händer och fötter hålls på tillräckligt avstånd från klippdäcket. Kontakt med knivarna kan amputera händer och fötter.
	<b>VARNING – FÖREBYGG OLYCKOR/SKADOR AV KLIPPANORDNINGEN HÅLL ETT SÄKERT AVSTÅND FRÅN GRÄSKLIPPAREN UNDER DRIFT.</b> Klipp inte när barn eller andra personer är i närheten. För att undvika kontakt med klippanordningen personskador av utslungade föremål, se till att andra personer håller tillräckligt avstånd från gräsklipparen när den är i drift. Se till att alla personer, framför allt barn, och husdjur är inomhus medan gräsklipparen är igång. Stäng av gräsklipparen om en person bträder klippområdet.
	<b>VARNING- UNDVIK PERSONSKADOR AV BORTSLUNGDA FÖREMÅL</b> Se till att närvarande personer befinner sig minst 5 meter från gräsklipparen under drift. Ta bort alla stenar, pinnar, kablar, leksaker och andra främmande föremål som kan tas upp och slungas iväg av klippanordningen. Använd endast gräsklipparen om locket är stängt och säkerhetsanordningarna är driftberedda.
	<b>VARNING – UNDVIKA OLYCKOR/PERSONSKADOR AV KLIPPANORDNINGEN</b> Låt aldrig barn åka på gräsklipparen. Det är ingen leksak.
	<b>VARNING</b> Stäng av gräsklipparen innan underhåll utförs.
	<b>VARNING</b> Ta bort spärranordningen innan du utför arbeten på gräsklipparen eller lyfter den.
	<b>VARNING- ANVÄND ENDAST ORIGINAL-NÄTDELEN</b> Gör inga ändringar på nätdelen! Använd endast original-nätdelen från tillverkaren som medföljde gräsklipparen eller som har levererats som reservdel. Rätt artikelnummer anges på produkten på denna etikett. Om en icke-original-nätdel används finns det risk för brand och skador på laddstationen och gräsklipparen.
	Använd ALDRIG högtryckstvätt för att rengöra gräsklipparen. Vatten kan skada komponenter och den programmerbara styrenheten. Torka av displayen med en fuktig trasa.
	<b>KORREKT PLACERING AV HÄNDER</b> Korrekt placering av händer och orientering av bladen när du lyfter gräsklipparen.

# 3 Säkerhetsfunktioner



## VARNING

Gräsklipparen är utrustad med flera inbyggda säkerhetsfunktioner. Gräsklipparen är ändå en farlig maskin med vassa knivar som kan orsaka allvarliga personskador på alla personer som kommer i kontakt med den.

Därför är det absolut förbjudet att vistas på gräsmattan när gräsklipparen är i drift.

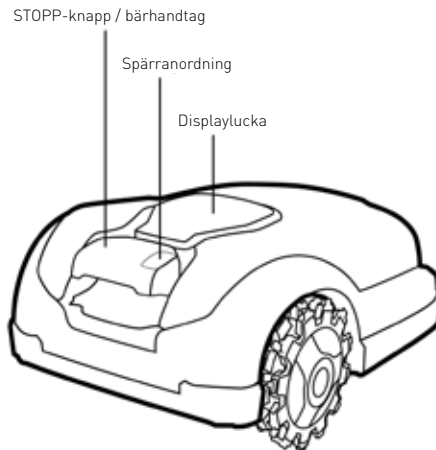

## A. Barnlås

Barnlåset förhindrar oavsedd drift av gräsklipparen om någon av knapparna trycks in av misstag. Endast om två knappar trycks in i rätt följd startar klippningen. Det är nödvändigt att aktivera barnlåset om barn under 6 år kan komma i kontakt med gräsklipparen.

## **B. Stöldskydd (kodskyddad spärranordning)**

Stöldskyddet ska säkerställa att alla som ska använda eller köra gräsklipparen måste ange en giltig kod. Du kommer att bli ombedd att ange en valfri fyrsiffrig kod. Denna är din personliga säkerhetskod (för RT-modeller endast tillgängligt med mobilapp). Vi rekommenderar starkt att denna funktion aktiveras för att förhindra att gräsklipparen används av barn eller personer som inte känner till gräsklipparen.

## **C. Lyftsensor**

Om gräsklipparen lyfts manuellt från marken, kommer gräsklipparen och knivrotationen att stanna inom (2) sekunder.

## **D. Hindersensor**

Om gräsklipparen lutar uppåt mot ett vertikalt läge kommer gräsklipparen och knivrotationen att stanna inom två (2) sekunder.

## **E. Lutningssensor**

Din gräsklippare upptäcker hinder i sin väg under drift. När gräsklipparen kolliderar med ett hinder kommer den att stoppa rörelsen i den riktningen och köra bort från hindret i motsatt riktning. Gräsklipparen och knivrotationen stannar inom två (2) sekunder.

## **F. Stoppreglage**

Tryck på eller dra i det röda stoppreglaget när som helst under klippningen så stoppas gräsklipparen och kniven inom två (2) sekunder.

## **G. Avtagbar spärranordning**

Om spärranordningen dras ut kan gräsklipparen inte längre användas. Spärranordningen måste dras ut innan gräsklipparen lyfts och innan underhåll utförs.

## **H. Laddstation och gränstråd**

Du kan inte använda gräsklipparen om inte begränsningskabeln och basstationen har installerats och aktiverats. Om signalen i gränstråden stängs av kommer gräsklipparen att stanna.

# Bilaga A - Instruktioner för borttagning av batterier

---

1. Ta bort spärranordningen.
2. Stäng av gräsklipparen genom att trycka på knappen GO i 2 sekunder.
3. Sätt i den medföljande plastnyckeln i hålet och vrid den 90° åt vänster, dra sedan luckan halvvägs upp till det tar stopp.
4. Vrid nyckeln bakåt 45° och dra upp luckan helt.
5. Koppla bort batterikontakten från nätet.
6. Tryck på snäpplåset i batterihuset för att ta bort batteriet.

**Låt oss  
börja.**

**Jag kan inte  
vänta på att  
få klippa din  
gräsmatta**



# Välkommen till ett användarvänligt hem

Grattis till ditt inköp! Du är endast några steg från att träffa din pålitligaste arbetskamrat! Väldigt snart kan du räkna med att din nya vän utför ett perfekt jobb.

Den lämnar automatiskt basstationen på förutbestämda dagar och tider, klipper din gräsmatta och återgår till basstationen för laddning.

En förinstallerad kantkabel sätter gränserna (en "virtuell vägg") för din gräsklippare. Den läggs utmed gräsmattans kanter och föremål som du vill skydda.



Gräsklipparen rör sig slumpmässigt inom sitt arbetsområde som anges av kantkabeln. Denna typ av slumpmässiga rörelser ger perfekt klippning och garanterar fullständig täckning av din gräsmatta.



Den följer dessutom kantkabeln när den klipper kanterna av din gräsmatta för att ge ett perfekt resultat.

Vackra och hälsosamma gräsmattor uppnås genom konstant klippning, vilket är exakt vad din Robomow erbjuder.

Efter att ha följt installationsinstruktionerna kan du njuta av den extra fritiden som du får medan din vän sköter om din gräsmatta.

Det rekommenderas starkt att läsa hela installationsguiden före installationen.

### **För enklare installation**

Det rekommenderas att klippa gräsmattan med en traditionell gräsklippare en sista gång och vattna gräsmattans kanter 24 timmar innan kabeln installeras.

# Vad finns i kartongen?

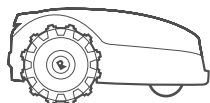

## Produkten

Din nya robotklippare

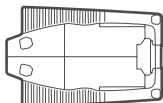

## Basstation

Laddstationen är där gräsklipparen laddar sig själv

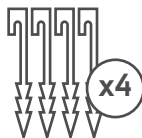

## Metallpinnar till basstation

För att fästa laddstationen till marken



## Kantkabel\*

Markerar arbetsområdet för gräsklipparen  
(\* Ingår inte hos alla modeller)



## Strömförsörjning

Strömförsörjningen för att ladda din gräsklippare



## Förlängningskabel

15 m (50 ft)  
lågspänningskabel för att ansluta laddstationen till strömförsörjningsenheten



## Kabelpeggar\*

För att fästa kabeln till marken  
(\* Ingår inte hos alla modeller)

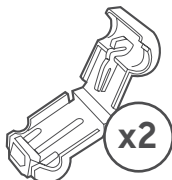

## Reservanslutningskontakt

För att ansluta kantkabeln till laddstationen



## Skarvdon för kabel

För skarvning, i händelse av att kantkabeln är kapad

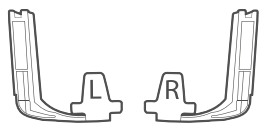

Hjulrengörare



Säkerhetsguide  
Ytterligare information  
Kom igång guide



Nycklar till knivspets,  
knivskiva, drivhjul



Plastnyckel till batterilucka

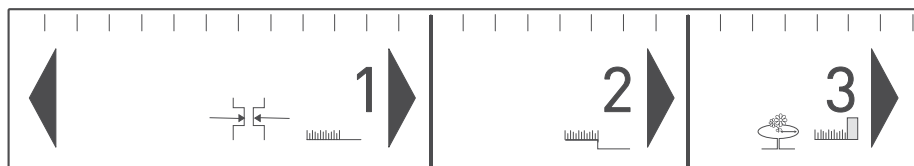

### RoboRuler

Behövs för att ställa in avståndet för begränsningskabeln från gräsmattans kant



Ytterligare verktyg som behövs för installationen

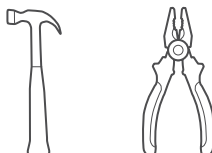

# Redo? Då börjar vi...

# Installation

Korrekt installation av din gräsklippare garanterar maximala resultat. Detta är vad som krävs för att förbereda den för att utföra ett perfekt jobb för dig:

## Laddstationens placering

Välj laddstationens placering

1

## Lägg ut kabeln

Lägg ut den "virtuella gränsen"

2

## Mjuka hinder

Hur mjuka hinder skyddas

3

## Hårda hinder

När bör de uteslutas

4

## Sluttningar

Vilka sluttningar kan gräsklipparen hantera

5

## Smala passager

Hur kopplas en underzon

6

## Separat zon

Hur kopplas en separat zon

7

## Avsluta

Avsluta installationen

8



[www.robomow.com/goto/rk\\_installation\\_video](http://www.robomow.com/goto/rk_installation_video)

# Känn din gräsmatta

Att känna till din gräsmatta hjälper dig att undvika onödiga misstag och gör installationsprocessen enklare och mer problemfri.

När du läser den här handboken kan du hoppa över avsnitt som inte gäller din typ av gräsmatta.

Så, hur ser din gräsmatta ut?

## Typ A

### Endast Huvudzon

Din gräsmattas yta är en kontinuerlig zon och alla ytor på gräsmattan är tillräckligt breda för gräsklipparen att navigera mellan (åtminstone 4 m (14 fot) bred på den smalaste platsen).

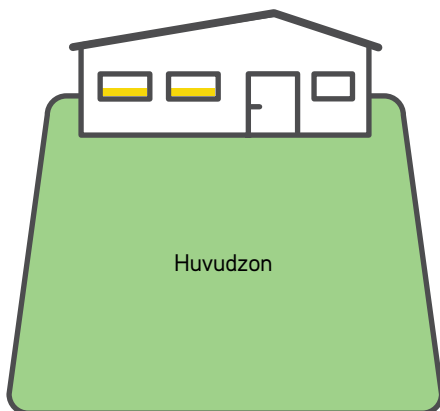

## Typ B

### Huvudzon + Delzon

Din gräsmatta består av mer än en zon. Dessa zoner är hopkopplade genom en smal passage 1-2 m (3-7 fot). Gräsklipparen kan köra mellan dessa zoner för att klippa hela ytan.

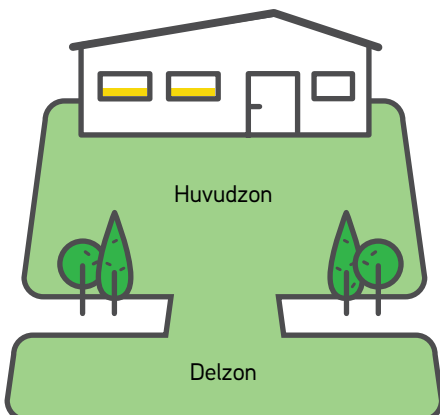

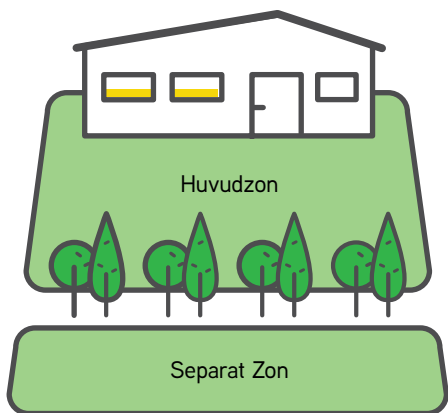

## Typ C

### Huvudzon + Separat zon

Din gräsmatta består av två eller flera zoner som inte är hopkopplade (separerade med ett staket, gång, stig eller annat hinder). Gräsklipparen kan inte åka mellan dessa zoner.

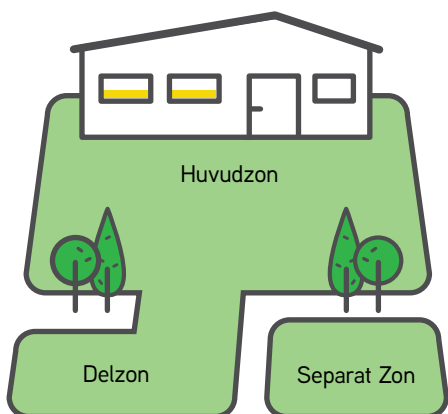

## Typ D

### Huvudzon + Delzon + Separat zon

Vissa områden av din gräsmatta är hopkopplade med huvudzonen genom en smal passage (upp till 4 m/14 fot bred) och vissa områden är helt separerade från huvudzonen med ett staket, stig, gång eller andra hinder och gräsklipparen kan inte köra mellan dem.

# 1 Laddstationens placering

Välj platsen för laddstationen och strömförsörjningsenheten

Laddstationen är där din gräsklippare laddas och där kanttaveln börjar och slutar. I detta installationssteg bestämmer du en lämplig plats för laddstationen.

## Var ska du placera laddstationen?

### Övervägande A

Det rekommenderas starkt att placera basstationen på gräsmattans huvudzon (den största)

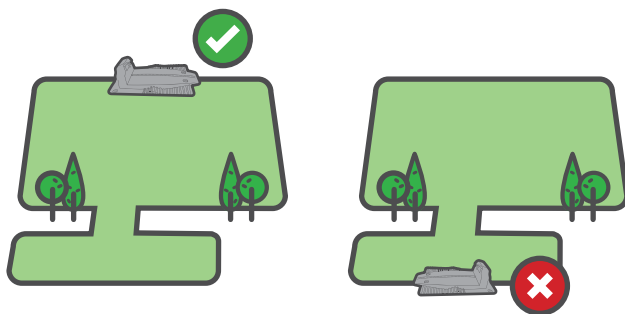

### Övervägande B

Upp till maximalt 15 m från ett eluttag

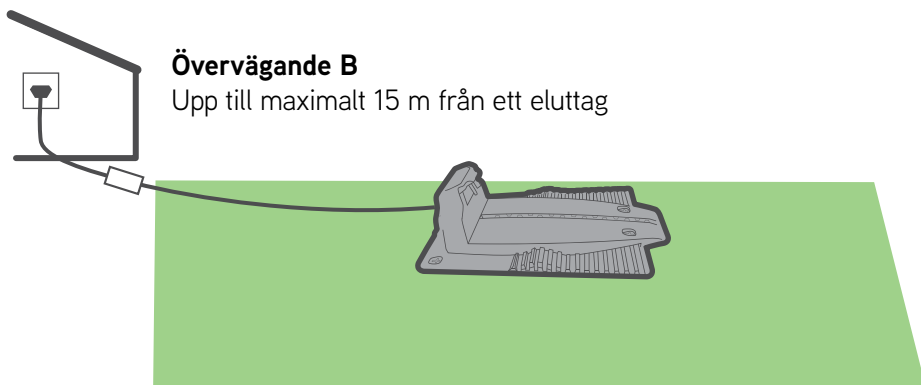

## Övervägande C

Minst 3 m rak kabel framför laddstationen och minst 1 m bakom laddstationen för att underlätta en smidig dockning

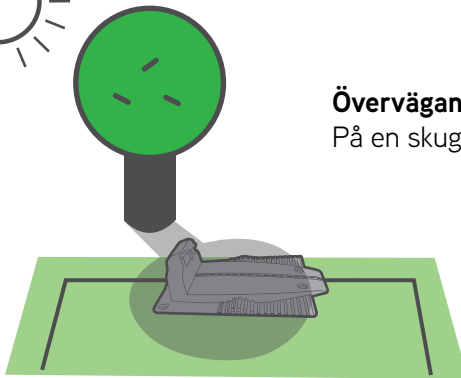
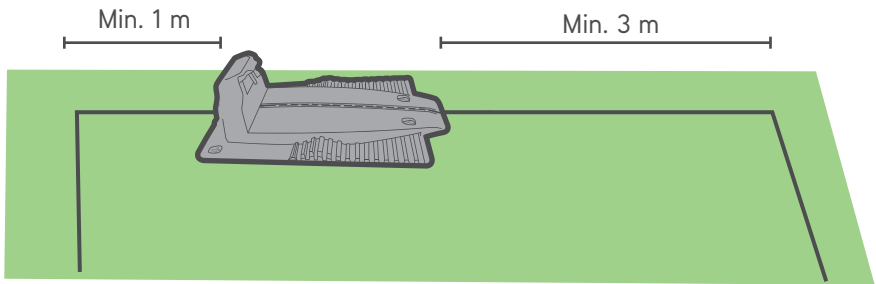

## Övervägande D

På en skuggig plats.



Håll minst 1 meter (3.3 fot) avstånd från ett sprinklerhuvud för att undvika skador på gräsklipparens interna komponenter

**TIPS**



## Övervägande E

Se till att marken är jämn och plan och att det inte finns några sluttningar



## Hur man installera laddstationen

### RIKTNING

Placera basstationen enligt figuren till höger.



## AVSTÅND FRÅN KANTEN

Använd linjalen för att installera kabeln på rätt avstånd från kanten på din gräsmatta.

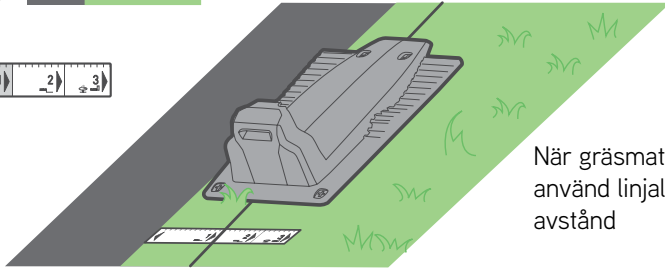
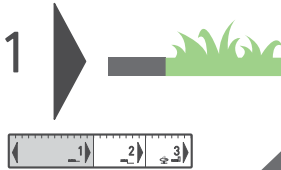

När gräsmattan är plan, använd linjalens första avstånd

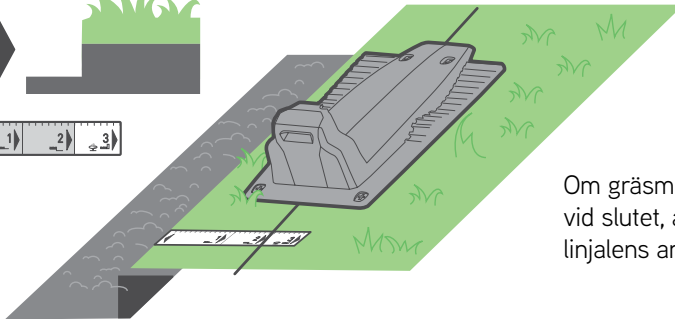
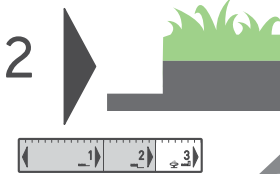

Om gräsmattan lutar vid slutet, använd linjalens andra avstånd

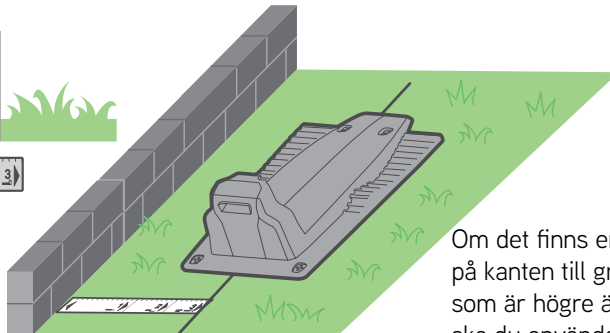
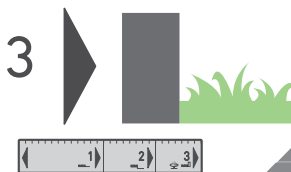

Om det finns en "mur" på kanten till gräsmattan som är högre än 5 cm ska du använda det tredje avståndet på linjalen

## LADDSTATIONENS PINNAR

När du har valt ut rätt plats ska du säkra laddstationen till marken med medföljande pinnar.

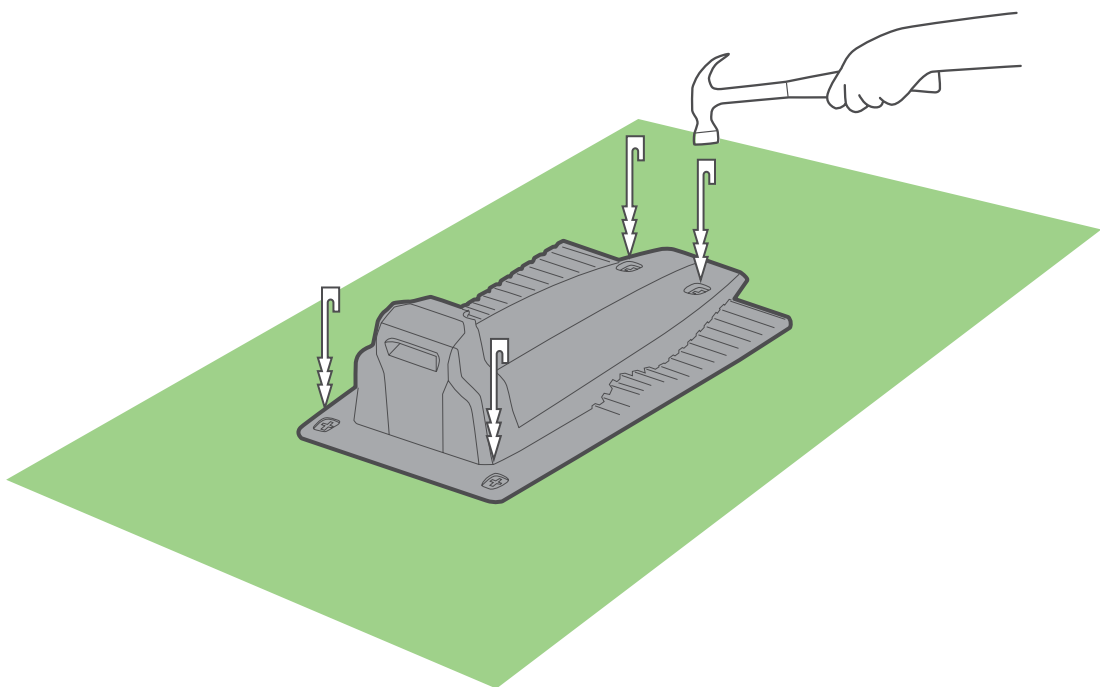

Var försiktig så att du inte skadar bevattningsrören när pinnarna hamras ned.



# Planera framåt

Innan du börjar, gå längs din gräsmattas kant och planera hur du ska installera kantkabeln. Observera alla hinder och sluttningar.

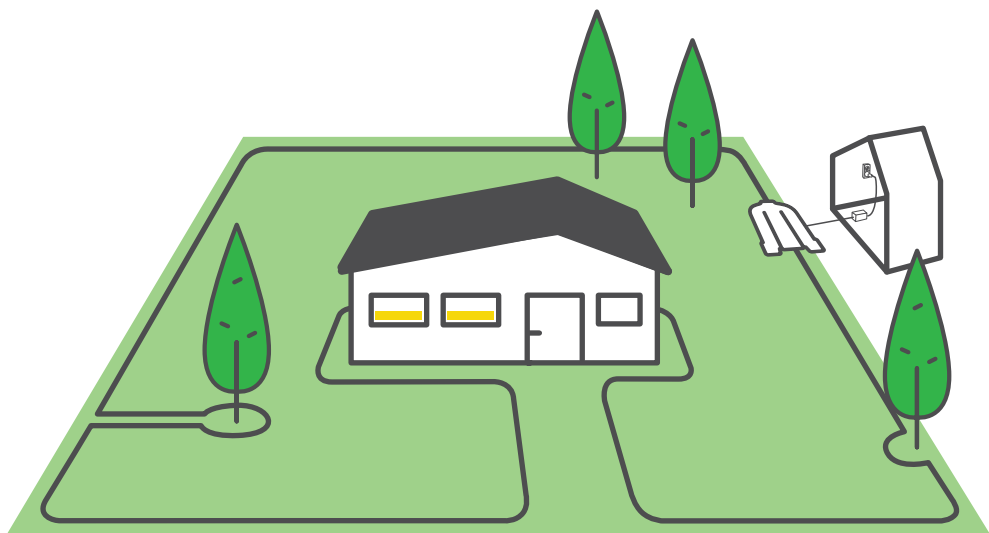

# Hinder och sluttningar

Innan du sätter en pegg i marken, observera alla hinder eller sluttningar.

## HINDER



### Mjuka hinder

Mjuka hinder är blomrabatter, dammar eller små träd. De behöver skyddas genom att skapa öbildningar.



### Hårda hinder

Hårda hinder är vertikala, stela och högre än 15 cm (6 tum), såsom träd eller hårda föremål som gräsklipparen försiktigt kan stöta i utan att orsaka skador. Du behöver inte skydda dessa hinder med begränsningskabeln.

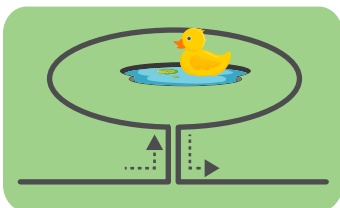

### Dammar

Dammar och andra vattendrag behöver skyddas genom att skapa öbildningar.

## SLUTTNINGAR

### Sluttningar längs kanten

För att se till att gräsklipparen inte glider av gräsmattan, framför allt när gräset är vått, måste kantkabeln utesluta en sluttning längs kanten av gräsmattan med en lutning på mer än 20 % – vilket innebär 20 cm stigning per 1 m [8 stigning per 3 fot].

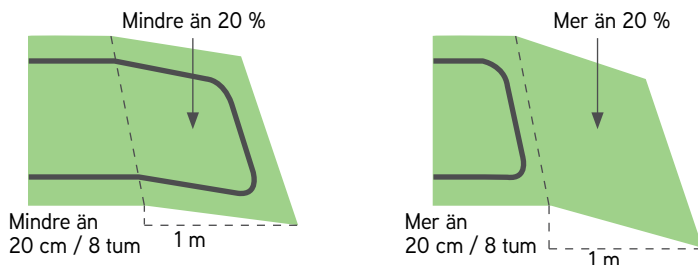

### Sluttningar inom gräsmattan

Gräsklippare kan klippa gräsmattor med en lutning på upp till 45 %. Sluttningar nära kanten kan inkluderas om lutningen är nedåt mot insidan av gräsmattan, därför finns det ingen risk att gräsklipparen glider utanför gräsmattan. En lutning på 45 % betyder 45 cm stigning per 1 m (17 tum stigning per 3 fot).

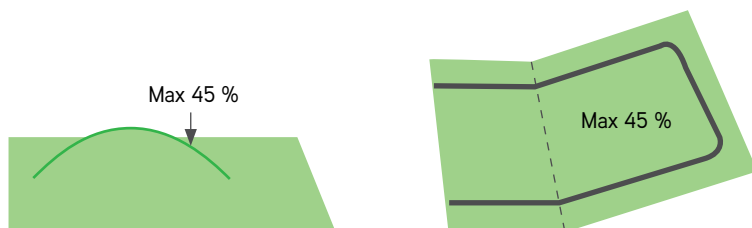

### Gräsmattans lutning är för brant om...

Gräsklipparen lyfter från marken när den åker uppför en sluttning. Omfatta inte sådana sluttningar i klippområdet.



**TIPS**

## 2 Förläggning av kabeln

---

Lägg ut kantkabeln ("Virtuell gräns") som markerar arbetsområdet för gräsklipparen.

Nu är du redo att installera kantkabeln. Låt os ta det steg för steg.



### TIPS

- Har gräsklipparens förpackning nära till hands.
- Se till att du klipper gräset en sista gång med din gamla gräsklippare innan du börjar lägga ut kabeln. Dessutom bör marken vara fuktig. Detta gör det lättare att sätta i peggar och ser till att gräsklipparen inte kapar kabeln.



### VAD DU BEHÖVER

- Hammare
- Kombinationstänger



... En solig dag och ett soligt humör :)

---

## En bra början

Dra ut cirka 50 cm av kantkabeln och fäst början av kabeln i marken där laddstationen ska placeras.

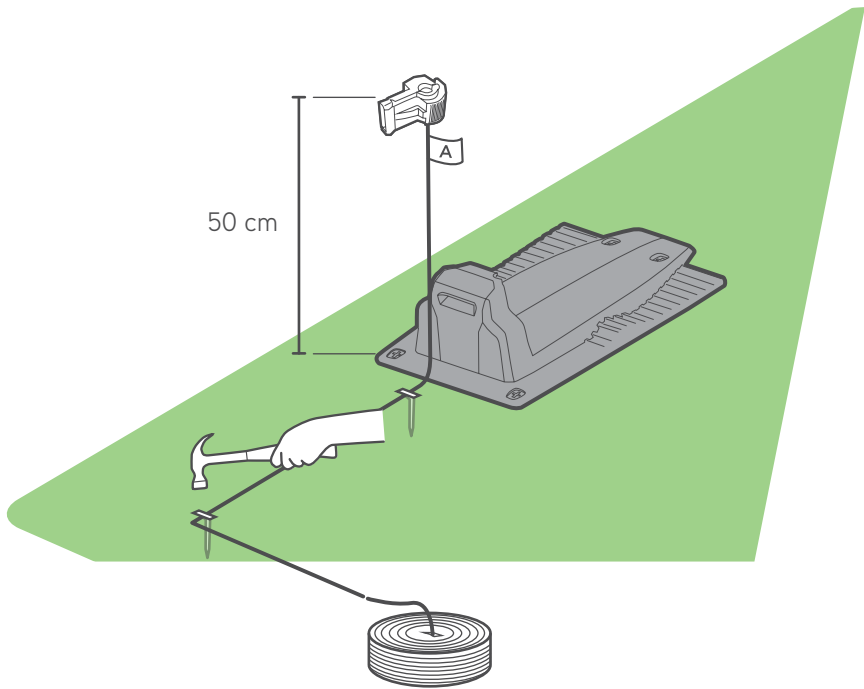

Börja linda av kabeln motsols runt gräsmattan, med början från laddstationen.

Lägg ut den löst längs kanten när du går längs med gräsmattans kant. Om du kommer till ett område/föremål som behöver särskild omsorg, se till att du noggrant lägger ut kantkabeln enligt beskrivningen i det följande avsnitten.



## Håll lämpligt avstånd

Kantkabeln sätts fast i marken med hjälp av peggarna som medföljer med produkten. Använd RoboRuler för att beräkna avståndet som du ska lämna mellan kantkabeln och gräsmattans kant och hinder.

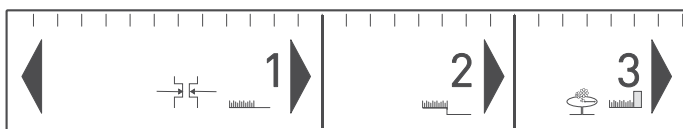
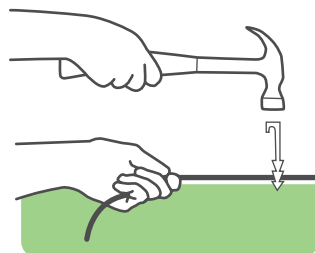

- Sätt i pinnar var 2-3 m / 7-10ft och i hörnen. Sätt endast i ett minimum av peggars i detta tidiga skede. Du sätter i alla nödvändiga peggars senare.
- Dra åt kabeln när du hamrar peggen till deras avslutande djup i marken.
- Se till att inte skada bevattningsrör.

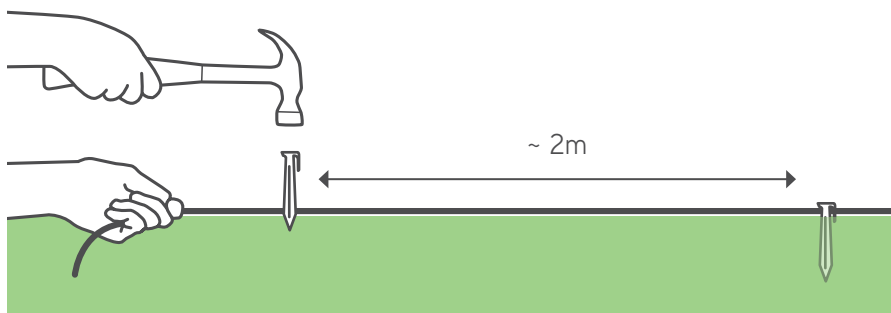

Använd det korta avståndet på Robo linjalen där kanten är plan.

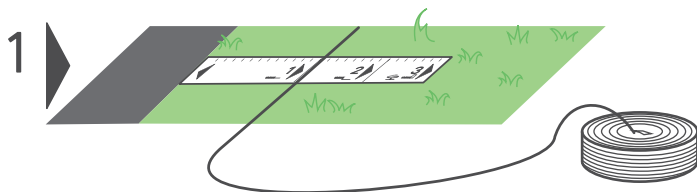

Där kanten sluttar, använd avstånd 2 på linjalen

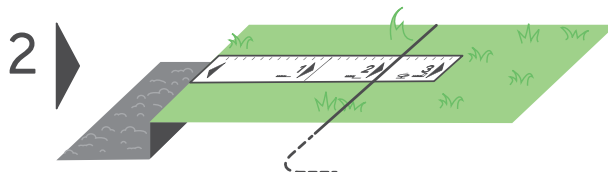

När kanten är en vägg (mer än 2 cm/ 1 tum över marknivån), använd det 3:e avståndet på Robo linjalen.

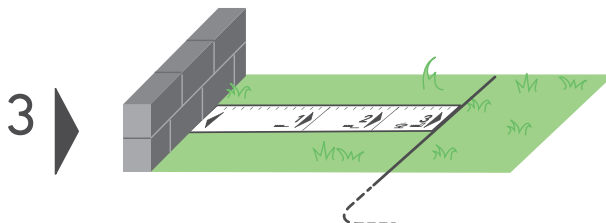

Lämna åtminstone 1,2 m om gräsmattans kant angränsar till vatten.

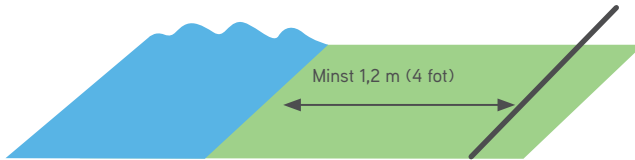

Alternativt, placera en fysisk barriär nära vattnet.

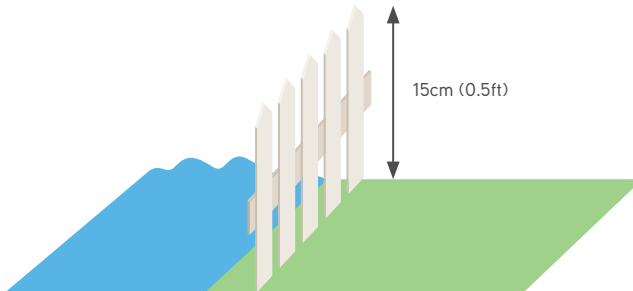

**TIPS**

- Det är inte nödvändigt att gräva ner kantkabeln.
- Att begrava kabeln längs utsatta områden, såsom trottoarer, är vanligtvis rekommenderat.
- Om ytterligare kantkabel krävs för att avsluta installationen, kan du förlänga den genom att använda de medföljande vattentäta skarvdonen (se sida 44 "Skarva kantkabeln").

# 3 Mjuka hinder

## Skydda mjuka hinder

Föremål såsom blomrabatter, dammar eller små träd måste skyddas med öbildningar.

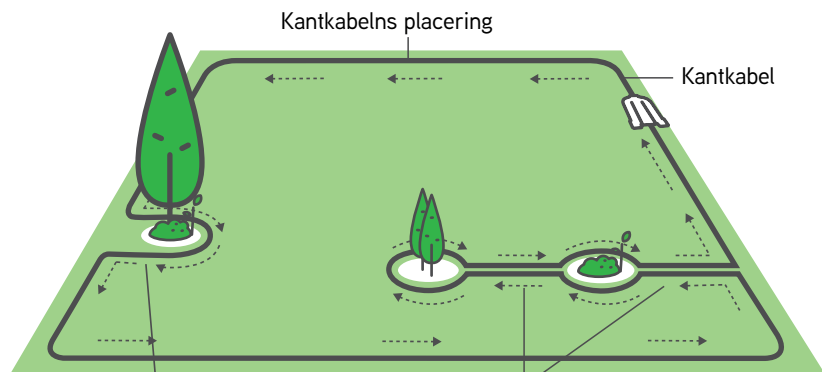

Om avståndet mellan en ö och kantkabeln är mindre 1,2 m (4 fot), gör hindret till en del av gräsmattans kant.

Håll minst 1,2 m (4 fot) mellan öar; om hinder ligger tätare, använd endast en ö.

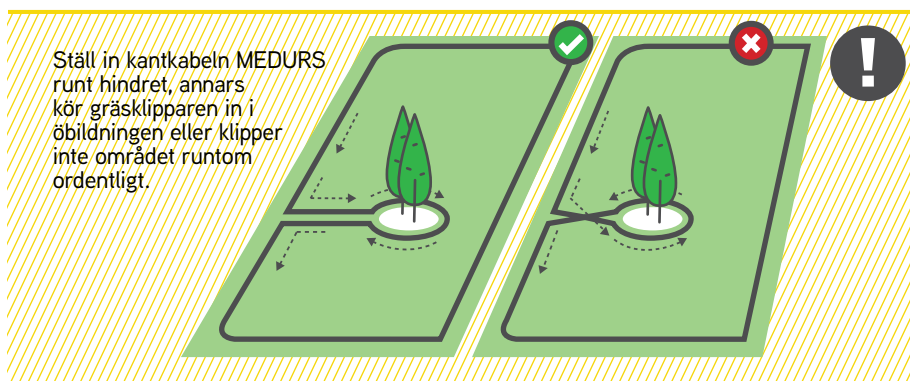

Ställ in kantkabeln MEDURS runt hindret, annars kör gräsklipparen in i öbildningen eller klipper inte området runtom ordentligt.

- Ledningar som leder till och från en ö bör fästas med samma pegg



TIPS

# 4 Hårda hinder

## Skydda hårda hinder

Uteslut hårda föremål från gräsmattan som är lägre än 15 cm.  
Hårda föremål som är högre än 15 cm kan du lämna oskyddade  
inne på gräsmattan.

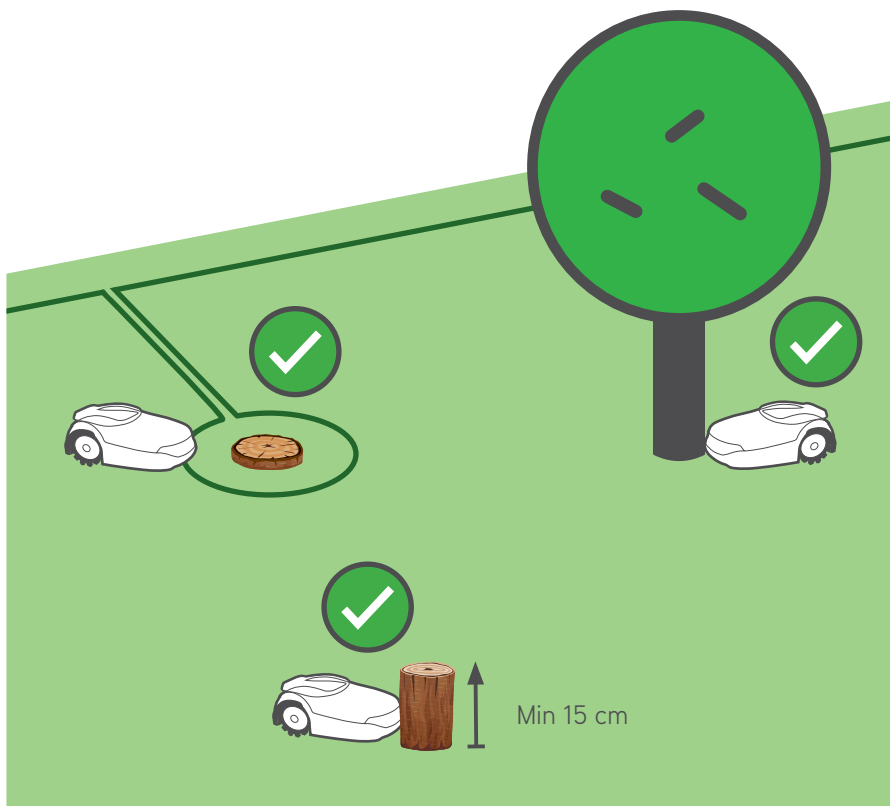

# 5 Sluttningar

## Sluttningar

Gräsklipparen kan hantera vilken sluttning som helst upp till 45 % innanför gräsmattan

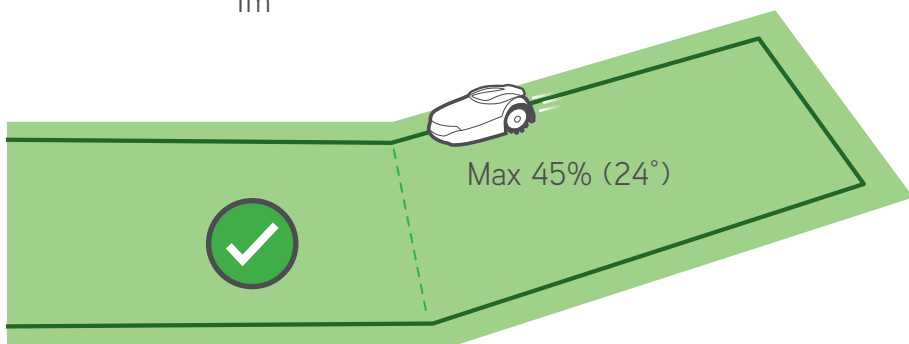
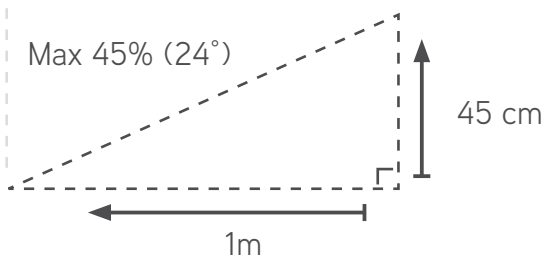
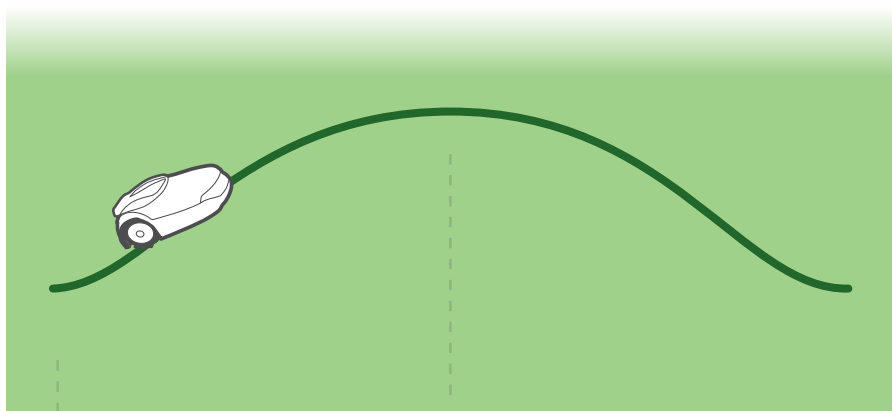

Uteslut alla lutningar som är större än 20% som ligger på kanten av gräsmattan för att förhindra att gräsklipparen glider utanför gräsmattan (särskilt i våta förhållanden)

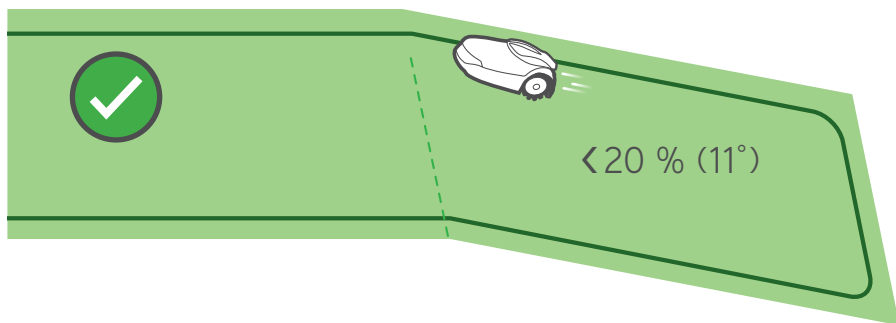

20 % =

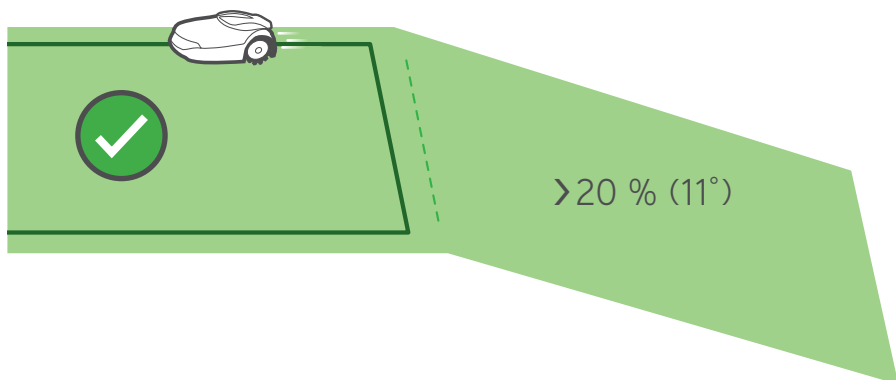
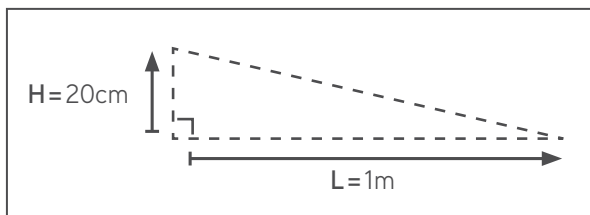

# 6 Smala passager

## Tänk på typen av gräsmatta



**Typ A**  
Endast Huvudzon

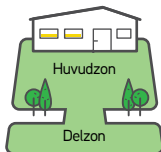

**Typ B**  
Huvudzon +  
Delzon

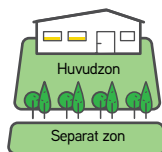

**Typ C**  
Huvudzon +  
Separat zon

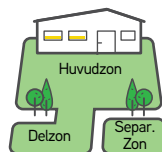

**Typ D**  
Huvudzon +  
Delzon + Separat  
zon

## Hur man drar en ledning runt en underzon

Typ B/Typ D

Har du inte en delzon?  
Hoppa över detta avsnitt!

En smal passage ansluter huvudzonen med en delzon.

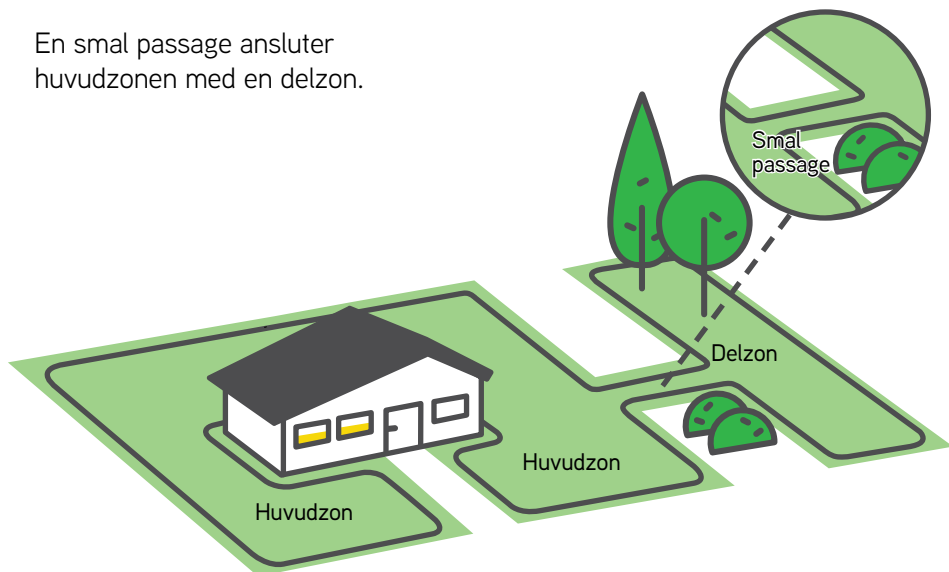



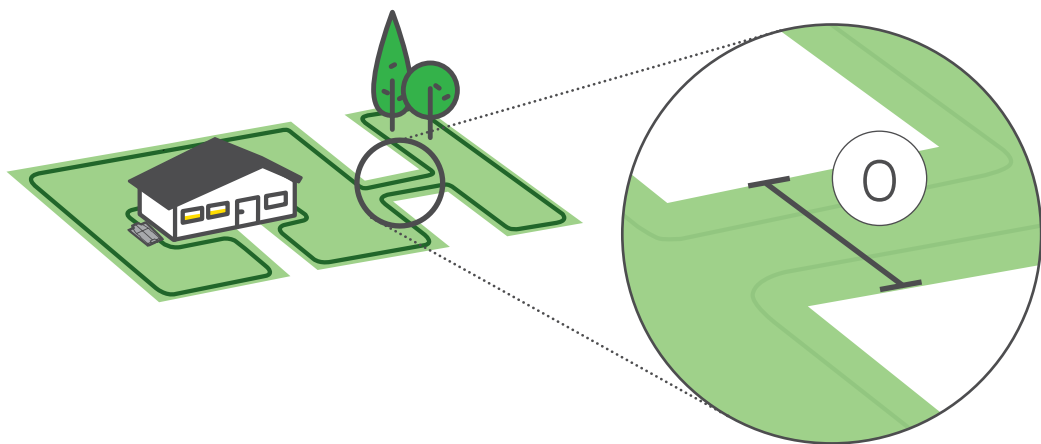

En smal passage ansluter huvudzonen med en delzon.  
Passager större än 2 m kan gräsklipparen köra igenom.

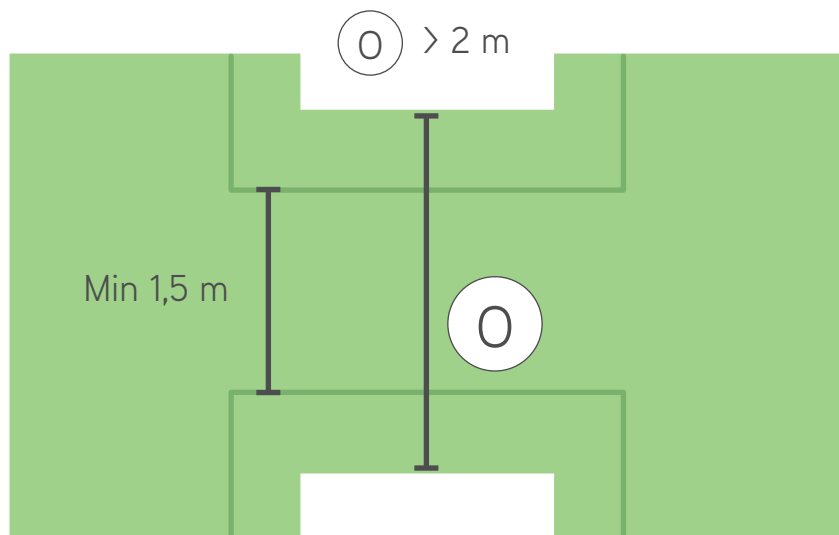

När en smal passage är mellan 1-2 m (3-6 ft) bör ledningarna installeras i mitten av gången med RoboRuler-avstånd 1 mellan dem så att gräsklipparen kan följa ledningarna in och ut ur delzonen. Vid ingången till gången från båda hållen bör du bryta hörnet till 45 grader så att gräsklipparen kan svänga exakt in och ut ur den smala passagen.

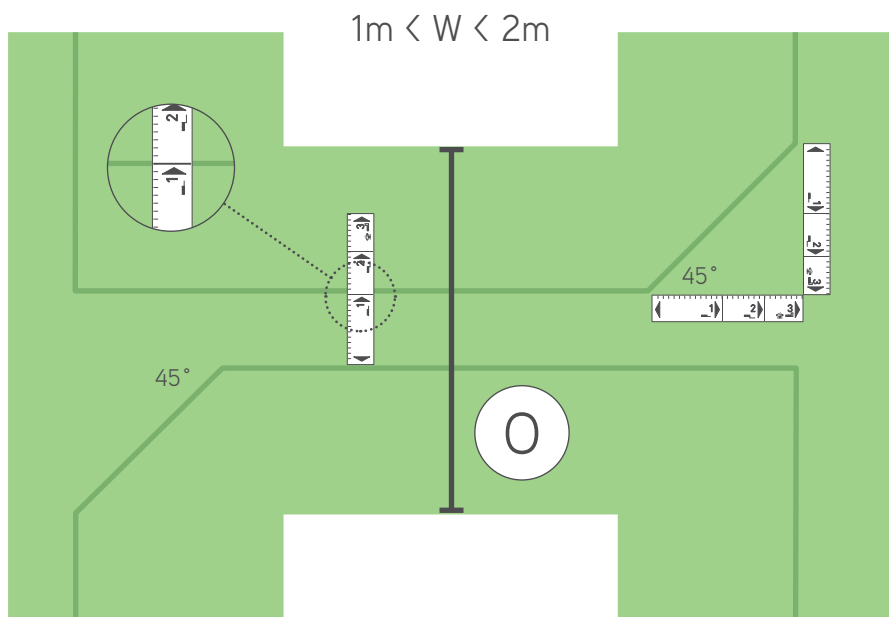

# 7 Separat zon

## Hur man drar en ledning runt en separat zon

Typ C/Typ D

Finns ingen separat zon?  
Hoppa över detta avsnitt!

Utöka kantkabeln från huvudzonen över hindret.

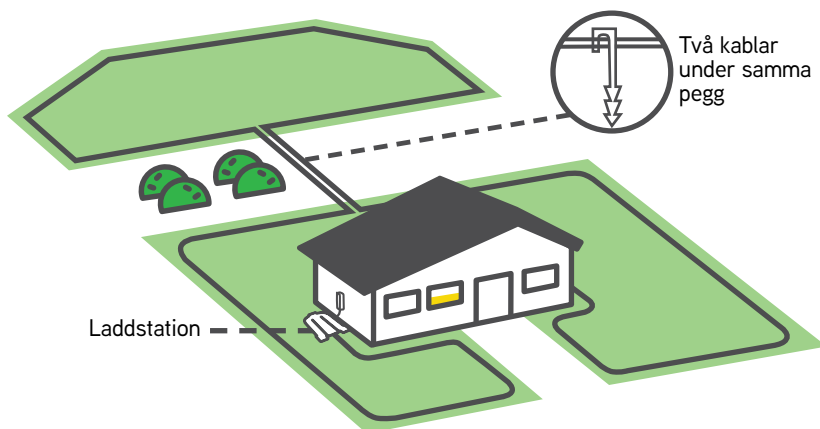



## Skarvning av kantkabeln (vid behov)

### TIPS

- Sätt in båda kabeländarna längst till höger respektive längst till vänster på kontakten.
- Bekräfta att kablarna är helt isatta i kontakten.
- Använd en tång för att trycka på knappen ovanpå kontakten. Knappen ska tryckas ner helt utan att skada kontakten.

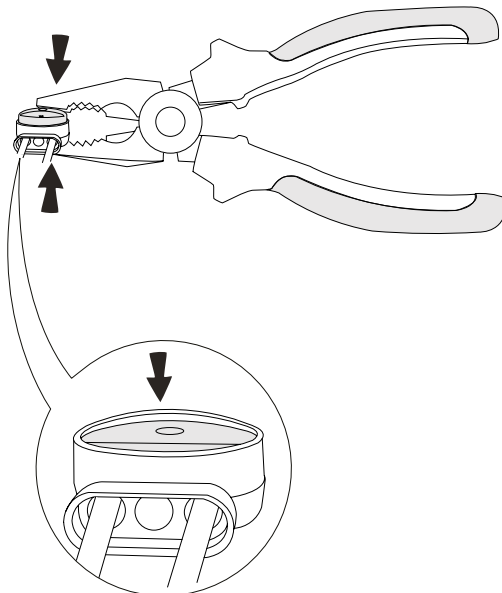
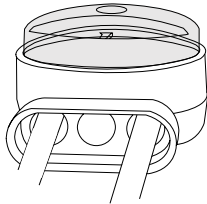

# 8

## Avsluta installationen

### Avsluta kantkabelinstallationen

När kantkabeln har lagts ut fullständigt, installera tillbaka vid laddstationen den sista pinnen ca. 5 cm (2 in) framför laddstationen. Det är mycket viktigt att kabeln är i linje med mitten av laddstationen.

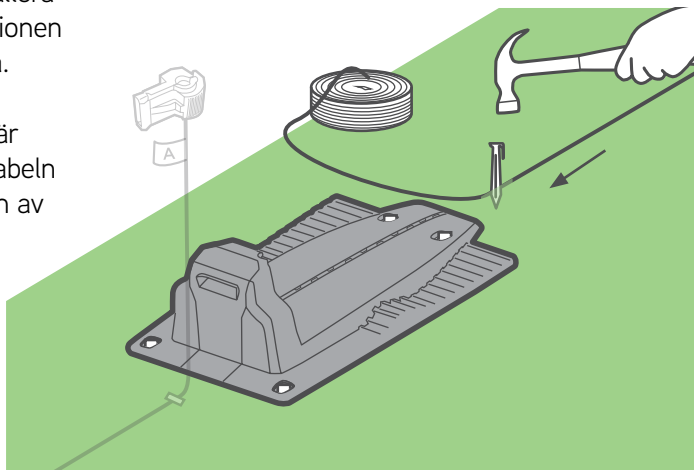

#### TIPS

Veckla upp kabeln till cirka 50 cm bortom basstationen och klipp den.

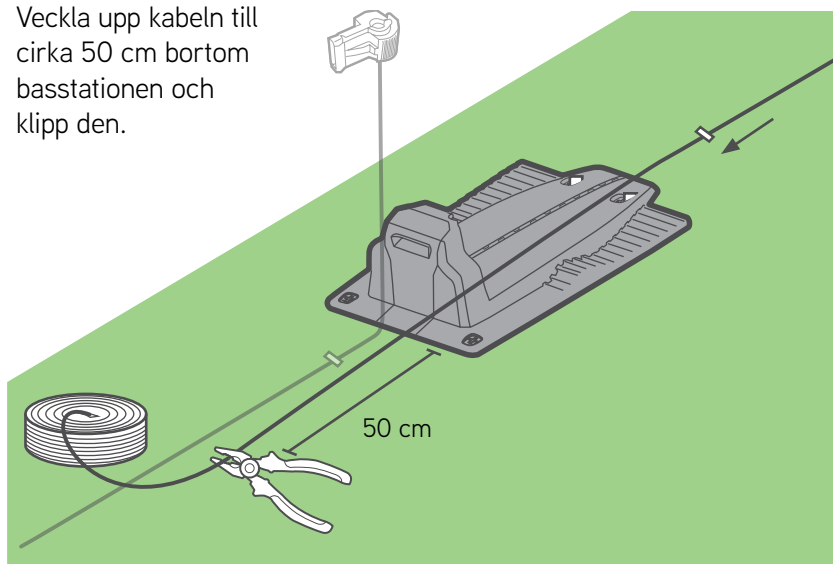

Öppna laddstationens baklucka.

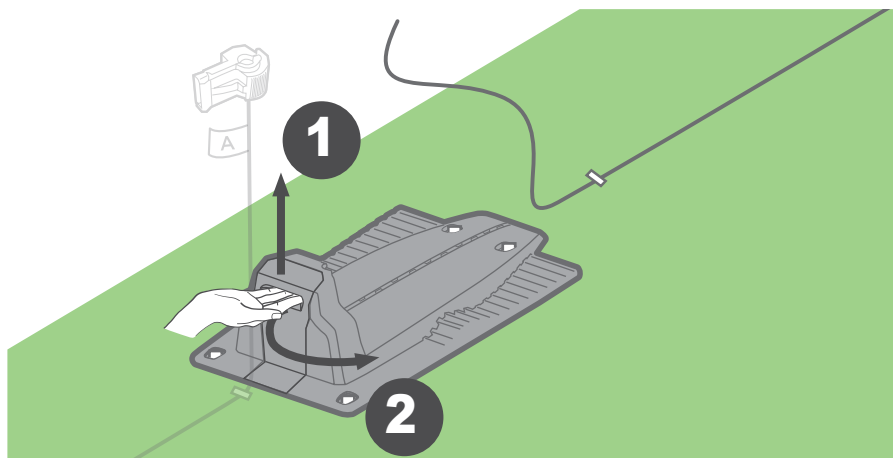

Skjut eller installera kabeln genom den avsedda öppningen och för den genom öppningen under laddningsanslutningarna tills den går ut på baksidan av laddstationen

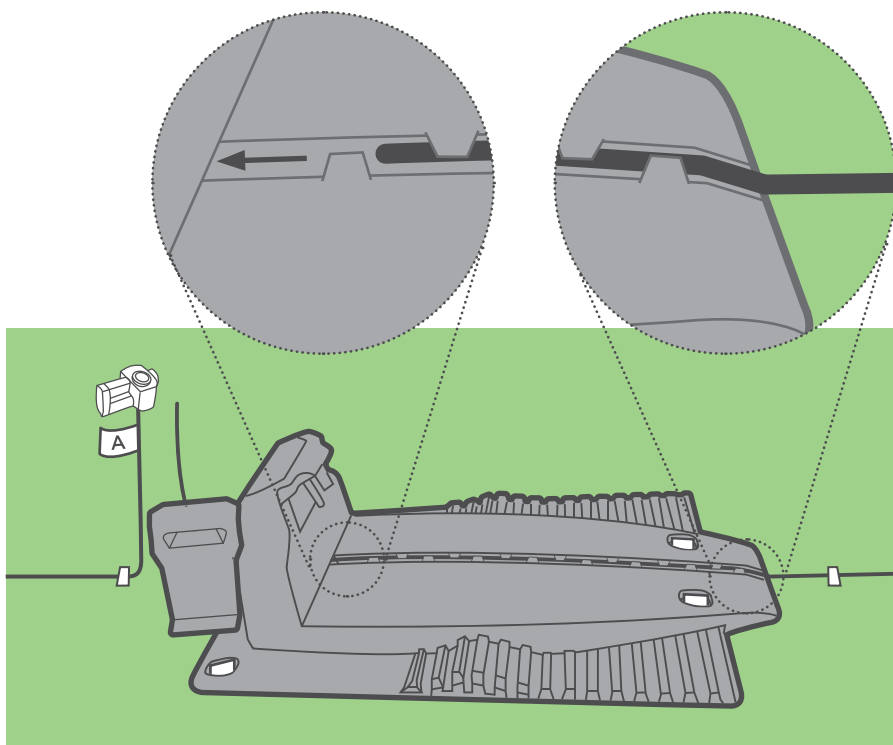

Installera kontakten till kabeländen enligt beskrivningen på ritningarna. Klipp av kabeländan nära kontakten.

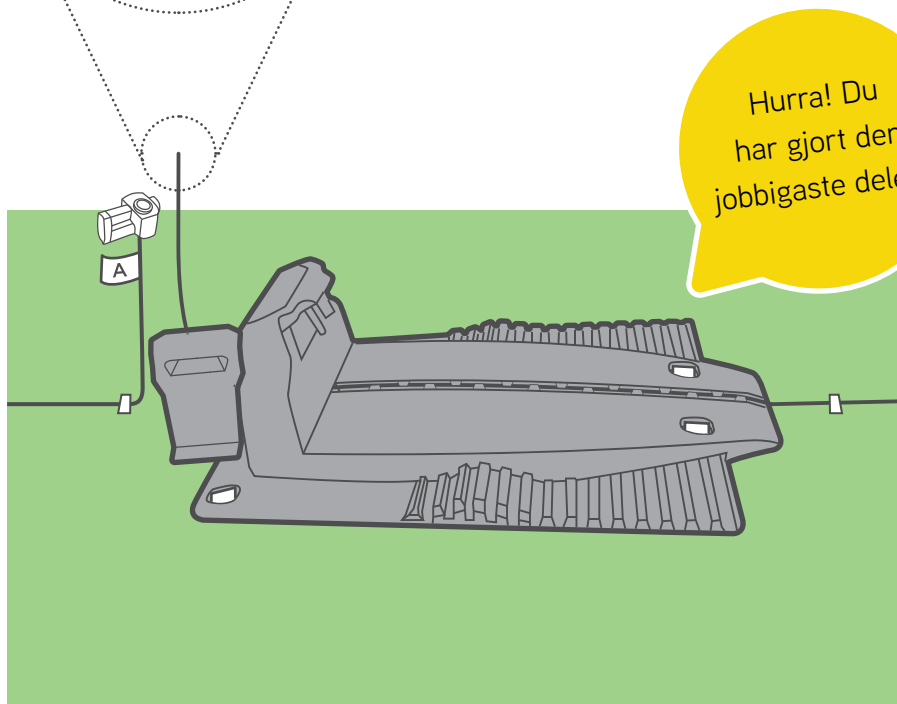
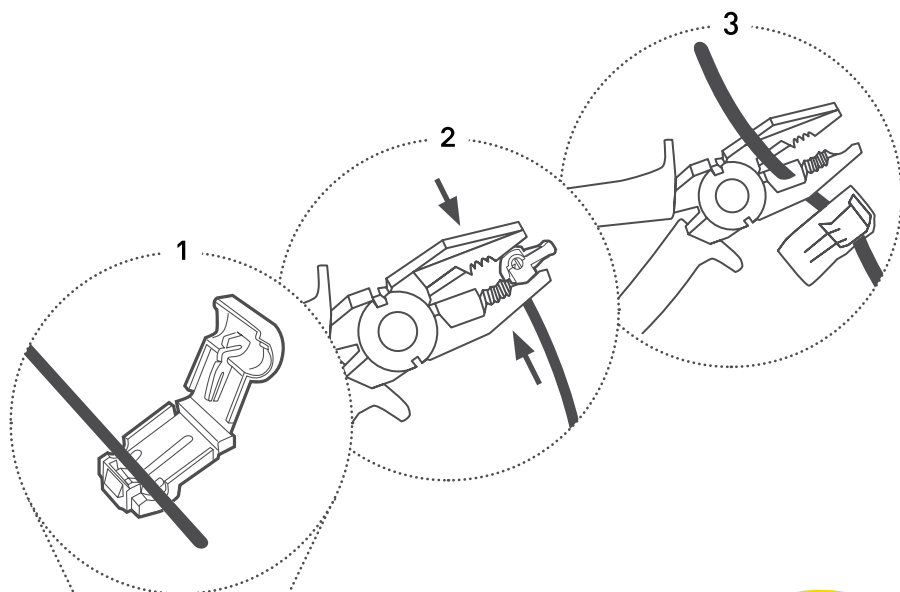

Fäst kabeln i marken. Vrid och linda in kablarna så att de kan passa snyggt i laddstationens fack. Anslut kabeländen märkt "A" till kontakten märkt A på laddstationens baksida. Anslut den andra änden till den andra kontakten. Stoppa i kabeln och stäng dörren.

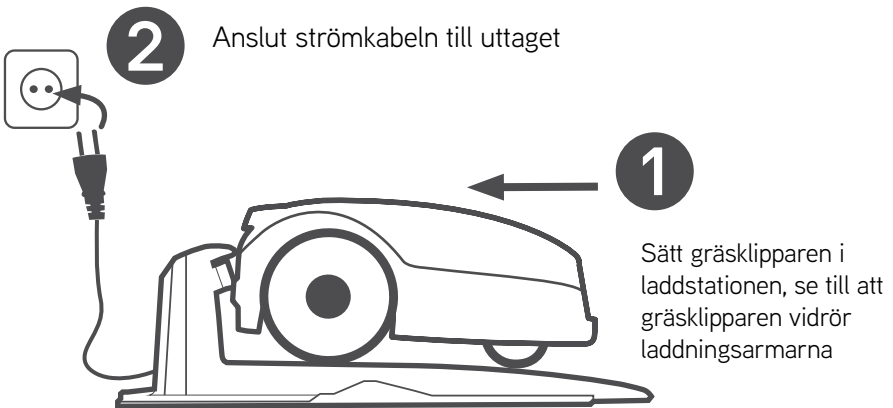
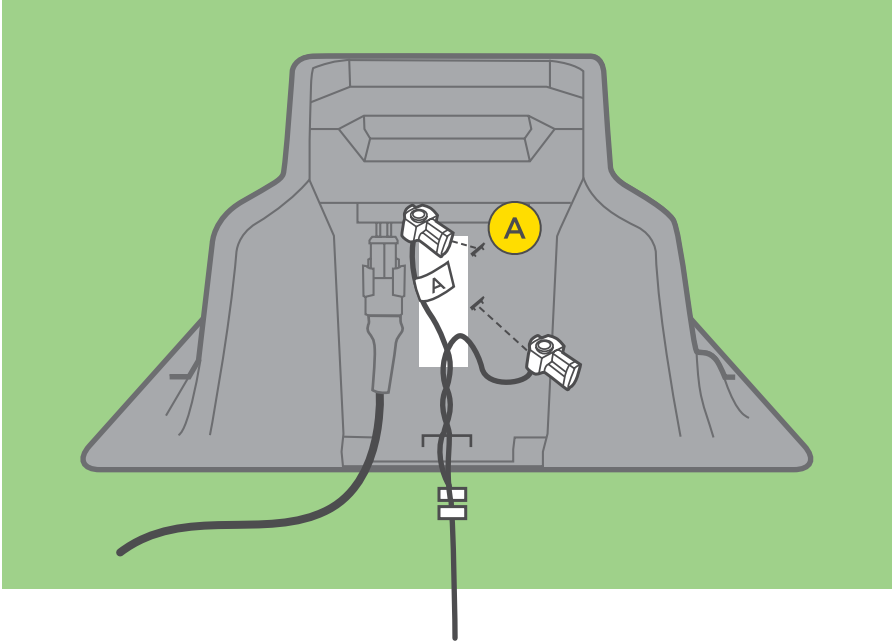













# LED lampor

Nu bör LED-indikationen blinka grön på laddstationen (om gräsklipparen är utanför laddstationen) eller fast grön (om gräsklipparen är i laddstationen). Mer detaljerad information om LED-indikatorlamporna finns på sida 64.

Gräsklipparen i laddstationen

Gräsklipparen utanför laddstationen

LED

Fast grön		
Fast röd		
Blinkande grön		
Blinkande röd		
Orange 4 sek		 4 sek A/B/C

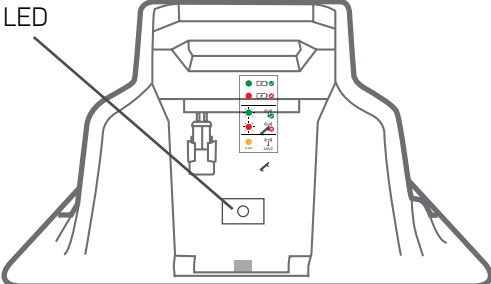

## Varning

Förlängningskabeln från strömförsörjningsenheten till laddstationen ska fästas i marken på ett säkert sätt! Den ska aldrig utgöra en fara för att snubbla.

Förlängningskabeln ska **ENDAST** passera mjuka underlag. Den ska aldrig passera hårda underlag (t.ex. gång, uppfart) där den inte kan fästas på ett säkert sätt.



Endast ett steg kvar...;)

# Engångsinstallation

Starta gräsklipparen och följ de initiala inställningarna för att göra den redo för användning.

## Ställ in språk, tid och datum

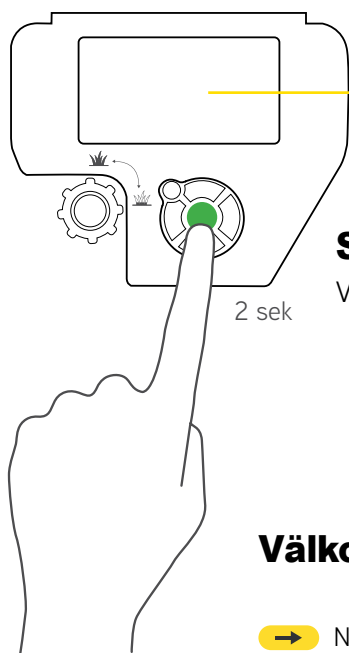

### Språk

Välj språk

2 sek

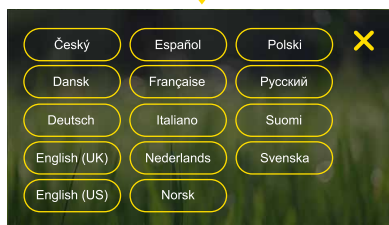

### Välkomstskärm

→ Nästa

← Tillbaka



### Datum

Ställ in datumet

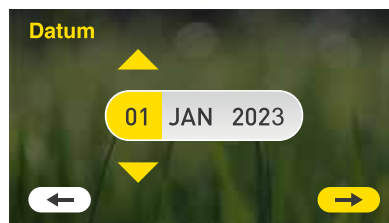

## Tid

Ställ in tiden

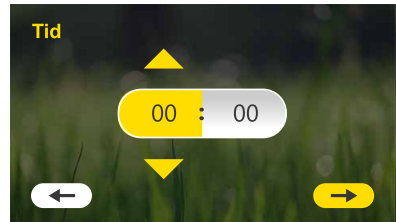

## Installation gjord av...

Välj vem som utför installationen.



## Testa kabelposition

Säkerställer att roboten kan följa kabeln utan hinder. Din gräsklippare följer ledningen och stannar där man behöver justera kabelpositionen. Följ instruktionerna på gräsklipparens skärm. Läs mer i Bilaga B.



## Vilken typ av gräsmatta har du?

Välj 'Main+' om gräsmattan har mer än en zon.

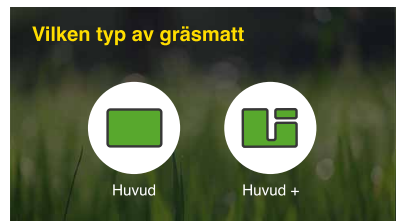

## Huvudzonens storlek

Ställ in huvudzonens storlek.

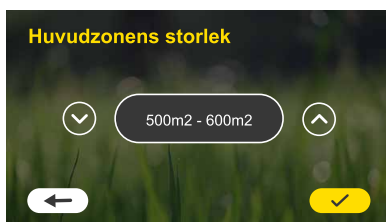

## Separat zon

Finns det en separat zon i gräsmattan, måste den separerade zonknappen sättas på "ON". Därmed kan "separerad zon" väljas på gräsklipparens startskärm för att starta klippning efter att manuellt placerat gräsklipparen i den separerade zonen. Kom ihåg att flytta gräsklipparen tillbaka till laddstationen i slutet av en körning i en separat zon så att den kan laddas och vara redo att fortsätta den automatiska planen utan att missa en körning.



## Installation färdig

Grundinställningar avslutade. Nästa skärm visas om några sekunder.

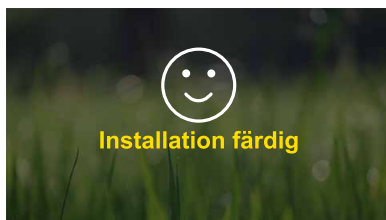

## Ställ in klipphöjden

Klipphöjden ställs in genom att vrida vredet åt höger/vänster. Trycker Nästa när klart.

Om gräset är högt rekommenderas att starta högt och sänker klipphöjden stegvis över ett par veckor för att få bästa klippresultat.

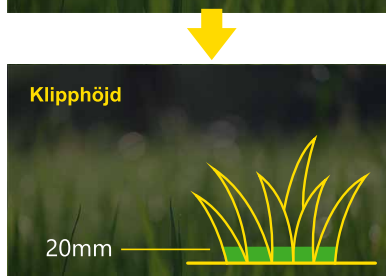

## Tidsplan

Gräsklipparen beräknar den föreslagna automatiska klippplanen enligt grässtorleken. För att starta den automatiska planen måste den godkännas, eller så kan den ändras den från denna skärmen eller justeras senare. Du kan hitta de automatiska schemalägningsinställningarna på inställningsskärmen på huvudskärmen.

Mer information om de automatiska planinställningsalternativen finns i avsnittet "Automatisk drift" i denna handbok.

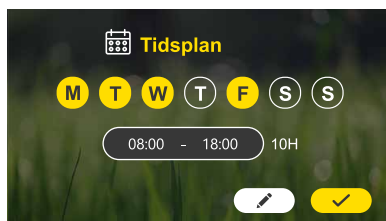

## Redo att klippa

Engångsinstallationen är klar :)  
Din gräsklippare är redo att klippa.  
Bekräfta att den är i laddstationen och att schemaplanen är 'på'.

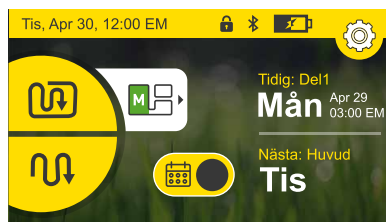

# Bilaga B – Testa kabelpositionen

---

1. När gräsklipparen kör på kabeln ska du vara uppmärksam på följande möjliga situationer:

a. Kabeln är för nära hinder

Stöter gräsklipparen på ett hinder när den följer kabeln kör den runt det. I dessa situationer justera kabeln längre bort så att gräsklipparen undviker hindret utan att behöva lämna kabeln och köra runt det.

b. Kabeln är för nära gräsmattans kant

Om gräsklipparen ramlar utanför gräsmattans kant när den kör längs kabeln, justera kabeln längre inåt från kanten.

c. Kabeln är för långt från hinder och/eller gräsmattans kant

Gräsklipparen har den unika förmågan att klippa mycket nära hinder och kanten på gräsmattan. Om du ser områden där den inte klipper så tätt som du vill, justerar du bara kabeln längre in. Var bara försiktig så att du undviker situationerna "a & b."

d. Grov eller krävande terräng

På områden där gräsklipparen verkar ha begränsad dragkraft eller på annat sätt har svårt att manövrera exakt bör troligen kabeln justeras kring dessa. Mycket lös eller sandig jord, stenig eller rotad terräng och/eller mycket ojämna ytor kan öka risken för att din gräsklippare fastnar och inte tillförlitligt kommer tillbaka till laddstationen för att ladda varje gång. Områden som är mycket krävande under torra förhållanden kommer sannolikt att bli mycket värre efter kraftig nederbörd.

2. För att testa eventuella justeringar som du gör på kabeln trycker du helt enkelt på stoppreglaget och för gräsklipparen till en plats på kabeln ca 3 meter före ytan som justerades. Skicka hem den igen. Upprepa denna process hur många gånger som helst, per plats och på så många platser som behövs tills du är nöjd med hur den kör över hela området.
3. När gräsklipparen väl har tagit sig hela vägen runt området kommer den att docka i laddstationen.

## Säkra kabeln

Nu är det dags att lägga till några pinnar längs tråden.

Använd de återstående pinnarna längs kantkabeln, mellan 0,5 till 1 m (1,5 fot till 3,3 fot) från varandra.

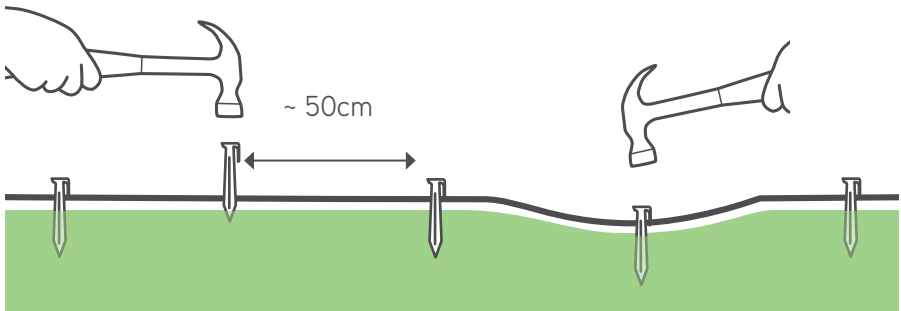



# Ytterligare alternativ med mobilappen

---

Din gräsklippare är en smart ansluten produkt. Den kommer med en inbyggd Bluetooth LE (Låg energi) enhet som gör det möjligt för dig att kontrollera din gräsklippare från din smartphone.

En gratis kompletterande mobilapp som gör upplevelsen med din gräsklippare nyskapande!

Du kan ladda ned Robomow 3.0-appen\* från Google Play Store (Android) eller från Apple AppStore (iOS). Efter nedladdning kan du registrera din gräsklippare och njuta mycket mer.

Tillsammans med en väldigt spännande upplevelse ger den ytterligare alternativ och förmågor till din lilla och smarta gräsklippare:

- Ställa in automatiskt klippschema
- Aktivera stöldskydd
- Definierar inställningar för gräsmattan (storlek, delzoner, separerade zoner)
- Manuell körning av din gräsklippare
- Gräsklippardiagnostik
- Undvik interferens genom att byta signaltyp
- Aktivera läget "förvaring" för att minimera strömförbrukningen och uppfylla CEC/DoE-reglerna.
- Geo-fence och push-notiser för modeller som är utrustade med GSM-modul.#

\*Sök efter Robomow 3.0-appen i Google Play och App Store.

#Finns inte på modeller som tillverkades före 2022.

# **Snyggt jobbat!**

**Nu kan du ta det  
lugnt och låta din  
gräsklippare arbeta.**

- ① Lär känna din gräsklippare**
- ② Menystruktur**
- ③ Automatisk drift**
- ④ Manuell drift**
- ⑤ Funktioner – hur man**
- ⑥ Regelbundet underhåll**
- ⑦ Felsökning**
- ⑧ FoS**

# 1 Lär känna din gräsklippare

För att till fullo njuta av din gräsklippare, lär dig mer om olika delar och meddelanden. Att förstå hur den arbetar och betar sig leder till smidig och enkel drift.

## Externa delar

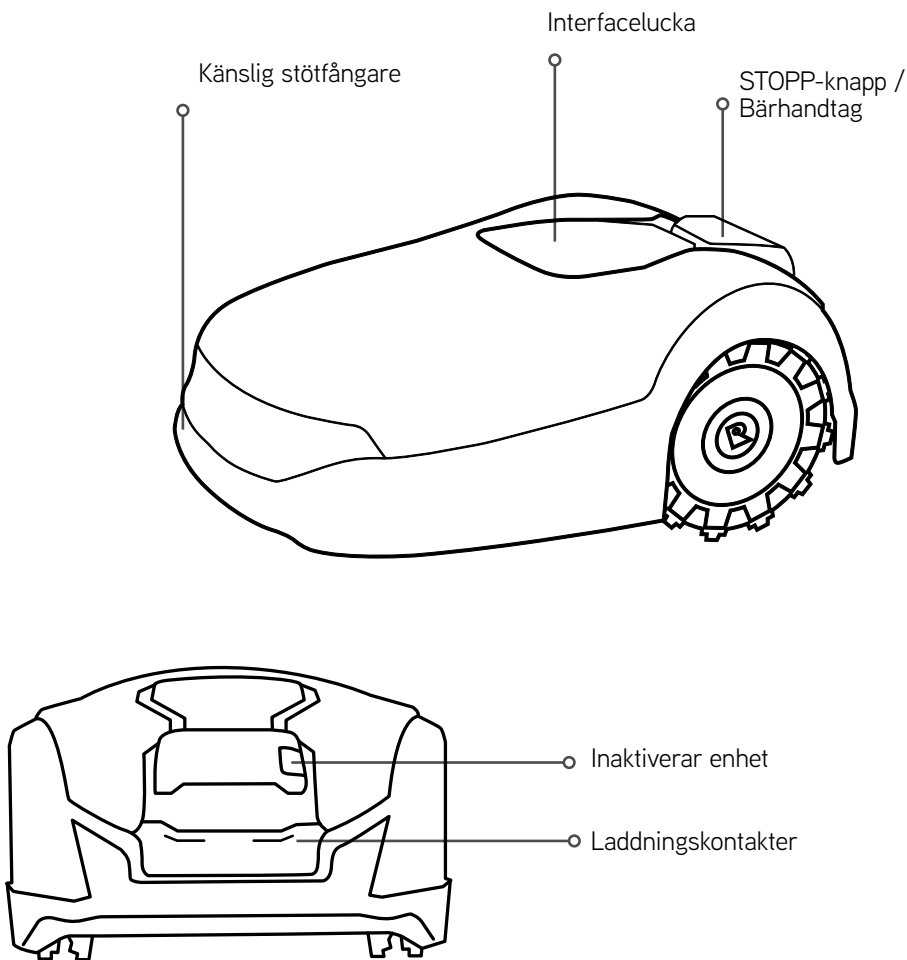

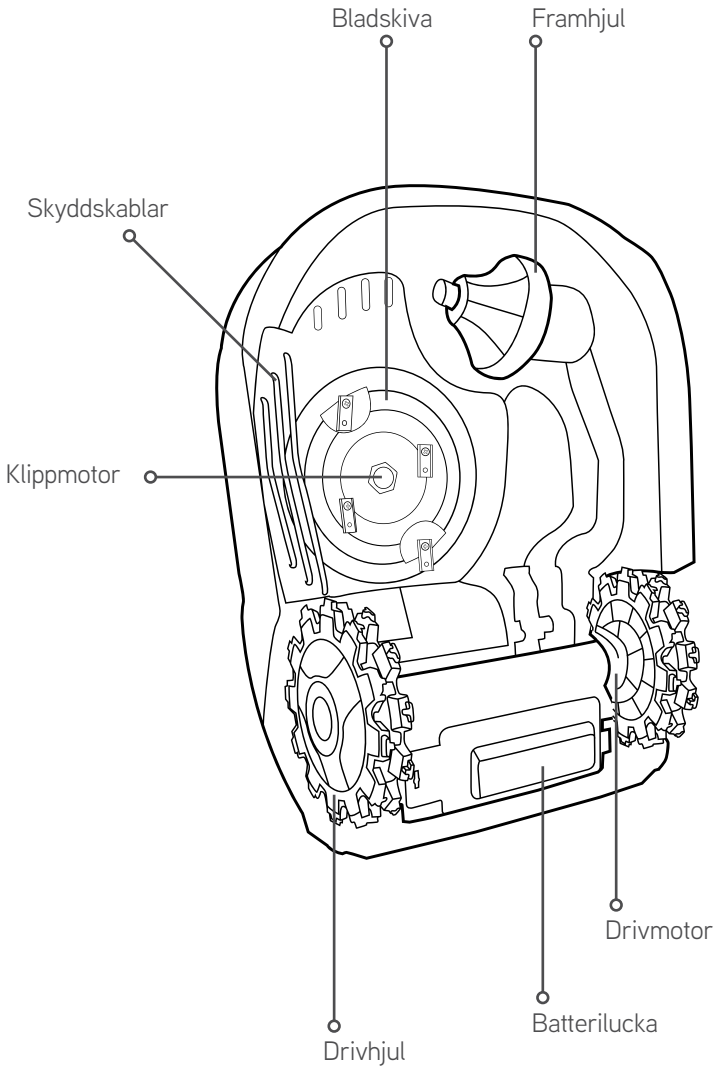

## Delar under huven

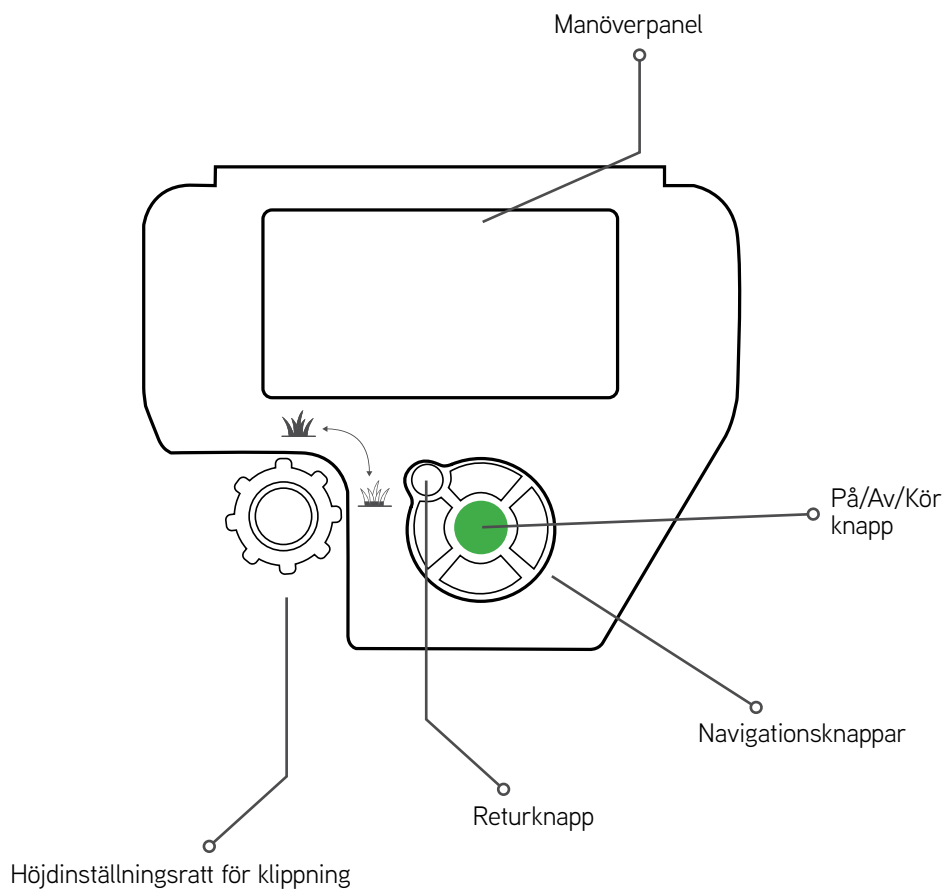



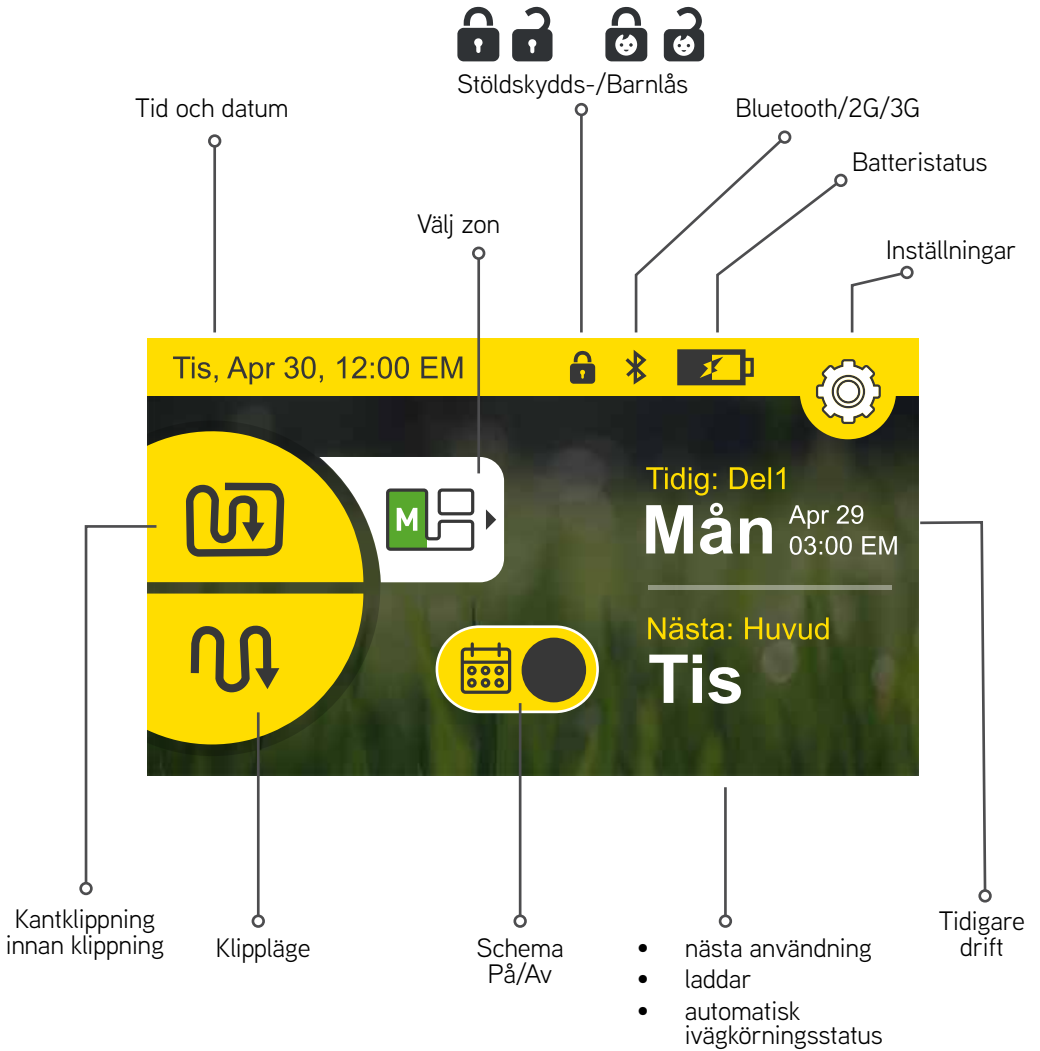

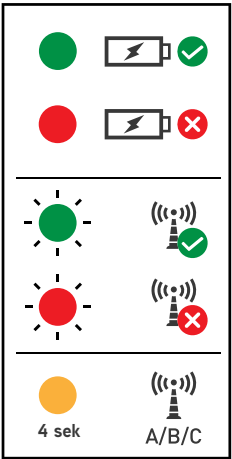

# LCD-display

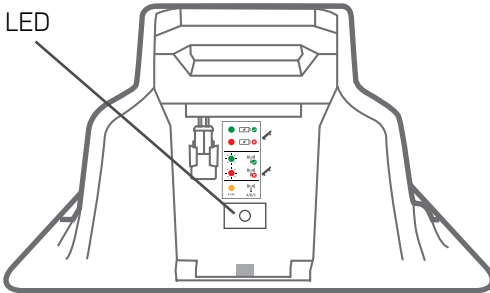

## LED-indikation för laddstation

<p>Gräsklipparen i laddstationen</p>	<p>Gräsklipparen utanför laddstationen</p>	<p>Fast grön</p> <p>Fast röd</p> <hr/> <p>Blinkande grön</p> <p>Blinkande röd</p> <hr/> <p>Orange 4 sek</p>	
--------------------------------------	--	---	--



Indikation	Betydelse
 Fast grön	Kantkabelsignal är OK; gräsklipparen är inuti laddstationen
 Blinkande grön	Kantkabelssignal är OK; gräsklipparen är utanför laddstationen
 Fast röd	Laddar inte
 Blinkande röd	Dålig kantkabelanslutning eller kabeln är för lång
 Orange	Tysignal har ändrats A/B/C



# 2 Menystruktur



## Menyval

Konfigurera användarpreferenser

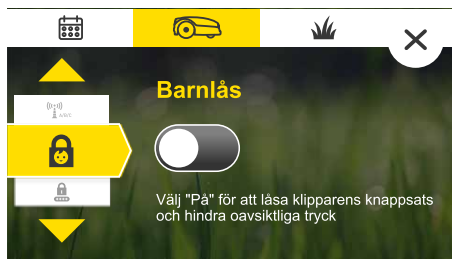
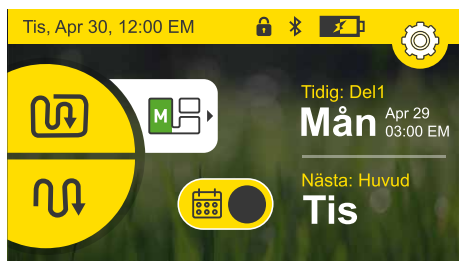

### Barnlås

Lås knappsatsen för att förhindra oavsiktlig körning



### Stöldskydd

PIN kod skydd



### Tid och datum

Ange datum och tid



### Format

Välj tidsformat (24/12) och enhetsformat (meter/fot)



### Språk

Ändra gräsklipparens menyspråk



### Ljud

Slå ljud på/av



### Signaltyp

Ändra för att undvika störningar med andra robotgräsklippare omkring



### Förvaringsläge

Minimerar strömförbrukningen under vintern eller andra långa perioder då gräsklippning inte behövs när gräsklipparen lämnas i laddstationen.



### Läget Kabelsvängning

Gör att man kan klippa effektivare genom att möjliggöra mjuka, kontinuerliga svängar vid gräsmattans kanten.



## Val för gräsmatta

Fören fullständig beskrivning av alla menyartiklar, se avsnittet Funktioner i detta dokument. Använd dessutom pekskärmen för att navigera genom menyerna med hjälp av knapparna på navigeringsknappsatsen och gör ett val genom att trycka på den gröna Kör-knappen.



### Öbildning

Sätt På/AV



### Storlek

Ställ in gräsmattans storlek



### Lägg till delzon

Lägg till upp till ytterligare fyra delzoner i schemat



### **Följer kantkabel**

Förhindrar hjulen att köra längs samma väg genom att köra längs kantkabeln med en dynamisk förskjutning (inte centrerad på kabeln)



### **Separat zon**

Låter dig köra gräsklipparen i separata zoner



### **Kantklippning**

Aktivera eller inaktivera kantklippning vid automatisk drift



### **Intensiv klippning**

Ökar klippintensiteten tillfälligt till maximalt i 7 dygn

# 3 Automatisk drift

Lär dig hur man konfigurerar automatisk drift och kringgår/åsidosätter det vid behov

- Inställningen för zonstorlek används av gräsklipparen för att automatiskt bestämma vilken klipptid som krävs för gräsmattan och för att rekommendera ett veckoschema för bästa resultat.
- Detta schema inkluderar tillgängliga arbetsdagar samt det rekommenderade arbetsfönstret som är tillgängligt för varje dag.

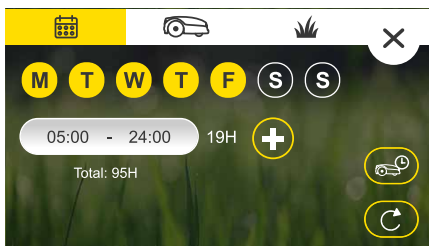

- Arbetsdagarna och arbetsfönstret kan ändras efter behov.

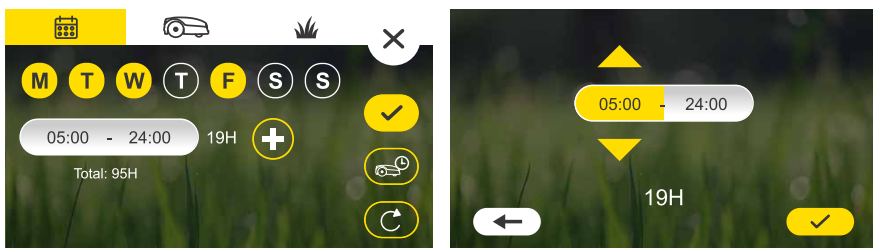

- Det dagliga arbetsfönstret kan delas upp i två separata fönster om gräsklipparen ska stanna utanför gräsmattan en stund emellan.

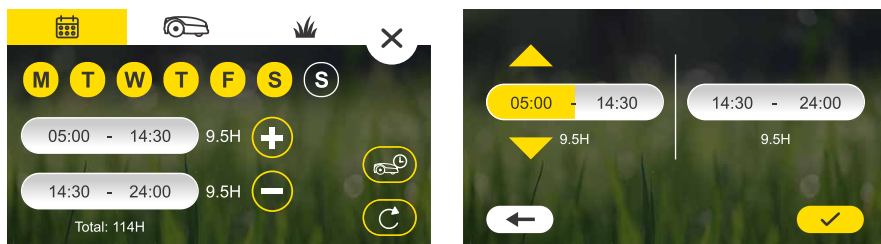

- Det är viktigt att inte begränsa klipparens arbetstid för mycket. Med ett öppet schemat kan gräsklipparen bättre anpassa sig till förändrade förhållanden och nå de nödvändiga arbetstiderna för veckan.
- Gräsklipparen varnar (🔴) om antalet arbetsdagar och/eller storleken på arbetsfönstret inte räcker för att klara de nödvändiga klipptiderna varje vecka. För mer information, klicka på ikonen "i".



Gräsklippare slutar klippa när den har nått önskade timmar för veckan baserat på gräsmattans storlek, tänk därför inte på detta schema som nödvändigt för att hindra gräsklipparen från att arbeta för mycket.



**TIPS**

## Klipptimmar

- Även om din Robomow bestämmer ett smart schema baserat på den inställda storleken av gräsmattan, kan det ibland finnas behov av att justera detta.
- Klipptiden som behövs för att underhålla gräsmattan kan bero på faktorer som: gräs, väder/årstid, exponering för solljus, dränering av marken, gödning, etc ... Därför rekommenderas att övervaka gräsmattans kvalitet och göra justeringar efter behov.
- Gräsklippare kan justera det automatiska schemat uppåt eller nedåt, antingen för hela gräsmattan eller olika för varje delzon.

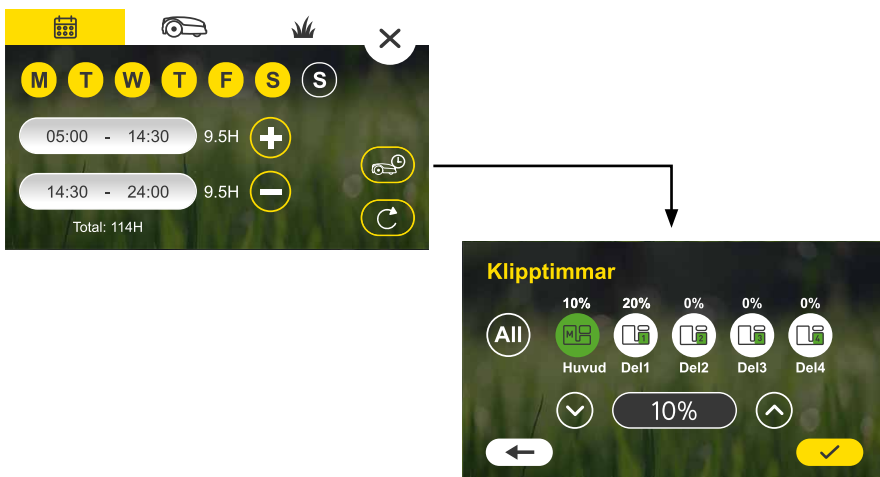

- För mycket klippning kan skada din gräsmatta och förkorta klipparens livslängd
- För lite klippning kan leda till ett ojämnt utseende eller att gräsklipparen inte kan hinna med grästillsväxten



## Obs:

- För bästa resultat rekommenderas det att inte ställa in mer än 2 dagar i rad utan klippning.
- När den nödvändiga klippningen är klar för en viss dag stannar gräsklipparen i laddstation till nästa arbetsdag.
- Som standard ställs gräsklipparen in med intensivt läge 'På'. I detta läge arbetar gräsklipparen tillfälligt (i 7 dagar) i klippläget med maximal kapacitet. Detta görs för att få gräsmattan snabbt till en jämn höjd innan gräsklipparen byter till det automatiska underhållsschemat.
- Om gräsklipparen någon gång under säsongen hamnat långt efter på täckningen (möjligen på grund av att den har stängts av under en längre tid, eller på grund av en mycket snabb grästillväxt osv ...) kan Intensiv Klippning aktiveras igen så att gräsklipparen hinner ikapp. Detta kommer att köra gräsklipparen på max. kapacitet i 7 dagar, varefter den kommer att ändra tillbaka till de tidigare schemaläggningen.



## Slå automatisk drift på/av

- Den automatiska driften är aktiverad som standard.
- Under engångsinställningen kommer gräsklipparen att vägleda genom inställningen av gräsmattans storlek. Efteråt kan den föreslagna automatiska planen granskas, ändras och aktiveras.
- Vid behov kan den automatiska körningen stängas avgång helt genom att slå schemat på och av på huvudskärmen.
- Om så önskas kan automatisk drift stoppas i en viss zon i avsnittet gräsmatteinställningar.



Schema  
På/Av



# 4 Manuell drift

Manuell drift används när du vill börja en klippning oavsett klippschemat.

## Manuell drift med eller utan kantklippning

För att inleda manuell drift:

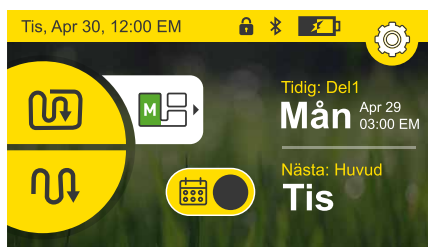

Välj mellan de två driftlägena Kant+Klipp eller Klipp.



## Välj zon



Välj zonen gräsklipparen ska klippa genom att trycka på ikonen för vald zon.

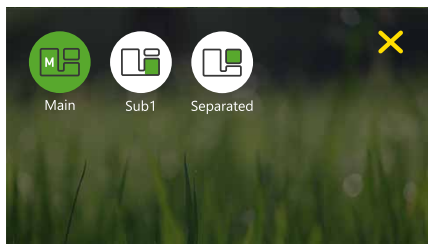

Välj zon och tryck sedan på läget Klipp. Obs! Kantläge finns inte för delzoner.

# 5 Funktioner – hur man

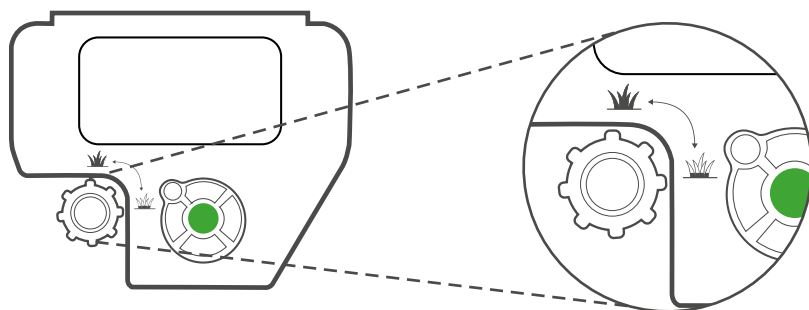

## Justera klipphöjden

- Lyft interfaceluckan upp på gräsklipparen.
- Ställ in klipphöjden genom att vrida ratten åt höger/vänster. Klipphöjden visas på LCD displayen
- Klipphöjdens intervall är 20-100 mm (0,8-4 tum)



## Barnlås

Denna funktion är som standard Av. För att slå på denna funktion:

Tryck på inställningsikonen  och sedan på ikonen för gräsklipparen . Navigera till "Barnlås" och slå på för att aktivera.

Gräsklipparen blir låst när man inte rör skärmen eller knappsaterna under 10 minuter.



---

### För att tillfälligt frigöra låsta knappar:

Tryck och håll Upp och Tillbaka knappen nedtryckt i 3 sekunder. Utan åtgärd från användaren låses knapparna igen om 2 minuter.

---

## Stöldskydd / Lockout

Stöldskyddet förhindrar alla från att använda eller köra gräsklipparen om inte en giltig kod anges. Som standard är denna funktion Av. Slå På den för första gången:

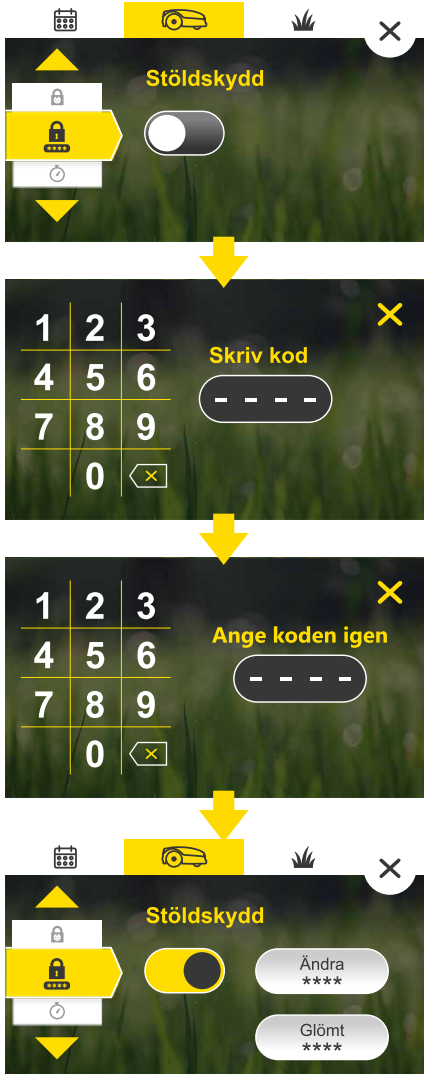

## Öar

Om det finns stora öar (som dammar eller stora blomsterrabatter) i denna zon kan "Island" -brytaren aktiveras för att gräsklipparen effektivare hittar laddstationen.



## Storlek

Ställ in gräsmattans storlek här. Gräsmattastorlek är viktig eftersom den används av gräsklipparen för att beräkna antalet klipptimmar som behövs.



## Delzoner

Använd detta avsnitt för att lägga till eller ändra underzoner. Följ bara instruktionerna på skärmen för att välja zonstorlek, definiera zonens ingångspunkt och ställ in andra parametrar som är unika för varje zon.

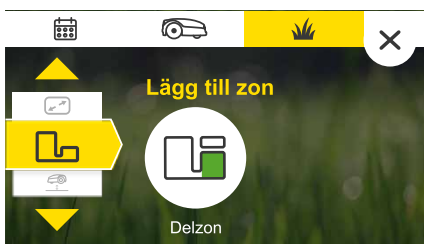

## Följa nära kabeln

Använd denna funktion för att minska hjulspår längs kanten när gräsklipparen kör tillbaka till laddstationen. Det fungerar genom att låta gräsklipparen köra på olika avstånd från kabeln vid varje tur istället för att alltid vara centrerad direkt över kabeln.

Varje gräsmatta är annorlunda, därför krävs lite experimenterande för att hitta de bästa min. och max. värdena.

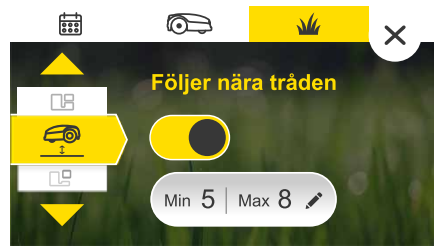

## Separat Zon

Finns det en separat zon i gräsmattan, måste den separerade zonknappen sättas på "ON". Därmed kan "separerad zon" väljas på gräsklipparens startskärm för att starta klippning efter att manuellt placerat gräsklipparen i den separerade zonen. Kom ihåg att flytta gräsklipparen tillbaka till laddstationen i slutet av en körning i en separat zon så att den kan laddas och vara redo att fortsätta den automatiska planen utan att missa en körning.



## Intensivläge

Om gräsklipparen någon gång under säsongen hamnat långt efter på täckningen (möjligen på grund av att den har stängts av under en längre tid, eller på grund av en mycket snabb grästillsväxt osv ...) kan Intensiv Klippning aktiveras igen så att gräsklipparen hinner ikapp. Detta kommer att köra gräsklipparen på max. kapacitet i 7 dagar, varefter den kommer att ändra tillbaka till de tidigare schemaläggningen. (automatisk drift måste vara på för att intensivt läge ska aktiveras)



## Signaltyp

Gräsklipparen stöder tre signaltyper som kan väljas mellan om störningar från andra robotgräsklippare på intilliggande gräsmattor uppstår. För att ändra signaltyp, placera gräsklipparen i laddstationen och välj en annan signal än den som används för närvarande. Tillåt ca 5 sek. för gräsklipparen att synkronisera med laddstationen på den nya signalen.



## Läget Kabelsvängning

Gör att man kan klippa effektivare genom att möjliggöra mjuka, kontinuerliga svängar vid gräsmattans kanten.





# Avancerade inställningar

## Förvaringsläge

Minimerar strömförbrukningen under vintern eller andra långa perioder då gräsklippning inte behövs när gräsklipparen lämnas för laddning i laddstationen.



## Fabriksåterställ

Återställer alla inställningar till fabriksinställningarna. Läget Engångsuppsättning initieras.



## Återställ inställningar

Denna åtgärd återställer alla inställningar för gräsklippare och gräsmatta, inklusive den automatiska schemaplanen.



# 6 Regelbundet underhåll



## VARNING

Allvarlig skada och skaderisk!

Ta alltid bort inaktiveringsenheten och stäng av gräsklipparen innan gräsklipparen lyfts. Knivar är väldigt vassa. De kan orsaka allvarliga rispor eller skärsår. Ha alltid på dig kraftiga arbetshandskar när du arbetar med eller runt knivarna. Använd ALDRIG en skadad eller bruten kniv.

Efter perioder med långvarig nederbörd rekommenderas det att du tar bort gräsansamlingar från klippdäcket, skyddskablar och hjulen för att säkerställa ett optimalt klippresultat.

## Varannan vecka

- Inspektera gräsklipparens undersida. Rengör varannan vecka om det behövs. Skrapa försiktigt bort gräsresterna (med hjälp av en liten pinne eller liknande föremål) från undersidan av klippdäcket.
- Kontrollera kantkabeln och sätt i extra peggars där den är slapp och inte ligger tätt mot marken. I fall årstiderna ändrar gräsmattans utseende, se till att justera kabeln efter det.
- Inspektera laddstationen, ta bort lera och skräp från den för ordentlig dockning.



### VIKTIGT!

Använd ALDRIG vatten med högt tryck för att rengöra gräsklipparen.

Vätskor kan skada komponenterna. Använd bara en fuktig eller våt trasa för att torka rent ytan efter skrapning.

# Vinterförvaring

## Gräsklipparen

- Stäng av schemat och ladda gräsklipparen till fullt i basstationen i 24 timmar.
- Ta bort inaktiveringsenheten och stäng av gräsklipparen.
- Rengör gräsklipparen och förvara den på en torr plats inomhus med en rumstemperatur över 0 °C.

## Basstation

- Ingen vinterförvaring krävs för laddstationen. Den kan lämnas kvar på gräsmattan under vintern.
- Det rekommenderas att frångkoppla strömförsörjningen under perioden vinterförvaring.

## Vinterservice

- För att förbättra underhållet och hålla din gräsklippare i gott skick, rekommenderar vi att du lämnar in din gräsklippare hos en certifierad återförsäljare för service inför vinteravställningen. Vinterservice erbjuds centralt i utvalda länder eller via tredje parts-partners. Gå till Robomows webbplats eller kontakta oss för att få mer information.
- Vinterservicen inkluderar att rengöra av gräsklipparens delar och klippdäcket, kontroll av slitna delar (t.ex. knivar, drivhjul och andra rörliga komponenter) och byte ut vid behov, test av gräsklipparens funktioner och säkerhetskomponenter, kontroll av batteriet, och uppladdning av senaste programversion som ibland innehåller nya funktioner.

# 7

## Felsökning

Visat meddelande	Möjlig orsak/händelse	Korrigeringsåtgärd
Cross Outside	Kantkabeln är alltför nära kanten.	Flytta kabeln mot gräsmattans innerområde.
	Gräsmattans sluttning nära kanten är brant och förorsakar att gräsklipparen glider utanför.	Inkludera inte områden med väldigt branta sluttningar nära kantkabeln.
	Gräsmattans kant är för gropig.	Fyll igen hål och gropar längs kanten tills marken är jämn.
Stuck In Place	Gräsklipparen har fastnat på platsen. Den kan inte köra vidare.	Kontrollera marken runtom för hål eller ojämnheter. Fyll med jord. Kontrollera om kantkabeln inte är för nära kanten. Flytta kabeln mot gräsmattans innerområde.
Kontrollera klipphöjd	Klippsystemet är överbelastat på grund av högt gräs eller ett hinder som har fastnat eller lindats runt knivarna.	Stäng av gräsklipparen och ta bort inaktiveringsenheten och inspektera knivarna. Avlägsna främmande föremål eller lera inuti klippdäcket. Höj klipphöjden
Kontrollera ström	Ett tillfälligt strömavbrott förekommer.	Bekräfta att strömförsörjningsenheten är ansluten till elnätet.
	Strömförsörjningsenheten är inte ordentligt ansluten.	Bekräfta att strömförsörjningen är ordentligt ansluten till förlängningskabeln och att kabeln är ansluten till laddstationen.
	Ingen laddningskälla har upptäckts.	Rengör laddningskontaktarna på laddstationen och bekräfta ordentlig anslutning från laddstationen till strömförsörjningsenheten.
Ingen kabelsignal/ väntar på signal	Strömförsörjningsenheten är frånkopplad eller det är ett tillfälligt strömavbrott.	Se till att laddstationen är ansluten till strömförsörjningen.
	Signalgenerator kan behöva startas om.	Koppla från strömförsörjningsenheten och anslut den igen efter 10 sekunder.
	Kantkabeln är inte ansluten till laddstationen.	Kontrollera anslutningen av kantkabeln till laddstationen.
	Kantkabeln har blivit kapad.	Kontrollera om kantkabeln har blivit kapad.

# 8 Vanliga frågor

## **? Gräsklipparen dockar inte ordentligt och missar ibland laddstationens kontakter**

Ingången till laddstationen är inte platt. Fyll på med jord för att platta till gräsmattan runt laddstationen för att möjliggöra smidigt inträde. Se till att kantskabeln är rak före och efter laddstationen.

## **? Dålig klippkvalitet**

Knivarna kan vara slöa. Stäng av gräsklipparen och ta bort inaktiveringsenheten och byt ut vid behov. Använd ordentliga arbetshandskar vid undersökning av knivarna.

## **? Växlande och ojämn klippning**

Se till att arbetsfönstret är tillräckligt stort och öka klipptiden med inställningen Klipptid för att kompensera för gräsmattans komplexitet eller snabbväxande årstid

## **? Gräsklippare lämnar inte laddstationen under en lång tid**



Tryck på gräsklipparikonen med informationsbubblan medan gräsklipparen är i laddstationen. Kodet skälet till att gräsklipparen inte lämnar laddstationen visas. Se vårt hjälpcenter för en detaljerad beskrivning av felkoderna

## **? Robotgräsklipparen detekterar inte basstationen/meddelandet "Pairing Required" (Parkoppling krävs) visas**

Ta ut gräsklipparen från basstationen och stäng av den. Se till att basstationen är aktiv, inkopplad till ett vägguttag och att den gröna lampan blinkar. Starta gräsklipparen och placera den manuellt i basstationen. Den behöver cirka en minut för att parkopplingen ska kunna slutföras.



Stanley Black & Decker Outdoor GmbH | Wiesenstraße 9 | 66129 Saarbrücken | Germany

[robomow.com](https://robomow.com)   

769-26587-00\_sv