



GETTING STARTED GUIDE



Original user instructions





Your safety is important to us
Please review the safety guide carefully for all safety warnings and take extra caution to keep both children and pets off the lawn when Robomow is in operation.



Ihre Sicherheit ist uns wichtig
Bitte lesen Sie sorgfältig die Sicherheitshinweise im Handbuch und achten Sie vor allem darauf, dass sich Kinder und Haustiere bei der Inbetriebnahme des Robomow nicht auf dem Rasen aufhalten.



Votre sécurité est très importante pour nous
Lisez attentivement tous les avertissements de sécurité du manuel et prenez soin d'éloigner les enfants et les animaux domestiques de la pelouse lorsque la Robomow fonctionne.



Uw veiligheid is belangrijk voor ons
Lees deze instructiehandleiding aandachtig door en neem alle veiligheidsvoorschriften in acht. Houd kinderen en/of huisdieren van het gazon als de Robomow gaat maaien.



La Tua sicurezza è importante per noi
Ti preghiamo di prendere visione della Guida relativa alla Sicurezza, nella quale Ti raccomandiamo di tenere i bambini e gli animali domestici all'esterno del prato mentre il robot è in funzione.



Din sikkerhed er vigtig for os
Læs venligst brugervejledningen grundigt igennem og fokuser på alle sikkerhedsadvarsler.
Vær ekstra opmærksom på at holde både børn og kæledyr væk fra græsplænen når din Robomow kører.



Turvallisuutesi on meille tärkeää
Lue tämän käyttöoppaan turvavaroitukset huolellisesti ja pidä erityisesti lapset ja lemmikit pois nurmikolta, kun Robomow on toiminnassa.



Din sikkerhet er viktig for oss
Les vår bruksanvisning nøye, og være ekstra oppmerksom på våre advarsler. Vær ekstra nøye på at barn, og dyr, ikke befinner seg på din gressplen når Robomow er i drift.



Din säkerhet är viktig för oss
Läs igenom denna bruksanvisningen noga, bli medveten om alla säkerhetsvarningar och var extra noga med att hålla både barn och husdjur borta från gräsmattan när Robomow är i drift.



Su seguridad es importante para nosotros
Examine la guía de seguridad detenidamente para conocer todas las advertencias de seguridad y adoptar precauciones adicionales para mantener tanto a niños como a mascotas alejados de césped cuando Robomow está en funcionamiento.



Vaše bezpečnost je pro nás důležitá
Přečtěte si prosím pozorně návod na obsluhu se všemi bezpečnostními upozorněními a zejména zajistěte, aby během sečení nebyly na trávníku děti a zvířata.

**EN****For easier installation**

It is recommended to mow the lawn with a traditional mower one last time and water the edges of the lawn 24 hours before installing the wire

DE**Zur einfachen Installation**

Es wird empfohlen, den Rasen ein letztes Mal mit einem herkömmlichen Rasenmäher zu mähen und die Rasenkanten 24 Stunden vor der Verlegung des Drahtes zu wässern

FR**Pour une installation plus facile**

Il est recommandé de tondre une dernière fois la pelouse avec une tondeuse traditionnelle et d'arroser les bords de la pelouse 24 heures avant d'installer le fil

NL**Voor gemakkelijke installatie**

Wij adviseren het gazon nog een laatste keer met een traditionele grasmaaier te maaien en de gazonranden 24 uur voorafgaand aan de installatie van de draad te besproeien.

IT**Per un'installazione più facile**

Raccomandiamo di tagliare il prato un'ultima volta con un rasaerba tradizionale e di irrigare i bordi del giardino 24 ore prima di posare il cavo perimetrale

DK**For lettere installation**

Det anbefales at klippe plænen med en traditionel plæneklipper en sidste gang og vande græsplænenes kanter 24 timer inden installation af ledningen

FI**Helppo asennus**

on suositeltavaa ajaa nurmikko perinteisellä ruohonleikkurilla ennen robottiruohonleikkurin käyttöönottoa ja kastella nurmikon reunat 24 tuntia ennen rajalangan asennusta

NO**For en enklere installasjon**

Det er anbefalt å klippe plenen med en tradisjonell gressklipper en gang, og vanne kantene av plenen 24 timer før installasjon av begrensningskabel

SE**För enklare installation**

det rekommenderas att klippa gräset med en traditionell gräsklippare en sista gång och vattna kanterna av gräsmattan 24 tim innan installationen av kabeln

ES**Para facilitar la instalación**

Se recomienda cortar el césped con un cortacésped tradicional y regar los bordes del césped 24 horas antes de instalar el cable.

CZ**Pro snadnější instalaci**

Je doporučeno trávník posekat naposledy klasickou sekačkou a zalévat okraje trávníku 24 hodin před instalací drátu

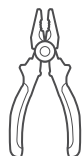
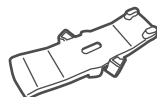
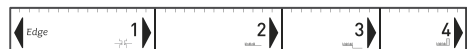
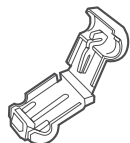
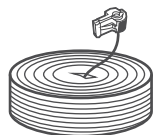
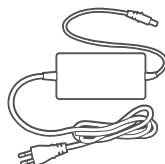
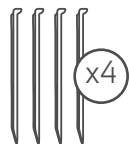
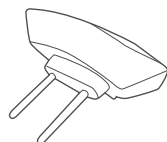
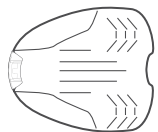
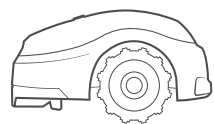

www.robomow.com/goto/rt_installation_video

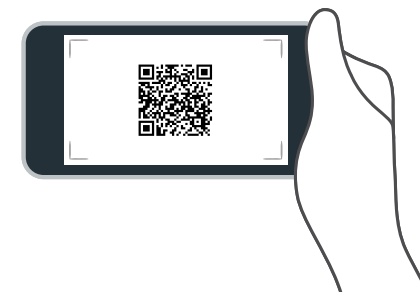

EN

To save time, please first watch this short installation video before getting started

DE

Bevor Sie beginnen, sehen Sie sich bitte zuerst dieses kurze Installationsvideo an

FR

Pour vous faire gagner du temps, veuillez d'abord regarder cette vidéo d'installation avant de commencer

NL

Bespaar tijd door voordat u begint eerst deze korte installatievideo te bekijken

IT

Per risparmiare tempo, per favore guarda questo video prima di iniziare

DK

For at spare tid bør du, før du går i gang, først se denne installationsvideo

FI

Säästääksesi aikaa, katso ensin tämä lyhyt asennusvideo ennen aloittamista

NO

For å spare tid, vær vennlig å se denne installasjonsvideo før du starter

SE

För att spara tid, vänligen titta först på denna korta installations video innan du börjar

ES

Para ahorrar tiempo, por favor antes de empezar, primero vea este vídeo de ayuda de instalación

CZ

Předtím než se pustíte do instalace vašeho robota nejprve shlédněte instalační video



EN

What is your lawn type?

DE

Wie ist Ihr Rasen angelegt?

FR

Quelle est la forme de votre terrain ?

NL

Welk type is uw gazon?

IT

Quale tipo di prato hai?

DK

Hvilken type er din græsplæne?

FI

Millainen nurmikko on?

NO

Hvilken type er plenen din?

SE

Vilken typ är din gräsmatta?

ES

¿Qué forma tiene su jardín?

CZ

Jaký je váš trávník?

A



B

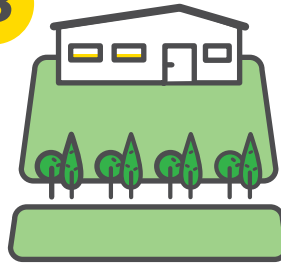

C

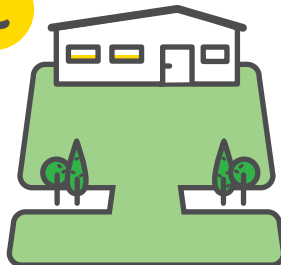

D

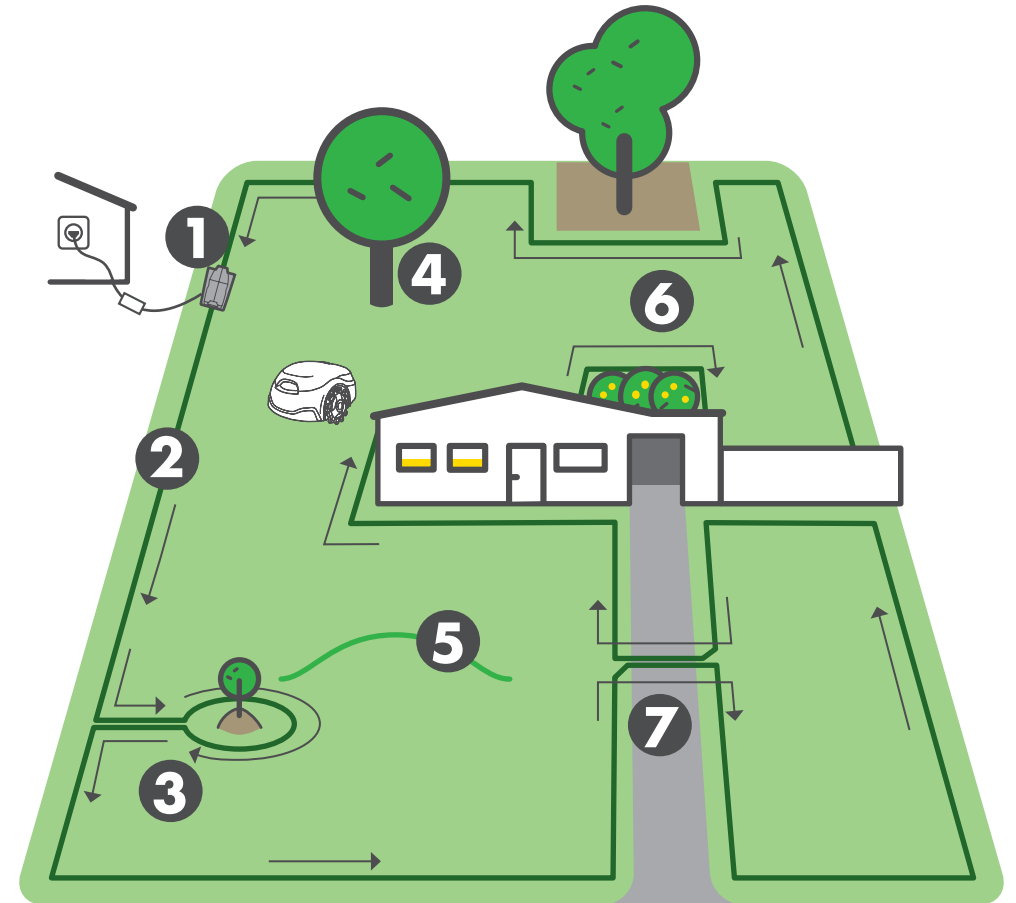

1**EN****Base station location**

Place in the main zone - Maximum 10m from a power outlet - On a flat surface - Away from corners - In correct orientation - Use the RoboRuler to determine the distance from the lawn edge - For proper charging and long battery life, a shady area is recommended

DE**Standort der Basisstation**

Platzieren Sie die Basis in der Hauptzone - Maximal 10m von einer Steckdose entfernt - auf einer ebenen Fläche - in guter Entfernung zu Ecken - in der richtigen Richtung - Verwenden Sie den RoboRuler, um den Abstand zur Rasenkante zu bestimmen - zum besseren Laden und für eine lange Lebensdauer des Akkus bevorzugen Sie einen schattigen Ort

FR**Emplacement de la station de base**

Placez-la dans la zone principale - A 10m maximum d'une prise de courant - Sur une surface plane - Loin des coins - Dans une orientation correcte - Utilisez la RoboRègle pour déterminer la distance par rapport au bord de la pelouse - Pour une charge correcte et une longue durée de vie de la batterie, préférez un endroit ombragé

NL**Locatie basisstation**

Plaats het in de hoofdzone - Maximaal 10meter van een stopcontact - Op een vlakke ondergrond - Uit de buurt van hoeken - In de juiste richting - Gebruik de RoboRuler om de afstand tot de gazonrand te bepalen - Bij voorkeur in de schaduw, zodat de accu langer meegaat

IT**Posizionamento stazione base**

Colloca la base nella zona principale - ad una distanza massima di 10m dalla presa di corrente - su una superficie piana - lontano dagli angoli - orientandola in maniera corretta - utilizza il RoboRuler per mantenere la giusta distanza dai bordi - per favorire la ricarica e prolungare la durata della batteria è preferibile scegliere un posto all'ombra

DK**Ladestationens placering**

Placer den i hovedzonen - maks. 10m fra en stikkontakt - på en plan overflade - væk fra hjørner - i den rigtige retning - Brug RoboRuleren til at bestemme afstanden fra græsplænekanten - For korrekt opladning og lang batterilevetid foretrækkes en skyggefuld placering

FI**Tukiaseman sijainti**

Sijoita se päävyöhykkeelle - Enintään 10m pistorasiasta - Tasaiselle alustalle - Kaukana kulmista - Oikeassa suunnassa - Määritä etäisyys RoboRulerilla nurmikon reunasta - Tehokasta latausta ja akun pitkää käyttöikää varten olisi suositeltavaa käyttää katosta

NO**Plassering av basestasjon**

Plasser basestasjonen i hovedsonen - Maksimum 10m fra strømuttak - På ett flatt underlag - Med avstand til hjørner - I riktig retning - Benytt RoboRuler for å bestemme avstanden til kanten på plenen - For en riktig lading, og lang levetid for batteriet, anbefales plassering på sted med mye skygge

SE**Basstationsplacering**

Placera den i huvudytan - Max 10m från ett strömuttag - På en plan yta - En bit från hörnen - I rätt riktning - Använd RoboRuler för att bestämma avståndet från gräskanten - För korrekt laddning och lång batterilivslängd, skuggplats är att föredra

ES**Ubicación de la estación base**

Colóquelo en la zona principal - A un máximo de 10m. desde una toma de corriente - En una superficie plana - Lejos de las esquinas - En la orientación correcta - Use la RoboRegla para determinar la distancia desde el borde del césped - Para una carga adecuada y una larga vida de la batería, ubicarlo en una zona preferiblemente en sombra

CZ**Umístění základny**

Umístěte základnu do hlavní zóny - minimálně 10m od zdroje napětí - na rovný povrch - mimo rohy - ve správné orientaci - použijte RoboRuler pro určení vzdálenosti od okraje trávníku - pro prodloužení životnosti prosím umístěte do stínu



A B C D

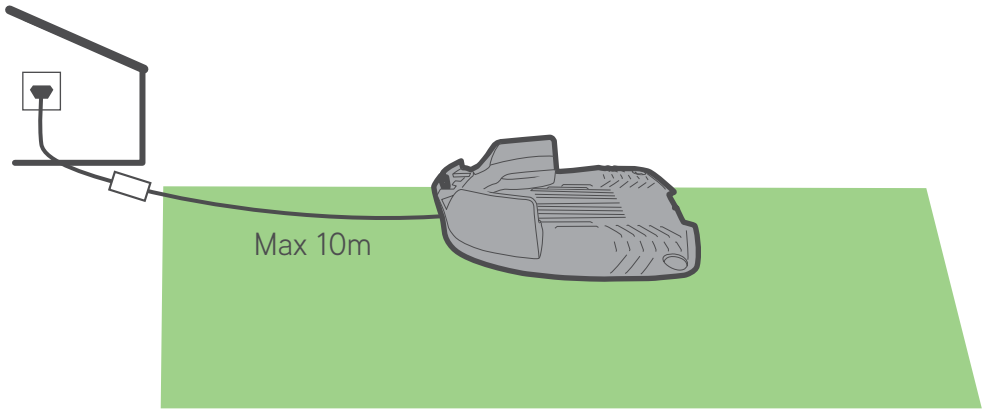
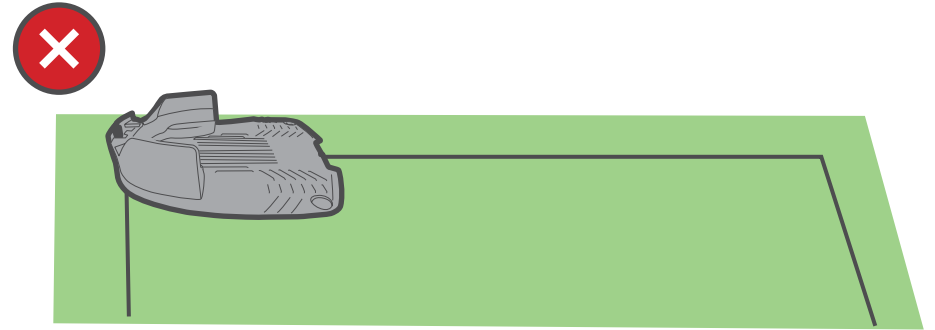
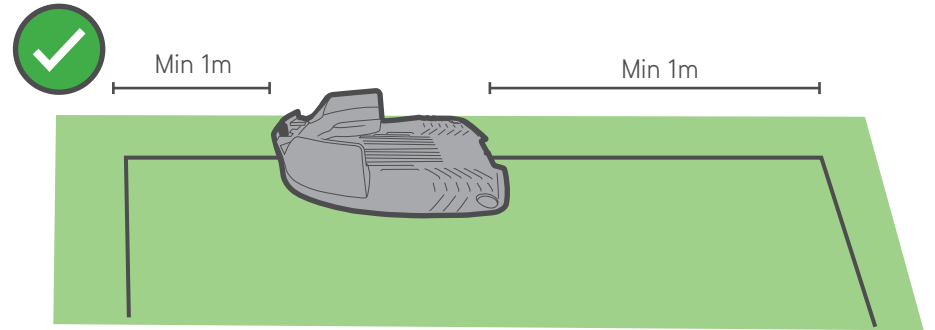
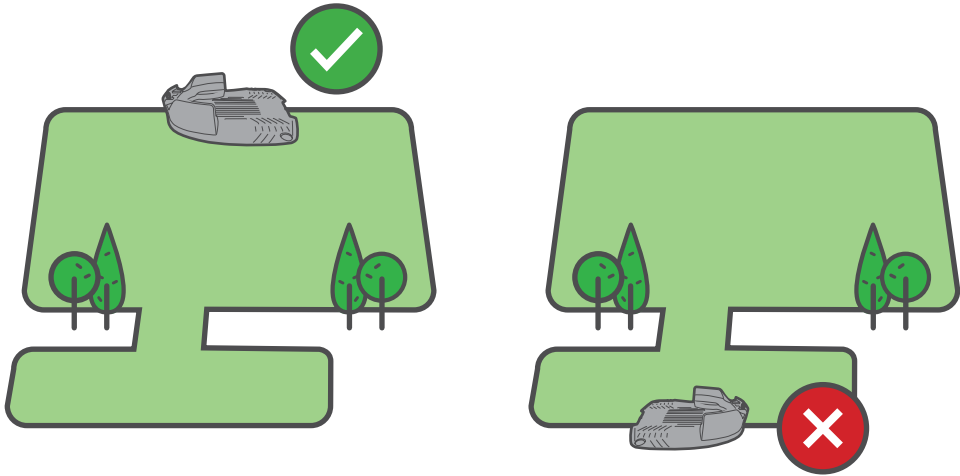



A B C D

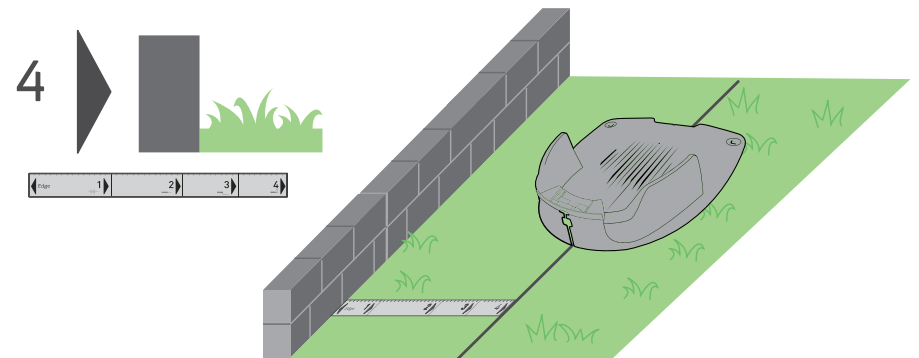
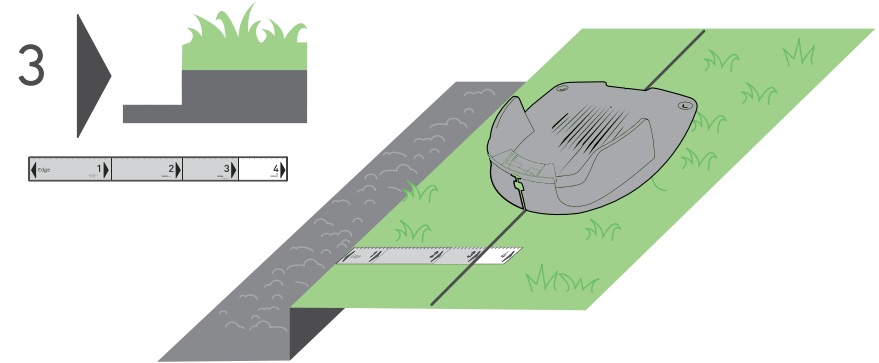
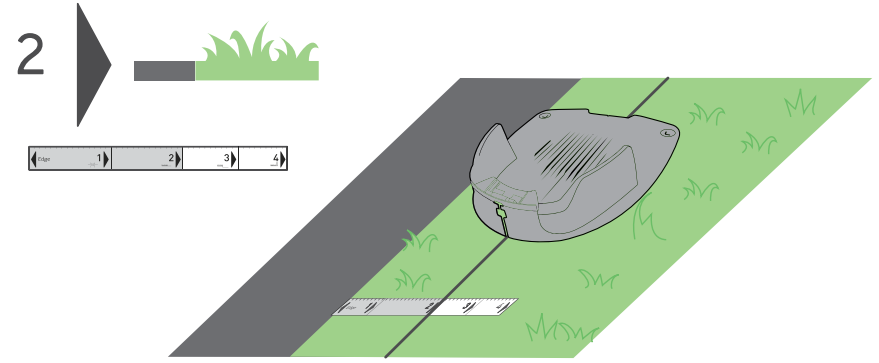
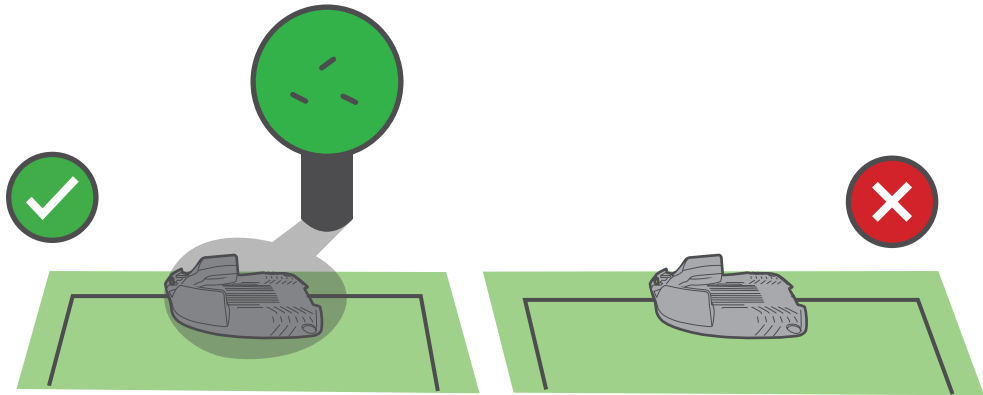
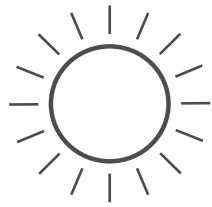

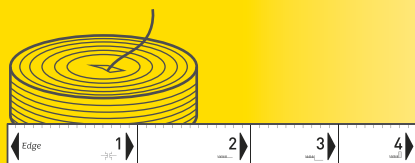
2**EN****Wire installation**

Proper installation will ensure accurate performance of the mower.
Lay the wire in a counterclockwise direction - Leave slack of 30 cm at the beginning of wire - Use the RoboRuler to set the correct distances from the wire to the lawn edge - Use a peg approx. every 2m

DE**Drahtinstallation**

Die korrekte Installation stellt die präzise Funktion des Mähers sicher.
Verlegen Sie den Draht gegen den Uhrzeigersinn - Lassen Sie am Drahtanfang einen Abstand von 30 cm - Stellen Sie mit dem RoboRuler die richtigen Abstände vom Draht zur Rasenkante ein - Verwenden Sie ca. alle 2m einen Rasennagel

FR**Installation du fil périmétrique**

Une installation correcte permet d'assurer un fonctionnement précis du robot.
Posez le fil dans le sens inverse des aiguilles d'une montre - Laissez 30 cm de fil au dessus du premier piquet pour le raccordement à la base - Utilisez la RoboRègle pour fixer les distances correctes entre le fil et le bord de la pelouse - Utilisez un piquet tous les 2 m environ

NL**Begrenzingsdraad aanleggen**

Als de begrenzingsdraad goed is aangelegd, is een goede werking van de maaier verzekerd.
Leg de draad tegen de klok in - Houd 30 cm speling aan het begin van de draad - Gebruik de RoboRuler om de juiste afstand tot de gazonrand te bepalen - Plaats na ongeveer elke 2 meter een pin

IT**Installazione del cavo**

Una corretta installazione garantisce il buon funzionamento del robot.
Svolgi il cavo in senso anti-orario - lascia 30 cm di cavo libero all'inizio - utilizza il RoboRuler per posizionare il cavo alla giusta distanza dal bordo - metti un picchetto ogni 2 metri circa

DK**Kantråds installation**

Korrekt installation sikrer det bedste klipperesultat af robotplæneklipperen.
Læg kantråden i retning mod uret - Lad der være 30 cm kabel i starten af kabeltråden - Brug RoboRuleren til at placere kantråden i den rigtige afstand til plænekanten - Brug en pløk på ca. hver 2 m

FI**Rajalangan asennus**

Oikea asennus varmistaa leikkurin tarkan toiminnan.
Aseta lanka vastapäivään - Jätä langan alkuun 30 cm:n vara - Aseta RoboRulerilla oikeat etäisyydet langasta nurmikon reunaan - Käytä tappeja noin 2m välein

NO**Installasjon, begrensingskabel**

Riktig installasjon vil sikre en korrekt oppførsel i fra klipperen.
Legg kabelen i retning mot klokken - La det være en slakk på 30 cm i begynnelsen på kabelen - Benytt RoboRuler for å bestemme riktige avstander mellom begrensingskabelen og kanten på plenen - Benytt plugger omtrent hver 2meter

SE**Kabelinstallation**

En korrekt installation säkerställer en riktig funktion av klipparen.
Lägg kabeln i moturs riktning - Lämna en extra bit på 30cm i början av kabeln - Använd RoboRuler för att lägga kabeln på rätt avstånd från gräskanten - Använd kabelpeg ungefär varje 2m

ES**Instalación de cables**

Una instalación adecuada asegura un rendimiento preciso del cortacésped.
Coloque el cable en dirección contraria a las agujas del reloj - Deje un margen de 30 cm. al principio del cable - Use la RoboRegla para fijar las distancias correctas desde el cable hasta el borde del césped - Coloque las estacas aprox. cada 2 m. de distancia

CZ**Instalace obvodového drátu**

Úspěšná instalace umožní správné fungování vaší sekačky.
Položte drát proti směru hodinových ručiček - Na začátku drátu ponechte vůli 30 cm - Použijte RoboRuler k nastavení správné vzdálenosti od drátu k okraji trávníku - Použijte kolík cca. každé 2m

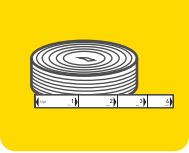

A B C D

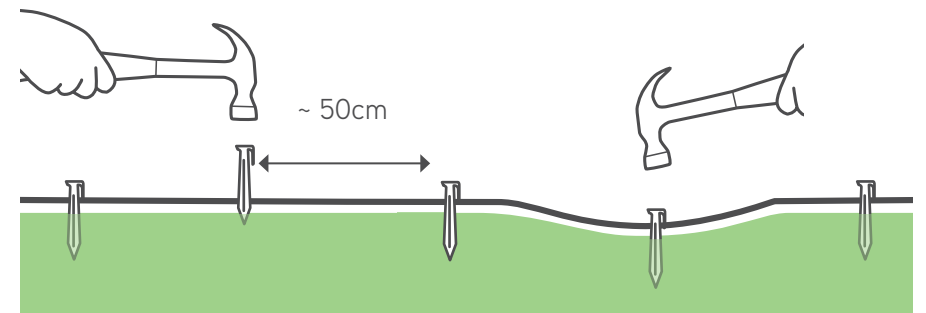
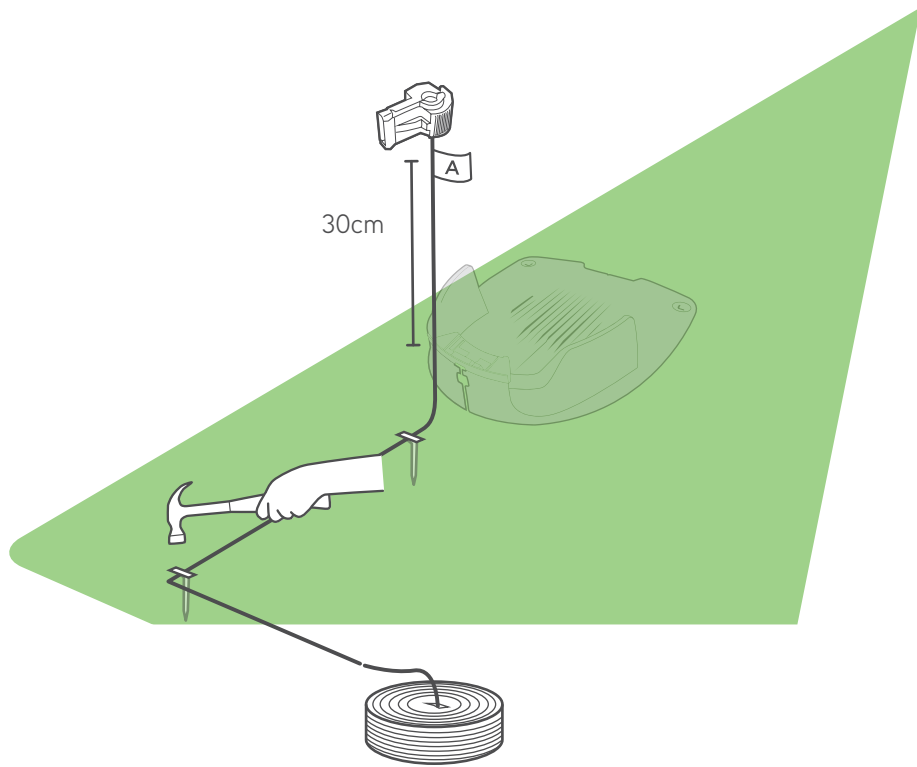
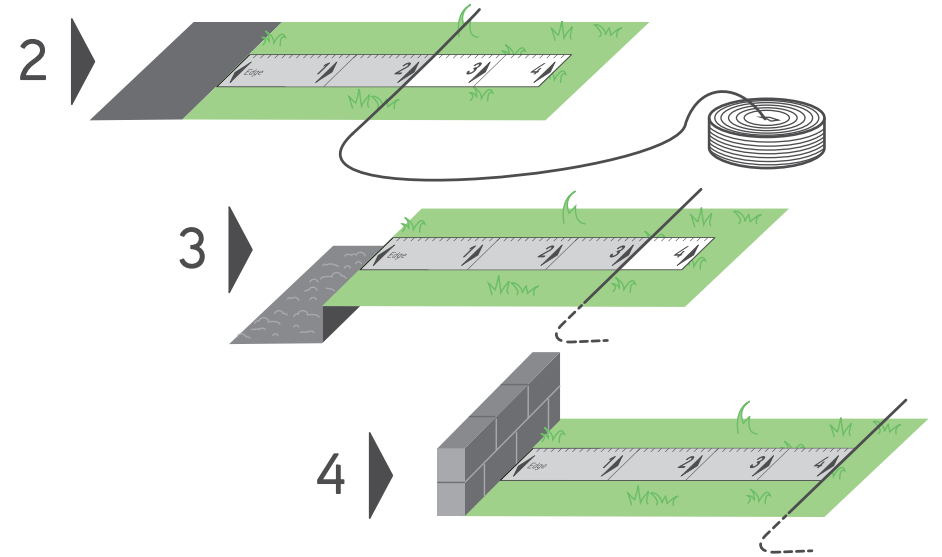
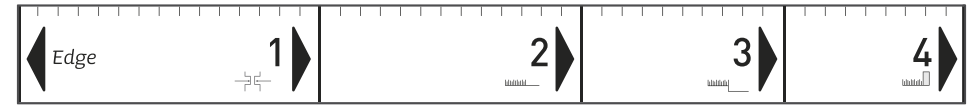
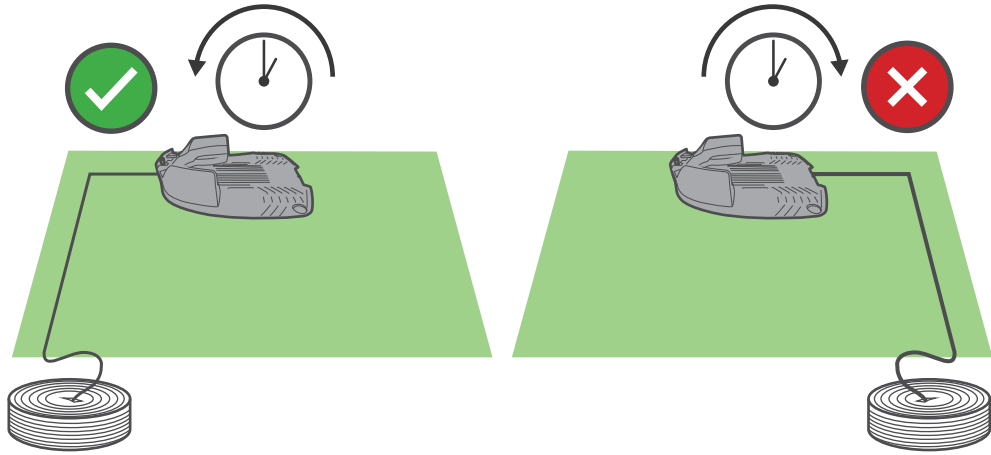
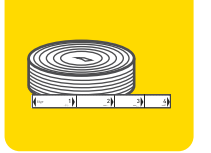

3 4

EN Flowerbeds, ponds and other delicate obstacles
Soft obstacles should be protected by the wire and are called 'islands'.
Wires reaching the island must not be crossed - Use the same pegs for the two wires - Pools or ponds require a 1.2 m distance - Exclude islands that are closer than 1 m from the edge

DE Blumenbeete, Teiche und andere empfindliche Hindernisse
Weiche Hindernisse, so genannte "Inseln", sollten durch Draht geschützt werden.
Drähte, die die Insel erreichen, dürfen nicht gekreuzt werden - Verwenden Sie für beide Drähte die gleichen Rasennägel - Pools oder Teiche erfordern einen Abstand von 1 m - Schließen Sie Inseln aus, die näher als 1.2 m vom Rand entfernt sind

FR Les parterres de fleurs, les étangs et autres obstacles délicats
Les obstacles non rigides doivent être protégés par le fil périmétrique et sont appelés "îlots". Les fils périmétriques qui délimitent l'îlot ne doivent pas être croisés - Utilisez les mêmes piquets pour les deux fils aller-retour - Les piscines ou les étangs doivent être à une distance de 1,2 m - Ne considérez pas comme îlots, les îlots qui sont à moins de 1 m du bord

NL Bloembedden, vijvers en andere kwetsbare obstakels
Zachte obstakels moeten worden beschermd door 'eilanden' te vormen.
Draden die een eiland vormen mogen elkaar niet kruisen - Bevestig draden van en naar het eiland met dezelfde pin - Voor zwembaden of vijvers geldt een afstand tot het water van ten minste 1.2 meter - Sluit eilanden die dichter dan 1 meter bij de rand liggen uit van de maaizone

IT Aiuole, laghetti e ostacoli delicati
Gli ostacoli "morbidi" devono essere protetti con il cavo formando delle "isole". I cavi che portano alle isole non devono incrociarsi - usa lo stesso picchetto per entrambi i cavi - piscine o laghetti necessitano di una distanza minima di 1.2 m - non effettuare isole che abbiano una distanza inferiore a 1 m dal bordo

DK Blomsterbede, havedamme og andre "bløde" forhindringer
Bløde forhindringer skal beskyttes af kanttråden og kaldes 'øer'.
Kanttråden, der føres til øen, må ikke krydses - Brug de samme pløkker til de to kabeltråde - Pools eller havedamme kræver en afstand på 1,2 m fra kanten - Slet øer, der er tættere end 1 m fra kanten

FI Istutukset, lammet ja muut herkät esteet
Pehmeät esteet tulisi kiertää rajalangalla, ja niitä kutsutaan 'saariksi'.
Saarta kiertäviä johtoja ei saa ylittää - Käytä samoja tappeja molemmille johdoille - Altaat tai lammet vaativat 1,2 metrin etäisyyden - Poista saaret, jotka ovat lähempänä kuin 1 metriä reunasta

NO Blomsterbedd, dammer og andre skjøre hindringer
Myke hindringer må beskyttes med begrensingskabel, og kalles "øyer".
Kabel som utgjør øyer må ikke bli krysset - Benytt samme plugger for de to kablene - Svømmebaseng og dammer krever minimum 1.2m avstand - Ekskluder øyer som ligger innenfor 1 m fra kanten

SE Blomrabatter, dammar och liknande hinder
Mjuka hinder skall skyddas med kabeln och kallas 'öar'.
Kabeln som går runt öarna får ej korsas - Använd samma kabelpeg för båda kablarna - Pooler eller dammar kräver ett avstånd på 1,2m - Exkludera öar som är närmare än 1 m från kanten

ES Parterres de flores, estanques y otros obstáculos delicados
Los obstáculos blandos deben ser protegidos por el cable y se llaman "islas". Los cables que lleguen a la isla no deben ser cruzados - Use las mismas piquetas para los dos cables - Las piscinas o estanques requieren una distancia de 1.2 m. - Excluir las islas que estén más cerca de 1 m. del borde

CZ Květinové záhony, rybníky a další překážky
Měkké překážky by měly být chráněny obvodovým drátem a jsou nazývány 'ostrovy'.
Dráty, které zasahují do ostrovu, nesmějí být překříženy - Použijte stejné kolíky pro oba dráty - Bazény nebo rybníky (a další vodní plochy) vyžadují vzdálenost 1,2 m - mimo ostrovy, které jsou blíže než 1 m od okraje



A B C D

A B C D

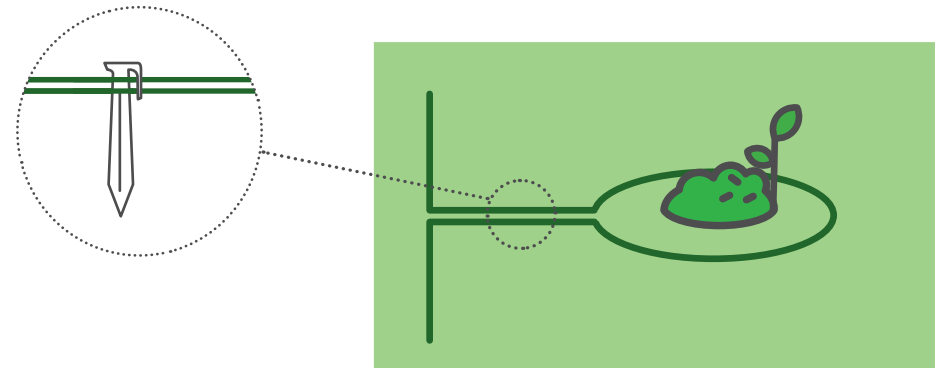
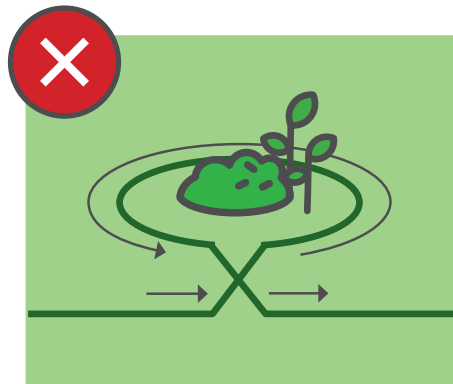
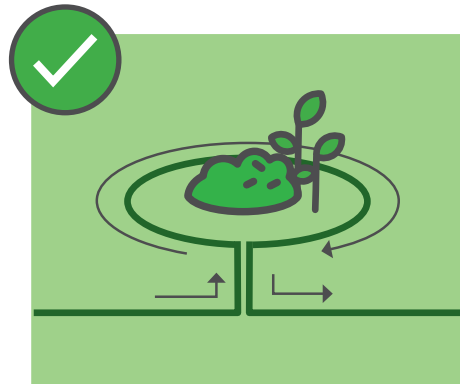
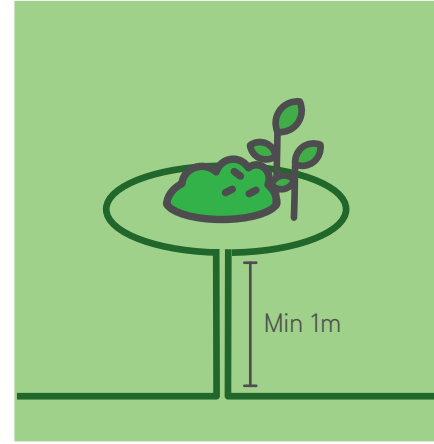
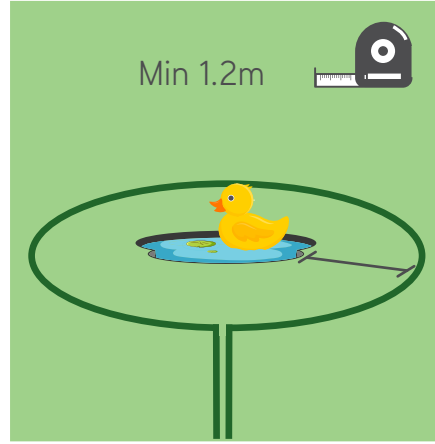
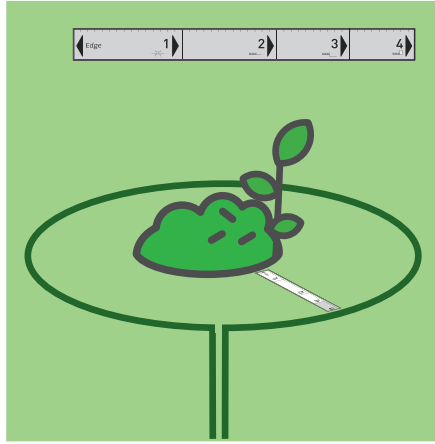



A B C D

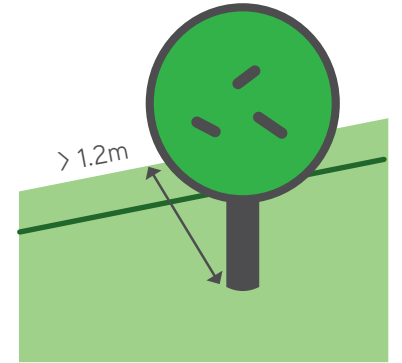
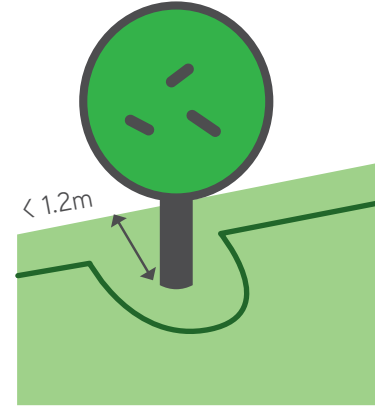
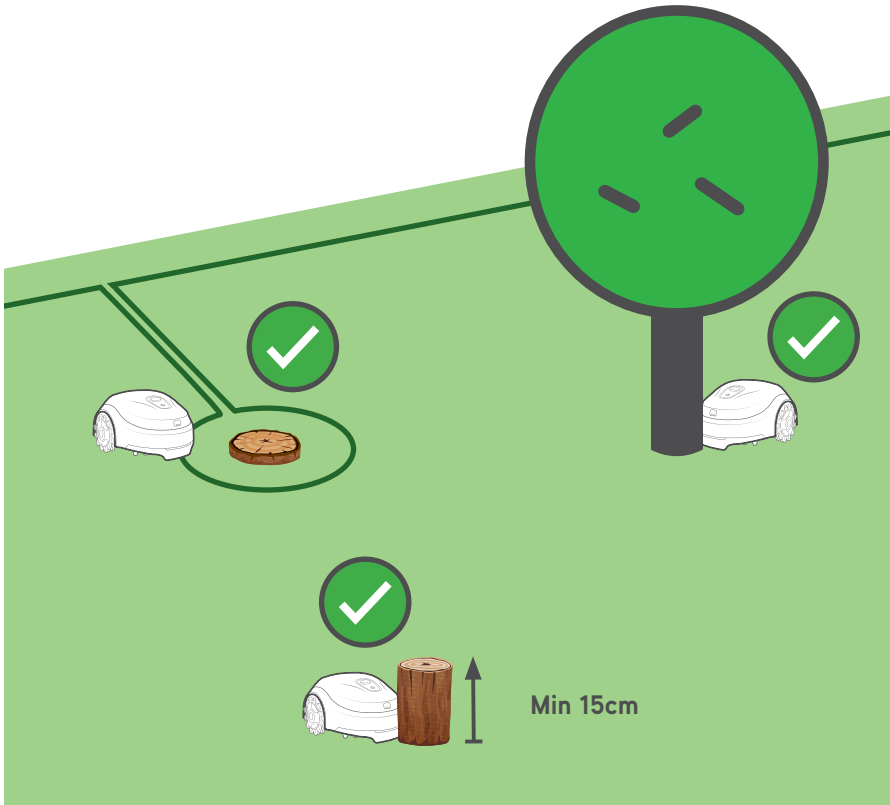

5**EN****Slopes**

- Up to 30% (17°) inside the lawn
- Exclude slopes at the edge that exceed 10% (6°)

DE**Steigungen**

- Bis zu 30% (17°) innerhalb der Rasenfläche
- Steigungen am Rand, die 10% (6°) überschreiten sind auszunehmen

FR**Pentes**

- Jusqu'à 30% (17°) à l'intérieur de la pelouse
- Exclure les pentes en bordure qui dépassent 10% (6°)

NL**Hellingen**

- Tot 30% (17°) binnen het gazon
- Sluit hellingen steiler dan 10% (6°) bij de rand uit van de maaizone

IT**Pendenze**

- Fino a 30% (17°) all'interno del prato
- Evita le zone con pendenze superiori al 10% (6°) sul bordo

DK**Skråninger**

- Op til 30% (17°) inde på græsplænen
- Undgå skrån timer i græskanten, der overstiger 10% (6°)

FI**Rinteet**

- Jopa 30% (17°) nurmikon kaltevuus
- Poista reunan kaltevuus, joka ylittää 10% (6°)

NO**Bakker**

- Inntil 30% (17°) inne i roboten sitt arbeidsområde
- Ekskluder skrån timer/bakker på kanten som overstiger 10% (6°)

SE**Sluttningar**

- Upp till 30% (17°) inne på gräsytan
- Tag bort sluttningar vid kanten som överstiger 10% (6°)

ES**Pendientes**

- Hasta el 30% (17°) dentro del césped
- Excluir las pendientes en el borde que superen el 10% (6°)

CZ**Sklon**

- méně než 30% uvnitř trávníku (17°)
- nevztahuje se na sklon okraje trávníku, který převyšuje 10% (6°)



A B C D

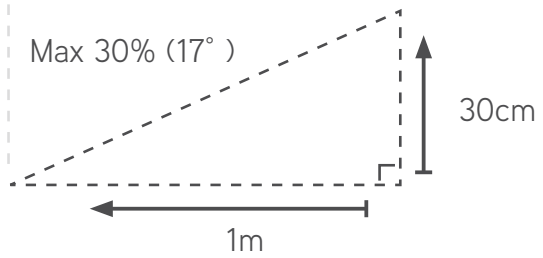
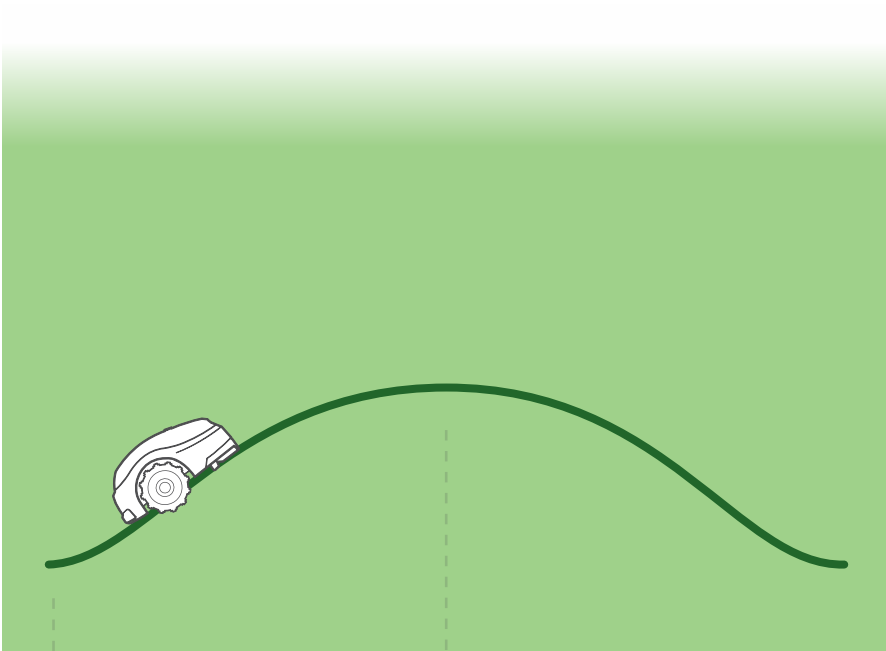

A B C D

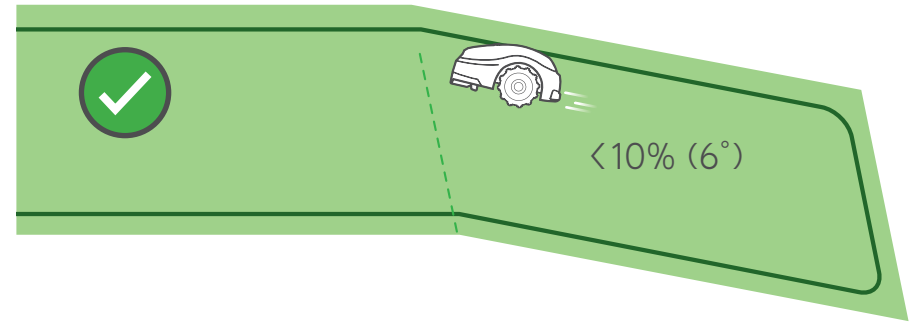

10% =

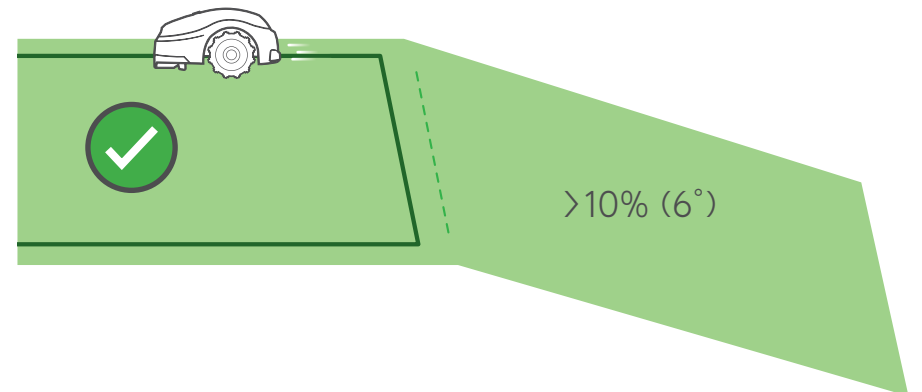
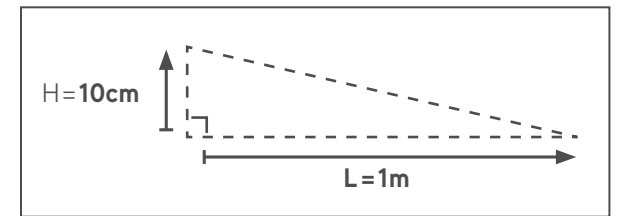

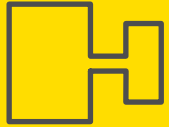
6**EN****Narrow pass**

Areas that are between 0.8-2 meters wide require a dedicated installation to assure that the mower can follow the wires through the narrow area.

DE**Engpass**

Bereiche, die zwischen 0.8-2 Meter breit sind, erfordern eine spezielle Installation, um sicherzustellen, dass der Mäher den Drähten durch den schmalen Bereich folgen kann.

FR**Passage étroit**

Les zones dont la largeur est comprise entre 0.8 et 2 mètres nécessitent une installation spécifique afin de s'assurer que le robot puisse suivre les fils dans la zone étroite

NL**Smalle doorgang**

Gazonoppervlakten tussen 0.8-2 meter vragen een nauwkeurige installatie om zeker te zijn dat de robotmaaier de draad goed kan volgen in een smalle doorgang.

IT**Passaggio stretto**

Le aree con larghezza compresa tra 0.8 e 2 metri richiedono un'installazione specifica, per fare in modo che il rasaerba possa seguire correttamente il cavo perimetrale nel passaggio stretto.

DK**Smalle passager**

Områder, der er mellem 0.8-2 meter brede, kræver en omhyggelig installation for at sikre, at plæneklipperen kan følge ledningerne gennem det smalle område

FI**Kapeat alueet**

0.8-2 metrin levyiset alueet vaativat huolellisen rajalangan asennuksen, jotta robotiruohonleikkuri pystyy kulkemaan kapeista tiloista

NO**Smal passasje**

Områder som er mellom 0.8-2 meter brede krever en dedikert installasjon for å sikre at klipperen kan følge kablen igjennom det smale området

SE**Smal passage**

Ytor som är mellan 0.8-2 meter breda kräver en speciell installation för att säkerställa att klipparen kan följa kabeln genom den smala passagen

ES**Paso estrecho**

Las zonas que tienen entre 0.8 y 2 metros de ancho requieren una instalación específica para asegurar que el robot pueda seguir el cable en esa zona de paso estrecho

CZ**Úzký průchod**

Plochy o šířce mezi 0.8–2 metry vyžadují speciální instalaci, aby bylo zajištěno, že sekačka může úzkými oblastmi následovat drát



A B C D

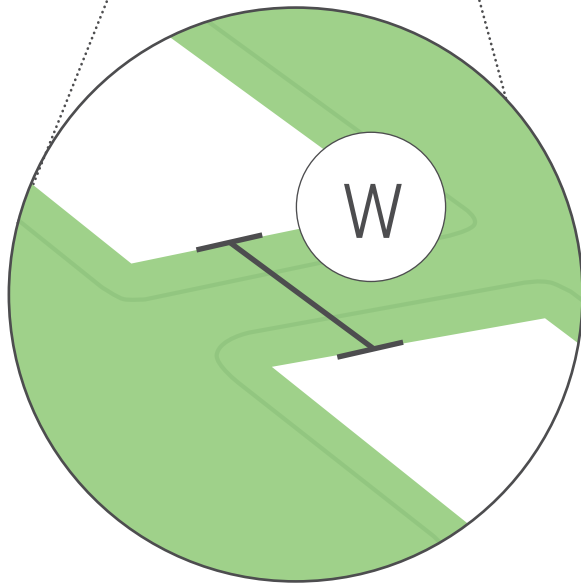

A B C D

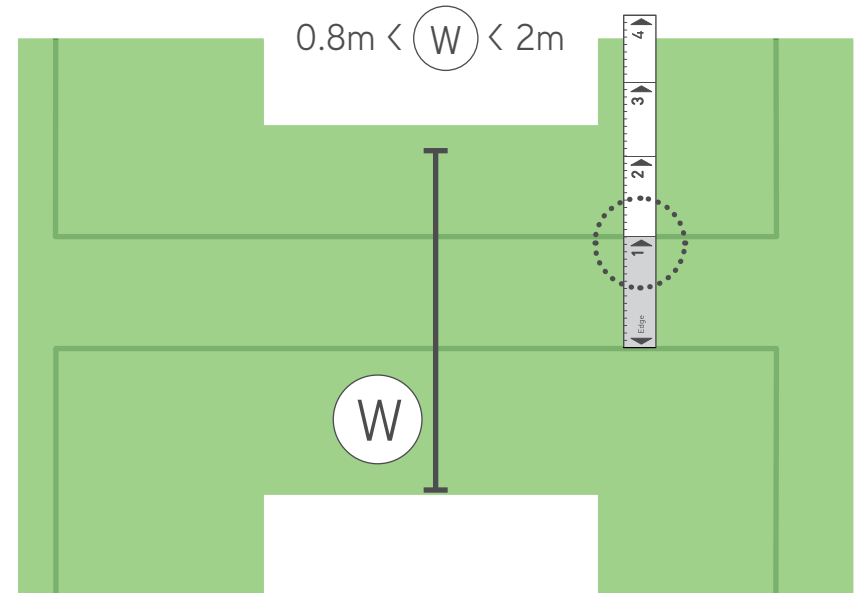
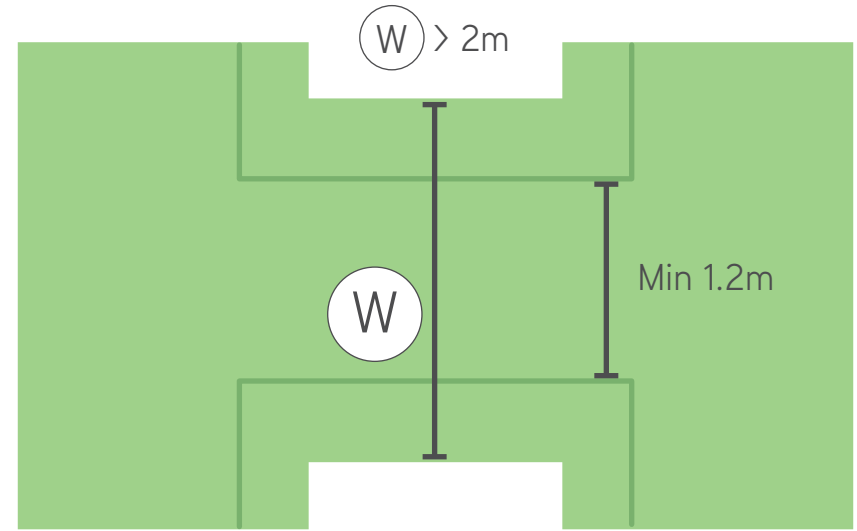

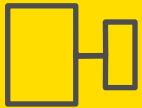
7**EN****Separated Zone**

In separated zones, the mower is unable to follow the perimeter wire to these zones. It must be manually transported to and from the separated zone

DE**Separate Zone**

In separaten Zonen kann der Mäher nicht dem Begrenzungsdraht zu den Zonen folgen. Er muss manuell in die und aus der separaten Zone gebracht werden

FR**Zone séparée**

Dans les zones séparées, la tondeuse ne peut pas suivre le câble périphérique jusqu'à ces zones. Elle doit être transportée manuellement vers et depuis la zone séparée

NL**Aparte zone**

De robotmaaier heeft niet de capaciteit om zelf naar een aparte zone te gaan. U moet hem dan zelf handmatig in de aparte zone plaatsen. En daarna ook weer zelf terug in de hoofdzone plaatsen

IT**Zone separate**

Il rasaerba non è in grado di raggiungere una zona separata seguendo il cavo perimetrale. Per questo motivo è necessario trasportarlo manualmente nella zona separata e riportarlo manualmente nella zona principale

DK**Separeret zone**

I adskilte zoner kan plæneklipperen ikke følge kantledningen til disse zoner. Den skal transporteres manuelt til og fra den adskilte zone

FI**Rajalangalla rajattu alue**

Robottiruohonleikkuri ei kulje rajalangalla rajatuille alueille. Se on siirrettävä manuaalisesti rajalangon rajaamalle alueelle ja sieltä pois

NO**Separat sone**

I separate soner kan ikke maskinen følge begrensningskabelen til og fra disse sonene. Den må derfor manuelt bli flyttet til og fra disse områdene

SE**Separat zon**

I separata zoner kan inte klipparen följa kantkabeln till dessa zoner. Den måste manuellt bäras till och från den separata zonen

ES**Zona separada**

En las zonas separadas, el robot no puede seguir el cable perimetral por lo que debe ser transportado manualmente hacia y desde la zona separada

CZ**Oddělená zóna**

Do oddělených zón není sekačka schopna následovat obvodový drát. Musí být tam i zpět přemístěna ručně



A B C D

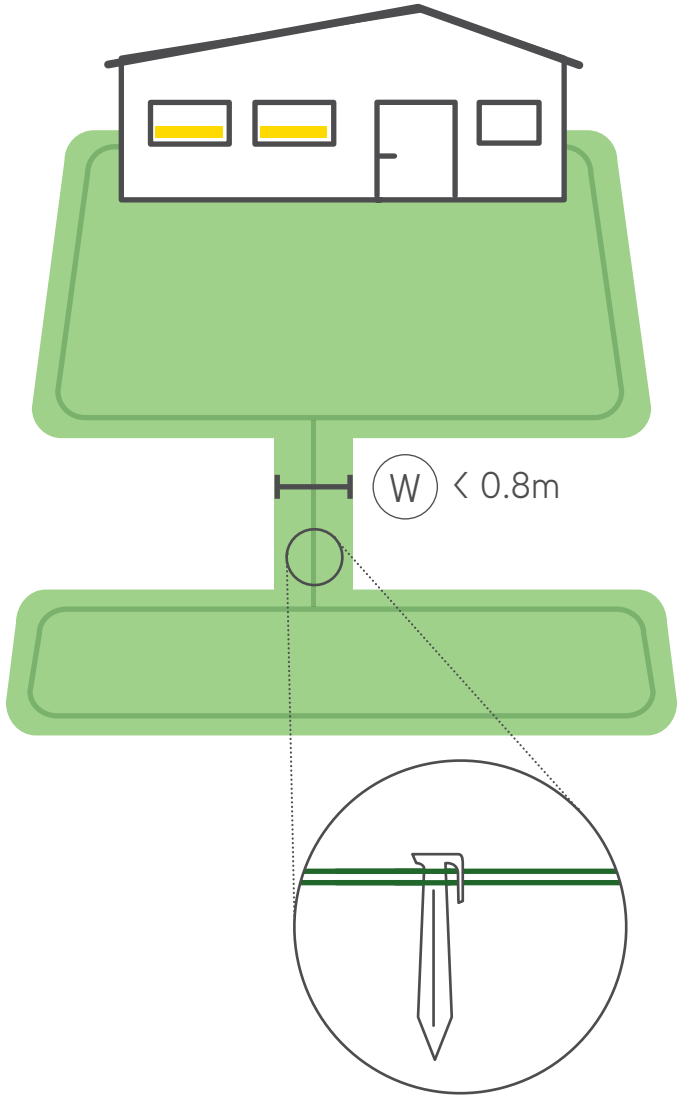

A B C D

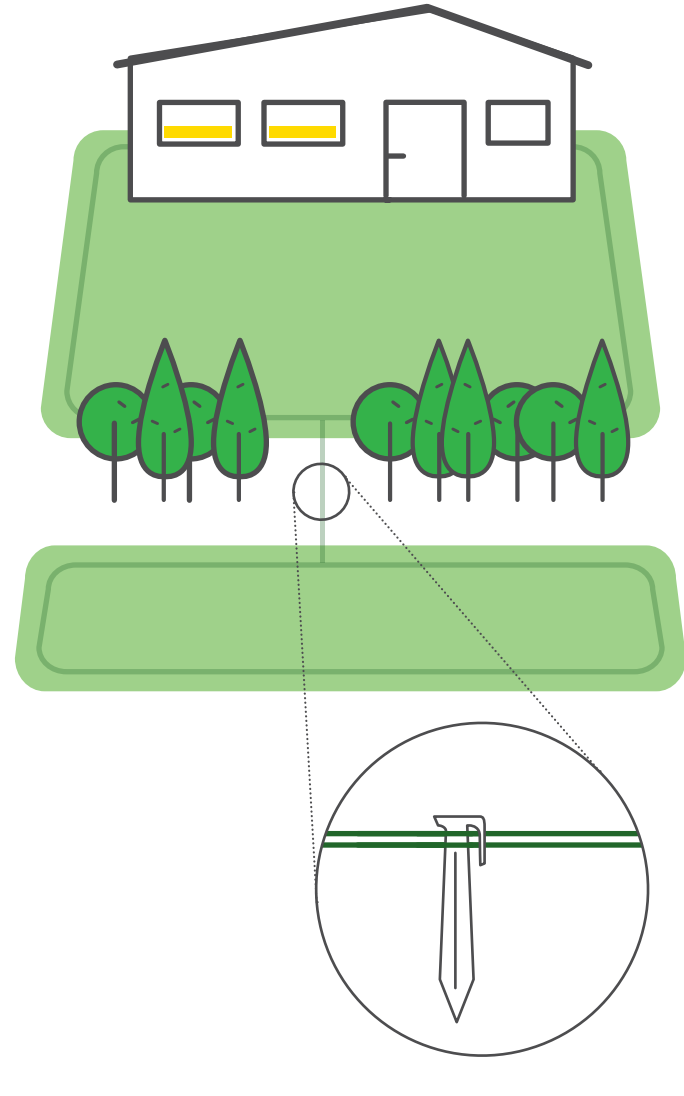

**EN****Connecting the wires to the base station**

Connect the two wire ends - Make sure the wire end marked with "A" is connected to the correct connector - Power up the base station and making sure signal is working

DE**Anschließen des Drahts an die Basisstation**

Verbinden der beiden Drahtenden - Vergewissern Sie sich, dass das mit "A" markierte Kabelende mit dem richtigen Steckverbinder verbunden ist. - Schalten Sie die Basisstation ein und stellen Sie sicher, dass das Signal aktiv ist

FR**Connexion des fils à la station de base**

Connecter les deux extrémités du fil - Assurez-vous que l'extrémité du fil marquée d'un "A" est connectée au bon connecteur - Allumer la station de base et s'assurer que le signal fonctionne

NL**De draden aan het basisstation koppelen**

Verbind de twee uiteinden van de draad met elkaar - Zorg ervoor dat het uiteinde met "A" op de juiste manier aan de connector is verbonden - Sluit het basisstation aan en controleer of het signaal werkt

IT**Connessione del cavo alla stazione base**

Connetti i due capi del cavo - Assicurati che il cavo contrassegnato con la "A" sia connesso al connettore corretto - Accendi la stazione base e assicurati che il segnale sia attivo

DK**Tilslutning af kabeltråden til ladestationen**

Tilslut de to kabelender - Sørg for, at kabeltråden markeret med "A" er tilsluttet det korrekte stik - Tænd for ladestationen, og sørg for, at signalet fungerer

FI**Johtojen kytkeminen tukiasemaan**

Yhdistä kaksi johtimen päätä - Varmista, että "A" -merkitty johtimen pää on kytketty oikeaan liittimeen - Käynnistä tukiasema ja varmista, että signaali toimii

NO**Koble kabelene til basestasjonen**

Koble de to kabelendene - Vær sikker på at kabelenden merket med "A" er festet på riktig punkt - Koble til strømmen til basestasjonen, og kontroller at signalet virker

SE**Koppla in kablarna till basstationen**

Koppla in de två kabeländarna - Se till att kabeln märkt med "A" är inkopplad till rätt koppling - Sätt på strömmen till basstationen och se till att signalen fungerar

ES**Conectando los cables a la estación base**

Conecte los dos extremos de los cables - Asegúrese de que el extremo del cable marcado con "A" esté conectado al conector correcto - Encienda la estación base y asegúrese de que la señal funciona

CZ**Spojení obvodového drátu k základně**

Připojte oba konce drátů - Ujistěte se, že konec drátu označený "A" je spojen se správným konektorem - Zapněte základnu a ujistěte se, že signál je funkční

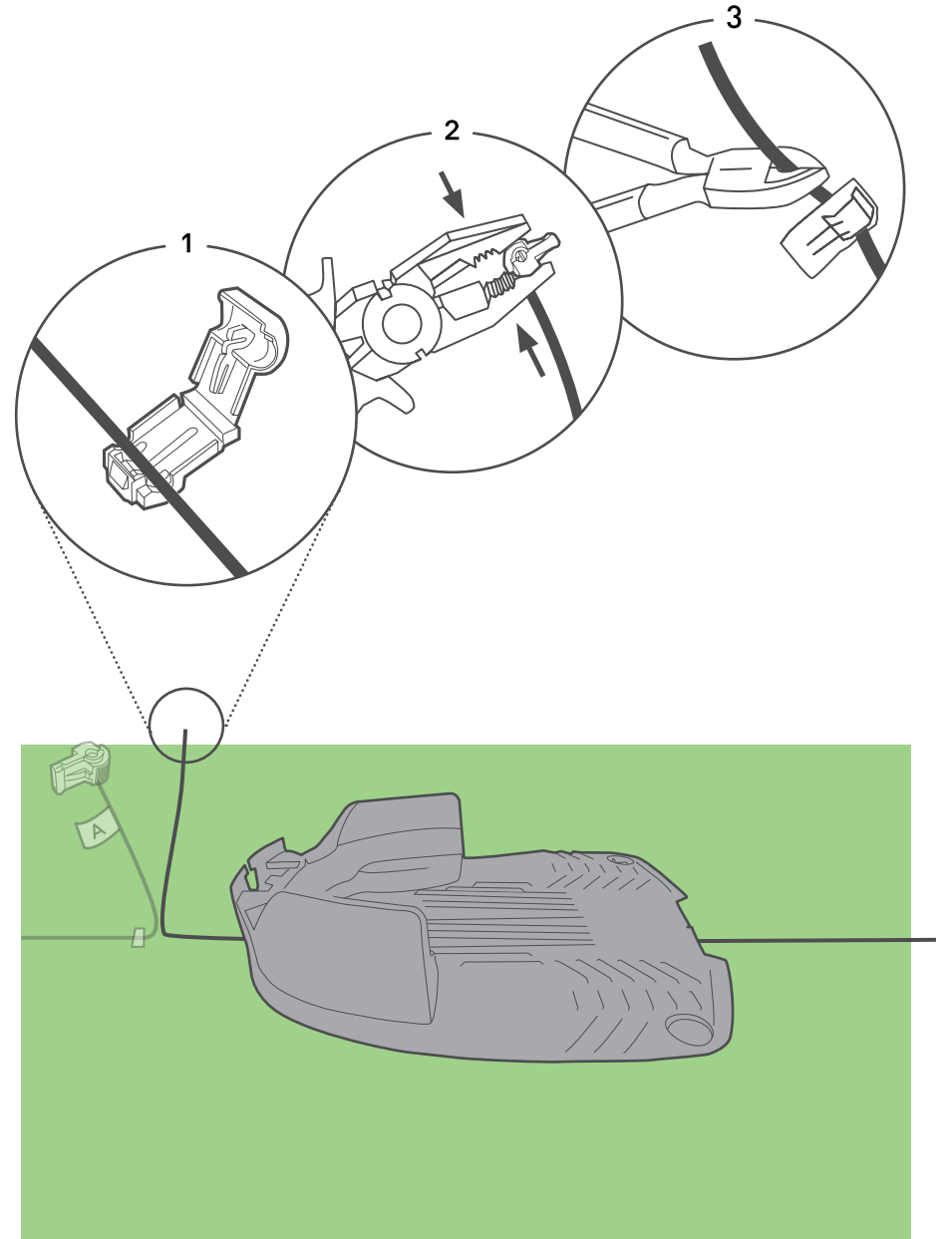
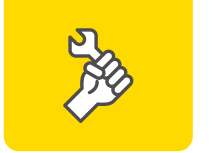
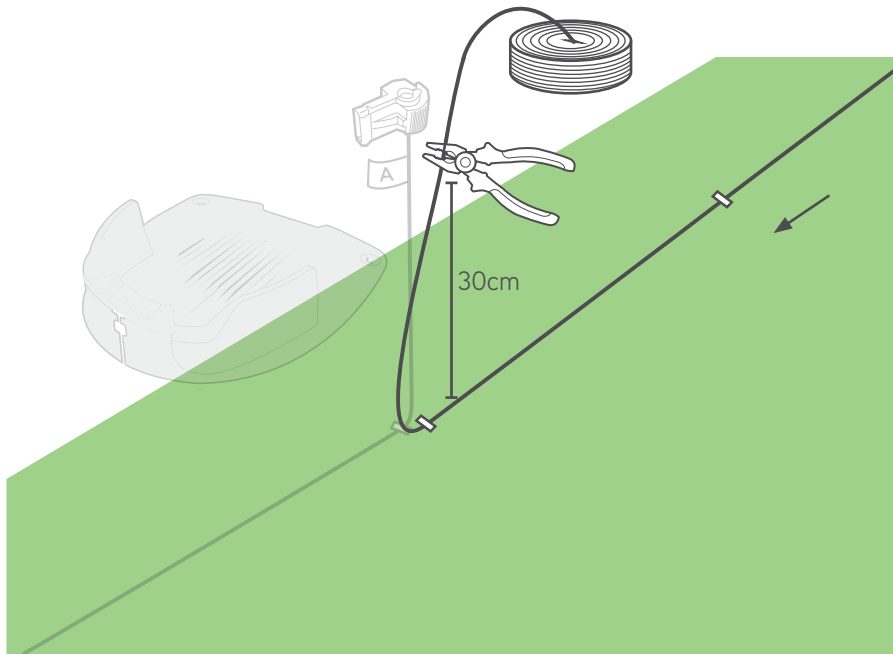
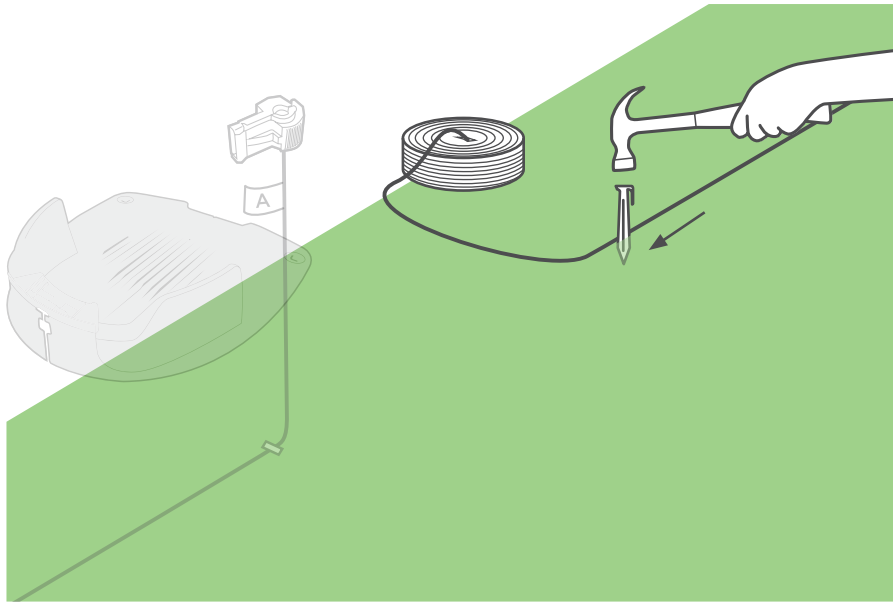

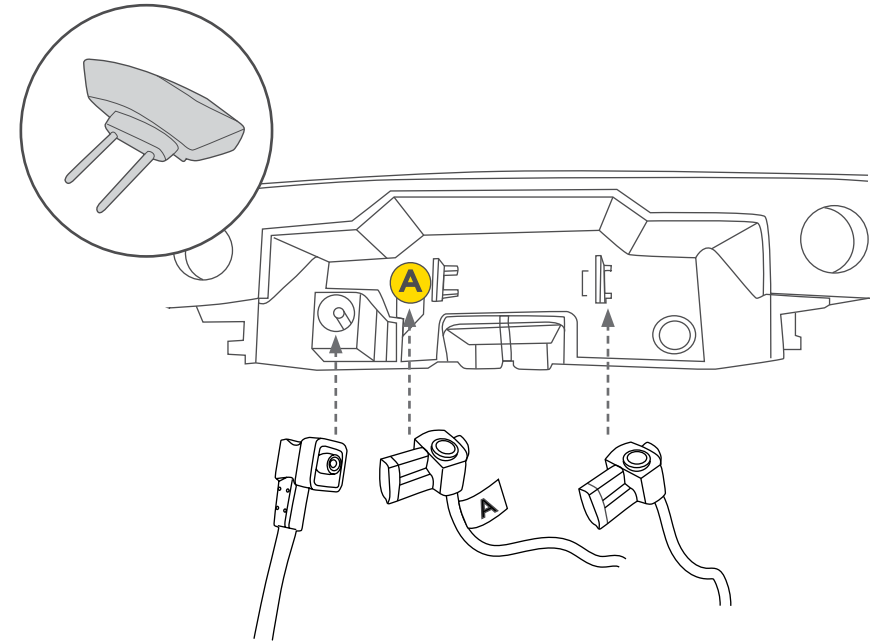
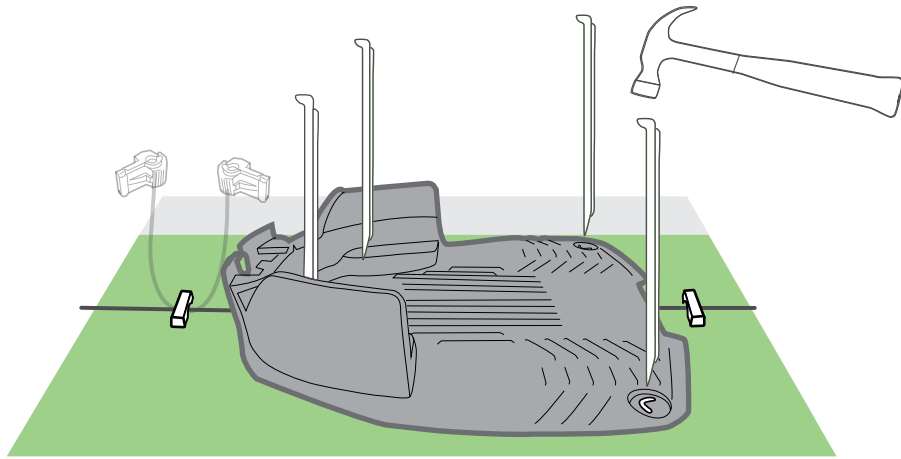
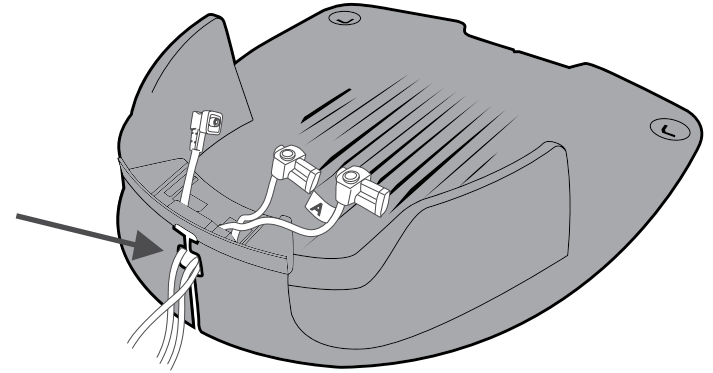
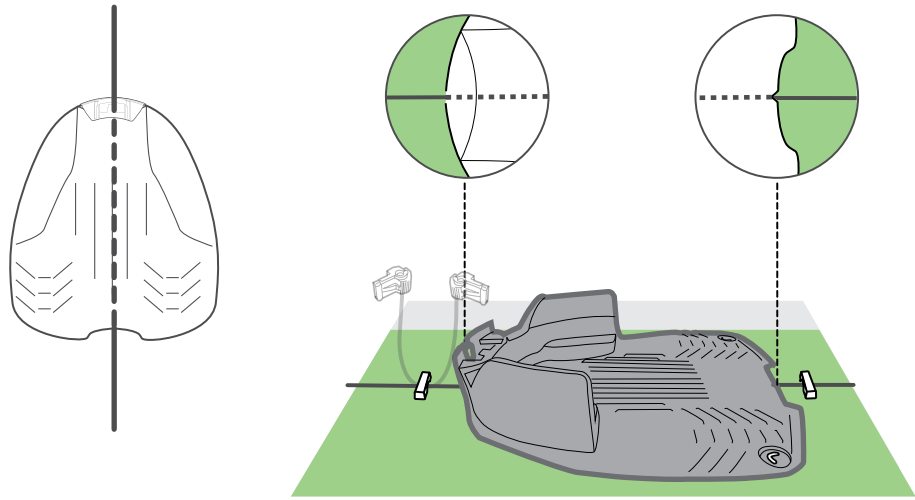
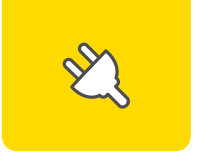

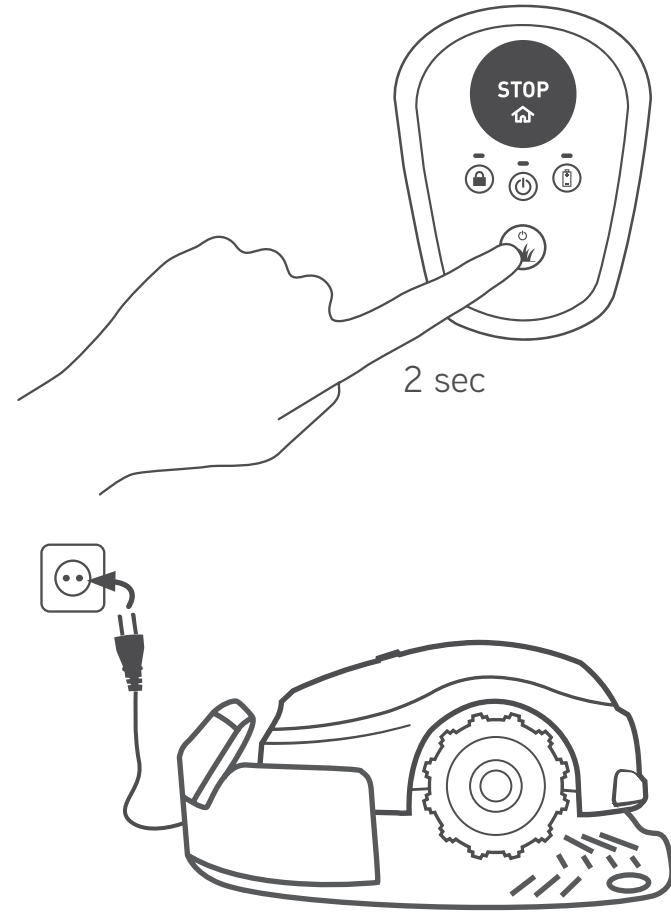
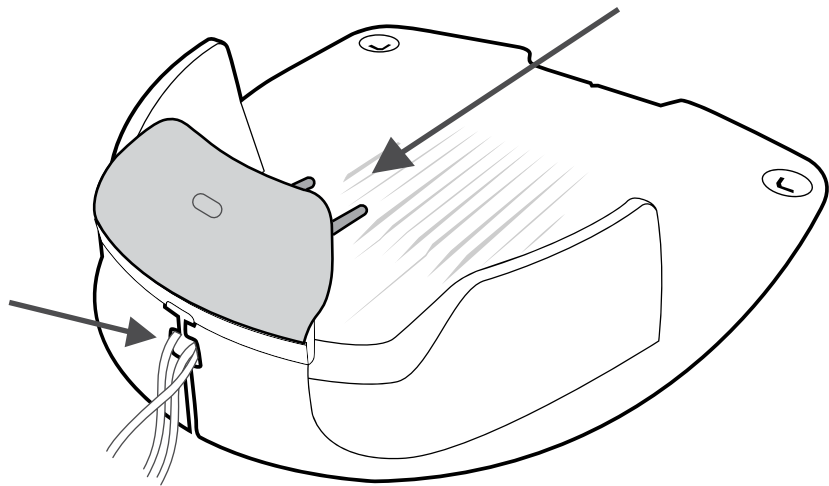
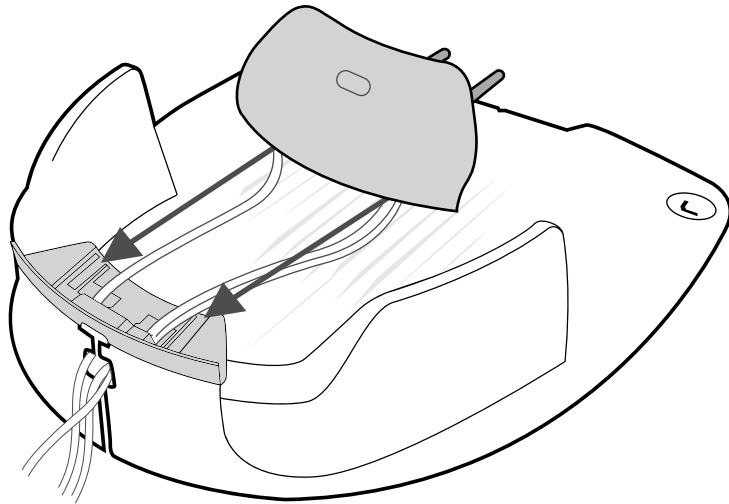

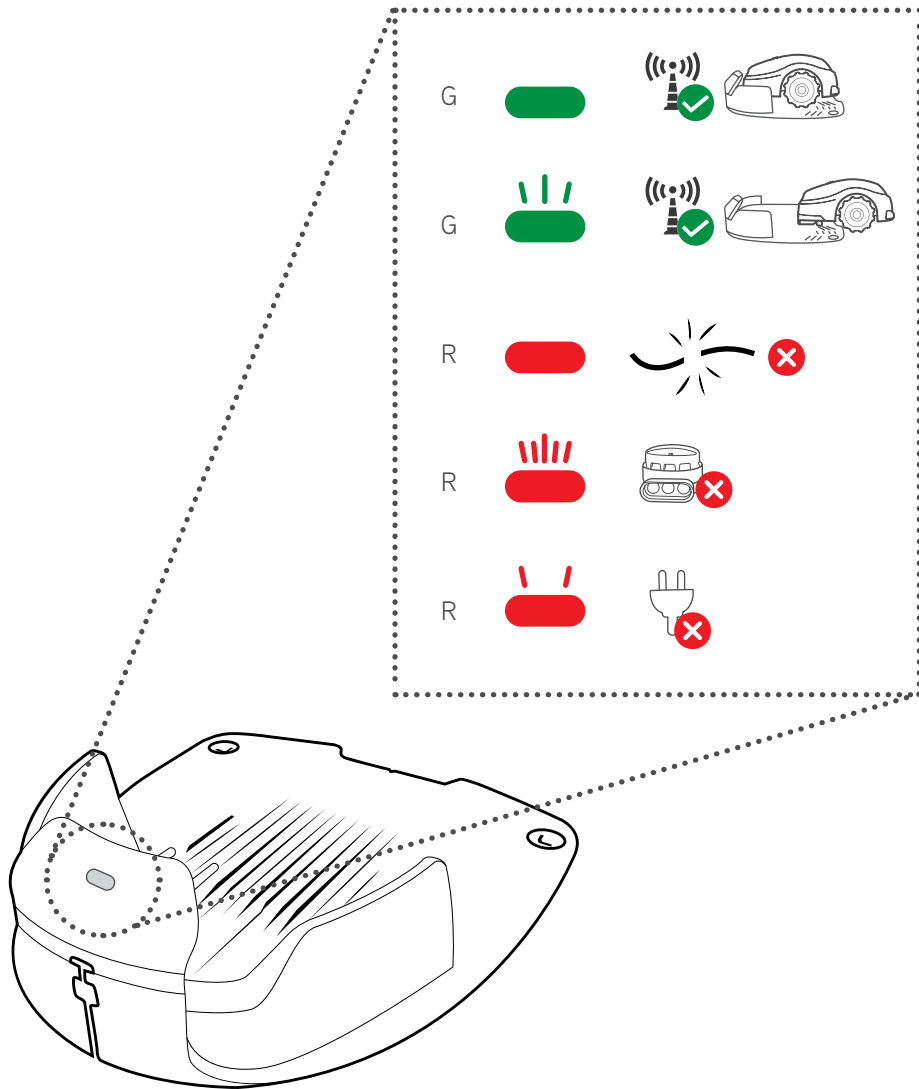

www.robomow.com/goto/rt_user_guide

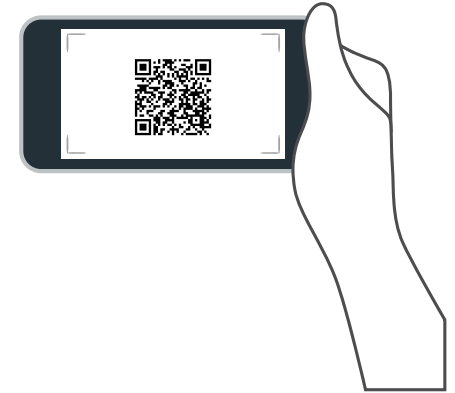

EN More details are available online in the User Guide

DE Weitere Einzelheiten finden Sie online im Benutzerhandbuch

FR Plus de détails sont disponibles en ligne, dans le manuel d'utilisation

NL Meer informatie vindt u online of in de Gebruikershandleiding

IT Ulteriori dettagli sono disponibili online, all'interno del manuale utente

DK For at spare tid bør du, før du går i gang, først se denne installationsvideo

FI Lisätietoja on saatavana verkossa, käyttöoppaassa

NO Mer detaljer er tilgjengelig online, i brukermanualen

SE Mer detaljer finns på webben i Användarguiden

ES Puede obtenerse más información online, en el Manual de usuario

CZ Více informací naleznete v uživatelském manuálu

**EN****Good to know**

1. Wire repair connector - 2. RoboTool for replacing the blade - 3. Robomow app for additional settings - 4. Mowing height adjustment

DE**Gut zu wissen**

1. Verbinder zur Reparatur der Drähte 2. RoboTool zum Austauschen der Klinge 3. Robomow-App für zusätzliche Einstellungen 4. MähhöhenEinstellung

FR**Bon à savoir**

1. Connecteur pour la réparation des fils 2. RoboTool pour le remplacement de la lame 3. Application Robomow pour des réglages supplémentaires 4. Réglage de la hauteur de tonte

NL**Goed om te weten**

1. Draad reparatie connector 2. RoboTool voor verwisselen mes 3. Robomow app voor extra instellingen 4. Maaihoogte instelling

IT**Informazioni utili**

1. Connettore per riparazione cavo 2. Attrezzo RoboTool per la sostituzione della lama 3. APP Robomow per ulteriori settaggi del robot 4. Regolazione altezza di taglio

DK**Godt at vide**

1. Ledningsreparationsstik 2. RoboTool til udskiftning af klingen 3. Robomow-appen for yderligere indstillinger 4. Klippehøjdejustering

FI**Hyvä tietää**

1. Wire repair -konnettori 2. RoboTool terän vaihtoon 3. Robomow-sovellus lisäasetuksineen 4. Leikkuukorkeuden säätäminen

NO**Greit å vite**

1. Kabel reparasjonskobling 2. Verktøy for å skifte kniver 3. Robomow app for ekstra innstillinger 4. Justering av klippehøyde

SE**Bra att veta**

1. Kabel skarvkontakt 2. Verktyg för att byta knivarna. 3. Robomow app för ytterligare inställningar 4. Kliphöjdsjustering

ES**Es bueno saber**

1. Conector de reparación de cables 2. RoboTool para sustituir la cuchilla 3. Aplicación Robomow para ajustes adicionales 4. Ajuste de la altura de corte

CZ**Dobré vědět**

1. Konektor pro opravu drátu 2. RoboTool na výměnu nože 3. Aplikace Robomow pro další nastavení 4. Nastavení výšky sečení



1

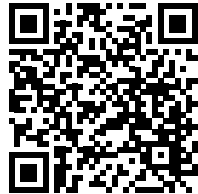
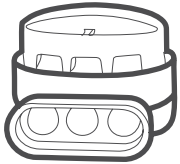

www.robomow.com/goto/wire-splicing

2

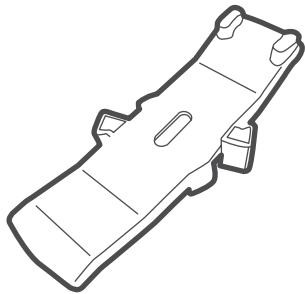

www.robomow.com/goto/rt_blade_replacement_video

3



www.robomow.com/goto/Robomow_app

4

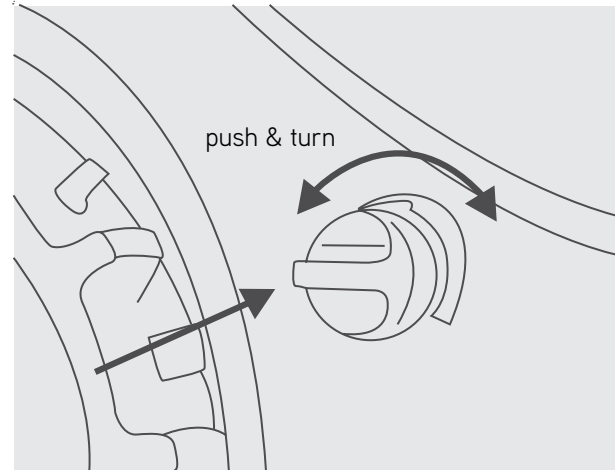
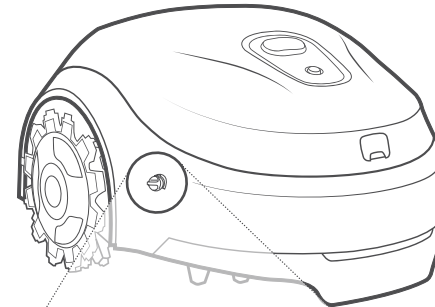



MTD Products Aktiengesellschaft Industriestraße 23 | 66129 Saarbrücken | Germany