

ANVÄNDARGUIDE

RK

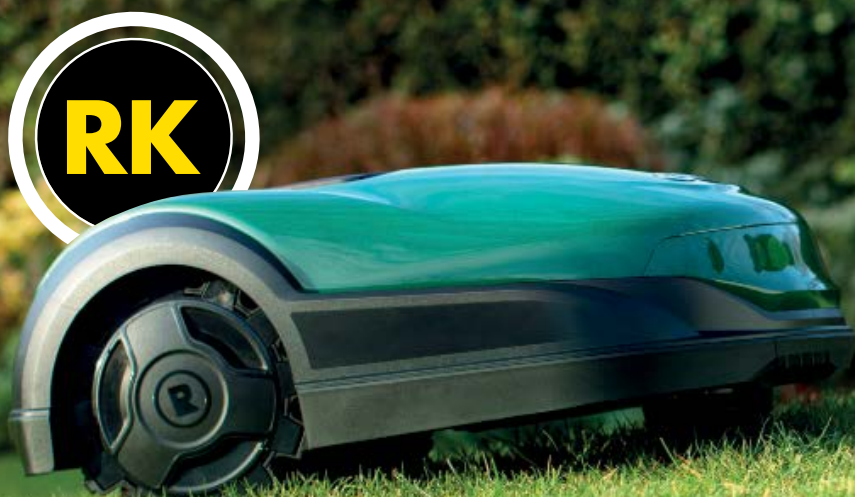

Bruksanvisning i original

Säkerhet först

VIKTIGT!

LÄS DESSA SÄKERHETSANVISNINGAR NOGA INNAN ANVÄNDNING. BEHÅLL FÖR FRAMTIDA REFERENS

- 1 **Säkra drifrutiner**
- 2 **Symbolförklaringar**
- 3 **Säkerhetsfunktioner**

Bilaga A – Instruktioner för borttagning av batterier

Denna produkt är en självständig robotgräsklippare som drivs av ett uppladdningsbart litiumjonbatteri och inkluderar en laddstation.

Gräsklipparen lämnar självständigt laddstationen, klipper gräsmattan och återgår till laddstationen för laddning.

En förinstallerad kantkabel ansluten till basstationen sätter gränserna (en "virtuell vägg") för gräsklipparen. Den läggs runt gräsmattans kanter och runt föremål som gräsklipparen bör undvika.

Gräsklipparen rör sig slumpmässigt inom sitt arbetsområde som anges av kantkabeln.

Gräsklipparen innehåller Bluetooth- och GSM-radiomoduler (på utvalda modeller).



Låt inte barn använda eller köra gräsklipparen. Låt inte barn använda eller köra gräsklipparen.

Den här guiden innehåller originaltillverkarens instruktioner med hänsyn till direktiven 2006/42/EC och 2014/53/EU. Den kan beskriva modeller som inte är tillgängliga i ditt land.

Vänligen observera terminologin nedan när du använder guiden.

Fram- och baksidan av gräsklipparen:

Framsidan är den motsatta sidan av den (röda) STOPP-knappen. Det är gräsklipparens körriktning och där det/de passiva hjulet(n) finns.

Baksidan är där den (röda) STOPP-knappen sitter och där drivhjulen finns.

Riktningarna vänster och höger bestäms när man står bakom gräsklipparens baksida och tittar på dess framsida.

Säkerhetsriktlinjer



FARA

Beskriver situationer som leder till dödsfall eller allvarlig skada om faran inte undviks.



VARNING

Beskriver situationer där, om faran inte undviks, den kan leda till dödsfall eller allvarlig personskada.



FÖRSIKTIGHET

Beskriver situationer som kan leda till lättare eller lindriga personskada eller skada på egendom och/eller produkten.



Ger information om korrekt användning av produkten och hur man undviker eventuella fel under drift.

Viktig säkerhetsinformation



VARNING

Det är ditt ansvar att:

- Begränsa användningen av gräsklipparen till personer som har läst, förstått och som följer varningarna och instruktionerna i denna anvisning och på gräsklipparen
- Informera dina grannar att du har en robotgräsklippare i bruk och att de kan skadas om de går på din gräsmatta under drift



FARA

Anslut alltid strömförsörjningen till en inomhus, väderskyddad strömkälla som är skyddad av en jordfelsbrytare (JFB) med en utlösningsström på högst 30 mA. Följ de lokala anvisningarna för elektrisk installation.



VARNING

Se till att knivarna stannar helt och hållet innan du lyfter eller lutar gräsklipparen eller närmar dig knivarna.



FARA

Nätsladden får inte bytas ut! Om sladden är skadad måste hela strömförsörjningen bytas ut. Anslut inte en skadad nätsladd till eluttaget och rör inte en skadad nätsladd eftersom det kan ge en elektrisk stöt.

Håll alla nätsladdar borta från gräsklipparens undersida för att förhindra skador.



FÖRSIKTIGHET

I händelse av blixtnedslag ska du koppla bort kantskabeln från laddstationen och koppla från strömförsörjningen från eluttaget.

1

Säkra drifrutiner

A. Allmän information

1. Läs, förstå och följ alla instruktioner på gräsklipparen och i bruksanvisningen innan montering och användning. Läs, förstå och följ alla instruktioner på gräsklipparen och i bruksanvisningen innan montering och användning.
2. Bekanta dig själv med alla kontrollanordningar och deras korrekta funktion.
3. Det är ditt ansvar att informera dina grannar om att du har en robotgräsklippare och om risken för skador om de går din gräsmatta när den är i drift.
4. Om din gräsmatta är öppen mot gatan och/eller grannens fastighet måste du vara närvarande när gräsklipparen är i drift för att förhindra att andra kommer i kontakt med gräsklipparen. Alternativt måste du inhägna din gräsmattan så att andra inte kan gå på den under drift.
5. Låt aldrig barn under 14 år använda gräsklipparen med fjärrkontrollen. Barn som är 14 år och äldre ska läsa och förstå anvisningarna för säker användning i denna handbok och på gräsklipparen och ska utbildas och övervakas av en vuxen.
6. Låt aldrig barn, personer med minskad fysisk, sensorisk eller mental förmåga eller personer som inte känner till dessa instruktioner använda gräsklipparen.
7. I situationer som inte täcks i denna handbok, var försiktig och använd gott omdöme. Kontakta din kundtjänst för hjälp.
8. Denna gräsklippare är en precisionsdel av elutrustningen och inte en leksak. Var alltid ytterst försiktig. Denna gräsklippare har konstruerats för att utföra ett jobb: att klippa gräs. Använd den inte för andra ändamål.

B. Förberedelser före användning



SE TILL ATT PRODUKTEN HAR LADDATS KONTINUERLIGT UNDER 48 TIMMAR FÖRE FÖRSTA ANVÄNDNINGEN.

1. Säkerställ den rätta installationen av kantkabeln enligt instruktionerna i Komma igång-guiden.
2. Kontrollera noggrant området där gräsklipparen ska användas. Avlägsna alla stenar, pinnar, sladdar, leksaker och andra främmande föremål som kan skada kniven eller tas upp och slungas iväg av kniven. Avlägsna alla stenar, pinnar, tråd, ben, leksaker och andra främmande föremål som kan skada kniven eller tas upp och slungas iväg av kniven.
3. Håll åskådare, barn och husdjur inomhus medan gräsklipparen är igång. Stanna gräsklipparen om någon går in i klippområdet.
4. Om det finns risk för blixtnedslag ska du förvara gräsklipparen i ett skyddat område och koppla bort den från strömförsörjningen.

C. Användning



VARNING

Låt inte gräsklipparen köra utan tillsyn om du vet att det finns eller kan finnas husdjur, barn eller människor i närheten.

1. Din robotgräsklippare är ett farligt elverktyg. Var aktsam när den används och följ alla säkerhetsföreskrifter och varningar.
2. Vid en olycka eller funktionsfel under drift ska du omedelbart trycka på den röda STOPP-knappen.
3. Använd inte gräsklipparen om någon säkerhetsanordning eller del är skadad, utsliten eller i obrukbart skick.
4. Stäng alltid av gräsklipparen genom att ta bort inaktiveringsanordningen innan du lyfter gräsklipparen eller tar bort blockeringar av kniv(ar) och/eller drivhjul eller gör några justeringar. Att aktivera avstängningsanordningen bryter strömmen till drivhjulen och kniven.
5. Lyft eller bär gräsklipparen aldrig när hjulen eller kniven rör sig. Rör inte kniven innan den har slutat rotera helt.
6. Rör inte kniven innan den har helt slutat rotera.
7. Försök aldrig kringgå en säkerhetsanordning eller ta bort ett skydd eller en kåpa. Detta kan det leda till personskador genom kontakt med den roterande kniven. Sensorerna är säkerhetsanordningar.
8. Bladet fortsätter att rotera i upp till två (2) sekunder när en säkerhetssensor har utlöst eller den röda STOPP-knappen har tryckts ned. Placera aldrig någon del av kroppen i knivområdet förrän du är säker på att kniven har slutat rotera.
9. Om gräsklipparen börjar vibrera onormalt ska du stanna motorn och omedelbart kontrollera orsaken. Vibration är i allmänhet en varning på att ett problem förekommer.
10. Använd alltid skyddsglasögon under fjärrkontrollsdrift och när du gör en justering eller reparation för att skydda dina ögon. Slungade föremål som rikoschetterar kan orsaka allvarliga skador på ögonen.
11. Använd aldrig gräsklipparen med en skadad säkerhetsanordning, skydd eller kåpa. Underlåtenhet att följa denna varning kan leda till personskada.
12. Placera inte händer eller fötter nära roterande delar eller under klippläcket. Kontakt med kniven/knivarna kan orsaka amputation av händer och fötter.
13. Se upp för håll, hjulspår, gropar, stenar eller andra dolda föremål. Ojämn terräng eller dolda föremål kan orsaka en olycka. Högt gräs kan dölja hinder.
14. Din gräsklippare är konstruerad att klippa normal gräsmattor med en höjd av högst 6" (15 cm). Försök inte klippa genom ovanligt högt gräs (t.ex. betesmark).
15. Använd inte gräsklipparen utan stängt lock.
16. Ställ in veckoprogrammet så att gräsklipparen är i drift när det inte är troligt att någon befinner sig på gräsmattan. För att schemalägga lämpliga drifttider följer du förfarandet för engångsuppsättningen på gräsklipparens skärm eller via mobilapplikationen.
17. Anslut inte en skadad nätsladd till eluttaget eller rör en skadad nätsladd innan den kopplas bort från strömförsörjningen då det kan leda till en elektrisk stöt.

18. Håll alla nätsladdar borta från gräsklipparens undersida för att förhindra skador. En skadad kabel kan leda en elektrisk stöt. Dra ut kontakten från elnätet om sladden är skadad eller intrasslad.

RÖR INTE KABELN INNAN DU KOPPLAR BORT ANSLUTNINGEN.

Om strömförsörjningen är installerad utomhus får du inte använda eller koppla bort den när temperaturen sjunker under 0 °C eller stiger över 40 °C för att undvika risk för brand.

19. Styr endast gräsklipparen manuellt när den befinner sig inom synhåll. Håll dig inom 6 meter från gräsklipparen när du kör den manuellt.
20. Sträck dig inte, håll balansen hela tiden och ha alltid säkert fotfäste i sluttingar; spring inte när du använder maskinen utan gå alltid.

D. Barn

1. För att undvika tragiska olyckor ska du alltid se till att det inte finns några barn på gräsmattan. Barn lockas ofta till gräsklipparen och själva klippningen. De förstår inte farorna. Utgå aldrig ifrån att barn stannar kvar där du senast såg dem. Utgå aldrig ifrån att barn stannar kvar där du senast såg dem.
2. Håll åskådare, barn och husdjur inomhus medan gräsklipparen är i gång och se till att en ansvarsfull vuxen håller ett öga på situationen. Stanna gräsklipparen om någon går in i området.
3. Var uppmärksam och stäng av gräsklipparen om ett barn eller en åskådare kommer in på området.
4. Låt inte barn att åka på gräsklipparen. Det är ingen leksak.
5. Låt aldrig barn leka på gräsmattan när gräsklipparen är i drift. Lär dina barn att gräsklipparen är farlig och att de måste hålla sig borta från den.
6. Låt aldrig barn under 14 år använda gräsklipparen med fjärrkontrollen. Barn som är 14 år och äldre ska läsa och förstå anvisningarna för säker användning i denna handbok och på gräsklipparen och ska utbildas och övervakas av en vuxen.

E. Förflyttning

Innan förflyttning eller transport av gräsklipparen följ nedanstående steg:

1. Tryck eller dra den röda STOPP-kontrollen för att stanna gräsklipparen.
2. Du kan använda fjärrkontrollen (via mobilappen) för att köra gräsklipparen från en plats till en annan.
3. Om du väljer att bära gräsklipparen:
 - Stäng av gräsklipparen genom att trycka på knappen "OFF" som sitter under luckan ovanpå gräsklipparen. Den röda STOPP-knappen blir då ett bärhandtag.
4. Bär alltid med knivarna vända bort från dig. Var försiktig så att du inte kommer i kontakt med knivens vassa kant när du lyfter eller bär gräsklipparen.

F. Fjärrdrift

1. Se den separata bruksanvisningen som följer med den nedladdningsbara appen. Följ alla varningar och anvisningar.
2. Använd gräsklipparen alltid enligt appens instruktioner när du står borta från klipparen.
3. Håll ett säkert avstånd från gräsklipparen när den är igång. Stanna alltid gräsklipparen innan du närmar dig den av någon anledning.
4. Var ytterst försiktig när gräsklipparen förflyttar sig mot dig.
5. Använd gräsklipparen endast fjärrstyrd i dagsljus eller i bra konstgjort ljus, och undvik att köra på vått gräs.
6. Fjärrstyr aldrig gräsklipparen barfota, i sandaler, hala eller lätta (t.ex. canvas) skor. Ha alltid på dig kraftiga skor och långbyxor. Se till att du alltid har tillräckligt med fotfäste i sluttningar.

G. Batterier

1. Använd endast originalbatterier från tillverkaren. Batteriernas artikelnummer anges i broschyren "Ytterligare information".
2. Öppna, tappa eller skada inte batteripaketet. Använd inte batteriet om det visar synliga defekter eller deformationer, eller om det är trasigt eller sprucket.
3. FÖRSÖK INTE ATT REPARERA ELLER MODIFIERA BATTERIER! Reparationsförsök kan leda till allvarlig personskada på grund av explosion eller elektrisk stöt. Vid en läcka är frisatta elektrolyter frätande och giftiga.
4. Försök inte ta bort eller förstöra några batterikomponenter.
5. Batteripaketet innehåller elektrolyter. Vid elektrolytläckage från batteripaketet ska man vidta följande åtgärder:
 - Hudkontakt: Tvätta kontaktytorna omedelbart med vatten och tvål.
 - Ögonkontakt: spola ögonen med mycket rent vatten i minst 15 minuter. Klia inte.
 - Sök läkarhjälp.
6. Kassera inte batteripaketet i en öppen eld. Cellen kan explodera.
7. Batteriet är avsett att laddas när det sitter i och är korrekt anslutet till gräsklipparen. Använd alltid den strömförsörjning som medföljer gräsklipparen. Felaktig användning kan leda till elektrisk stöt, överhettning eller brand.
8. Använd inte batteriet i något annat syfte än att driva den avsedda robotgräsklipparen. Det är extremt farligt att använda batteriet för att driva någon annan produkt.
9. Följ korrekta lagar och föreskrifter för avfallshantering av batterier för att skydda miljön. Se avsnittet "Avfallshantering av batteri" i denna bruksanvisning för ytterligare information.
10. När du byter ut batteriet ska du se till att sätta in batterikontakten på rätt sätt. Att vända batteriets polaritet kan skada batteriet och gräsklipparen.

H. Användning i sluttningar

1. Alla sluttningar kräver extra försiktighet. Om du känner att gräsklipparen inte kan upprätthålla dragkraften i en sluttning är sluttningen för brant för att klippa. Vått gräs minskar dragkraften och gör att gräsklipparen glider och halkar i sluttningen. Allvarliga person- eller materiella skador kan bli följden.
2. Mät för din egen säkerhet alla lutningar innan du använder gräsklipparen på det sluttande området. Använd en lutningsmätare innan du ställer in klippzonerna eller använder gräsklipparen på ett sluttande eller kuperat område. Smartphone-appar kan också användas för att mäta sluttningar. Klipparen kan glida ut ur klippzonen om lutningen är större än 24 grader (45 %).
3. Klipp inte i sluttningar som är brantare än 24 grader (45%).
4. Använd inte gräsklipparen under några förhållanden där dragkraft eller stabilitet är ifrågasatt. Försäkra dig alltid om klippytan. En tippning eller vältning kan orsaka allvarlig personskada eller skada på egendom.
5. Håll dig minst 1,2 meter från avlopp, diken, sluttningar eller vattenkanter för att se till att klipparen inte glider ut ur klippzonen. Du kan skada gräsklipparen eller orsaka allvarliga personskador.

I. Underhåll och särskilda anvisningar

1. Håll gräsklipparen i gott skick. Byt slitna, skadade eller trasiga delar. Tillverkarens artikelnummer för batterier, knivar och strömförsörjning anges i broschyren "Ytterligare information".
2. För att undvika allvarliga skador ska du inte modifiera gräsklipparen på något sätt.
3. Knivarna är vassa. Linda in knivarna eller använd handskar och var extra försiktig vid byte av kniven.
4. Stäng alltid av gräsklipparen genom att ta bort inaktiveringsanordningen innan underhåll eller avlägsnande av blockering av klippkniv(ar) och/eller drivhjul eller vid inspektion av gräsklipparen. Försök aldrig utföra service eller göra justeringar på gräsklipparen när den är igång. Innan rengöring, reparation eller inspektion se till att kniven och alla rörliga delar har stannat.
5. Bladet ska stanna helt inom två (2) sekunder efter att du har tryckt på den röda STOPP-kontrollen. Om du inte hör att kniven stannar inom två (2) sekunder måste gräsklipparen genomgå en professionell service hos en auktoriserad återförsäljare innan den kan användas igen.
6. Använd aldrig en högtryckstvätt eller slang med högtryck för att rengöra gräsklipparen. Vatten kan skada komponenter och den programmerbara styrenheten. Torka av displayen med en fuktig trasa.
7. Inspektera kniven visuellt för skador (t.ex. för extrem slitage, böjd, sprucken). Byt ut kniven endast med originaltillverkarens (O.E.M.) kniv. Icke-O.E.M. knivar passar inte ordentligt och kan vara farliga.
8. Användning av reservdelar som inte uppfyller de specifikationerna för originalutrustning kan leda till felaktig prestanda och äventyra säkerheten.
9. Stäng av gräsklipparen när ett främmande föremål har träffat den eller när den har fastnat. Inspektera gräsklipparen noggrant för skador. Reparera skadan innan den startas och används.
10. För områden nära en lekplats, vattendrag, avlopp eller allmänna vägar, komplettera kantkabeln med en stel (trä/sten) gränskant som är minst 6 tum (15 cm) hög vilket hjälper till att förhindra att gräsklipparen lämnar klippzonen.
11. Om gräsklipparen installeras och används i en öppen trädgård eller på en offentlig plats måste du placera varningsskyltar runt klippområdena med följande information: "Automatisk gräsklippare! Håll avstånd från gräsklipparen! Håll barn under uppsikt!"
12. Vid behov rengör eller byt ut säkerhets- och instruktionsetiketter.

J. Vinterförvaring

Gräsklipparen

Ladda gräsklipparen helt i dess laddstation. Slå på eller stäng av. Rengör gräsklipparen och förvara den på en torr plats inomhus med en rumstemperatur på över 0 °C.

Basstation

Det finns inga speciella vinterförvaringsinstruktioner för laddstationen. Den kan lämnas kvar på gräsmattan under vintern.

Det rekommenderas att man frångopplar strömförsörjningen från elnätet under perioden vinterförvaring.

Årlig service

För att hålla gräsklipparen i gott skick rekommenderas det att du tar den till en certifierad återförsäljare för service före eller efter vinterförvaring.

Den årliga servicen kan variera mellan olika tjänsteleverantörer och omfattar alla eller några av följande: rengöring av gräsklipparens delar och klippdäck, kontroll av slitna delar (t.ex. kniv, hjul och andra rörliga delar) och byte av dem vid behov, testning av gräsklipparens funktioner och säkerhetskomponenter, kontroll av batteriet och uppladdning av den senaste programvaruversionen, eventuellt med nytillkomna funktioner.

K. Kassering av produkten

1. Gräsklipparen och tillbehöret bör bortscaffas ordentligt i slutet av sin livslängd för att förhindra att elektrisk och elektronisk avfall hamnar på deponier och för att skydda och förbättra miljöns kvalitet. Kontrollera med din lokala avfallsanläggning eller kommun om lagar för avfallshantering. Många kommuner tillhandahåller speciella avfallsuppsamlingsplatser för bortscaffande av batterier och elektronisk utrustning.
2. Släng inte batteripaketet eller gräsklipparen i osorterat hushållsavfall.
3. Kassera inte batteripaketet i en öppen eld.
4. Se lokala och lagstadgade bestämmelser för särskilda lagar och krav för bortscaffande eller återvinning. Se slutet på avsnittet Snabbreferens för instruktioner om avfallshantering.
5. Gräsklipparen måste kopplas bort från laddstationen när batteriet tas ur;
6. Batteriet måste tas ut ur enheten innan det kasseras.. Följ instruktionerna för borttagning av batterier, som beskrivs i bilaga A;
7. Batteriet ska bortscaffas på säkert sätt.

2

Symbolförklaringar

Symbol	Beskrivning
	VARNING – LÄS BRUKSANVISNINGEN(ARNA) Läs, förstå och följ alla säkerhetsinstruktioner och anvisningarna i bruksanvisningen och på gräsklipparen innan gräsklipparen tas i bruk. Underlåtenhet att följa denna information kan leda till personskada eller dödsfall. Förvara denna bruksanvisning på ett säkert ställe för framtida och regelbunden referens.
	FARA – UNDVIKA AMPUTATIONSKADA Placera inte händer eller fötter nära eller under klippdäcket. Kontakt med kniven kan orsaka amputation av händer och fötter.
	VARNING – UNDVIK KRASCH/KNIVSKADOR. HÅLL ETT SÄKERT AVSTÅND FRÅN MASKINEN UNDER DRIFT. Klipp inte när barn eller andra är i närheten. För att undvika kontakt med kniven eller skador på grund av ett föremål som slungas ut ska du hålla andra personer borta från gräsklipparen när den är igång. Håll åskådare, barn och husdjur inomhus medan gräsklipparen är igång. Stanna gräsklipparen om någon går in i området.
	VARNING – UNDVIK PERSONNSKADOR P.G.A. BORTSLUNGADE FÖREMÅL Håll åskådare minst 15 tum (5 meter) från gräsklipparen under drift. Avlägsna alla stenar, pinnar, tråd, leksaker och andra främmande föremål som kan tas upp och slungas iväg av kniven/knivarna. Använd inte gräsklipparen om inte kåpan eller säkerhetsanordningarna sitter på rätt plats och fungerar.
	VARNING – UNDVIK KRASCH/KNIVSKADOR Låt inte barn att åka på gräsklipparen. Det är ingen leksak.
 	VARNING Stäng av gräsklipparen innan man försöker utföra underhåll.
	VARNING Ta bort inaktiveringsanordningen innan arbete utförs på gräsklipparen eller den lyfts.
	VARNING – ANVÄND ENDAST ORIGINALSTRÖMFÖRSÖRJNING Ändra inte på strömförsörjningen! Använd endast originalströmförsörjning från tillverkaren, levererad med gräsklipparen eller som reservdel. Rätt artikelnummer anges på produkten på denna etikett. En icke-originalströmförsörjning kan leda till brand och skador på basstationen och gräsklipparen.
	Använd aldrig en högtryckstvätt eller slang med högtryck för att rengöra gräsklipparen. Vatten kan skada komponenter och den programmerbara styrenheten. Torka av displayen med en fuktig trasa.

3 Säkerhetsfunktioner



VARNING

Din gräsklippare är utrustad med flera inbyggda säkerhetsfunktioner. Gräsklipparen är ändå en farlig anordning med vassa knivar som kan orsaka allvarliga skador till alla som kommer i kontakt med den.

Det är strängt förbjudet att vistas på gräsmattan när gräsklipparen är igång.

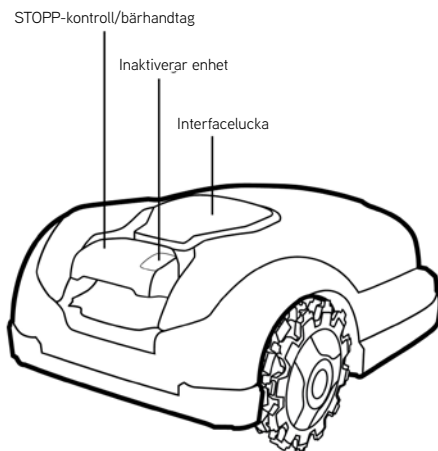

A. Barnlås

Barnlåset förhindrar oavsiktlig drift av gräsklipparen på grund av att någon av knapparna trycks in av misstag. Endast genom att trycka på två knappar i korrekt följd startar klippningen. Du måste aktivera barnlåset om barn under 6 år kan komma i kontakt med gräsklipparen.

B. Stöldskyddsanordning (kodskyddad inaktiveringsanordning)

Stöldskyddsanordningens systemfunktion förhindrar att någon använder eller kör gräsklipparen utan att ange en giltig kod. Du kommer att bli ombedd att ange en valfri fyrsiffrig kod att använda som din personliga säkerhetskod. Det rekommenderas starkt att du aktiverar denna funktion för att förhindra att gräsklipparen används av barn eller personer som inte känner till gräsklipparen eller som inte har tillåtelse att använda den.

C. Lyftsensor

Om gräsklipparen lyfts manuellt från marken stannar gräsklipparen och knivrotationen inom två (2) sekunder.

D. Lutningssensor

Om gräsklipparen lutar uppåt i ett vertikalt läge stannar gräsklipparen och knivrotationen inom två (2) sekunder.

E. Hindersensor

Din gräsklippare upptäcker hinder som är i vägen under drift. Om gräsklipparen kolliderar med ett hinder kommer den att sluta röra sig i den riktningen, backa bort från hindret och gräsklipparen och knivens rotation kommer att stanna inom två (2) sekunder.

F. Snabbstoppskontroll

Om du någon gång drar upp den röda STOPP-knappen under drift stannar gräsklipparen och kniven inom två (2) sekunder.

G. Avtagbar inaktiveringsanordning

Att dra ut inaktiveringsanordningen förhindrar ytterligare all användning av gräsklipparen. Du måste dra ut inaktiveringsanordningen innan du lyfter gräsklipparen och innan du utför något servicearbete.

H. Laddstation och kantkabel

Gräsklipparen kan inte användas utan en kantkabel installerad och aktiverad genom laddstationen. Om kantkabelsignalen stängs av kommer gräsklipparen att sluta fungera.

Bilaga A – Instruktioner för borttagning av batterier

1. Ta bort inaktiveringsanordningen.
2. Slå av gräsklipparen genom att hålla knappen GO intryckt i 2 sekunder.
3. Sätt i nyckeln i öppningen och vrid 90° åt vänster och dra sedan dörren halvvägs upp tills den stannar
4. Vrid nyckeln bakåt 45° och dra upp dörren helt.
5. Koppla bort batteriet från elnätet.
6. Tryck på batterihusets snäpp för att ta bort batteriet.

**Låt oss
börja.**

**Jag kan inte
vänta på att
få klippa din
gräsmatta**



Välkommen till ett användarvänligt hem

Grattis till ditt inköp! Du är endast några steg från att träffa din pålitligaste arbetskamrat! Väldigt snart kan du räkna med att din nya vän utför ett perfekt jobb.

Den lämnar automatiskt basstationen på förutbestämda dagar och tider, klipper din gräsmatta och återgår till basstationen för laddning.

En förinstallerad kantkabel sätter gränserna (en "virtuell vägg") för din gräsklippare. Den läggs utmed gräsmattans kanter och föremål som du vill skydda.

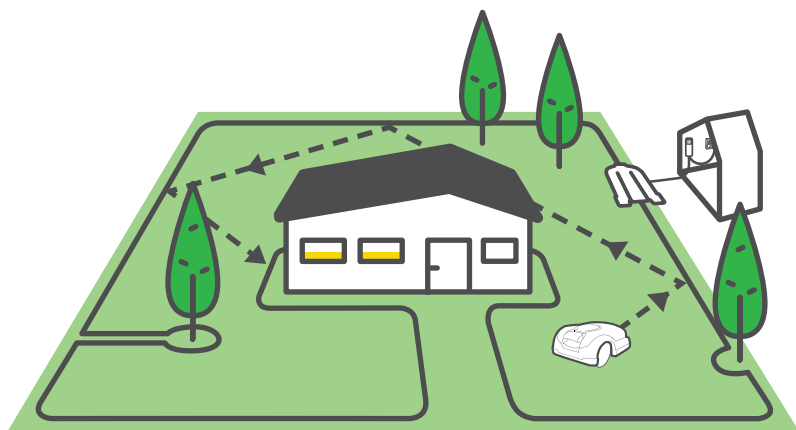

Gräsklipparen rör sig slumpmässigt inom sitt arbetsområde som anges av kantkabeln. Denna typ av slumpmässiga rörelser ger perfekt klippning och garanterar fullständig täckning av din gräsmatta.

Den följer dessutom kantkabeln när den klipper kanterna av din gräsmatta för att ge ett perfekt resultat.

Vackra och hälsosamma gräsmattor uppnås genom konstant klippning, vilket är exakt vad din Robomow erbjuder.

Efter att ha följt installationsinstruktionerna kan du njuta av den extra fritiden som du får medan din vän sköter om din gräsmatta.

Det rekommenderas starkt att läsa hela installationsguiden före installationen.

För enklare installation

Det rekommenderas att klippa gräsmattan med en traditionell gräsklippare en sista gång och vattna gräsmattans kanter 24 timmar innan kabeln installeras.

Vad finns i kartongen?

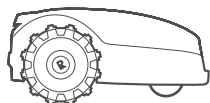

Produkten

Din nya robotklippare

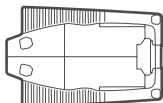

Basstation

Laddstationen är där gräsklipparen laddar sig själv

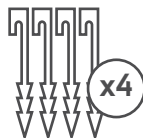

Metallpinnar till basstation

För att fästa laddstationen till marken

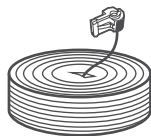

Kantkabel*

Markerar arbetsområdet för gräsklipparen
(* Ingår inte hos alla modeller)

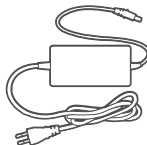

Strömförsörjning

Strömförsörjningen för att ladda din gräsklippare



Förlängningskabel

15 m (50 ft)
lågspänningskabel för att ansluta laddstationen till strömförsörjningsenheten



Kabelpeggar*

För att fästa kabeln till marken
(* Ingår inte hos alla modeller)

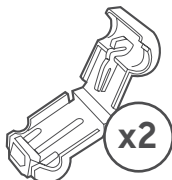

Reservanslutningskontakt

För att ansluta kantkabeln till laddstationen

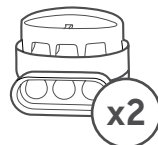

Skarvdon för kabel

För skarvning, i händelse av att kantkabeln är kapad

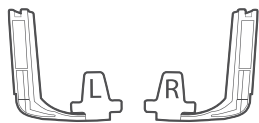

Hjulrengörare



Säkerhetsguide
Kom igång guide

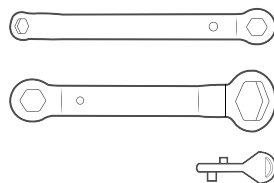

Verktyg

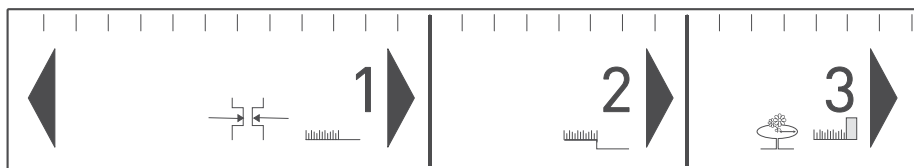

RoboRuler

För att mäta kantkabelns avstånd från gräsmattans kant



Nödvändiga verktyg för installationen

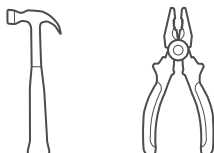

Redo? Då börjar vi...

Installation

Korrekt installation av din gräsklippare garanterar maximala resultat. Detta är vad som krävs för att förbereda den för att utföra ett perfekt jobb för dig:

Laddstationens placering

Välj laddstationens placering

1

Lägg ut kabeln

Lägg ut den "virtuella gränsen"

2

Mjuka hinder

Hur mjuka hinder skyddas

3

Hårda hinder

När bör de uteslutas

4

Sluttningar

Vilka sluttningar kan gräsklipparen hantera

5

Smala passager

Hur kopplas en underzon

6

Separat zon

Hur kopplas en separat zon

7

Avsluta

Avsluta installationen

8

Känn din gräsmatta

Att känna till din gräsmatta hjälper dig att undvika onödiga misstag och gör installationsprocessen enklare och mer problemfri.

Du kan även hoppa över vissa avsnitt senare i denna manual som inte är relevanta för din gräsmatta.

Så, hur ser din gräsmatta ut?

Typ A

Endast Huvudzon

Din gräsmattas yta är en kontinuerlig zon och alla ytor på gräsmattan är tillräckligt breda för gräsklipparen att navigera mellan (åtminstone 4 m (14 fot) bred på den smalaste platsen).

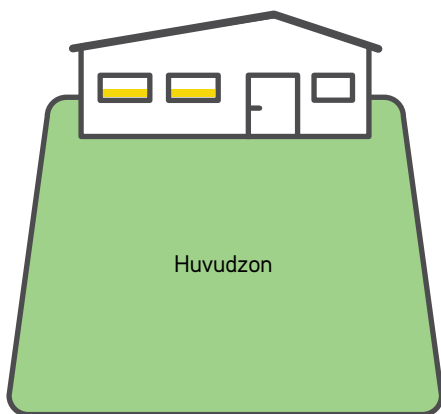

Typ B

Huvudzon + Delzon

Din gräsmatta består av mer än en zon. Dessa zoner är hopkopplade genom en smal passage 1-2 m (3-7 fot). Gräsklipparen kan köra mellan dessa zoner för att klippa hela ytan.

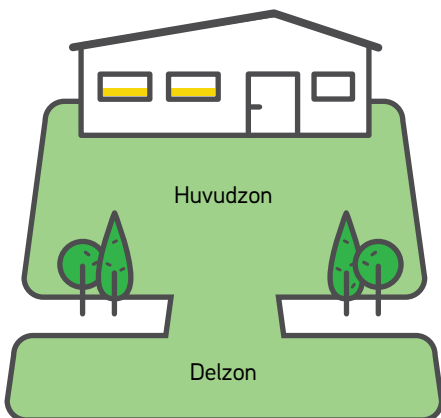

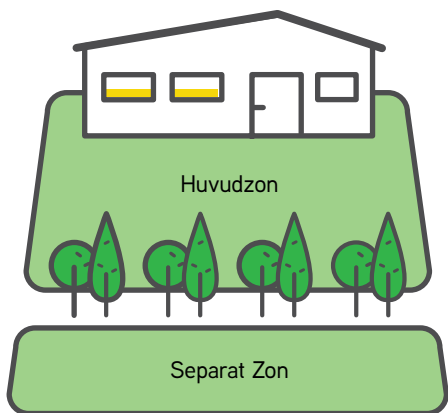

Typ C

Huvudzon + Separat zon

Din gräsmatta består av två eller flera zoner som inte är hopkopplade (separerade med ett staket, gång, stig eller annat hinder). Gräsklipparen kan inte åka mellan dessa zoner.

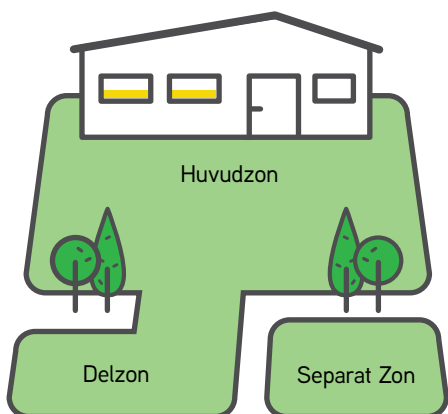

Typ D

Huvudzon + Delzon + Separat zon

Vissa områden av din gräsmatta är hopkopplade med huvudzonen genom en smal passage (upp till 4 m/14 fot bred) och vissa områden är helt separerade från huvudzonen med ett staket, stig, gång eller andra hinder och gräsklipparen kan inte köra mellan dem.

1 Laddstationens placering

Välj platsen för laddstationen och strömförsörjningsenheten

Laddstationen är där din gräsklippare laddas och där kantkabeln börjar och slutar. I detta installationssteg bestämmer du en lämplig plats för laddstationen.

Var ska du placera laddstationen?

Övervägande A

Det rekommenderas starkt att placera basstationen på gräsmattans huvudzon (den största)

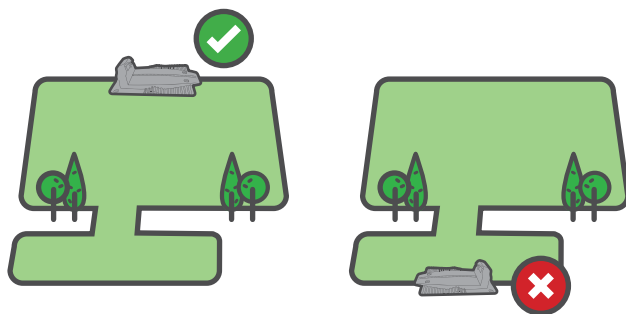

Övervägande B

Upp till maximalt 15 m från ett eluttag

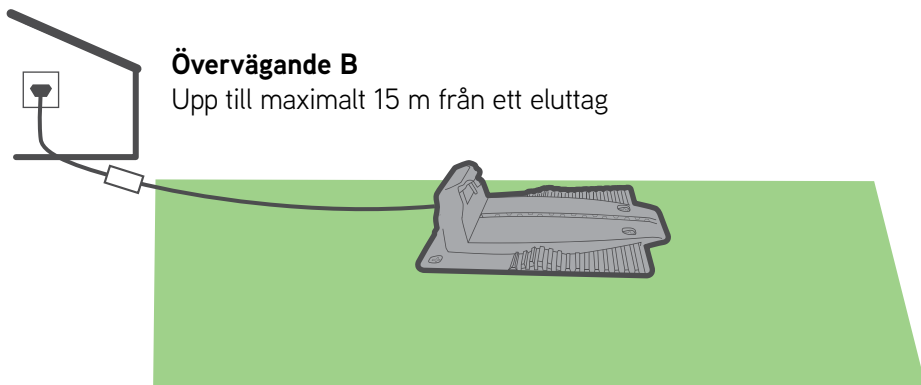

Övervägande C

Minst 3 m rak kabel framför laddstationen och minst 1 m bakom laddstationen för att underlätta en smidig dockning

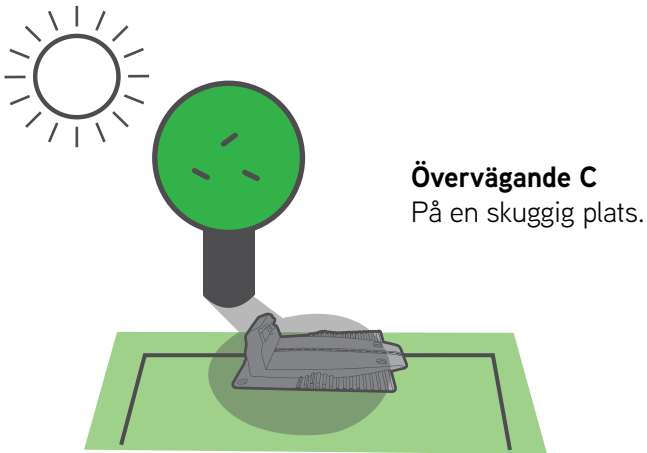
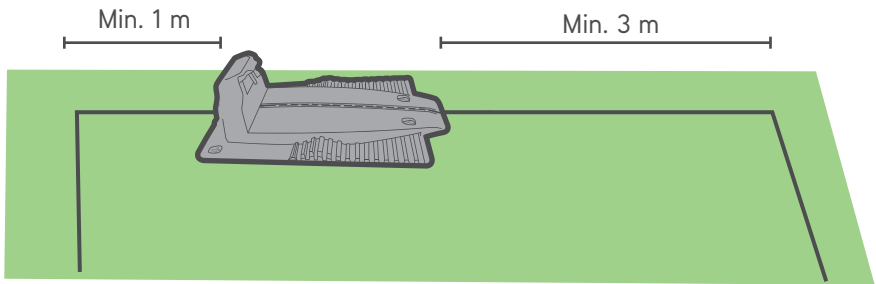

Håll minst 1 meter (3.3 fot) avstånd från ett sprinklerhuvud för att undvika skador på gräsklipparens interna komponenter

TIPS

Övervägande E

Se till att marken är jämn och plan och att det inte finns några sluttningar



Hur man installera laddstationen

RIKTNING

Placera basstationen enligt figuren till höger.

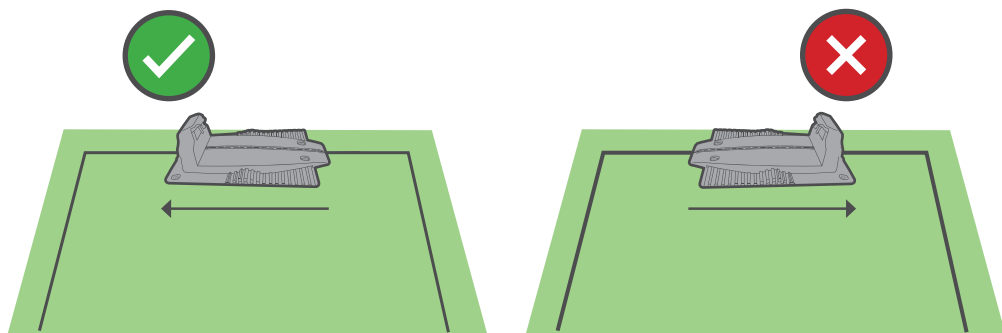

AVSTÅND FRÅN KANTEN

Använd linjalen för att installera kabeln på rätt avstånd från kanten på din gräsmatta.

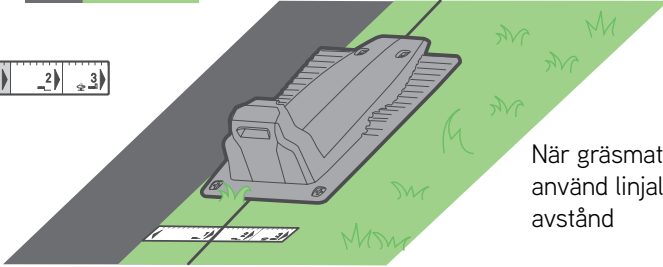
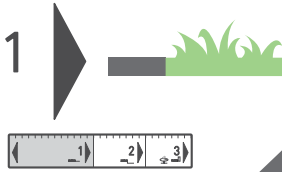

När gräsmattan är plan, använd linjalens första avstånd

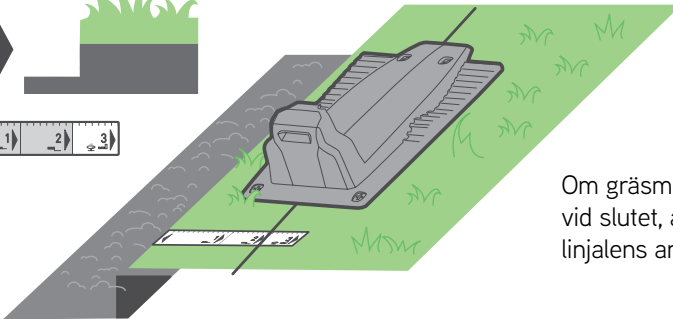
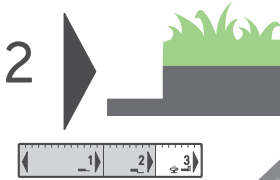

Om gräsmattan lutar vid slutet, använd linjalens andra avstånd

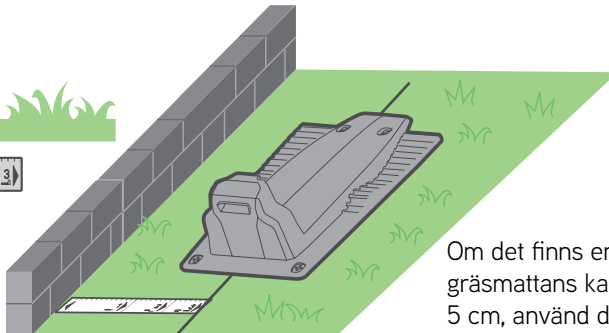
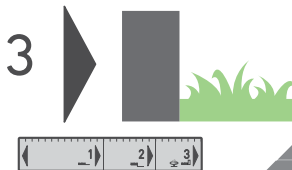

Om det finns en "vägg" på gräsmattans kant högre än 5 cm, använd det tredje avståndet

LADDSTATIONENS PINNAR

När du har valt ut rätt plats ska du säkra laddstationen till marken med medföljande pinnar.

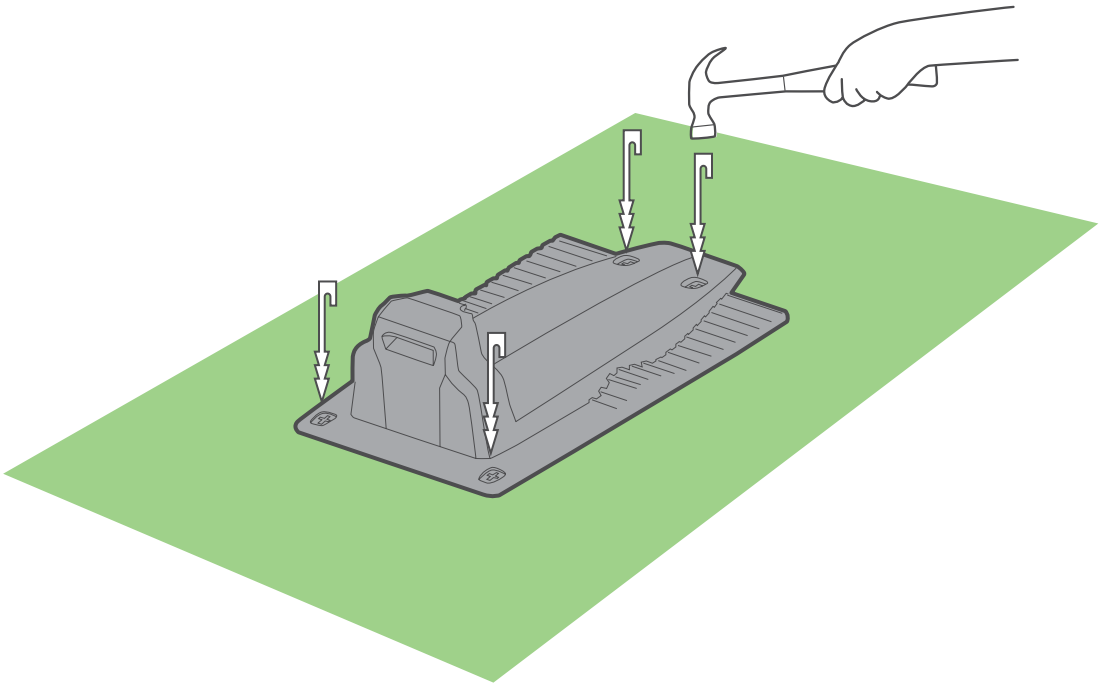

Var försiktig så att du inte skadar bevattningsrören när pinnarna hamras ned. 

Planera framåt

Innan du börjar, gå längs din gräsmattas kant och planera hur du ska installera kantkabeln. Observera alla hinder och sluttningar.

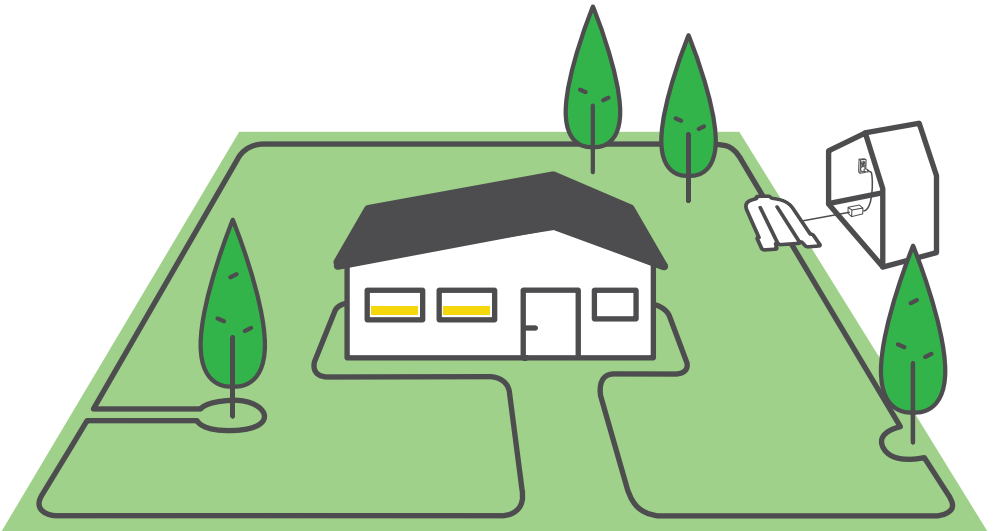

Hinder och sluttningar

Innan du sätter en pegg i marken, observera alla hinder eller sluttningar.

HINDER



Mjuka hinder

Mjuka hinder är blomrabatter, dammar eller små träd. De behöver skyddas genom att skapa öbildningar.

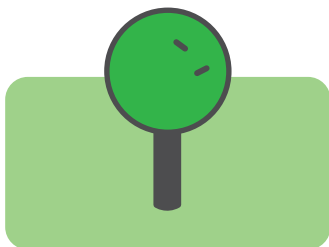

Hårda hinder

Hårda hinder är vertikala, hårda och högre än 15 cm, såsom träd, telefonstolpar eller stora hårda föremål som gräsklipparen försiktigt kan stöta emot utan att skada.

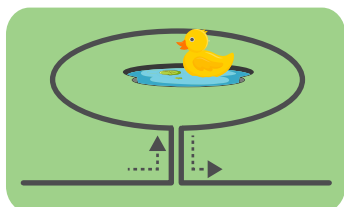

Dammar

Dammar och andra vattendrag behöver skyddas genom att skapa öbildningar.

SLUTTNINGAR

Sluttningar längs kanten

För att se till att gräsklipparen inte glider av gräsmattan, framför allt när gräset är vått, måste kantkabeln utesluta en sluttning längs kanten av gräsmattan med en lutning på mer än 20 % – vilket innebär 20 cm stigning per 1 m [8 stigning per 3 fot].

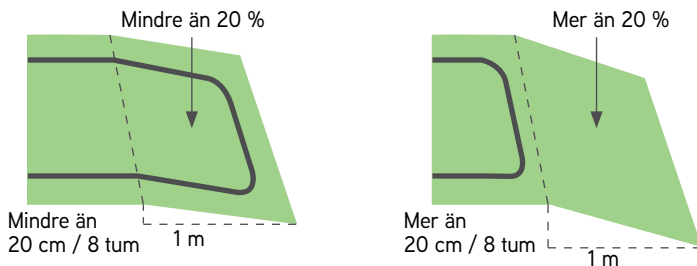

Sluttningar inom gräsmattan

Gräsklippare kan klippa gräsmattor med en lutning på upp till 45 %. Sluttningar nära kanten kan inkluderas om lutningen är nedåt mot insidan av gräsmattan, därför finns det ingen risk att gräsklipparen glider utanför gräsmattan. En lutning på 45 % betyder 45 cm stigning per 1 m (17 tum stigning per 3 fot).

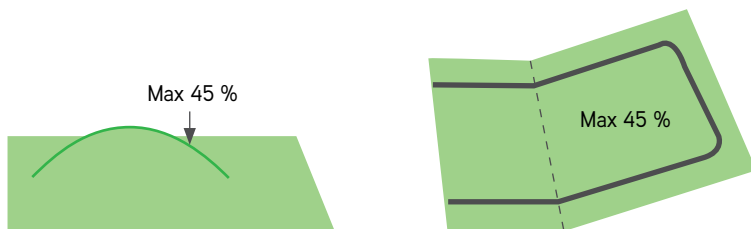

Gräsmattans lutning är för brant om...

Gräsklipparen lyfter från marken när den åker uppför en sluttning. Omfatta inte sådana sluttningar i klippområdet.



2 Förläggning av kabeln

Lägg ut kantkabeln ("Virtuell gräns") som markerar arbetsområdet för gräsklipparen.

Nu är du redo att installera kantkabeln. Låt os ta det steg för steg.



TIPS

- Har gräsklipparens förpackning nära till hands.
- Se till att du klipper gräset en sista gång med din gamla gräsklippare innan du börjar lägga ut kabeln. Dessutom bör marken vara fuktig. Detta gör det lättare att sätta i peggar och ser till att gräsklipparen inte kapar kabeln.



VAD DU BEHÖVER

- Hammare
- Kombinationstänger



... En solig dag och ett soligt humör :)

En bra början

Dra ut cirka 50 cm av kantkabeln och fäst början av kabeln i marken där laddstationen ska placeras.

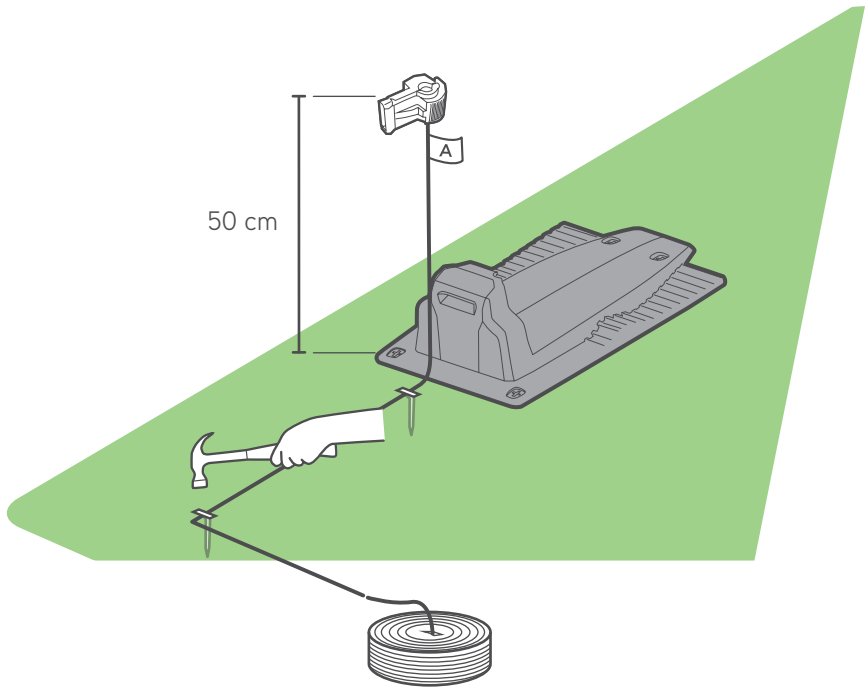

Börja linda av kabeln motsols runt gräsmattan, med början från laddstationen.

Lägg ut den löst längs kanten när du går längs med gräsmattans kant. Om du kommer till ett område/föremål som behöver särskild omsorg, se till att du noggrant lägger ut kantkabeln enligt beskrivningen i det följande avsnitten.

Håll lämpligt avstånd

Kantkabeln sätts fast i marken med hjälp av peggarna som medföljer med produkten. Använd RoboRuler för att beräkna avståndet som du ska lämna mellan kantkabeln och gräsmattans kant och hinder.

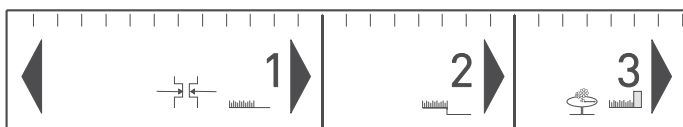
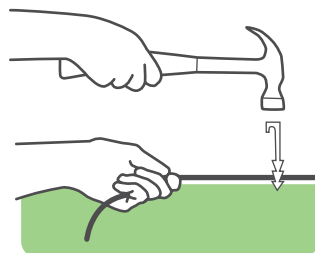

- Sätt i pinnar var 2-3 m / 7-10ft och i hörnen. Sätt endast i ett minimum av peggars i detta tidiga skede. Du sätter i alla nödvändiga peggars senare.
- Dra åt kabeln när du hamrar peggen till deras avslutande djup i marken.
- Se till att inte skada bevattningsrör.

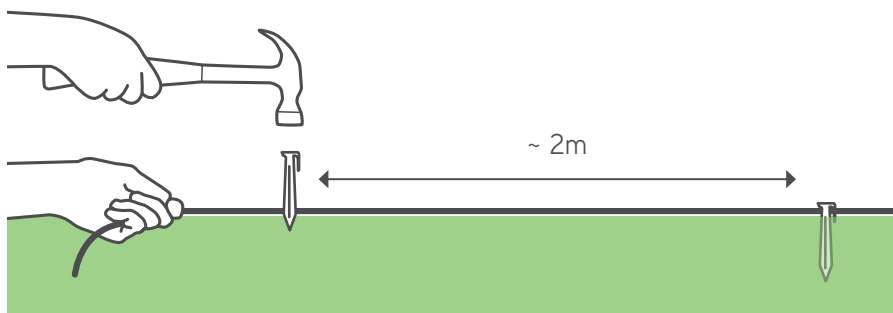

Använd det korta avståndet på Robo linjalen där kanten är plan.

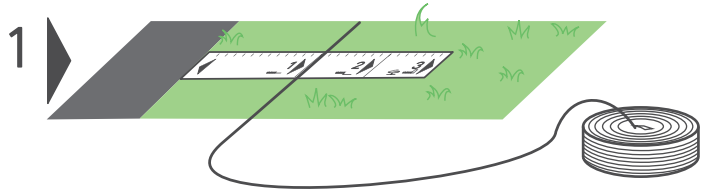

Där kanten sluttar, använd avstånd 2 på linjalen

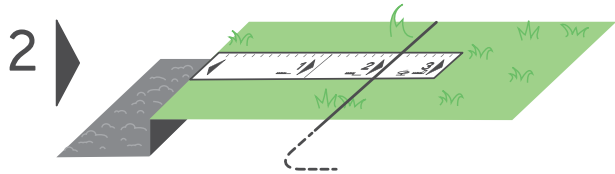

När kanten är en vägg (mer än 2 cm/ 1 tum över marknivån), använd det 3:e avståndet på Robo linjalen.

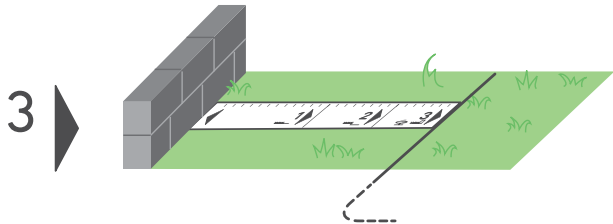

Lämna åtminstone 1,2 m om gräsmattans kant angränsar till vatten.

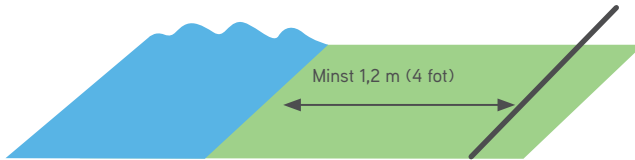

Alternativt, placera en fysisk barriär nära vattnet.

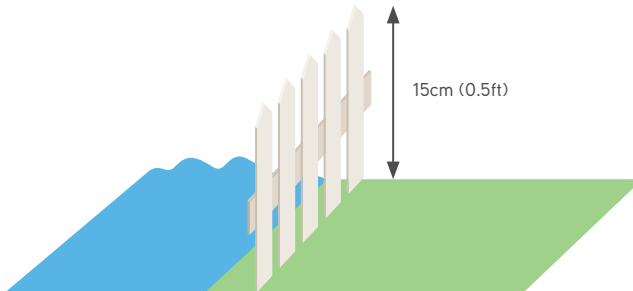

TIPS

- Det är inte nödvändigt att gräva ner kantkabeln.
- Att begrava kabeln längs utsatta områden, såsom trottoarer, är vanligtvis rekommenderat.
- Om ytterligare kantkabel krävs för att avsluta installationen, kan du förlänga den genom att använda de medföljande vattentäta skarvdonen (se sida 56 "Skarva kantkabeln").

3 Mjuka hinder

Skydda mjuka hinder

Föremål såsom blomrabatter, dammar eller små träd måste skyddas med öbildningar.

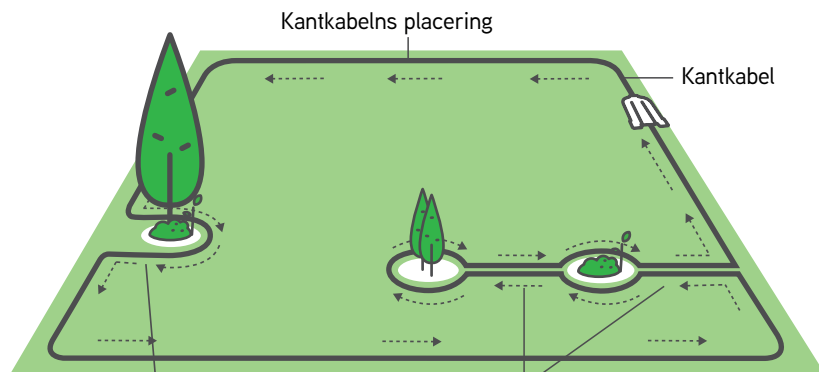

Om avståndet mellan en ö och kantkabeln är mindre 1,2 m (4 fot), gör hindret till en del av gräsmattans kant.

Håll minst 1,2 m (4 fot) mellan öar; om hinder ligger tätare, använd endast en ö.

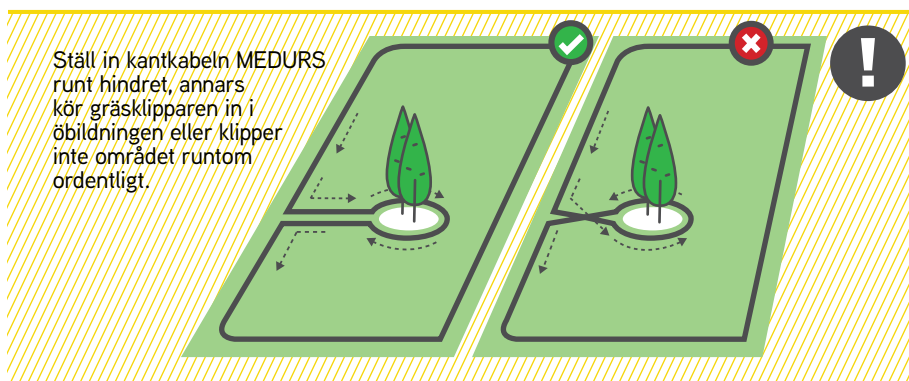

- Ledningar som leder till och från en ö bör fästas med samma pegg



TIPS

4 Hårda hinder

Skydda hårda hinder

Uteslut hårda föremål från gräsmattan som är lägre än 15 cm.
Högre hårda föremål kan lämnas oskyddade inom gräsmattan

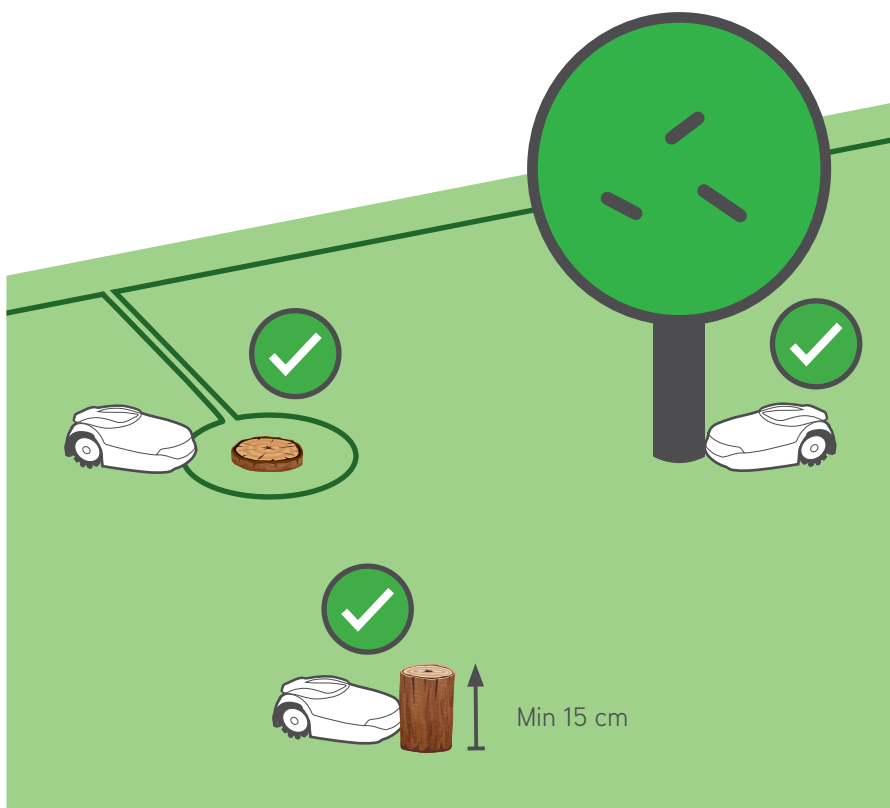

5 Sluttningar

Sluttningar

Gräsklipparen kan hantera vilken sluttning som helst upp till 45 % innanför gräsmattan

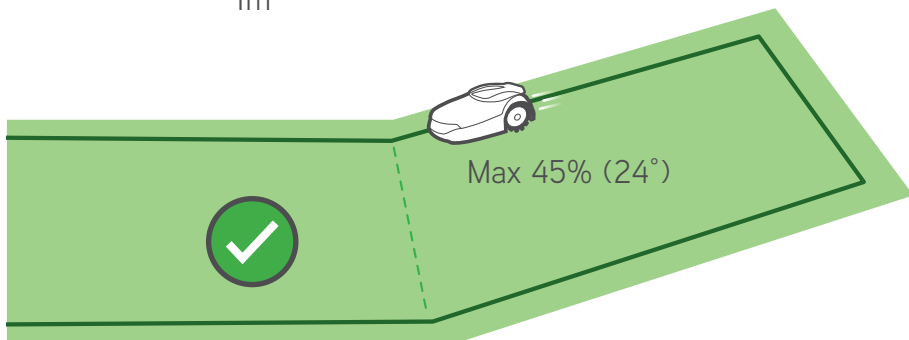
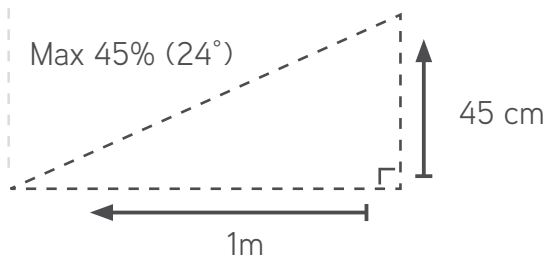
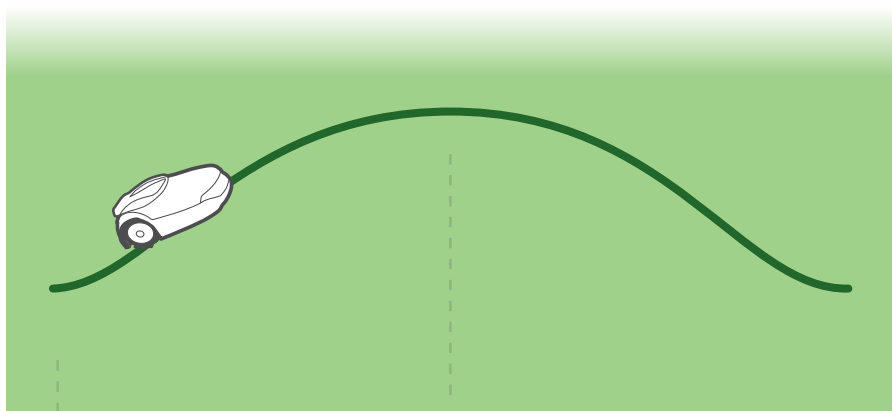

Uteslut alla lutningar som är större än 20% som ligger på kanten av gräsmattan för att förhindra att gräsklipparen glider utanför gräsmattan (särskilt i våta förhållanden)

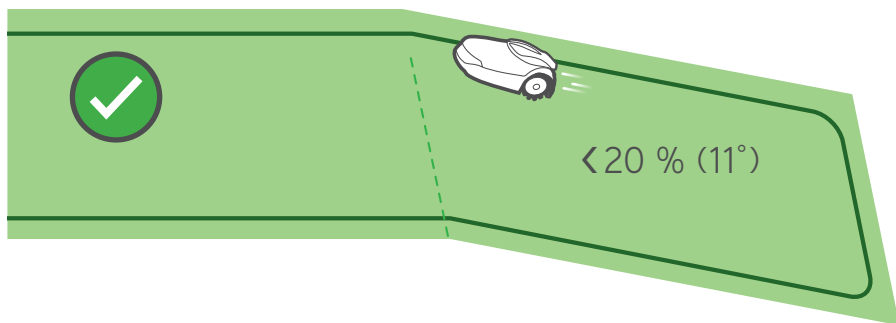

20 % =

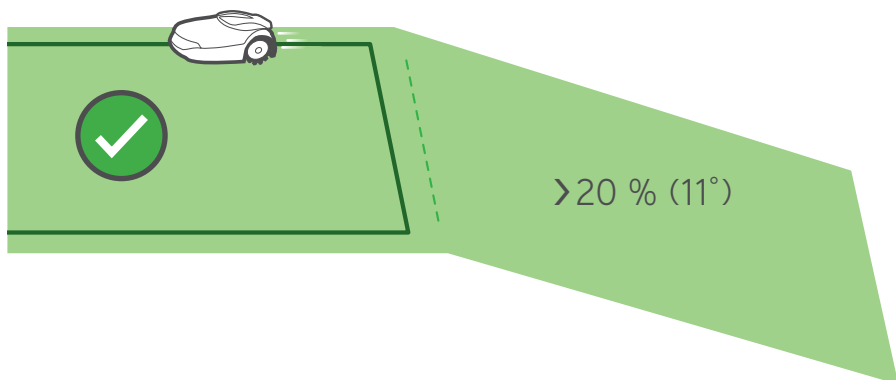
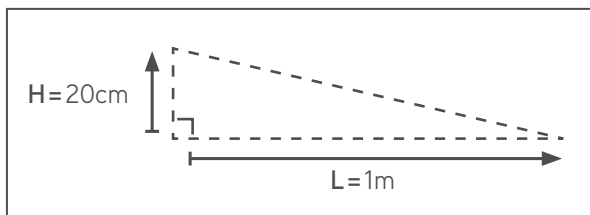

6 Smala passager

Tänk på typen av gräsmatta



Typ A
Endast Huvudzon

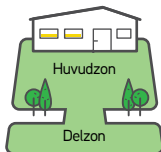

Typ B
Huvudzon +
Delzon

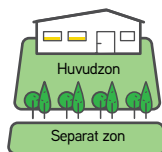

Typ C
Huvudzon +
Separat zon

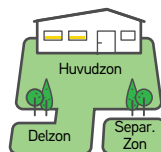

Typ D
Huvudzon +
Delzon + Separat
zon

Hur man drar en ledning runt en underzon

Typ B/Typ D

Har du inte en delzon?
Hoppa över detta avsnitt!

En smal passage ansluter huvudzonen med en delzon.

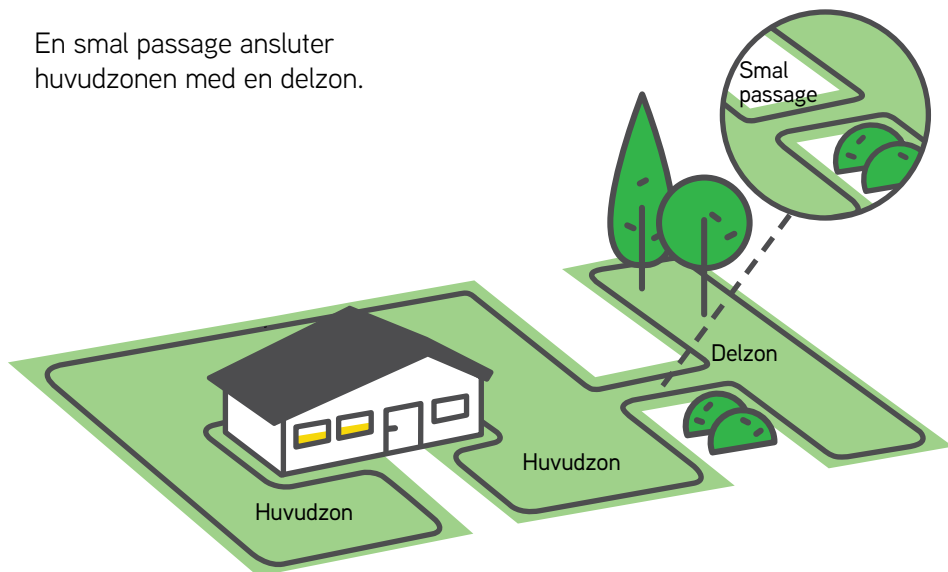

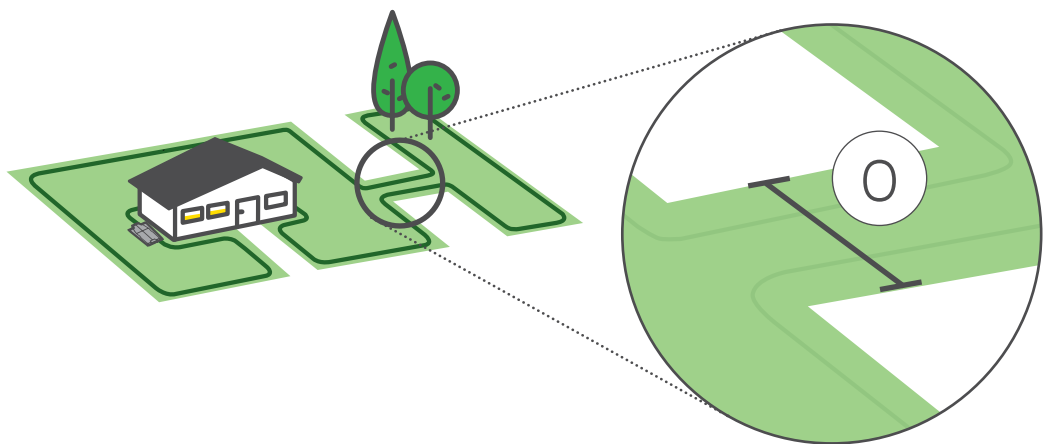

En smal passage ansluter huvudzonen med en delzon.
Passager större än 2 m kan gräsklipparen köra igenom.

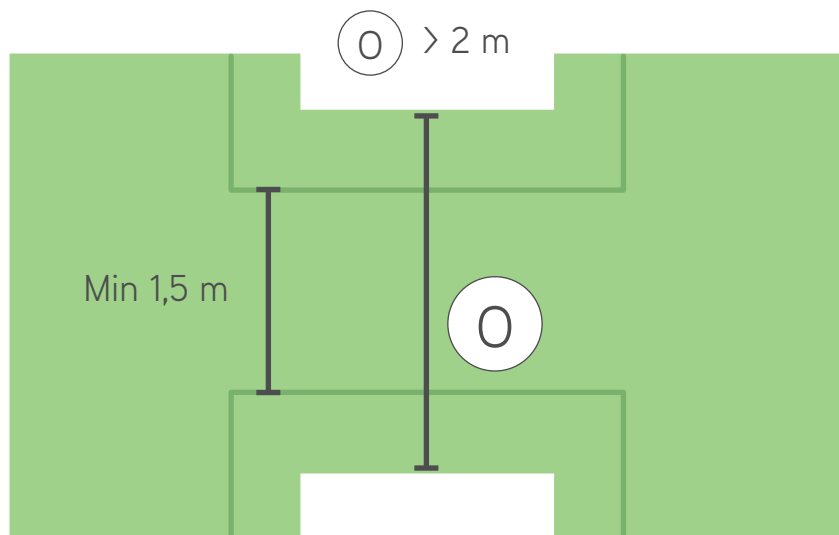

När en smal passage är mellan 1-2 m (3-6 ft) bör ledningarna installeras i mitten av gången med RoboRuler-avstånd 1 mellan dem så att gräsklipparen kan följa ledningarna in och ut ur delzonen. Vid ingången till gången från båda hållen bör du bryta hörnet till 45 grader så att gräsklipparen kan svänga exakt in och ut ur den smala passagen.

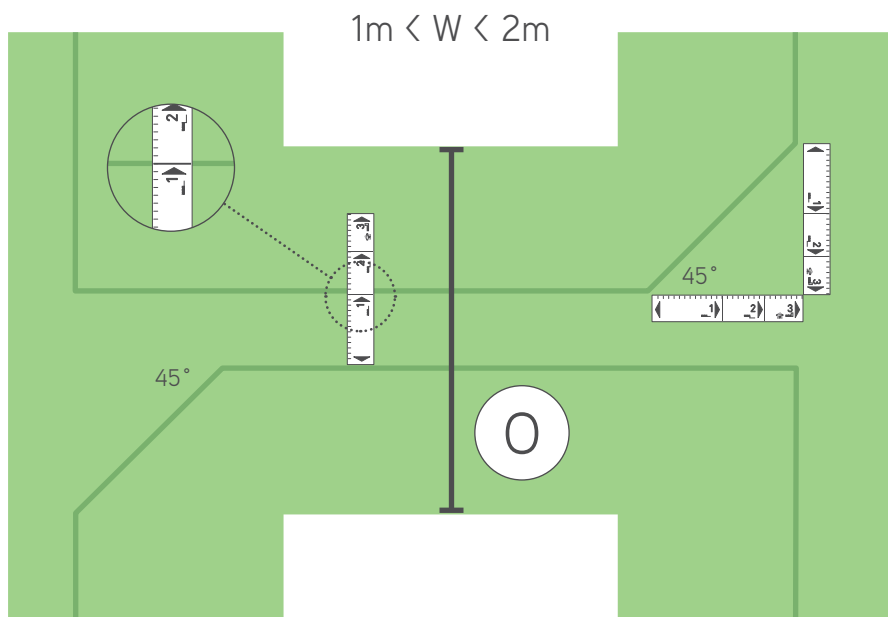

7 Separat zon

F. Hur man drar en ledning runt en separat zon

Typ C/Typ D

Finns ingen separat zon?
Hoppa över detta avsnitt!

Utöka kanttakabeln från huvudzonen över hindret.

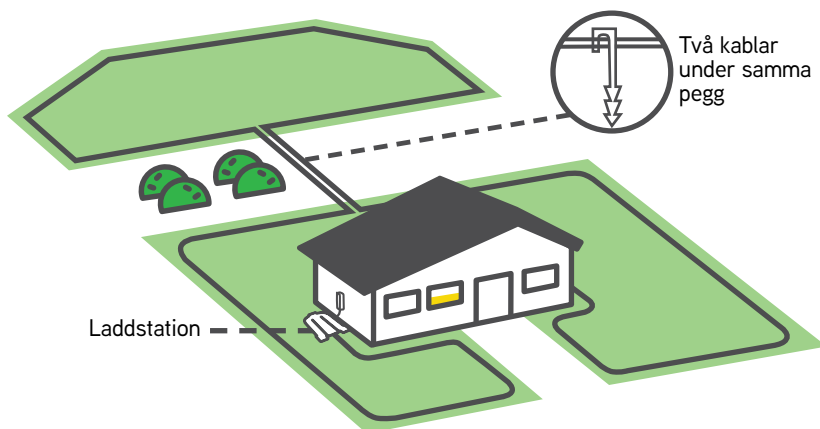



Skarvning av kantkabeln (vid behov)

TIPS

- Sätt in båda kabeländarna längst till höger respektive längst till vänster på kontakten.
- Bekräfta att kablarna är helt isatta i kontakten.
- Använd en tång för att trycka på knappen ovanpå kontakten. Knappen ska tryckas ner helt utan att skada kontakten.

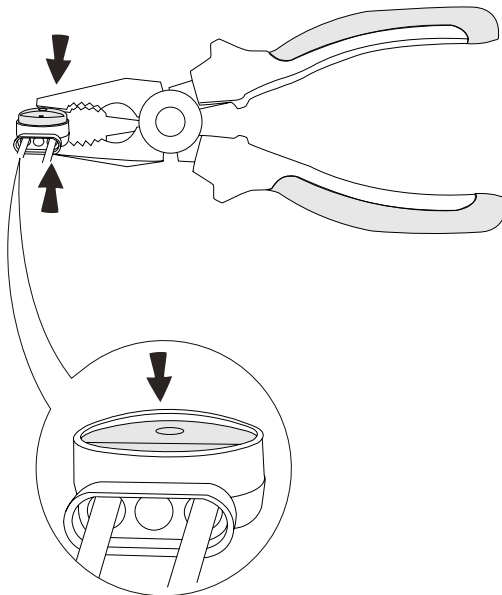
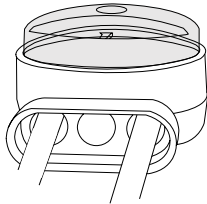

8

Avsluta installationen

G. Avsluta kantkabelinstallationen

När kantkabeln har lagts ut fullständigt, installera tillbaka vid laddstationen den sista pinnen ca. 5cm (2 in) framför laddstationen. Det är mycket viktigt att kabeln är i linje med mitten av laddstationen.

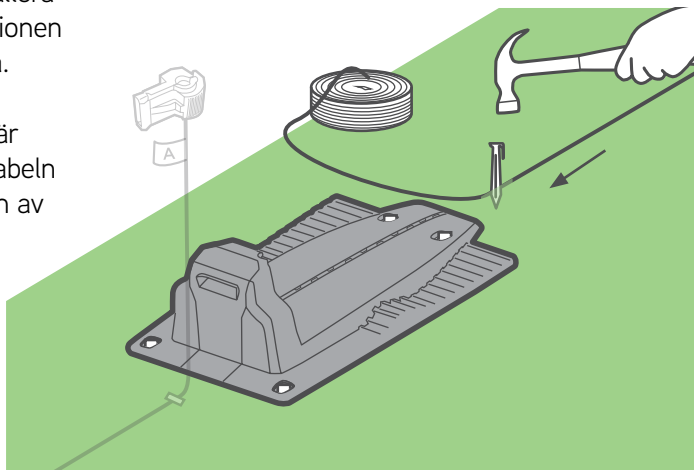

TIPS

Veckla upp kabeln till cirka 50 cm bortom basstationen och klipp den.

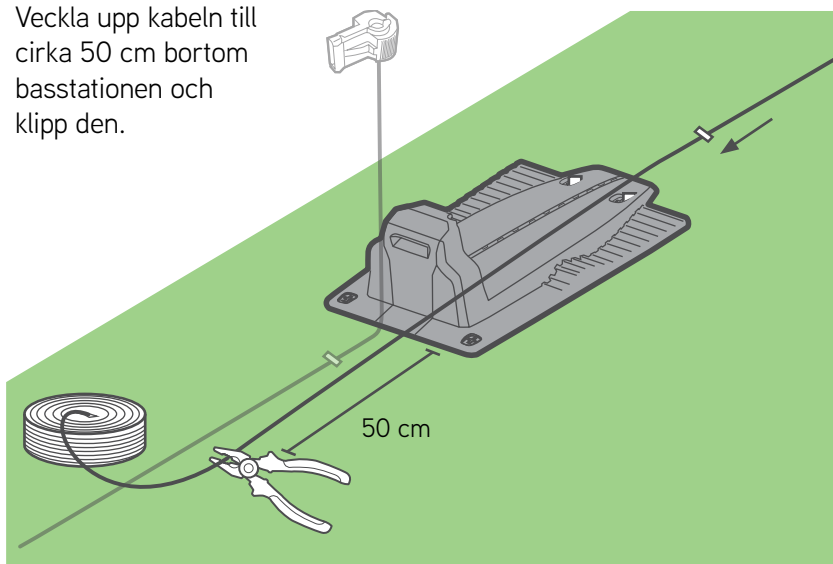

Öppna laddstationens baklucka.

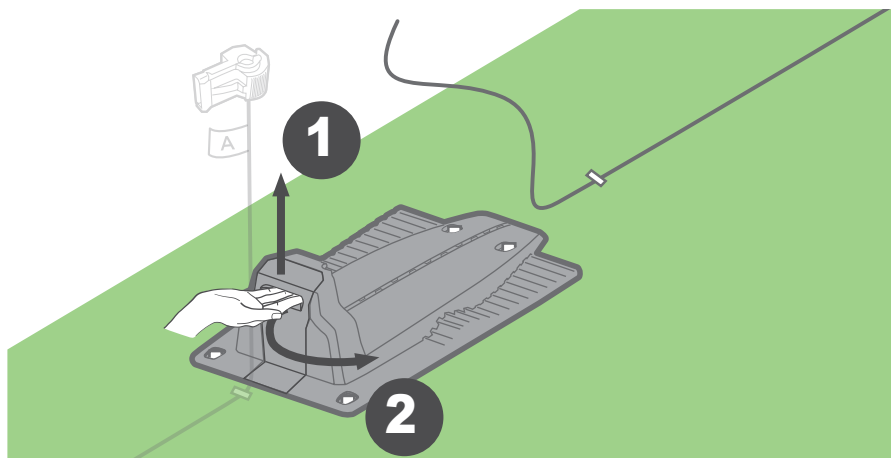

Skjut eller installera kabeln genom den avsedda öppningen och för den genom öppningen under laddningsanslutningarna tills den går ut på baksidan av laddstationen

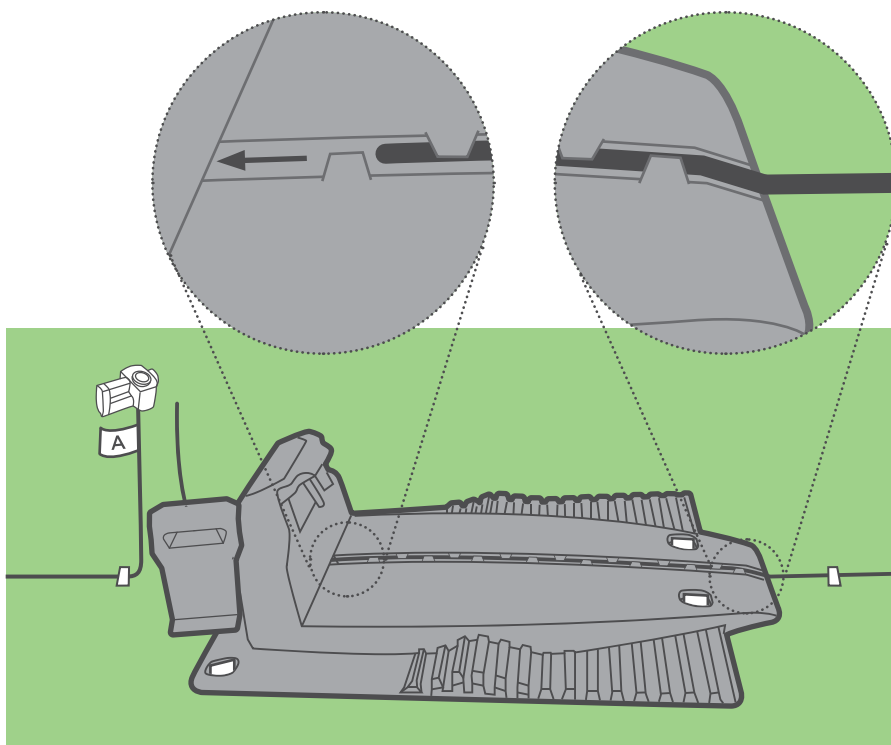

Installera kontakten till kabeländen enligt beskrivningen på ritningarna. Klipp av kabeländen nära kontakten.

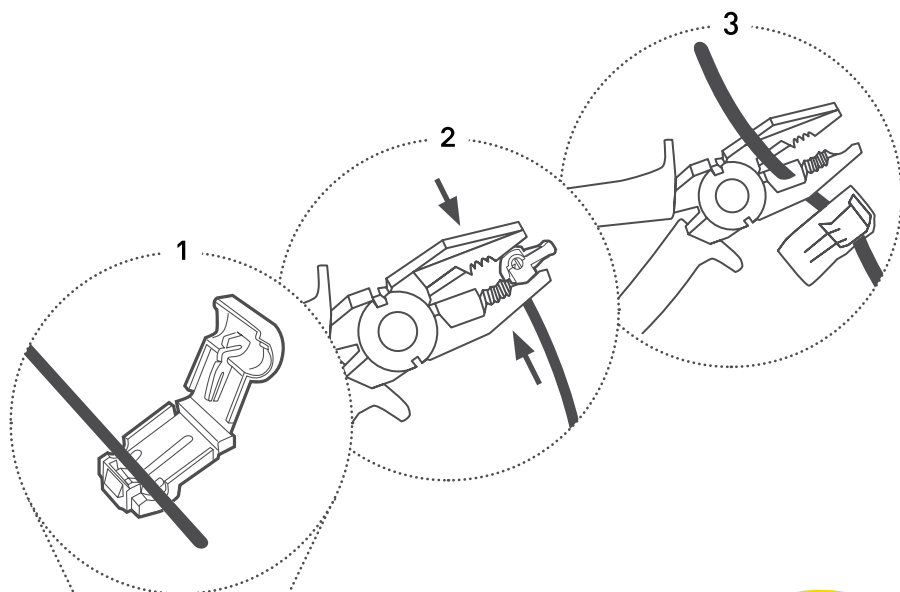

Hurra! Du har gjort den jobbigaste delen!

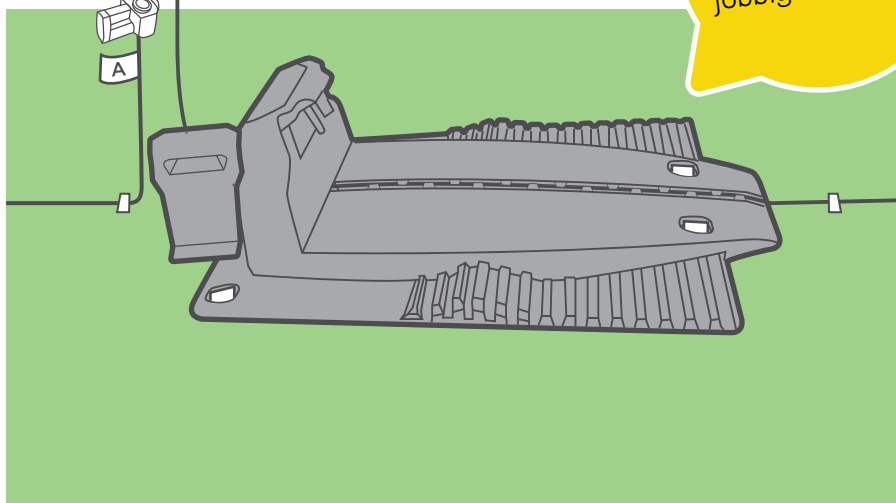

Fäst kabeln i marken. Vrid och linda in kablarna så att de kan passa snyggt i laddstationens fack. Anslut kabeländan märkt "A" till kontakten märkt A på laddstationens baksida. Anslut den andra änden till den andra kontakten. Stoppa i kabeln och stäng dörren.

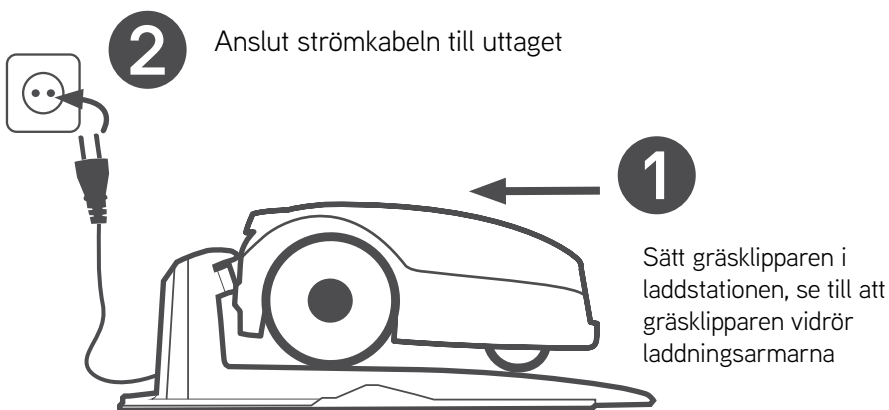
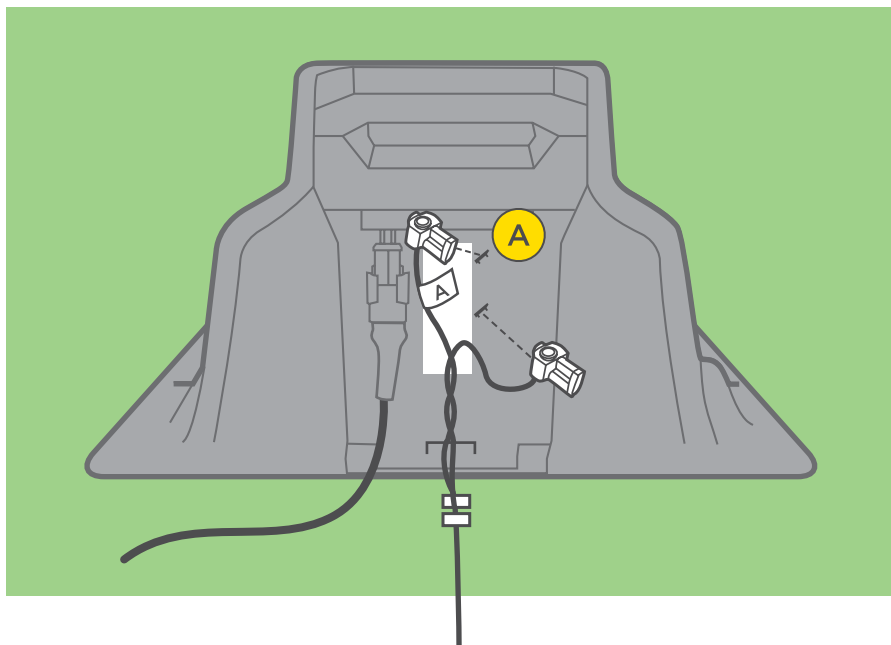











LED lampor

Nu bör LED-indikationen blinka grön på laddstationen (om gräsklipparen är utanför laddstationen) eller fast grön (om gräsklipparen är i laddstationen).

Gräsklipparen i laddstationen

Gräsklipparen utanför laddstationen

LED

Fast grön	 
Fast röd	 
Blinkande grön	 
Blinkande röd	 
Orange 4 sek	  4 sek A/B/C

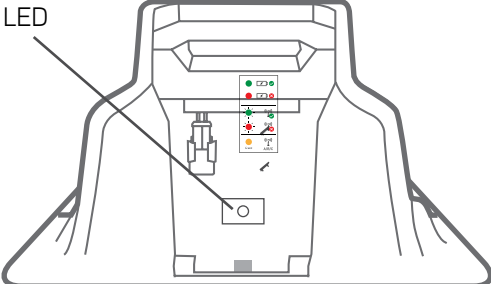

Varning

Förlängningskabeln från strömförsörjningsenheten till laddstationen ska fästas i marken på ett säkert sätt! Den ska aldrig utgöra en fara för att snubbla.

Förlängningskabeln ska ENDAST passera mjuka underlag. Den ska aldrig passera hårda underlag (t.ex. gång, uppfart) där den inte kan fästas på ett säkert sätt.



Endast ett steg kvar...;)

Engångsinstallation

Slå på gräsklipparen och följ de ursprungliga inställningarna för att göra den driftsklar.

A. Ställ in språk, tid och datum

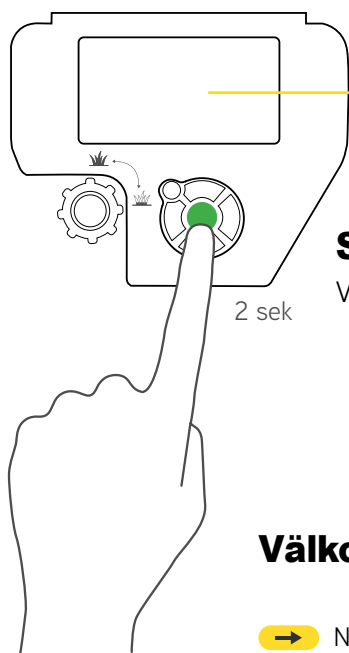

Språk
Välj språk

2 sek

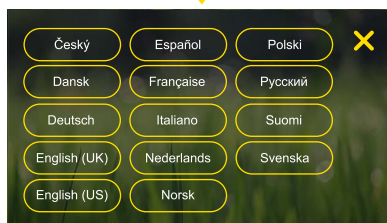

Välkomstskärm

→ Nästa

← Tillbaka



Datum

Ställ in datumet

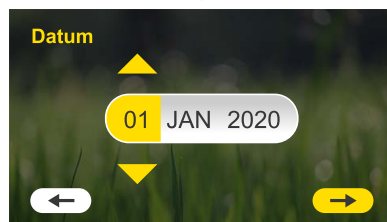

Tid

Ställ in tiden

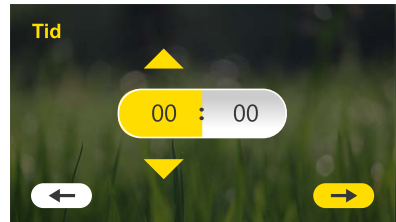

Installation gjord av...

Välj vem som utför installationen.



Testa kabelposition

Säkerställer att roboten kan följa kabeln utan hinder. Din gräsklippare följer ledningen och stannar där man behöver justera kabelpositionen. Följ instruktionerna på gräsklipparens skärm. Läs mer i Bilaga B.



Vilken typ av gräsmatta har du?

Välj 'Main+' om gräsmattan har mer än en zon.

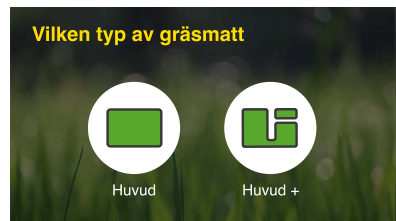

Huvudzonens storlek

Ställ in huvudzonens storlek.

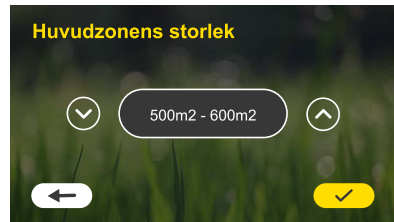

Separat zon

Finns det en separat zon i gräsmattan, måste den separerade zonknappen sättas på "ON". Därmed kan "separerad zon" väljas på gräsklipparens startskärm för att starta klippning efter att manuellt placerat gräsklipparen i den separerade zonen. Kom ihåg att flytta gräsklipparen tillbaka till laddstationen i slutet av en körning i en separat zon så att den kan laddas och vara redo att fortsätta den automatiska planen utan att missa en körning.



Installation färdig

Grundinställningar avslutade. Nästa skärm visas om några sekunder.

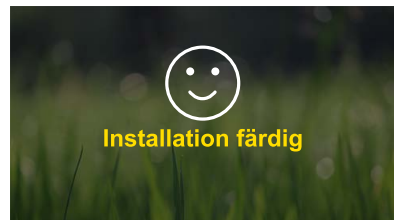

Ställ in klipphöjden

Klipphöjden ställs in genom att vrida vredet åt höger/vänster. Trycker Nästa när klart.

Om gräset är högt rekommenderas att starta högt och sänker klipphöjden stegvis över ett par veckor för att få bästa klippresultat.

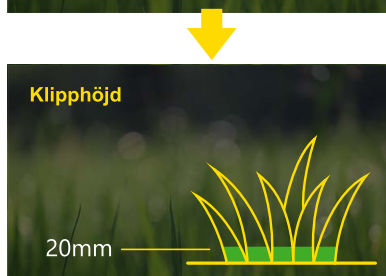

Tidsplan

Gräsklipparen beräknar den föreslagna automatiska klippplanen enligt grässtorleken. För att starta den automatiska planen måste den godkännas, eller så kan den ändras den från denna skärmen eller justeras senare. Du kan hitta de automatiska schemalägningsinställningarna på inställningsskärmen på huvudskärmen.

Mer information om de automatiska planinställningsalternativen finns i avsnittet "Automatisk drift" i denna handbok.

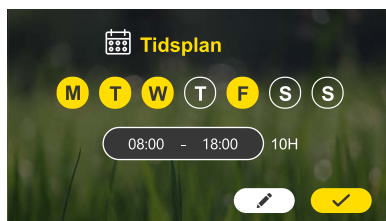

Redo att klippa

Engångsinstallationen är klar :)
Din gräsklippare är redo att klippa.
Bekräfta att den är i laddstationen och att schemaplanen är 'på'.

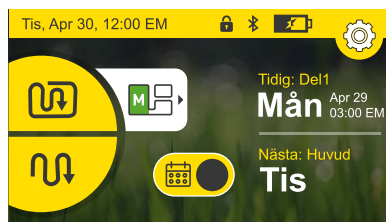

Bilaga B – Testa kabelpositionen

1. När gräsklipparen kör på kabeln ska du vara uppmärksam på följande möjliga situationer:
 - a. Kabeln är för nära hinder

Stöter gräsklipparen på ett hinder när den följer kabeln kör den runt det. I dessa situationer justera kabeln längre bort så att gräsklipparen undviker hindret utan att behöva lämna kabeln och köra runt det.
 - b. Kabeln är för nära gräsmattans kant

Om gräsklipparen ramlar utanför gräsmattans kant när den kör längs kabeln, justera kabeln längre inåt från kanten.
 - c. Kabeln är för långt från hinder och/eller gräsmattans kant

Gräsklipparen har den unika förmågan att klippa mycket nära hinder och kanten på gräsmattan. Om du ser områden där den inte klipper så tätt som du vill, justerar du bara kabeln längre in. Var bara försiktig så att du undviker situationerna "a & b."
 - d. Grov eller krävande terräng

På områden där gräsklipparen verkar ha begränsad dragkraft eller på annat sätt har svårt att manövrera exakt bör troligen kabeln justeras kring dessa. Mycket lös eller sandig jord, stenig eller rotad terräng och/eller mycket ojämna ytor kan öka risken för att din gräsklippare fastnar och inte tillförlitligt kommer tillbaka till laddstationen för att ladda varje gång. Områden som är mycket krävande under torra förhållanden kommer sannolikt att bli mycket värre efter kraftig nederbörd.

2. För att testa eventuella justeringar som du gör på kabeln trycker du helt enkelt på stoppreglaget och för gräsklipparen till en plats på kabeln ca 3 meter före ytan som justerades. Skicka hem den igen. Upprepa denna process hur många gånger som helst, per plats och på så många platser som behövs tills du är nöjd med hur den kör över hela området.
3. När gräsklipparen väl har tagit sig hela vägen runt området kommer den att docka i laddstationen.

Säkra kabeln

Nu är det dags att lägga till några pinnar längs tråden.

Använd de återstående pinnarna längs kantkabeln, mellan 0,5 till 1 m (1,5 fot till 3,3 fot) från varandra.

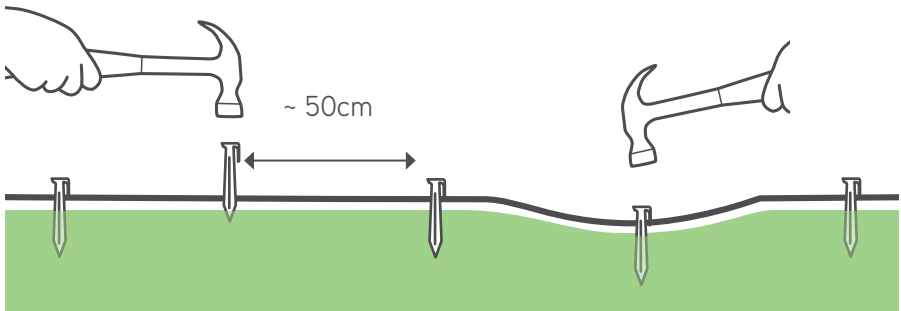

Ytterligare alternativ med mobilappen

Din gräsklippare är en smart ansluten produkt. Den kommer med en inbyggd Bluetooth LE (Låg energi) enhet som gör det möjligt för dig att kontrollera din gräsklippare från din smartphone.

En gratis kompletterande mobilapp som gör upplevelsen med din gräsklippare nyskapande!

Du kan ladda ned Robomow-appen från Google Play Store (Android) eller från Apple AppStore (iOS). Efter nedladdning kan du registrera din gräsklippare och njuta mycket mer.

Tillsammans med en väldigt spännande upplevelse ger den ytterligare alternativ och förmågor till din lilla och smarta gräsklippare:

- **Ställa in automatiskt klippschema**
- Aktivera stöldskydd
- Definierar inställningar för gräsmattan (storlek, delzoner, separerade zoner)
- Manuell körning av din gräsklippare
- Gräsklippardiagnostik
- Undvik interferens genom att byta signaltyp
- Aktivera läget "förvaring" för att minimera strömförbrukningen och uppfylla CEC/DoE-reglerna.
- Geo-fence och push-notiser för modeller som är utrustade med GSM-modul.

*Sök efter Robomow App 3.0 i Google Play och App Store.

Snyggt jobbat!

**Nu kan du ta det
lugnt och låta din
gräsklippare arbeta.**

- ① Lär känna din gräsklippare**
- ② Menystruktur**
- ③ Automatisk drift**
- ④ Manuell drift**
- ⑤ Funktioner – hur man**
- ⑥ Regelbundet underhåll**
- ⑦ Felsökning**
- ⑧ FoS**

1 Lär känna din gräsklippare

För att till fullo njuta av din gräsklippare, lär dig mer om olika delar och meddelanden. Att förstå hur den arbetar och betar sig leder till smidig och enkel drift.

Externa delar

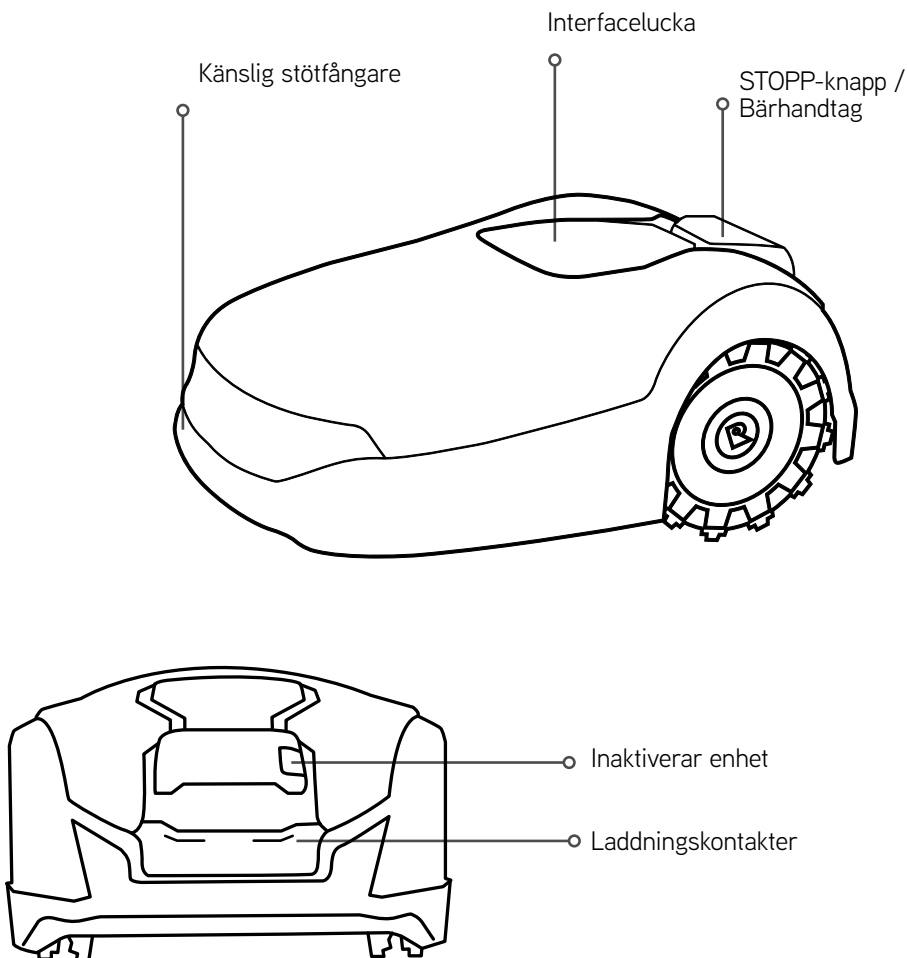

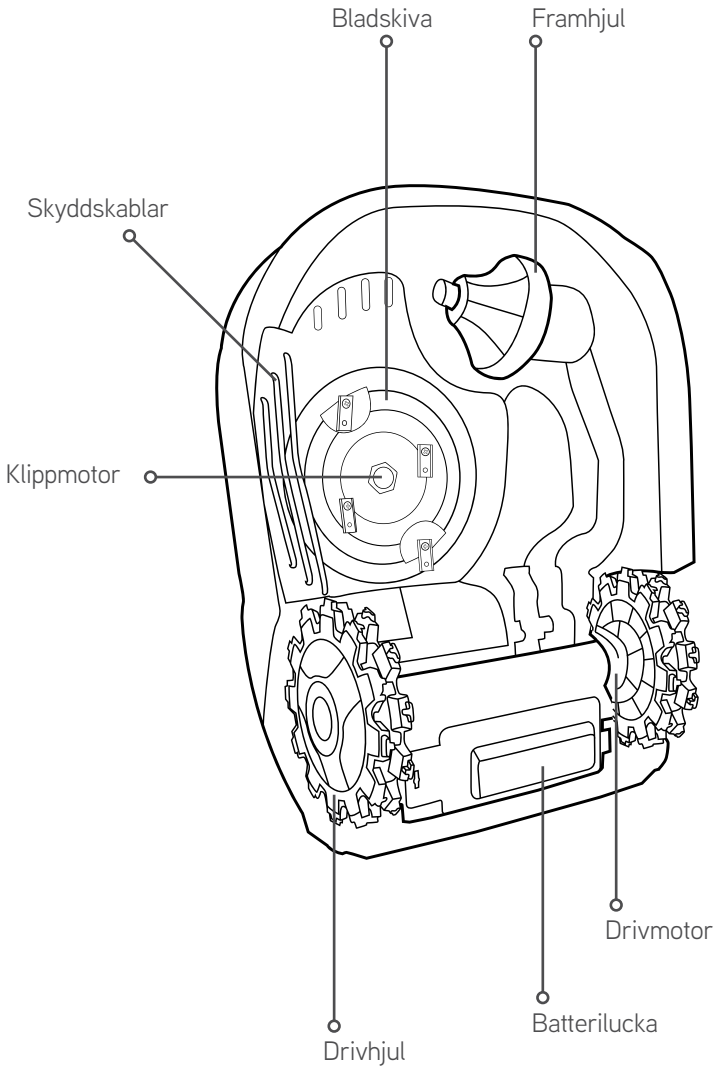



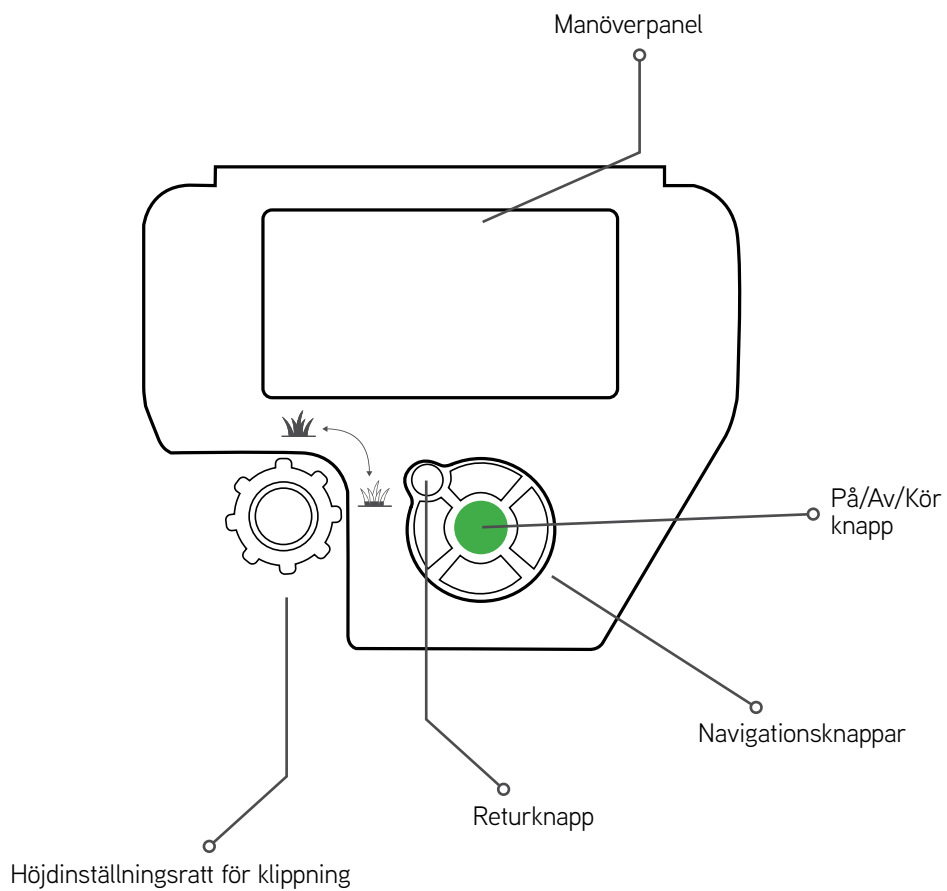



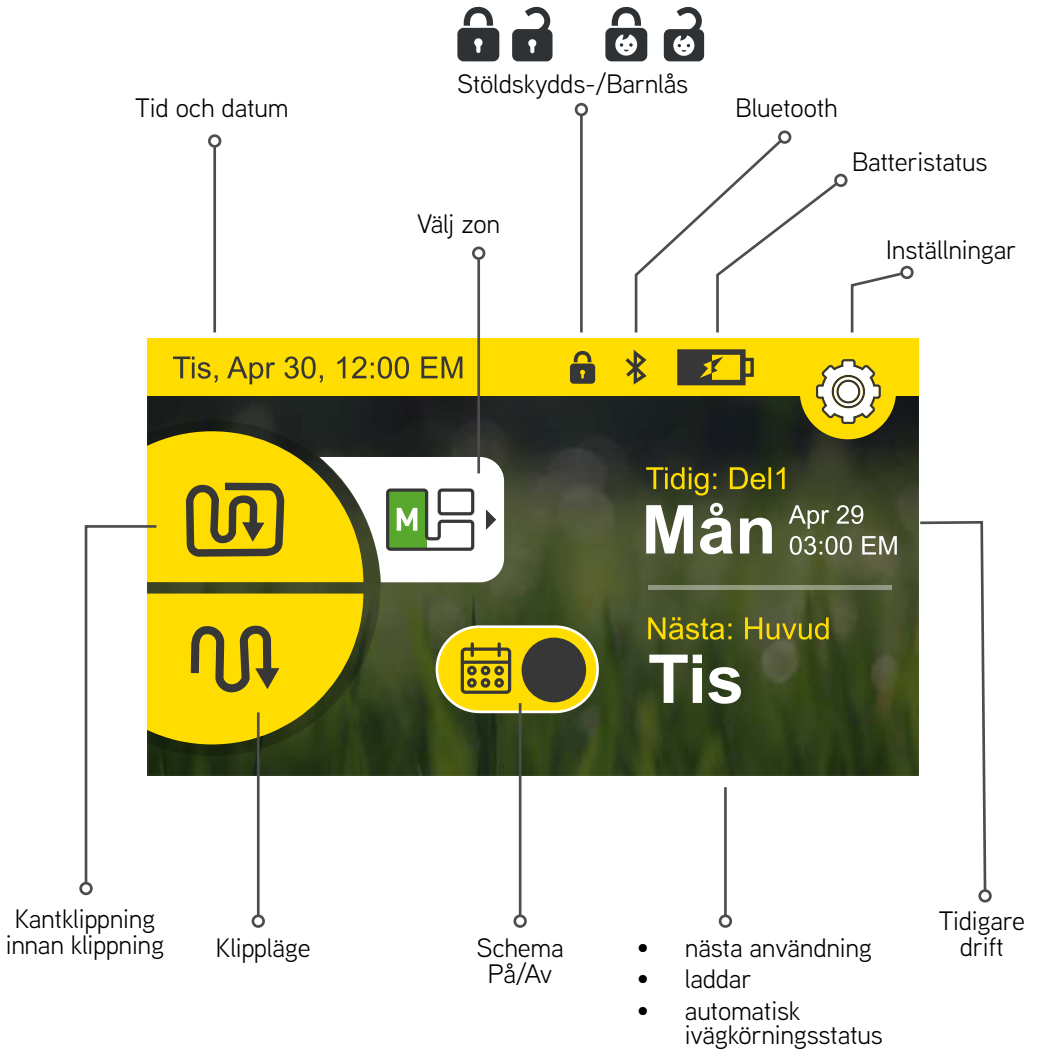



Delar under huven









LCD-display

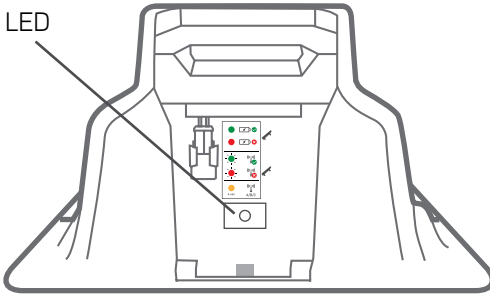

LED-indikation för laddstation

<p>Gräsklipparen i laddstationen</p>	<p>Fast grön</p> <p>Fast röd</p>	 	 
<p>Gräsklipparen utanför laddstationen</p>	<p>Blinkande grön</p> <p>Blinkande röd</p>	 	 
	<p>Orange 4 sek</p>		 <p>4 sek</p> <p>A/B/C</p>



Indikation	Betydelse
 Fast grön	Kantkabelsignal är OK; gräsklipparen är inuti laddstationen
 Blinkande grön	Kantkabelssignal är OK; gräsklipparen är utanför laddstationen
 Fast röd	Laddar inte
 Blinkande röd	Dålig kantkabelanslutning eller kabeln är för lång
 Orange	Tysignal har ändrats A/B/C

2 Menystruktur



Menyval

Konfigurera användarpreferenser



Barnlås

Lås knappsatsen för att förhindra oavsiktlig körning



Stöldskydd

PIN kod skydd



Tid och datum

Ange datum och tid



Format

Välj tidsformat (24/12) och enhetsformat (meter/fot)



Språk

Ändra gräsklipparens menyspråk



Ljud

Slå ljud på/av



Signaltyp

Ändra för att undvika störningar med andra robotgräsklippare omkring



Förvaringsläge

Minimerar strömförbrukningen under vintern eller andra långa perioder då gräsklippning inte behövs när gräsklipparen lämnas i laddstationen.



Läget Kabelsvängning

Gör att man kan klippa effektivare genom att möjliggöra mjuka, kontinuerliga svängar vid gräsmattans kanten.



Val för gräsmatta

Fören fullständig beskrivning av alla menyartiklar, se avsnittet Funktioner i detta dokument. Använd dessutom pekskärmen för att navigera genom menyerna med hjälp av knapparna på navigeringsknappsatsen och gör ett val genom att trycka på den gröna Kör-knappen.



Öbildning

Sätt På/AV



Storlek

Ställ in gräsmattans storlek



Lägg till delzon

Lägg till upp till ytterligare fyra delzoner i schemat



Följer kantkabel

Förhindrar hjulen att köra längs samma väg genom att köra längs kantkabeln med en dynamisk förskjutning (inte centrerad på kabeln)



Separat zon

Låter dig köra gräsklipparen i separata zoner



Kantklippning

Aktivera eller inaktivera kantklippning vid automatisk drift



Intensiv klippning

Ökar klippintensiteten tillfälligt till maximalt i 7 dygn

3 Automatisk drift

Lär dig hur man konfigurerar automatisk drift och kringgår/åsidosätter det vid behov

- Inställningen för zonstorlek används av gräsklipparen för att automatiskt bestämma vilken klipptid som krävs för gräsmattan och för att rekommendera ett veckoschema för bästa resultat.
- Detta schema inkluderar tillgängliga arbetsdagar samt det rekommenderade arbetsfönstret som är tillgängligt för varje dag.

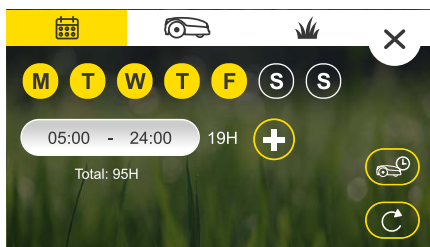

- Arbetsdagarna och arbetsfönstret kan ändras efter behov.

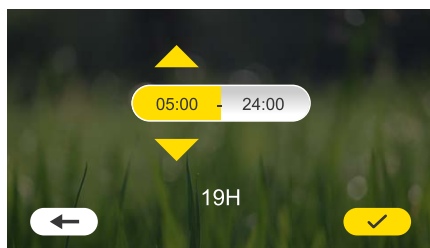

- Det dagliga arbetsfönstret kan delas upp i två separata fönster om gräsklipparen ska stanna utanför gräsmattan en stund emellan.

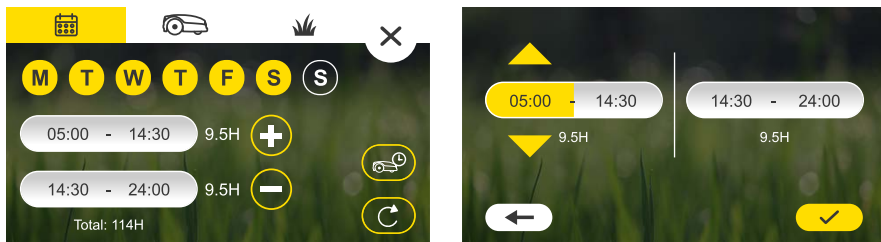

- Det är viktigt att inte begränsa klipparens arbetstid för mycket. Med ett öppet schemat kan gräsklipparen bättre anpassa sig till förändrade förhållanden och nå de nödvändiga arbetstiderna för veckan.
- Gräsklipparen varnar om antalet arbetsdagar och/eller storleken på arbetsfönstret inte räcker för att klara de nödvändiga klipptiderna varje vecka.

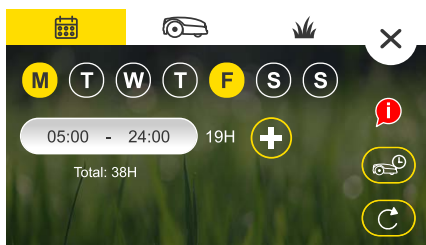

Gräsklippare slutar klippa när den har nått önskade timmar för veckan baserat på gräsmattans storlek, tänk därför inte på detta schema som nödvändigt för att hindra gräsklipparen från att arbeta för mycket.



TIPS

Klipptimmar

- Även om din Robomow bestämmer ett smart schema baserat på den inställda storleken av gräsmattan, kan det ibland finnas behov av att justera detta.
- Klipptiden som behövs för att underhålla gräsmattan kan bero på faktorer som: gräs, väder/årstid, exponering för solljus, dränering av marken, gödning, etc ... Därför rekommenderas att övervaka gräsmattans kvalitet och göra justeringar efter behov.
- Gräsklippare kan justera det automatiska schemat uppåt eller nedåt, antingen för hela gräsmattan eller olika för varje delzon.

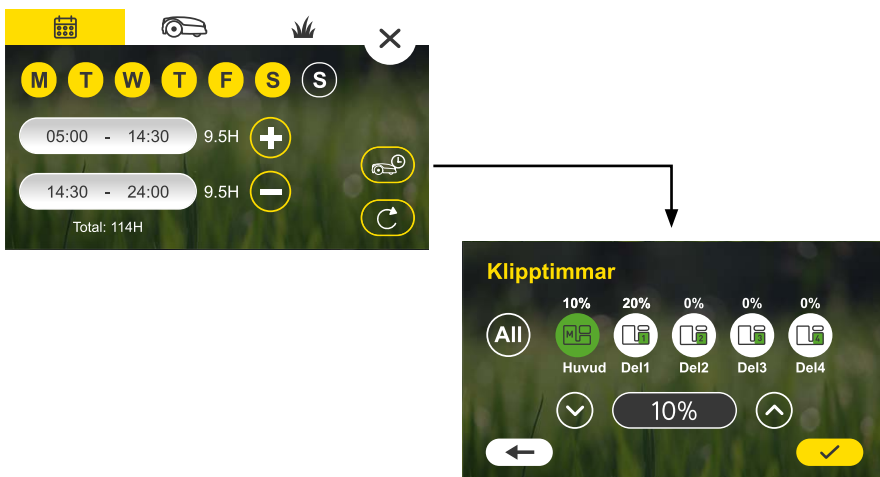

- För mycket klippning kan skada din gräsmatta och förkorta klipparens livslängd
- För lite klippning kan leda till ett ojämnt utseende eller att gräsklipparen inte kan hinna med grästillsväxten



Obs:

- För bästa resultat rekommenderas det att inte ställa in mer än 2 dagar i rad utan klippning.
- När den nödvändiga klippningen är klar för en viss dag stannar gräsklipparen i laddstation till nästa arbetsdag.
- Som standard ställs gräsklipparen in med intensivt läge 'På'. I detta läge arbetar gräsklipparen tillfälligt (i 7 dagar) i klippläget med maximal kapacitet. Detta görs för att få gräsmattan snabbt till en jämn höjd innan gräsklipparen byter till det automatiska underhållsschemat.
- Om gräsklipparen någon gång under säsongen hamnat långt efter på täckningen (möjligen på grund av att den har stängts av under en längre tid, eller på grund av en mycket snabb grästillväxt osv ...) kan Intensiv Klippning aktiveras igen så att gräsklipparen hinner ikapp. Detta kommer att köra gräsklipparen på max. kapacitet i 7 dagar, varefter den kommer att ändra tillbaka till de tidigare schemaläggningen.



Slå automatisk drift på/av

- Den automatiska driften är aktiverad som standard.
- Under engångsinställningen kommer gräsklipparen att vägleda genom inställningen av gräsmattans storlek. Efteråt kan den föreslagna automatiska planen granskas, ändras och aktiveras.
- Vid behov kan den automatiska körningen stängas avgång helt genom att slå schemat på och av på huvudskärmen.
- Om så önskas kan automatisk drift stoppas i en viss zon i avsnittet gräsmatteinställningar.



Schema
På/Av

4 Manuell drift

Manuell drift används när du vill börja en klippning oavsett klippschemat.

Manuell drift med eller utan kantklippning

För att inleda manuell drift:



Välj mellan de två driftlägena Kant+Klipp eller Klipp.



Välj zon



Välj zonen gräsklipparen ska klippa genom att trycka på ikonen för vald zon.

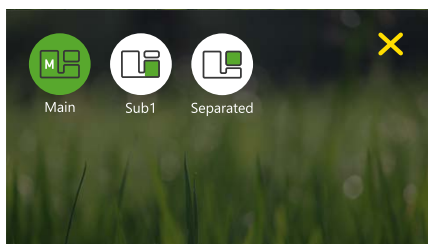

Välj zon och tryck sedan på läget Klipp. Obs! Kantläge finns inte för delzoner.

5 Funktioner – hur man

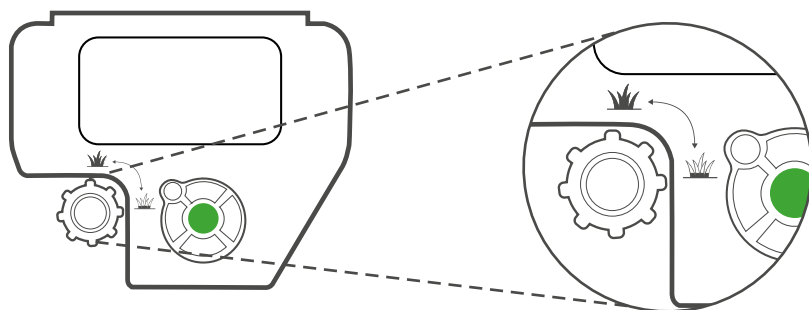

Justera klipphöjden

- Lyft interfaceluckan upp på gräsklipparen.
- Ställ in klipphöjden genom att vrida ratten åt höger/vänster. Klipphöjden visas på LCD displayen
- Klipphöjdens intervall är 20-100 mm (0,8-4 tum)



Barnlås

Denna funktion är som standard Av. För att slå på denna funktion:

Tryck på inställningsikonen  och sedan på ikonen för gräsklipparen . Navigera till "Barnlås" och slå på för att aktivera.

Gräsklipparen blir låst när man inte rör skärmen eller knappsaterna under 10 minuter.



För att tillfälligt frigöra låsta knappar:

Tryck och håll Upp och Tillbaka knappen nedtryckt i 3 sekunder. Utan åtgärd från användaren låses knapparna igen om 2 minuter.

Stöldskydd / Lockout

Stöldskyddet förhindrar alla från att använda eller köra gräsklipparen om inte en giltig kod anges. Som standard är denna funktion Av. Slå På den för första gången:

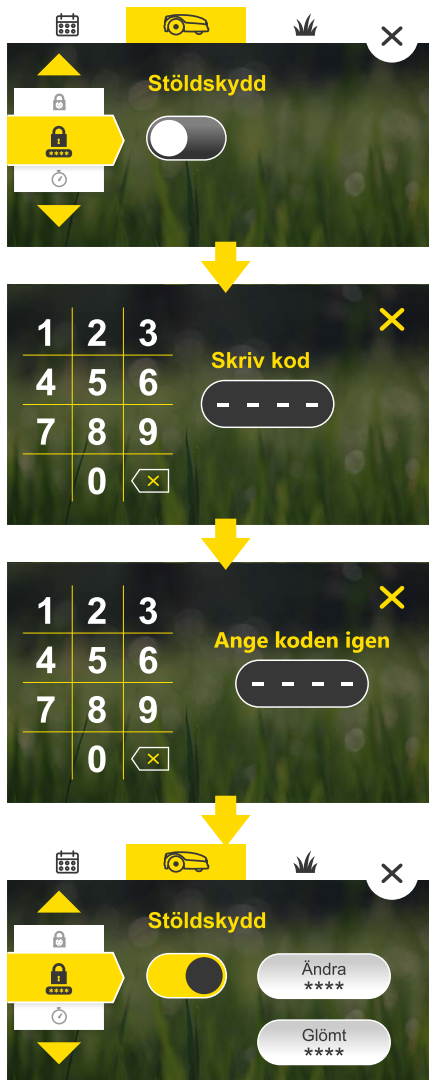

Öar

Om det finns stora öar (som dammar eller stora blomsterrabatter) i denna zon kan "Island" -brytaren aktiveras för att gräsklipparen effektivare hittar laddstationen.



Storlek

Ställ in gräsmattans storlek här. Gräsmattastorlek är viktig eftersom den används av gräsklipparen för att beräkna antalet klipptimmar som behövs.

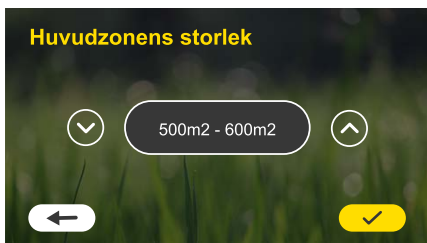

Delzoner

Använd detta avsnitt för att lägga till eller ändra underzoner. Följ bara instruktionerna på skärmen för att välja zonstorlek, definiera zonens ingångspunkt och ställ in andra parametrar som är unika för varje zon.

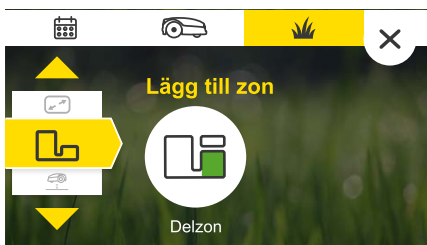

Följa nära kabeln

Använd denna funktion för att minska hjulspår längs kanten när gräsklipparen kör tillbaka till laddstationen. Det fungerar genom att låta gräsklipparen köra på olika avstånd från kabeln vid varje tur istället för att alltid vara centrerad direkt över kabeln.

Varje gräsmatta är annorlunda, därför krävs lite experimenterande för att hitta de bästa min. och max. värdena.

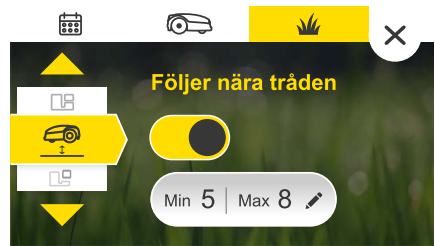

Separat Zon

Finns det en separat zon i gräsmattan, måste den separerade zonknappen sättas på "ON". Därmed kan "separerad zon" väljas på gräsklipparens startskärm för att starta klippning efter att manuellt placerat gräsklipparen i den separerade zonen. Kom ihåg att flytta gräsklipparen tillbaka till laddstationen i slutet av en körning i en separat zon så att den kan laddas och vara redo att fortsätta den automatiska planen utan att missa en körning.



Intensivläge

Om gräsklipparen någon gång under säsongen hamnat långt efter på täckningen (möjligen på grund av att den har stängts av under en längre tid, eller på grund av en mycket snabb grästillväxt osv ...) kan Intensiv Klippning aktiveras igen så att gräsklipparen hinner ikapp. Detta kommer att köra gräsklipparen på max. kapacitet i 7 dagar, varefter den kommer att ändra tillbaka till de tidigare schemaläggningen. (automatisk drift måste vara på för att intensivt läge ska aktiveras)



Signaltyp

Gräsklipparen stöder tre signaltyper som kan väljas mellan om störningar från andra robotgräsklippare på intilliggande gräsmattor uppstår. För att ändra signaltyp, placera gräsklipparen i laddstationen och välj en annan signal än den som används för närvarande. Tillåt ca 5 sek. för gräsklipparen att synkronisera med laddstationen på den nya signalen.



Läget Kabelsvängning

Gör att man kan klippa effektivare genom att möjliggöra mjuka, kontinuerliga svängar vid gräsmattans kanten.



Avancerade inställningar

Förvaringsläge

Minimerar strömförbrukningen under vintern eller andra långa perioder då gräsklippning inte behövs när gräsklipparen lämnas för laddning i laddstationen.



Fabriksåterställ

Återställer alla inställningar till fabriksinställningarna. Läget Engångsuppsättning initieras.



Återställ inställningar

Denna åtgärd återställer alla inställningar för gräsklippare och gräsmatta, inklusive den automatiska schemaplanen.



6 Regelbundet underhåll



VARNING

Allvarlig skada och skaderisk!

Ta alltid bort inaktiveringsenheten och stäng av gräsklipparen innan gräsklipparen lyfts. Knivar är väldigt vassa. De kan orsaka allvarliga rispor eller skärsår. Ha alltid på dig kraftiga arbetshandskar när du arbetar med eller runt knivarna. Använd ALDRIG en skadad eller bruten kniv.

Efter perioder med långvarig nederbörd rekommenderas det att du tar bort gräsansamlingar från klippdäcket, skyddskablar och hjulen för att säkerställa ett optimalt klippresultat.

Varannan vecka

- Inspektera gräsklipparens undersida. Rengör varannan vecka om det behövs. Skrapa försiktigt bort gräsresterna (med hjälp av en liten pinne eller liknande föremål) från undersidan av klippdäcket.
- Kontrollera kantkabeln och sätt i extra peggars där den är slapp och inte ligger tätt mot marken. I fall årstiderna ändrar gräsmattans utseende, se till att justera kabeln efter det.
- Inspektera laddstationen, ta bort lera och skräp från den för ordentlig dockning.



VIKTIGT!

Använd ALDRIG vatten med högt tryck för att rengöra gräsklipparen.

Vätskor kan skada komponenterna. Använd bara en fuktig eller våt trasa för att torka rent ytan efter skrapning.

Vinterförvaring

Gräsklipparen

- Stäng av schemat och ladda gräsklipparen helt i laddstationen i 24 timmar
- Ta bort avaktiveringsanordningen och stäng gräsklipparen av.
- Rengör gräsklipparen och förvara den på en torr plats inomhus med en rumstemperatur över 0 °C.

Basstation

- Ingen vinterförvaring krävs för laddstationen. Den kan lämnas kvar på gräsmattan under vintern.
- Det rekommenderas att frånkoppla strömförsörjningen under perioden vinterförvaring.

Vinterservice

- För att förbättra underhållet och hålla din gräsklippare i gott skick, rekommenderar vi att du lämnar in din gräsklippare hos en certifierad återförsäljare för service inför vinteravställningen.
- Vinterservicen inkluderar att rengöring av gräsklipparens delar och klippdäcket, kontroll av slitna delar (t.ex. knivar, drivhjul och andra rörliga komponenter) och byte ut vid behov, test av gräsklipparens funktioner och säkerhetskomponenter, kontroll av batteriet, och uppladdning av senaste programversion som ibland innehåller nya funktioner.

7

Felsökning

Visat meddelande	Möjlig orsak/händelse	Korrigeringsåtgärd
Cross Outside	Kantkabeln är alltför nära kanten.	Flytta kabeln mot gräsmattans innerområde.
	Gräsmattans sluttning nära kanten är brant och förorsakar att gräsklipparen glider utanför.	Inkludera inte områden med väldigt branta sluttningar nära kantkabeln.
	Gräsmattans kant är för gropig.	Fyll igen hål och gropar längs kanten tills marken är jämn.
Stuck In Place	Gräsklipparen har fastnat på platsen. Den kan inte köra vidare.	Kontrollera marken runtom för hål eller ojämnheter. Fyll med jord. Kontrollera om kantkabeln inte är för nära kanten. Flytta kabeln mot gräsmattans innerområde.
Kontrollera klipphöjd	Klippsystemet är överbelastat på grund av högt gräs eller ett hinder som har fastnat eller lindats runt knivarna.	Stäng av gräsklipparen och ta bort inaktiveringsenheten och inspektera knivarna. Avlägsna främmande föremål eller lera inuti klippdäcket. Höj klipphöjden
Kontrollera ström	Ett tillfälligt strömavbrott förekommer.	Bekräfta att strömförsörjningsenheten är ansluten till elnätet.
	Strömförsörjningsenheten är inte ordentligt ansluten.	Bekräfta att strömförsörjningen är ordentligt ansluten till förlängningskabeln och att kabeln är ansluten till laddstationen.
	Ingen laddningskälla har upptäckts.	Rengör laddningskontaktarna på laddstationen och bekräfta ordentlig anslutning från laddstationen till strömförsörjningsenheten.
Ingen kabelsignal/ väntar på signal	Strömförsörjningsenheten är frånkopplad eller det är ett tillfälligt strömavbrott.	Se till att laddstationen är ansluten till strömförsörjningen.
	Signalgenerator kan behöva startas om.	Koppla från strömförsörjningsenheten och anslut den igen efter 10 sekunder.
	Kantkabeln är inte ansluten till laddstationen.	Kontrollera anslutningen av kantkabeln till laddstationen.
	Kantkabeln har blivit kapad.	Kontrollera om kantkabeln har blivit kapad.

8 Vanliga frågor



Gräsklipparen dockar inte ordentligt och missar ibland laddstationens kontakter

Ingången till laddstationen är inte platt. Fyll på med jord för att platta till gräsmattan runt laddstationen för att möjliggöra smidigt inträde. Se till att kantkabeln är rak före och efter laddstationen.



Dålig klippkvalitet

Knivarna kan vara slöa. Stäng av gräsklipparen och ta bort inaktiveringsenheten och byt ut vid behov. Använd ordentliga arbetshandskar vid undersökning av knivarna.



Växlande och ojämn klippning

Se till att arbetsfönstret är tillräckligt stort och öka klipptiden med inställningen Klipptid för att kompensera för gräsmattans komplexitet eller snabbväxande årstid



Gräsklippare lämnar inte laddstationen under en lång tid

Tryck på gräsklipparikonen med informationsbubblan medan gräsklipparen är i laddstationen. Kodens skälet till att gräsklipparen inte lämnar laddstationen visas. Se vårt hjälpcenter för en detaljerad beskrivning av felkoderna



Robomow[®]
friendly home



MTD Products Aktiengesellschaft Industriestraße 23 | 66129 Saarbrücken | Tyskland

robomow.com 