

GUIDA DELL'UTENTE

RK



Istruzioni originali dell'utente

La sicurezza innanzitutto

IMPORTANTE!

LEGGERE ATTENTAMENTE QUESTE ISTRUZIONI E QUESTA GUIDA ALLA SICUREZZA PRIMA DELL'USO. CONSERVARE COME RIFERIMENTO FUTURO

- 1 **Pratiche operative sicure**
- 2 **Definizioni dei simboli**
- 3 **Caratteristiche di sicurezza**

Allegato A – Istruzioni per la rimozione della batteria

Questo prodotto è un robot tagliaerba autonomo, alimentato da una batteria ricaricabile agli ioni di litio, comprensivo di una stazione base.

Il tagliaerba lascerà da solo la sua stazione base, taglierà il prato e tornerà alla stazione base per la ricarica.

Un cavo perimetrale preinstallato collegato alla stazione base definisce i confini (un "muro virtuale") per il tagliaerba. Esso andrà steso attorno ai bordi del prato e agli oggetti che il tagliaerba dovrebbe evitare.

Il tagliaerba si sposterà a caso all'interno dell'area di lavoro, entro i confini del cavo perimetrale.

Il tagliaerba include moduli radio Bluetooth e GSM (sui modelli selezionati).



Non lasciate che i bambini utilizzino o azionino il tagliaerba. I bambini devono essere costantemente sorvegliati.

Questa guida include le istruzioni originali del produttore relativamente alle direttive 2006/42/CE e 2014/53/UE. È possibile che descriva modelli non disponibili nel proprio Paese.

Quando si utilizza questa guida, tenere presente la terminologia seguente.

Parte anteriore e posteriore del tagliaerba:

La parte anteriore è il lato opposto del pulsante STOP (rosso). È la direzione di spostamento del tagliaerba e la posizione in cui si trovano le ruote passive.

La parte posteriore è quella in cui si trova il pulsante STOP (rosso) e la posizione in cui si trovano le ruote di trasmissione di trazione.

Le direzioni sinistra e destra vengono determinate stando dietro il lato posteriore del tagliaerba e guardando l'anteriore.

Linee guide sulla sicurezza



PERICOLO

Descrive situazioni in cui, se il pericolo non viene evitato, causerà la morte o gravi lesioni.



ATTENZIONE

Descrive situazioni in cui, se il pericolo non viene evitato, può causare la morte o gravi lesioni.



ATTENZIONE

Descrive situazioni in cui, se il pericolo non viene evitato, potrebbe causare lesioni di piccola o modesta entità, oppure danni alle cose e/o al prodotto.



Fornisce informazioni sull'uso corretto del prodotto e per evitare possibili malfunzionamenti.

Informazioni importanti sulla sicurezza



ATTENZIONE

È vostra responsabilità:

- Limitare l'uso di questo tagliaerba a persone che hanno letto, compreso e seguito le avvertenze e le istruzioni contenute in questa guida e riportate sul tagliaerba
- Informare i vicini di casa che disponete di un robot tagliaerba e che, qualora essi camminassero sul prato mentre è in funzione, esso potrebbe provocare lesioni.



PERICOLO

Collegate sempre l'alimentatore a un circuito elettrico al chiuso e al riparo dalle intemperie, protetto da un interruttore differenziale (RCD) con corrente di intervento non superiore a 30 mA. Attenetevi alle norme vigenti sugli impianti elettrici.



ATTENZIONE

Lasciate che le lame smettano completamente di ruotare prima di sollevare o inclinare il tagliaerba o di avvicinarvi alle lame.



PERICOLO

Il cavo di alimentazione non va sostituito! Se il cavo è danneggiato, è necessario sostituire l'intero alimentatore. Non collegate all'alimentazione un cavo di alimentazione danneggiato e non toccatelo, in quanto può provocare una scossa elettrica.

Tenete tutti i cavi di alimentazione lontani dal fondo del tagliaerba, per evitare che si danneggino.



ATTENZIONE

Se è previsto un temporale con fulmini, staccate il cavo perimetrale dalla stazione base e l'alimentatore dalla presa di corrente.

1

Pratiche operative sicure

A. Informazioni generali

1. Leggete, comprendete bene e seguite tutte le istruzioni sul tagliaerba e contenute nei manuali prima di tentare di montarlo e metterlo in funzione. Conservate questo manuale in un luogo sicuro come riferimento futuro e per ordinare i pezzi di ricambio.
2. Familiarizzatevi con tutti i comandi e il loro corretto funzionamento.
3. È vostra responsabilità informare i vostri vicini che disponete di un robot tagliaerba e metterli al corrente del rischio di lesioni qualora camminassero sul vostro prato mentre esso è in funzione.
4. Se il prato dà direttamente sulla via/e o sulla proprietà dei vicini, è necessario supervisionare il funzionamento del tagliaerba, per evitare che altri entrino in contatto con esso mentre è in funzione. In alternativa, è necessario recintare il prato in modo tale che altri non possano accedere mentre il tagliaerba è in funzione.
5. Non permettete mai ai bambini di età inferiore ai 14 anni di azionare il tagliaerba con l'app del telecomando. I bambini dai 14 anni in su devono leggere e comprendere le istruzioni e le pratiche operative sicure contenute in questo manuale e quelle riportate sul tagliaerba e devono essere addestrati e supervisionati da un adulto.
6. Non consentite mai di utilizzare la macchina a bambini, persone con capacità fisiche, sensoriali o mentali ridotte o che non conoscano a sufficienza le presenti istruzioni per l'uso del tagliaerba.
7. Se si verificano situazioni che non sono trattate in questo manuale, usate cautela e buon senso. Per ricevere assistenza, contattate il vostro rappresentante del servizio clienti.
8. Questo tagliaerba è un'apparecchiatura di precisione, non un giocattolo. Esercitate la massima cautela in ogni momento. Questo tagliaerba è stato progettato per svolgere un solo lavoro: falciare l'erba. Non utilizzatelo per nessun altro scopo.

B. Preparativi prima dell'uso



PRIMA DEL PRIMO UTILIZZO, ASSICURATEVI CHE IL PRODOTTO SIA STATO IN CARICA CONTINUAMENTE PER 48 ORE.

1. Assicuratevi della corretta installazione del cavo perimetrale, attenendovi alle istruzioni fornite nella guida introduttiva.
2. Ispezionate accuratamente l'area in cui deve essere utilizzato il tagliaerba. Rimuovete tutte le pietre, i rami, i cavi, i giocattoli e altri oggetti estranei che potrebbero danneggiare la lama o venire raccolti e lanciati dalla lama. Gli oggetti lanciati possono causare gravi lesioni personali.
3. Mentre il tagliaerba è in funzione, fate restare all'interno dell'abitazione gli astanti, i bambini e gli animali domestici. Se qualcuno entra nell'area di taglio, fermate il tagliaerba.
4. Quando è previsto un temporale con fulmini, tenete il tagliaerba in un'area protetta e scollegate l'alimentazione elettrica.

C. Funzionamento



ATTENZIONE

Non lasciate in funzione il tagliaerba senza supervisione se sapete che nelle vicinanze ci sono o potrebbero esserci animali domestici, bambini o persone.

1. Il robot tagliaerba è uno strumento elettrico pericoloso. Adottate le dovute precauzioni di messa in opera e seguite tutte le disposizioni di sicurezza e gli avvisi di prudenza.
2. In caso di incidente o malfunzionamento durante l'uso, premete immediatamente il controllo STOP rosso.
3. Non utilizzate il tagliaerba se qualche dispositivo di sicurezza o altro componente è danneggiato, usurato o non funzionante.
4. Spegnete sempre il tagliaerba rimuovendo il dispositivo di disattivazione prima di sollevarlo o di rimuovere il materiale che blocca le lame e/o le ruote motrici o di effettuare qualsiasi regolazione. Attivando il dispositivo di disabilitazione si interrompe l'alimentazione delle ruote di trazione e della lama.
5. Non sollevate né trasportate il tagliaerba mentre le ruote stanno girando o con la lama in movimento. Non toccate la lama prima che abbia smesso completamente di ruotare.
6. Non usate il tagliaerba per alcuno scopo che non sia tagliare erba.
7. Non tentate mai di disattivare un dispositivo di sicurezza, né di rimuovere una protezione o una copertura. In caso contrario, il contatto con la lama rotante può provocare lesioni personali. I sensori sono dispositivi di sicurezza.
8. La lama continua a ruotare per un massimo di due (2) secondi dopo l'attivazione di un sensore di sicurezza o la pressione del comando STOP rosso. Non posizionate mai alcuna parte del corpo nella zona della lama fino a quando non siete certi che la lama abbia smesso di ruotare.
9. Qualora il tagliaerba dovesse iniziare a vibrare in modo anomalo, arrestate il motore e cercate immediatamente la causa. Le vibrazioni sono generalmente un avvertimento della presenza di un problema.
10. Per proteggere gli occhi, indossate sempre occhiali di sicurezza durante il funzionamento del telecomando e durante l'esecuzione di una regolazione o riparazione. Gli oggetti lanciati e che rimbalzano possono causare gravi lesioni agli occhi.
11. Non usate mai il tagliaerba con un dispositivo di sicurezza, una protezione o un coperchio danneggiati. La mancata osservanza di questa avvertenza può causare lesioni personali.
12. Non mettete mani o piedi vicino a parti rotanti o sotto il piatto di taglio. Il contatto con le lame può provocare l'amputazione di mani e piedi.
13. Attenzione a buche, solchi, dossi, rocce o altri oggetti nascosti. Terreno irregolare o oggetti nascosti potrebbero causare un incidente. L'erba alta può nascondere ostacoli.
14. Il tagliaerba è progettato per tagliare la normale erba residenziale di altezza non superiore a 15 cm. Non tentate di falciare erba insolitamente alta (es.: pascolo).
15. Non utilizzate il tagliaerba senza tenere chiuso lo sportello di copertura.
16. Impostate il programma settimanale il modo tale che il tagliaerba sia in funzione quando è probabile che sul prato non cammini nessuno. Per programmare le ore di funzionamento adatte, seguite la procedura di configurazione una tantum sullo schermo del tagliaerba, tramite l'applicazione mobile.

17. Non collegate all'alimentazione un cavo di alimentazione danneggiato e non toccate un cavo danneggiato prima che esso sia scollegato dall'alimentazione, in quanto può provocare una scossa elettrica.
18. Tenete tutti i cavi di alimentazione lontani dal fondo del tagliaerba, per evitare che si danneggino. Un cavo di alimentazione danneggiato può provocare una scossa elettrica. Se il cavo è danneggiato o impigliato, scollegate la spina dalla rete elettrica.
NON TOCCATE IL CAVO PRIMA DI SCOLLEGARE L'ALIMENTATORE.
Se l'alimentazione è installata all'esterno, non azionare né scollegare l'apparecchio quando la temperatura scende al di sotto di 0°C o sale al di sopra di 40° C, per evitare il rischio di incendio.
19. Sterzate il tagliaerba manualmente solo quando esso si trova all'interno del vostro raggio visivo. Restate entro 6 metri di distanza dal tagliaerba, quando lo utilizzate manualmente.
20. Non sporgetevi troppo, mantenete l'equilibrio in ogni momento e siate sempre sicuri degli appoggi sui pendii; camminate sempre, non correte mai mentre utilizzate la macchina.

D. Bambini

1. Per evitare tragici incidenti, assicuratevi sempre che non ci siano bambini sul prato. I bambini sono spesso attratti dal tagliaerba e dall'attività di taglio. Non si rendono conto dei pericoli. Non date mai per scontato che i bambini rimangano dove li avete visti l'ultima volta. Non date mai per scontato che i bambini restino lontani dal tagliaerba mentre è in funzione.
2. Mentre il tagliaerba è in funzione, fate restare gli astanti, i bambini e gli animali domestici all'interno dell'abitazione e sotto la sorveglianza di un adulto responsabile. Se qualcuno entra nell'area, fermate il tagliaerba.
3. Se un bambino o un passante entra nell'area, fate attenzione e spegnete il tagliaerba.
4. Non lasciate che i bambini azionino il tagliaerba. Non è un giocattolo.
5. Non permettete mai ai bambini di giocare sul prato mentre il tagliaerba è in funzione. Insegnate ai vostri figli che il tagliaerba è pericoloso e che devono starne lontani.
6. Non permettete mai ai bambini di età inferiore ai 14 anni di azionare il tagliaerba con l'app del telecomando. I bambini dai 14 anni in su devono leggere e comprendere le istruzioni e le pratiche operative sicure contenute in questo manuale e quelle riportate sul tagliaerba e devono essere addestrati e supervisionati da un adulto.

E. Trasporto

Prima di spostare o trasportare il tagliaerba, seguite la seguente procedura:

1. Premete o tirate il comando STOP rosso per arrestare il tagliaerba.
2. È possibile utilizzare il telecomando (tramite l'app mobile) per guidare il tagliaerba da un luogo all'altro.
3. Se decidete di trasportare il tagliaerba:
 - Spegnete il tagliaerba premendo il pulsante "OFF" situato sotto lo sportello di copertura sulla parte superiore. Il comando STOP rosso diventa quindi una maniglia per il trasporto.
4. Trasportate sempre il tagliaerba evitando di rivolgere le lame verso di voi. Fate attenzione a non toccare il bordo affilato della lama quando sollevate o trasportate il tagliaerba.

F. Funzionamento remoto

1. Fate riferimento al manuale dell'operatore separato fornito con l'app scaricabile. Seguite tutte le avvertenze e le istruzioni fornite.
2. Utilizzate sempre il tagliaerba secondo le istruzioni dell'app, stando lontano dal tagliaerba.
3. Mantenetevi a distanza di sicurezza dal tagliaerba in funzione. Spegnete sempre il tagliaerba prima di avvicinarvi ad esso per qualsiasi motivo.
4. Fate molta attenzione quando il tagliaerba si sta muovendo verso di voi.
5. Usate il tagliaerba da remoto solo alla luce diurna o con una buona illuminazione artificiale ed evitate il funzionamento sull'erba bagnata.
6. Non azionate mai a distanza il tagliaerba a piedi nudi, con sandali, scarpe scivolose o leggere (es.: di tela). Indossate sempre calzature resistenti e pantaloni lunghi; mantenete sempre una posizione salda sui pendii.

G. Batterie

1. Usate solo le batterie originali del produttore. I numeri di parte delle batterie sono specificati nell'opuscolo "Ulteriori informazioni".
2. Non aprite, non lasciate cadere a terra e non danneggiate il pacco batterie sigillato. Non utilizzate la batteria in presenza di difetti o deformazioni visibili, se è rotta o incrinata
3. **NON TENTATE DI RIPARARE O MODIFICARE LE BATTERIE!** I tentativi di riparazione possono provocare gravi lesioni personali, a causa di esplosioni o scosse elettriche. In caso di fuoriuscita di liquido, gli elettroliti rilasciati sono corrosivi e tossici.
4. Non tentate di rimuovere o distruggere i componenti della batteria.
5. Il Pacco Batterie contiene degli elettroliti. In caso di perdita di elettrolita dal pacco batterie è necessario eseguire le seguenti operazioni:
 - Contatto con la pelle: lavate le aree di contatto immediatamente con acqua e sapone.
 - Contatto con gli occhi: sciacquate immediatamente gli occhi con abbondante acqua pulita per almeno 15 minuti, senza strofinarli.
 - Ottenete assistenza medica.
6. Non gettate sul fuoco il gruppo batteria. La cella potrebbe esplodere.
7. La batteria è destinata ad essere caricata quando si trova all'interno del tagliaerba e correttamente collegata al tagliaerba. Utilizzate sempre l'alimentatore fornito con il tagliaerba. Un uso non corretto può provocare scosse elettriche, surriscaldamento o incendi.
8. Non usate la batteria per alcuno scopo che non sia alimentare il robot tagliaerba dedicato. Usare la batteria per alimentare un altro prodotto è estremamente pericoloso.
9. Osservate le leggi e i regolamenti per lo smaltimento corretto delle batterie per proteggere l'ambiente. Per ulteriori informazioni, consultate la sezione "Smaltimento della batteria ricaricabile" della presente Guida dell'utente.
10. Quando sostituite la batteria, assicuratevi di inserire il connettore correttamente. L'inversione della polarità della batteria può danneggiare sia la batteria che il tagliaerba.

H. Smaltimento sui pendii

1. Su tutti i pendii è necessario prestare una maggiore cautela. Se ritenete che il tagliaerba non sia in grado di mantenere la trazione su un pendio, significa che esso è troppo ripido per falciare. L'erba bagnata diminuisce la trazione e può causare lo slittamento e lo scivolamento del tagliaerba sul pendio. Potrebbero verificarsi lesioni gravi o danni alle cose.
2. Per la vostra sicurezza, misurate qualsiasi pendio prima di utilizzare il tagliaerba sulla zona in pendenza. Prima di impostare le zone di taglio o azionare questo tagliaerba su una zona in pendenza o collinare, utilizzate un dispositivo di misurazione della pendenza. Per misurare le pendenze si possono usare anche le applicazioni per smartphone. Il tagliaerba può uscire dalla zona di taglio se la pendenza è superiore a 24 gradi (45%).
3. Non tagliate l'erba su pendii a pendenza superiore a 24 gradi (45%).
4. Non azionate il tagliaerba in condizioni di trazione o stabilità precarie. Controllate sempre la superficie di taglio. Un rovesciamento o un ribaltamento potrebbe causare gravi lesioni personali o danni alle cose.
5. Rimanete ad almeno 1,2 metri di distanza da scarpate, fossati, argini o dal bordo dell'acqua per far sì che il tagliaerba non scivoli fuori dalla zona di taglio. Il tagliaerba si potrebbe danneggiare o causare una grave lesione.

I. Manutenzione e istruzioni speciali

1. Mantenete il tagliaerba in buone condizioni di funzionamento. Sostituite le parti usurate, danneggiate o rotte. I numeri di parte del produttore delle batterie, delle lame e degli alimentatori sono specificati nell'opuscolo "Ulteriori informazioni".
2. Per evitare gravi lesioni non modificate in alcun modo il tagliaerba.
3. Le lame del tagliaerba sono molto affilate. Avvolgete la lama o indossate guanti e prestate molta attenzione quando cambiate la lama.
4. Spegnete sempre il tagliaerba rimuovendo il dispositivo di disattivazione prima di sollevarlo o di rimuovere il materiale che blocca le lame e/o le ruote motrici o di effettuare un'ispezione. Non tentate mai di eseguire operazioni di manutenzione o regolazione del robot tagliaerba quando questo è in funzione. Prima di pulire, riparare o ispezionare, accertatevi che la lama e tutte le parti in movimento si siano fermate.
5. La lama dovrebbe fermarsi completamente entro due (2) secondi dopo aver premuto il comando di ARRESTO rosso. Se non sentite la lama fermarsi in meno di due (2) secondi, prima di venire riutilizzato, il tagliaerba deve essere sottoposto a un intervento di manutenzione professionale da parte di un rivenditore autorizzato.
6. Non utilizzate mai un'idropulitrice ad alta pressione o un tubo flessibile per pulire il tagliaerba. L'acqua può danneggiare i componenti e il controller programmabile. Per pulire il display utilizzate un panno umido.
7. Ispezionate visivamente la lama per verificare l'eventuale presenza di danni (es: usura eccessiva, piega, incrinatura). Sostituite la lama solo con la lama originale del produttore (O.E.M.). Le lame non O.E.M. non si montano correttamente e potrebbero essere potenzialmente non sicure.
8. L'uso di parti di ricambio non conformi alle specifiche dell'apparecchiatura originale può determinare prestazioni improprie e compromettere la sicurezza.
9. Dopo aver colpito un oggetto estraneo o se è rimasto impigliato, fermate il tagliaerba. Ispezionate accuratamente il tagliaerba per verificare l'eventuale presenza di danni. Riparate il danno prima dell'avviamento e della messa in funzione.
10. Per le aree vicine a un'area di gioco per bambini, corpi d'acqua, discese o strade pubbliche, integrate il cavo perimetrale con un bordo perimetrale rigido (legno/pietra) alto almeno 15 cm che impedisca al tagliaerba di uscire dalla zona di taglio.

11. Se il tagliaerba viene installato e messo in funzione in un giardino aperto o in un luogo pubblico, dovete posizionare dei segnali di avvertimento intorno a tali aree di taglio, con un'indicazione tipo la seguente: "Tagliaerba automatico! Allontanarsi dal tagliaerba! Sorvegliate i bambini!"
12. Pulite o sostituite le etichette di sicurezza e delle istruzioni, se necessario.

J. Stoccaggio invernale

Il tagliaerba

Ricaricate completamente il tagliaerba nella sua stazione di ricarica. Spegnerne il tagliaerba. Pulite il tagliaerba e riponetelo all'asciutto a una temperatura ambiente superiore a 0°C.

Stazione di ricarica

Per la stazione di ricarica non ci sono istruzioni per lo stoccaggio invernale. Essa può essere lasciata sul prato durante l'inverno.

Durante l'inverno è consigliabile scollegare l'alimentatore dalla rete elettrica.

Manutenzione annuale

Per mantenere il tagliaerba in buone condizioni è consigliabile portarlo presso un concessionario ufficiale per eseguire la manutenzione prima o dopo lo stoccaggio invernale.









La manutenzione annuale può variare a seconda dei vari fornitori di servizi e comprenderà tutti o alcuni dei seguenti aspetti: pulizia delle parti del tagliaerba e del piano lame, ricerca di parti usurate (come le lame, le ruote e altre parti in movimento) e la loro sostituzione, se necessario, test delle funzioni del rasaerba e dei componenti di sicurezza, controllo della batteria e caricamento di una versione software più recente, magari con l'aggiunta di nuove funzioni.

K. Termine dell'uso del prodotto

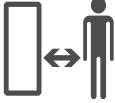
1. Il tagliaerba e i suoi accessori devono essere smaltiti correttamente alla fine del loro ciclo di vita utile, evitando di gettare in discarica il materiale elettrico ed elettronico e di proteggere e migliorare la qualità dell'ambiente. Verificate con il vostro centro di raccolta rifiuti locale o con il Comune le leggi sullo smaltimento dei rifiuti. Molti Comuni mettono a disposizione siti di raccolta di rifiuti speciali per lo smaltimento di batterie e apparecchiature elettroniche.
2. Non gettate il pacco batteria o il tagliaerba tra i rifiuti domestici non differenziati.
3. Non gettate sul fuoco il gruppo batteria.
4. Fate riferimento alle normative locali e statali per verificare eventuali leggi e requisiti speciali previsti per lo smaltimento o il riciclaggio. Per le istruzioni sullo smaltimento, consultate la fine della sezione Riferimento rapido.
5. Rimuovere il tagliaerba dalla stazione di ricarica al momento della rimozione della batteria;
6. La batteria va rimossa dal dispositivo prima di disfarsi dello stesso. Seguire le istruzioni per la rimozione della batteria, come descritto nell'Allegato A;
7. La batteria va smaltita in condizioni di sicurezza.

2

Definizioni dei simboli

Simbolo	Descrizione
	<p>AVVERTENZA — LEGGERE I MANUALI D'USO</p> <p>Prima dell'uso, leggete, comprendete e seguite tutte le norme di sicurezza e le istruzioni contenute nel/i manuale/i e sul tagliaerba. Il mancato rispetto di queste indicazioni può causare lesioni personali o morte. Conservate questo manuale in un luogo sicuro come riferimento futuro e regolare.</p>
	<p>PERICOLO — EVITATE LESIONI DOVUTE ALL'AMPUTAZIONE DI ARTI</p> <p>Non mettete mani o piedi vicino o sotto il piatto di taglio. Il contatto con la lama può provocare l'amputazione di mani e piedi.</p>
	<p>AVVERTENZA — EVITATE INCIDENTI/LESIONI A CAUSA DELLA LAMA. RESTATE A DISTANZA DI SICUREZZA DALLA MACCHINA IN FUNZIONE.</p> <p>Non tagliate l'erba quando ci sono bambini o altre persone nelle vicinanze. Per evitare il contatto con la lama o lesioni dovute a oggetti lanciati, tenete le persone lontane dal tagliaerba mentre è in funzione. Mentre il tagliaerba è in funzione, fate restare all'interno dell'abitazione gli astanti, i bambini e gli animali domestici. Se qualcuno entra nell'area, fermate il tagliaerba.</p>
	<p>AVVERTENZA — EVITATE LESIONI DOVUTE AL LANCIO DI OGGETTI</p> <p>Fate stare le persone presenti ad almeno 5 metri dal tagliaerba durante l'uso. Rimuovete tutte le pietre, i rami, il filo, le ossa, i giocattoli e altri oggetti estranei che potrebbero essere prelevati e lanciati dalla/e lama/e. Non utilizzate il tagliaerba senza tenere chiuso lo sportello di copertura o i dispositivi di sicurezza posizionati correttamente e in funzione.</p>
	<p>AVVERTENZA — EVITATE INCIDENTI/LESIONI A CAUSA DELLA LAMA</p> <p>Non lasciate che i bambini azionino il tagliaerba. Non è un giocattolo.</p>
	<p>ATTENZIONE</p> <p>Spegnete il tagliaerba prima di tentare di eseguire la manutenzione.</p>
	<p>ATTENZIONE</p> <p>Rimuovete il dispositivo di disattivazione prima di lavorare sul tagliaerba o di sollevarlo.</p>
	<p>AVVERTENZA — USATE SOLO UN ALIMENTATORE ORIGINALE</p> <p>Non alterare il collegamento dell'alimentatore! Usate solo l'alimentatore originale fornito dal produttore insieme al tagliaerba o come ricambio. Il numero articolo corretto è riportato sul prodotto, su questa etichetta. Un alimentatore non originale può provocare incendi e danni alla stazione base e al tagliaerba.</p>
	<p>Non utilizzate mai un'idropulitrice ad alta pressione o un tubo flessibile per pulire il tagliaerba. L'acqua può danneggiare i componenti e il controller programmabile. Per pulire il display utilizzate un panno umido.</p>

3 Caratteristiche di sicurezza



ATTENZIONE

Il tagliaerba è dotato di numerose caratteristiche di sicurezza incorporate. Tuttavia, il tagliaerba è un dispositivo pericoloso dotato di lame taglienti, le quali possono provocare gravi lesioni a chiunque vi entri in contatto.

È severamente proibito sostare sul prato mentre il tagliaerba è in funzione.

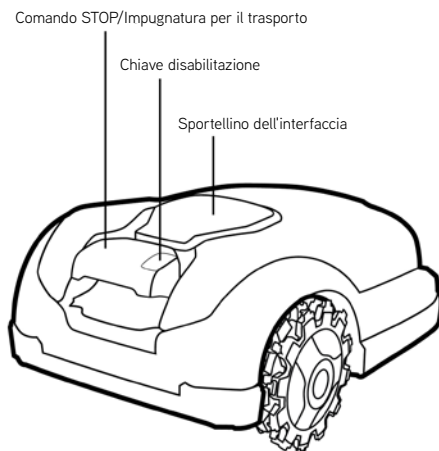

A. Blocco Bambini

Il blocco bambini impedisce il funzionamento involontario del tagliaerba a seguito della pressione accidentale di un tasto. Solo premendo due tasti nell'ordine corretto il tagliaerba potrà funzionare. È necessario attivare la funzione Blocco bambini nelle situazioni in cui i bambini di età inferiore a 6 anni potrebbero venire a contatto con il tagliaerba.

B. Dispositivo antifurto (dispositivo di disattivazione protetto da un codice)

La funzione del sistema antifurto impedisce a chiunque di usare o guidare il tagliaerba a meno che non abbia un codice valido da inserire. Vi sarà chiesto di inserire un codice di quattro cifre di vostra scelta da usare quale vostro personale codice di sicurezza. Si consiglia vivamente di attivare questa funzionalità per impedire il funzionamento del tagliaerba da parte di bambini o persone che non lo conoscono bene o alle quali non è consentito l'uso.

C. Sensore di Sollevamento

Se il tagliaerba viene sollevato manualmente da terra, esso e la rotazione della lama si fermano entro due (2) secondi.

D. Sensore di Inclinazione

Nel caso in cui il tagliaerba venga inclinato verso una posizione verticale, esso e la rotazione della lama si fermeranno entro due (2) secondi.

E. Sensore di Ostruzione

Il tagliaerba rileva ostacoli sulla sua strada nel corso del funzionamento. Se il tagliaerba va a sbattere contro un ostacolo, esso smette di muoversi nella direzione in cui sta andando, fa retromarcia dall'ostacolo e il tagliaerba e la rotazione della lama si interrompono entro due (2) secondi.

F. Comando di arresto rapido

Premendo verso l'alto il comando STOP rosso in qualsiasi momento durante il funzionamento, il tagliaerba e la lama si fermeranno entro due (2) secondi.

G. Dispositivo di disabilitazione rimovibile

Estraendo il dispositivo di disabilitazione impedirete totalmente il funzionamento del tagliaerba. È necessario estrarre il dispositivo di disabilitazione prima di sollevare il tagliaerba e prima di effettuare qualsiasi intervento di manutenzione.

H. Stazione base e cavo perimetrale

Il tagliaerba non può funzionare senza un cavo perimetrale installato ed attivato tramite la stazione base. Nel caso in cui il segnale del cavo perimetrale sia disattivato, il tagliaerba smetterà di funzionare.

Allegato A – Istruzioni per la rimozione della batteria

1. Rimuovete il dispositivo di disabilitazione.
2. Spegnete il tagliaerba premendo e tenendo premuto il pulsante GO per 2 secondi.
3. Inserite la chiave nell'alloggiamento e ruotatela a sinistra di 90°, quindi tirate lo sportellino a metà finché non si ferma
4. Ruotate la chiave all'indietro di 45° e tirate lo sportellino completamente verso l'alto.
5. Scollegate dal quadro la presa della batteria.
6. Premete il pulsante a scatto dell'alloggiamento della batteria per rimuoverla.

**Iniziamo.
Non vedo
l'ora di
tagliare
l'erba del
tuo prato.**



Benvenuti in una casa accogliente

Complimenti per l'acquisto! Siete a un passo dall'incontrare il miglior giocatore della tua squadra. Dovrete ben presto contare sul vostro nuovo amico per fare un lavoro perfetto.

Esso lascerà automaticamente la sua stazione base in giorni e a orari predeterminati, taglierà il prato e tornerà alla stazione base per la ricarica.

Un cavo perimetrale preinstallato definisce i confini (un "muro virtuale") per il tagliaerba. Esso andrà steso attorno ai bordi del prato e agli oggetti che desiderate proteggere.

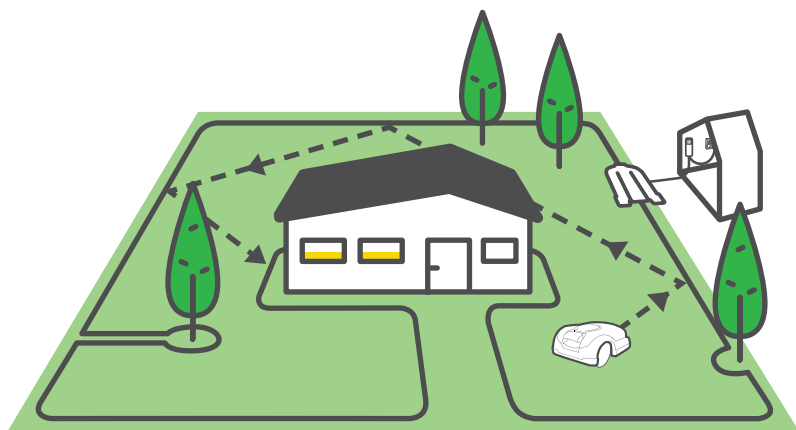

Il tagliaerba si sposterà a caso all'interno dell'area di lavoro, entro i confini del cavo perimetrale. Questo tipo di movimento casuale fornisce il taglio perfetto e assicura la copertura completa del prato.

Inoltre, quando taglia i bordi del prato segue il cavo perimetrale per rifinire il prato perfettamente.

Per ottenere dei prati in buone condizioni è necessario effettuare tagli uniformi, esattamente ciò che fa Robomow.

Dopo aver seguito le istruzioni di installazione sarete pronti a godervi il tempo libero, mentre il vostro nuovo amico si occuperà del prato.

Prima dell'installazione è vivamente consigliato leggere la guida di installazione completa.

Per un'installazione più facile

È consigliabile tagliare il prato con un tagliaerba tradizionale un'ultima volta e irrigare i bordi del prato 24 ore prima di installare il cavo.

Contenuto della confezione

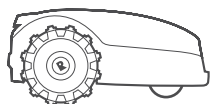

Il prodotto

Il nuovo robot tagliaerba

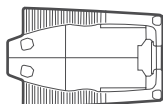

Stazione base

Qui il tagliaerba si ricarica

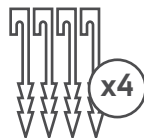

Picchetti della stazione base

Per fissare la stazione base al suolo



Cavo perimetrale*

Contrassegna l'area di lavoro per il tagliaerba

(* Non incluso in tutti i modelli)

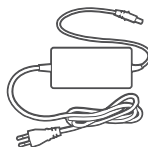

Alimentatore

Alimentatore per ricaricare il tagliaerba



Cavo di prolunga

Cavo a bassa tensione da 15 m per collegare la stazione di ricarica all'unità di alimentazione



Picchetti per cavo*

Per fissare il filo al terreno

(* Non incluso in tutti i modelli)

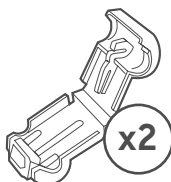

Connettore di zona di ricambio

Per collegare il cavo perimetrale alla stazione base



Connettori filo

Per accoppiare il cavo perimetrale in caso di taglio

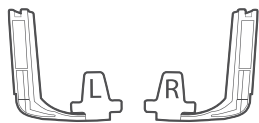

Detergenti per ruote



Guida alla sicurezza
Guida rapida

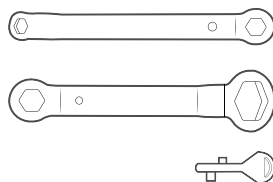

Utensili

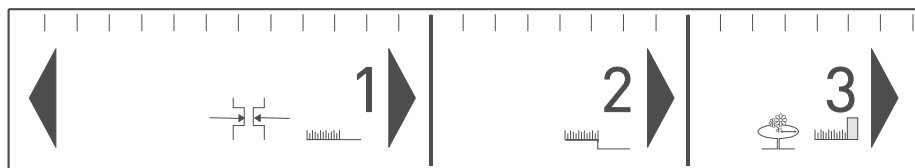

RoboRuler

Per misurare la distanza del cavo perimetrale dal bordo del prato



Utensili necessari per l'installazione

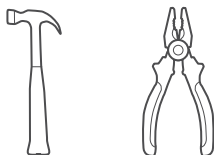

Pronti? Iniziamo...

Allora, dove stiamo andando?

La corretta installazione del tagliaerba garantirà risultati ottimali. Ecco l'occorrente per prepararlo in modo che faccia un lavoro perfetto:

1 Posizione della stazione base

Scegliete l'ubicazione della stazione base

1

2

2 Posate il cavo

Definite il "confine virtuale"

3 Ostacoli flessibili

Come proteggere gli ostacoli flessibili

3

4

4 Ostacoli rigidi

Quando dovrebbero essere esclusi

5 Pendii

Quali pendenze possono essere percorse dal tagliaerba

5

6

6 Passaggio stretto

Come cablare una sotto-zona

7 Zona separata

Come cablare una zona separata

7

8

8 Fine

Completare l'installazione

Esaminare il vostro prato

Conoscere il prato consente di evitare errori e rendere la procedura di installazione più facile e semplice.

Potete ignorare alcune delle sezioni seguenti del presente manuale non pertinenti per il vostro tipo di prato.

Che aspetto ha il vostro prato?

Tipo A

Solo zona principale

L'area del vostro prato è una zona continua e tutte le sue parti sono abbastanza ampie da consentire il passaggio del tagliaerba (larghezza di almeno 4 m nel punto più stretto).

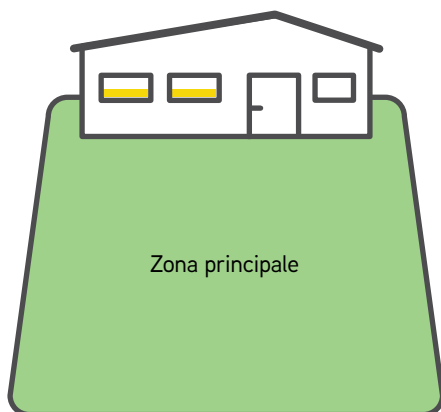

Tipo B

Zona principale + Sotto-zona

Il prato consiste in più di una zona. Queste zone sono collegate da un passaggio stretto (1-2 m). Il tagliaerba può passare tra queste zone per tagliare l'erba nell'intera area.

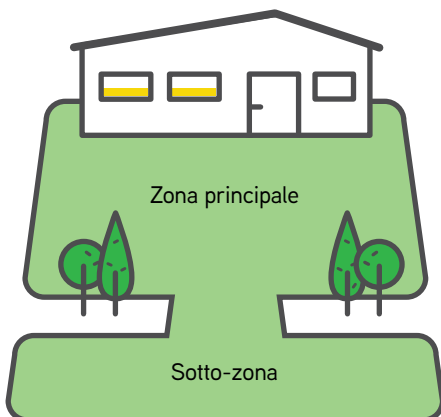

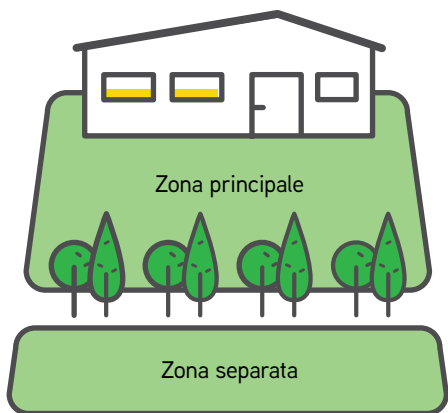

Tipo C

Zona principale + Zona separata

Il prato consiste in due o più zone non collegate (separate da una recinzione, un marciapiede, un viottolo o altro tipo di ostacolo). Il tagliaerba non riesce a passare fra queste zone.

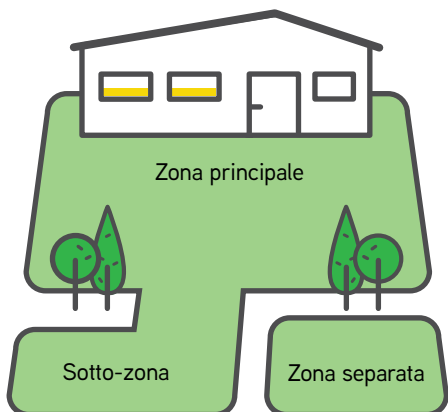

Tipo D

Zona principale + Sotto-zona + Zona separata

Alcune aree del prato sono collegate alla zona principale da un passaggio stretto (largo fino a 1-2 m), mentre altre sono totalmente separate dalla zona principale da una recinzione, un marciapiede, un viottolo o un altro ostacolo e il tagliaerba non può passare tra di essi.

1 Posizione della stazione base

Scegliete i luoghi in cui installare la stazione base e l'unità di alimentazione

La stazione base consente di ricaricare il tagliaerba e presso di essa inizia e finisce il cavo perimetrale. In questa fase di installazione stabilirete la posizione corretta della stazione base.

Dove posizionare la stazione base?

Considerazione A

È vivamente consigliabile posizionare la stazione base nella zona principale (la più grande) del prato

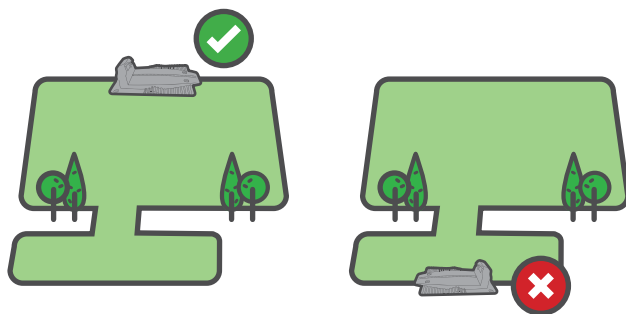

Considerazione B

Fino a 15 m al massimo da una presa di corrente



Considerazione C

Almeno un cavo da 3 m davanti la stazione base e almeno da 1 cm dietro la base, per consentire un aggancio agevole

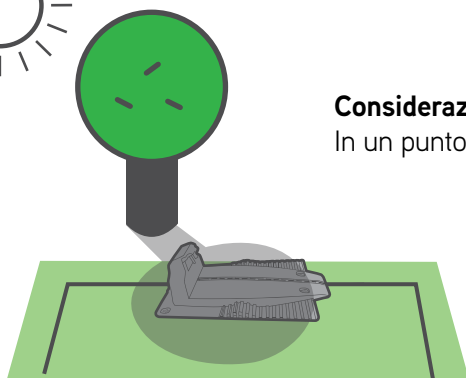
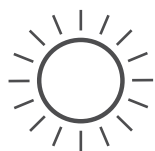
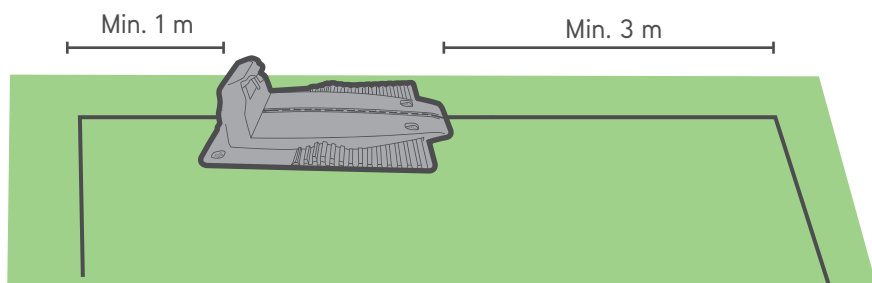

Considerazione D

In un punto in ombra



SUGGERIMENTI

Mantenete almeno 1 metro dalla testa di un eventuale spruzzatore, per evitare di danneggiare i componenti interni del tagliaerba

Considerazione E

Assicuratevi che il terreno sia uniforme e piatto e che non vi siano pendii



Come installare la stazione base?

ORIENTAMENTO

Collocate la stazione base come nell'immagine seguente.



DISTANZA DAL BORDO

Usate il righello per installare il filo alla distanza corretta dal bordo del prato.

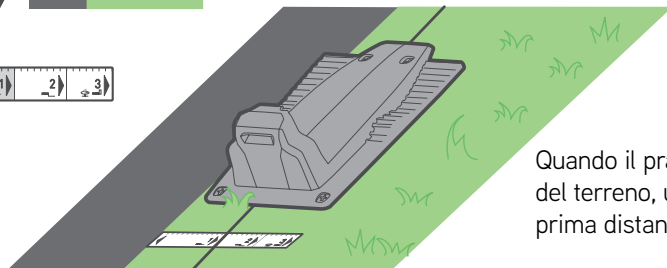

Quando il prato è a livello del terreno, utilizzate la prima distanza del righello

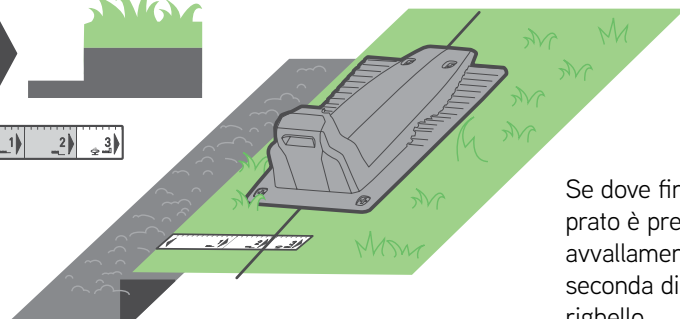

Se dove finisce il prato è presente un avvallamento, usate la seconda distanza del righello

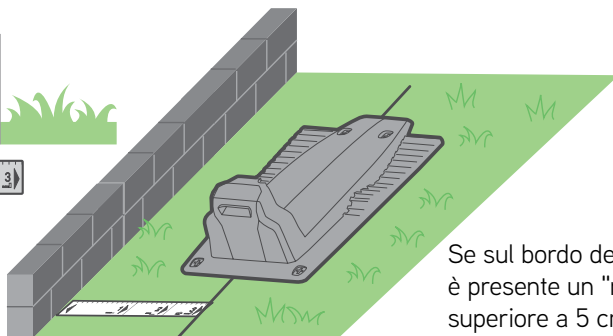

Se sul bordo del prato è presente un "rialzo" superiore a 5 cm, usate la terza distanza

BASE CON I PICCHETTI

Dopo aver scelto la posizione corretta, fissate la stazione base al suolo usando gli appositi picchetti.

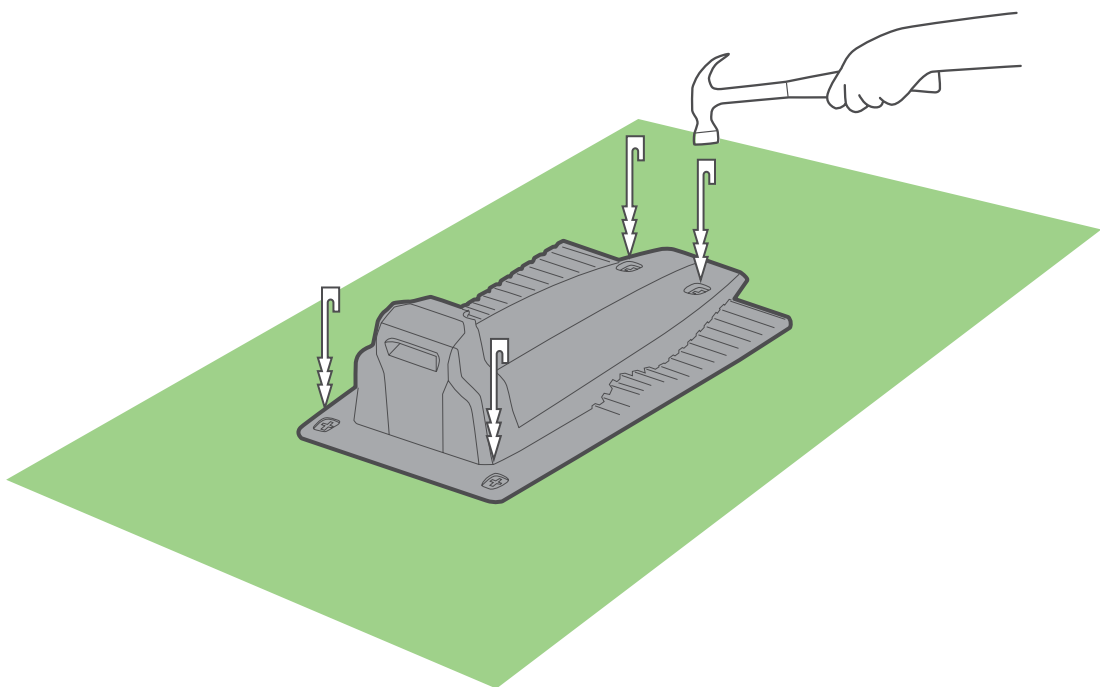

Mentre conficcate nel terreno i picchetti, fate attenzione a non danneggiare i tubi di irrigazione.



Pianificazione preliminare

Prima di iniziare, camminate lungo il bordo del prato e pianificate la configurazione del cavo perimetrale. Prendete nota di tutti gli ostacoli e di tutti i pendii.

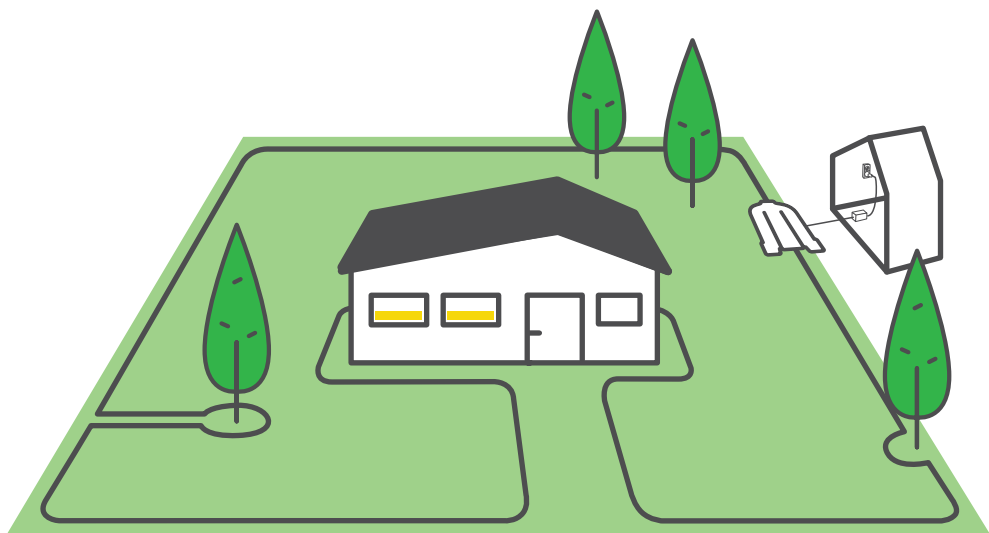

Ostacoli e pendii

Prima di conficcare nel terreno un picchetto qualsiasi, prendete nota di eventuali ostacoli o pendii.

OSTACOLI



Ostacoli flessibili

Gli ostacoli flessibili sono aiuole, laghetti o alberelli. Questi vanno protetti creando isole perimetrali.

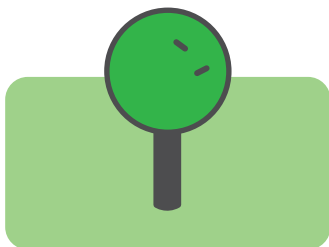

Ostacoli rigidi

Gli ostacoli difficili sono verticali, rigidi e alti più di 15 cm, come alberi o grandi elementi rigidi che il tagliaerba può urtare delicatamente senza danneggiarli.

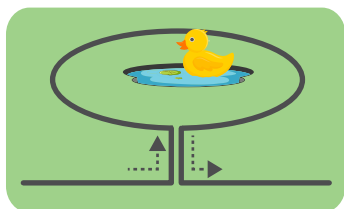

Laghetti

Laghetti e altri corpi d'acqua devono essere protetti creando isole perimetrali.

PENDII

Pendii lungo il bordo

Per assicurarsi che il tagliaerba non scivoli via sul prato, specialmente quando l'erba è bagnata, il cavo perimetrale deve escludere gli eventuali pendii lungo il bordo del prato con una pendenza superiore al 20%, ossia, un'elevazione di 20 cm per 1 m.

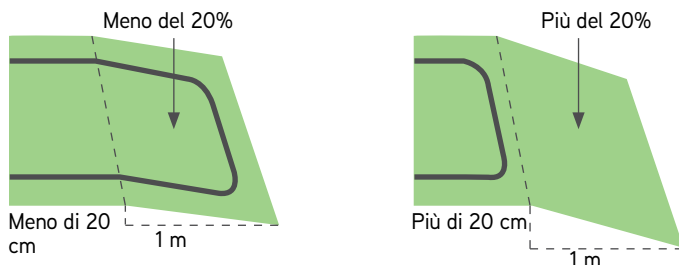

Pendii all'interno del prato

Ora il tagliaerba può tagliare le aree all'interno del prato con una pendenza fino al 45%. Potete includere pendenze vicino al bordo se la pendenza è in discesa verso l'interno del prato, quindi non rischiate che il tagliaerba scivoli fuori dal prato. Una pendenza del 45% significa 45 cm di aumento per 1 m.

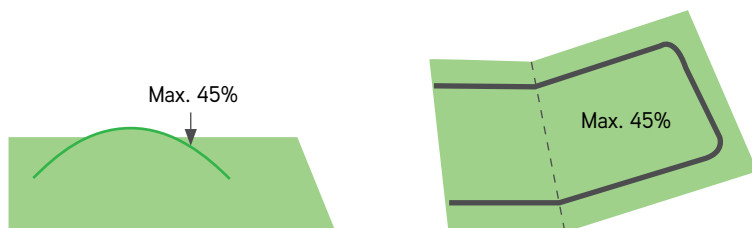

Il pendio è troppo ripido se...

Il tagliaerba si inclina sul terreno mentre risale.
Escludete questi pendii dall'area di taglio.



SUGGERIMENTO

2 Posate il filo

Posate il cavo perimetrale (“confine virtuale”), che definisce l’area di lavoro per il tagliaerba.

Ora siete pronti a installare il cavo perimetrale. Procediamo con gradualità.



SUGGERIMENTI

- Collocate nelle vicinanze il pacchetto del tagliaerba.
- Prima di iniziare a posare il cavo, tagliate l’erba un’ultima volta con il vostro vecchio tagliaerba. Inoltre, il terreno dovrebbe essere umido. Così facendo, conficcare i picchetti nel terreno risulterà più facile e il tagliaerba non taglierà il cavo.



OCCORRENTE

- Martello
- Pinza universale

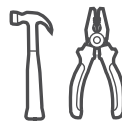

... Una giornata di sole e un umore solare :)

Iniziamo bene

Estraete circa 50 cm di filo e fissate a terra l'inizio del filo, nella posizione in cui intendete installare la stazione base.

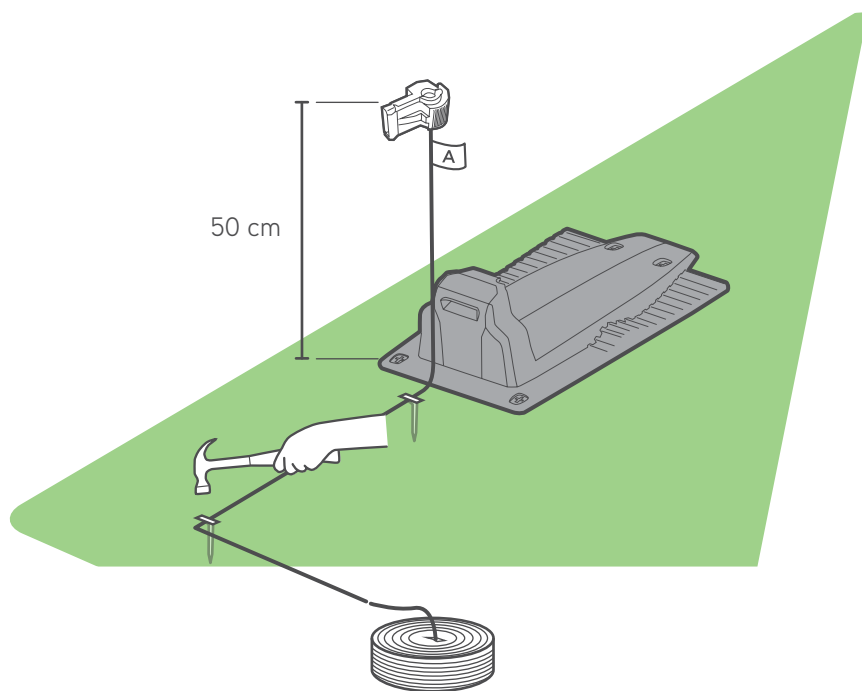

Iniziate a srotolare il filo in senso antiorario attorno al prato, iniziando dalla posizione della stazione base.

Camminando lungo il bordo del prato, posatelo lungo il perimetro. In presenza di un'area/oggetto che richieda accorgimenti particolari, assicuratevi di posare il cavo perimetrale con le modalità descritte nelle sezioni seguenti.

Mantenete la distanza corretta

Il cavo perimetrale è fissato al terreno mediante dei picchetti in dotazione con il prodotto. Usate il RoboRuler per determinare le distanze da lasciare tra il cavo perimetrale e il bordo e gli ostacoli del prato.

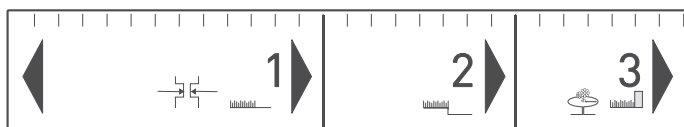
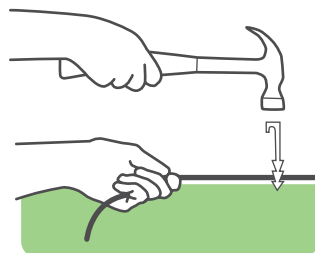

- Inserite i picchetti ogni 2-3 m e agli angoli. In questa prima fase, fissate un numero minimo di picchetti. In un secondo momento aggiungerete tutti i picchetti necessari.
- Tendete il cavo conficcando al tempo stesso il picchetto nel terreno con un martello.
- Fate attenzione a non danneggiare i tubi di irrigazione.



SUGGERIMENTI

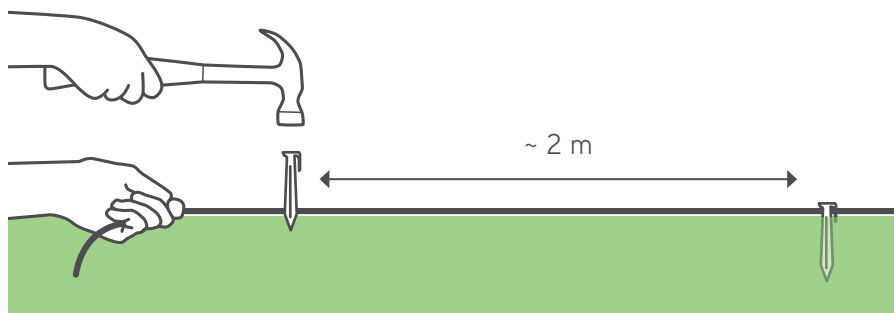

Quando il bordo è piatto, usate la breve distanza del RoboRuler.

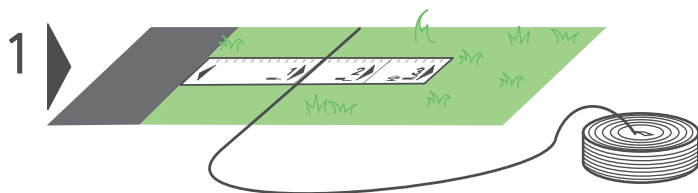

Quando il bordo è abbassato, usate la distanza 2 del righello.

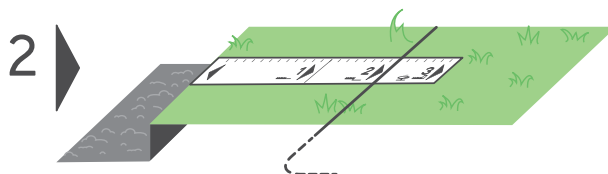

Quando il bordo è un rialzo (più di 2 cm al di sopra del livello del terreno), usate la terza distanza del RoboRuler.

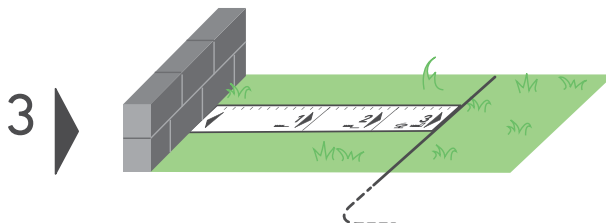

Se il prato costeggia un corso d'acqua, lasciate almeno 1,2 m.

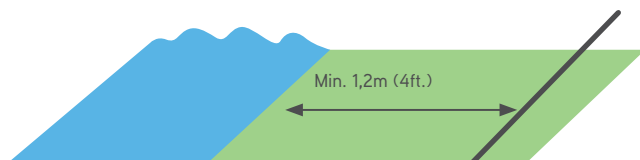

In alternativa, posizionate una barriera fisica vicino all'acqua.

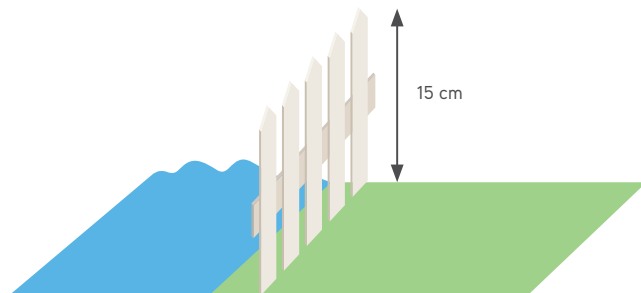

SUGGERIMENTI

- Non è necessario interrare il cavo perimetrale.
 - Di solito è consigliabile interrare il cavo nei pressi delle aree di passaggio, come ad esempio i marciapiedi.
 - Se è necessario dell'altro cavo perimetrale per completare l'installazione, è possibile prolungarlo usando i connettori impermeabili in dotazione (vedere pagina 56 "Accoppiamento del cavo perimetrale").
-

3 Ostacoli flessibili

Protegete gli ostacoli flessibili

Oggetti come aiuole, laghetti o alberelli devono essere protetti impostando delle "isole perimetrali".

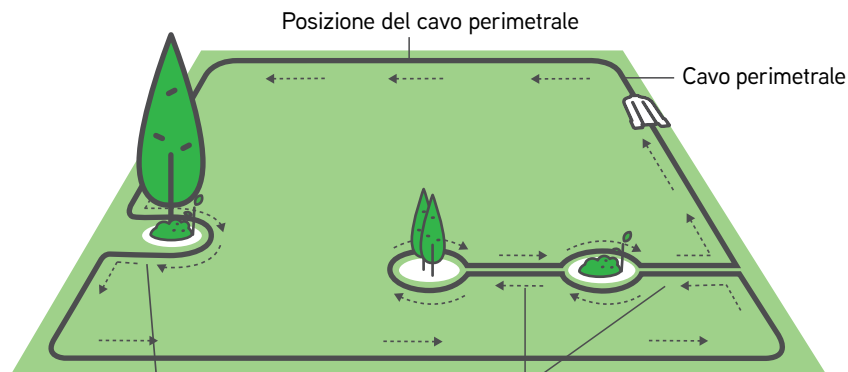

Se la distanza tra un'isola e il cavo perimetrale è inferiore a 1,2 m, integrate l'ostacolo con il bordo del prato.

Se gli ostacoli sono più vicini tra di loro, usate un'isola e mantenete una distanza minima di 1,2 m tra le isole.

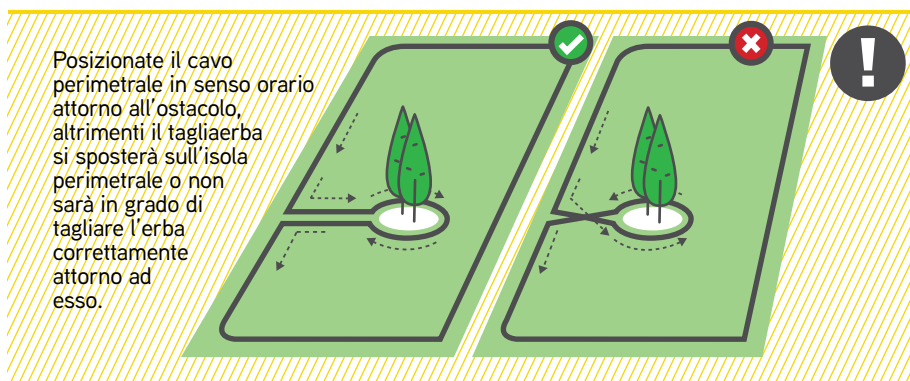

- I fili che vanno verso un'isola, o che fuoriescono da essa, vanno fissati con lo stesso picchetto

SUGGERIMENTI

4 Ostacoli rigidi

Protegete gli ostacoli rigidi

Rimuovete dal prato eventuali oggetti rigidi di altezza inferiore a 15 cm. Gli oggetti rigidi alti possono essere lasciati senza protezione all'interno del prato.

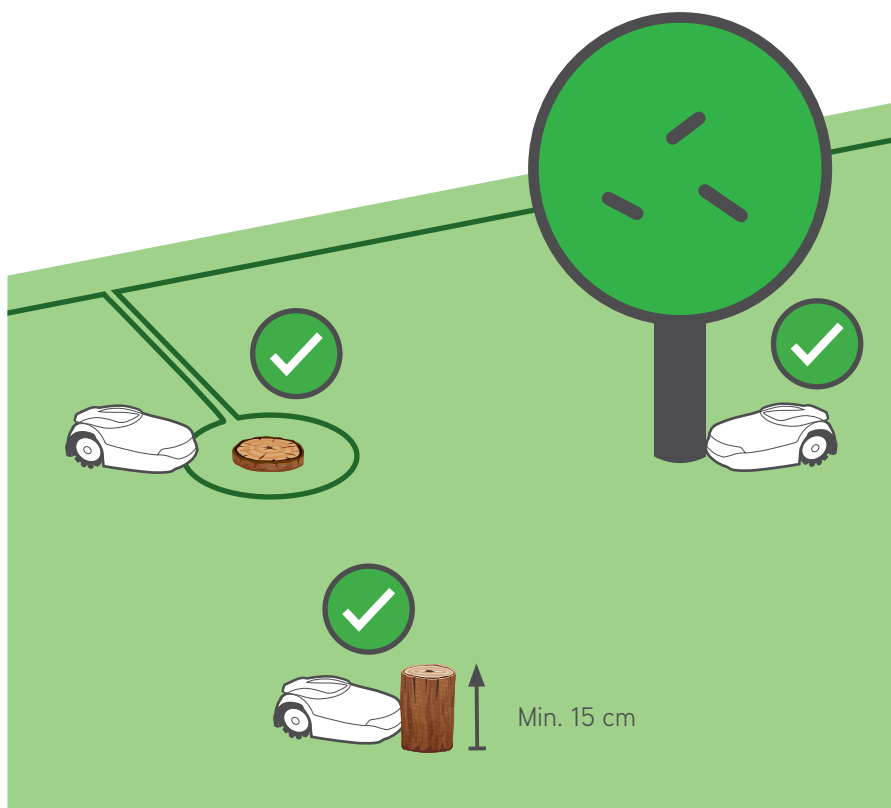

5 Pendii

Pendii

Il tagliaerba può spostarsi su qualsiasi pendenza fino al 45% all'interno del prato

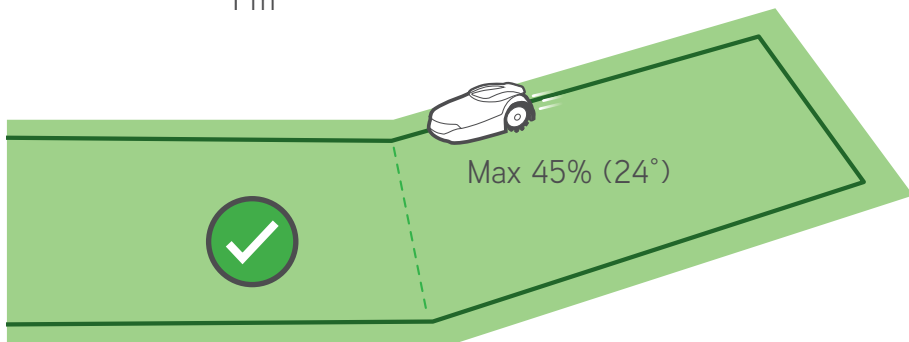
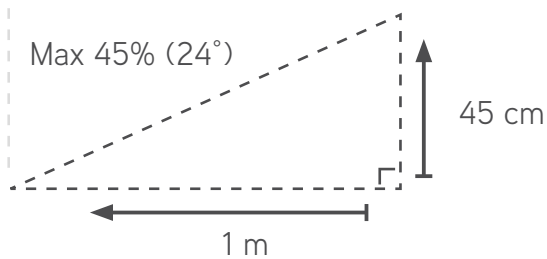
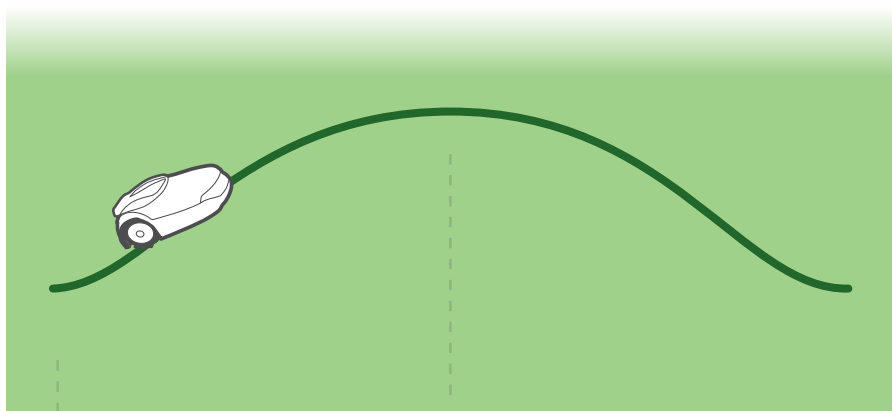

Escludete qualsiasi pendenza superiore al 20% che si trovi sul bordo del prato, per evitare che il tagliaerba scivoli fuori del prato (soprattutto in condizioni di umidità)

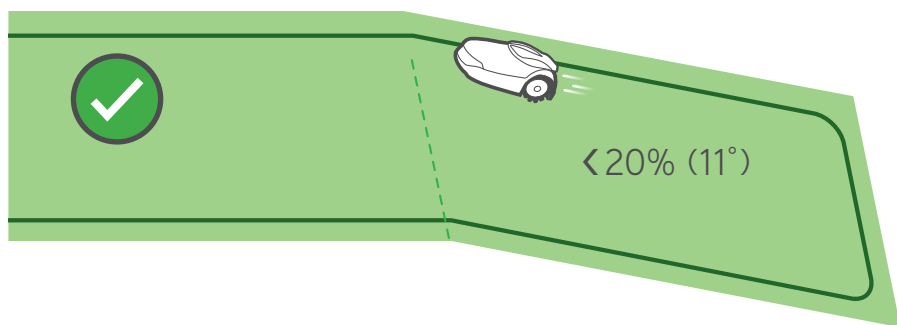

20% =

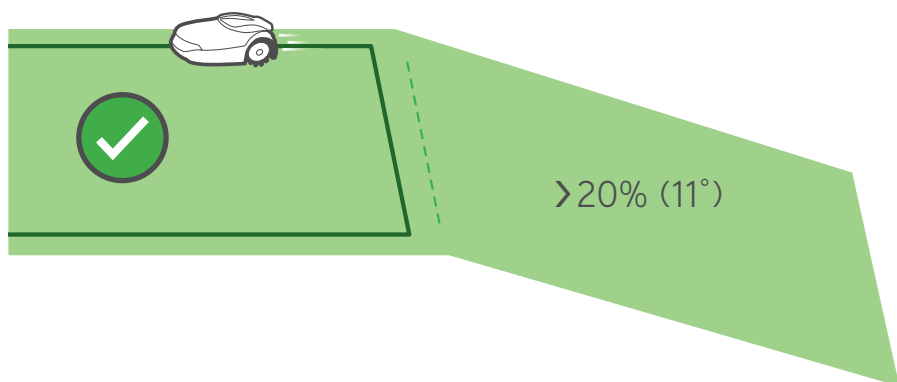
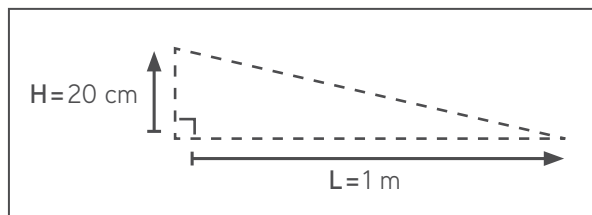

6 Passaggio stretto

Definite il vostro tipo di prato



Tipo A

Solo zona principale



Tipo B

Zona principale + Sotto-zona



Tipo C

Zona principale + Zona separata



Tipo D

Zona principale + Sotto-zona + Zona separata

Come cablare una sotto-zona

Tipo B / Tipo D

Non avete una sotto-zona?
Saltate questa sezione!

Un passaggio stretto mette in collegamento la zona principale con una sotto-zona.

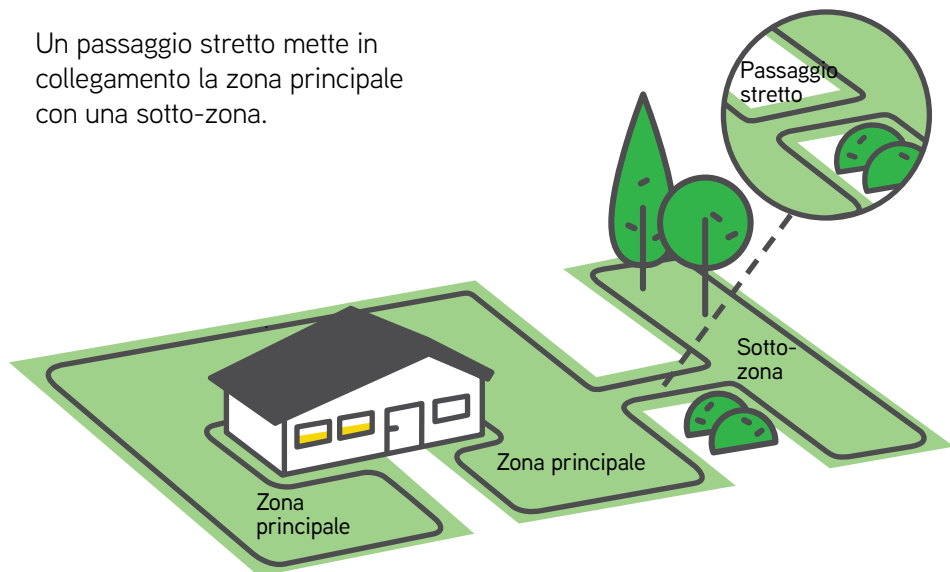

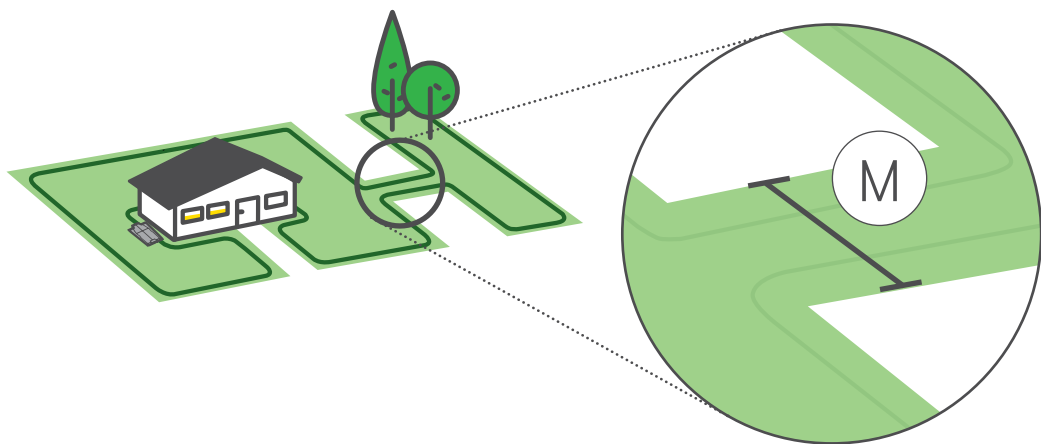

Un passaggio stretto mette in collegamento la zona principale con una sotto-zona.

Il tagliaerba è in grado di attraversare passaggi di grandezza superiore a 2 m.

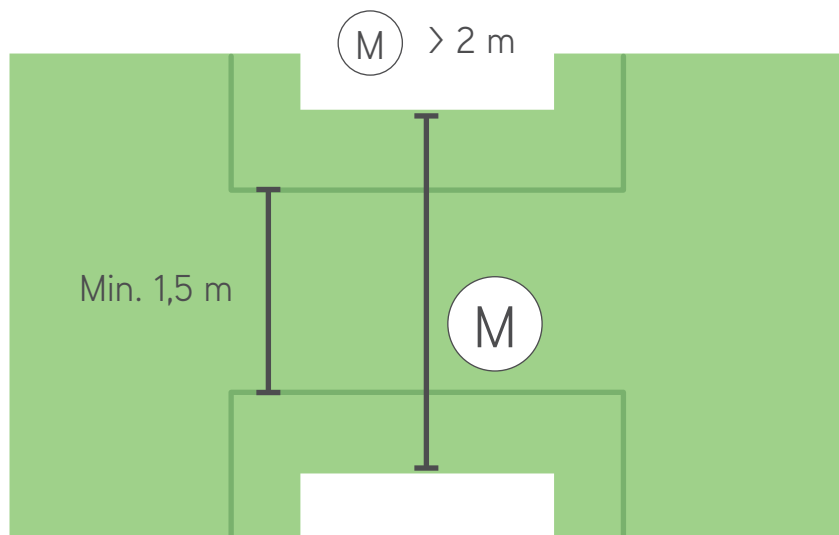

Quando un passaggio stretto è compreso tra 1-2 m, i fili dovrebbero essere installati al centro del percorso con la distanza 1 di RoboRuler tra di essi per permettere al tagliaerba di seguire i fili all'interno e all'esterno della sotto-zona. All'ingresso del sentiero da entrambe le direzioni, dovreste suddividere l'angolo a 45 gradi, in modo che il tagliaerba giri accuratamente all'interno e all'esterno del passaggio stretto.

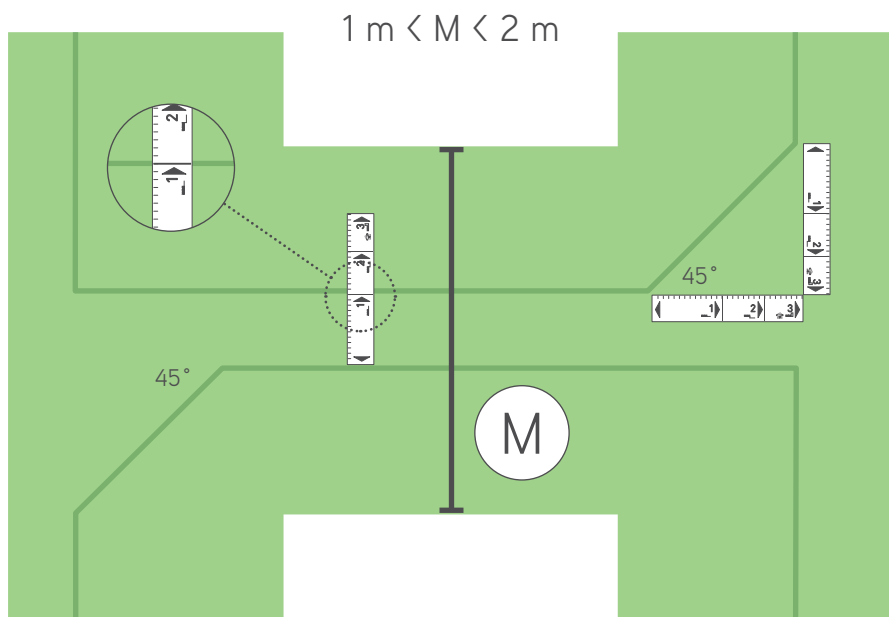

7 Zona separata

F. Come cablare una zona separata

Tipo C / Tipo D

Non avete una zona separata?
Saltate questa sezione!

Estendere il cavo perimetrale dalla zona principale, oltre l'ostacolo.

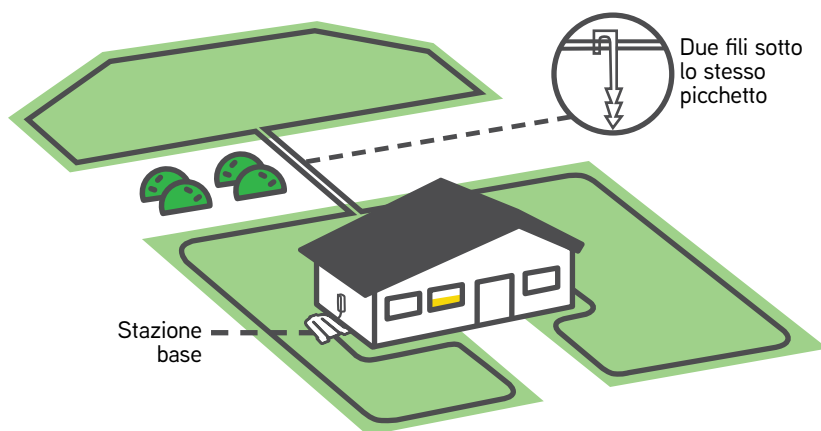



Accoppiamento del cavo perimetrale (in base alle necessità)

SUGGERIMENTO

- Inserite entrambe le estremità del filo sulle posizioni più a sinistra e più a destra sul connettore.
- Verificate che i fili siano completamente inseriti nel connettore.
- Usate un paio di pinze per premere il pulsante sulla parte superiore del connettore. Il pulsante deve essere completamente premuto, senza danneggiare il connettore.

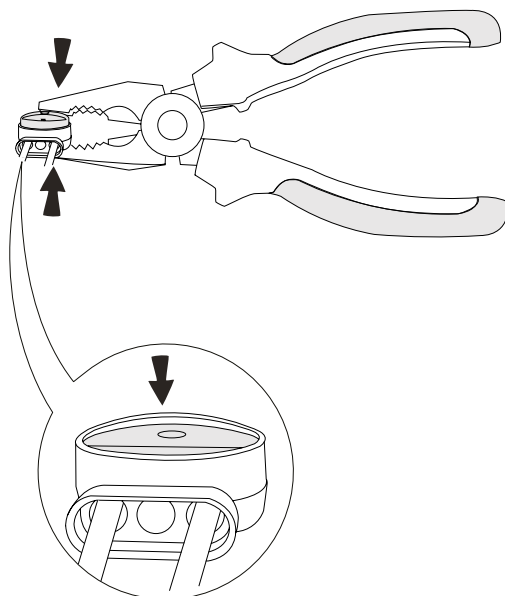
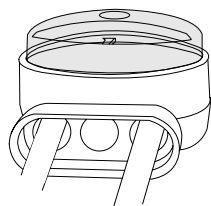

8

Completate l'installazione

G. Completate l'installazione del filo

Dopo che avete posato completamente il filo perimetrale e siete tornati alla stazione base, installate l'ultimo piolo a circa 50 cm davanti alla base. È molto importante che il filo sia in linea con il centro della stazione base.

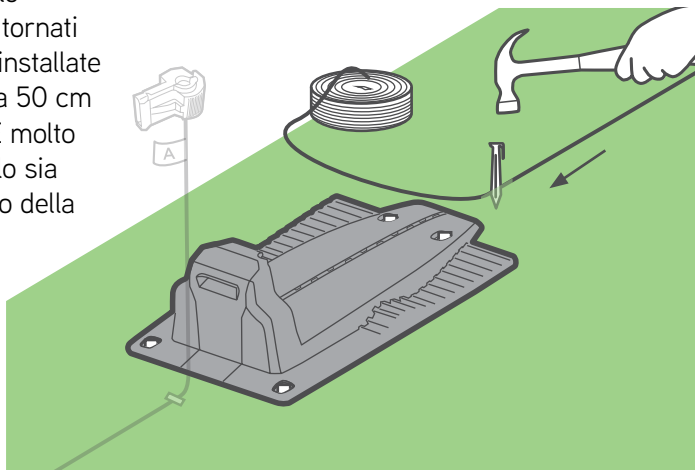

SUGGERIMENTI

Svolgete il filo fino a circa 50 cm oltre la stazione base e tagliatelo.

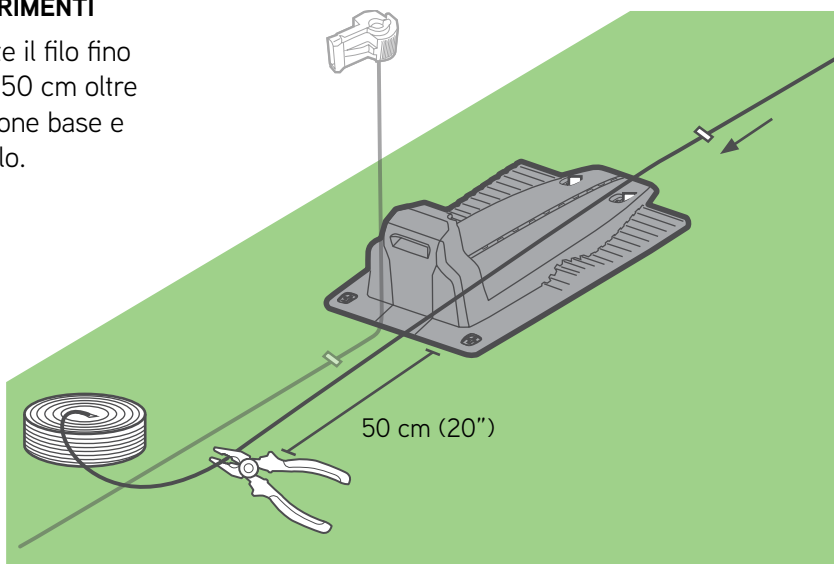

Aprire lo sportello posteriore della stazione base.

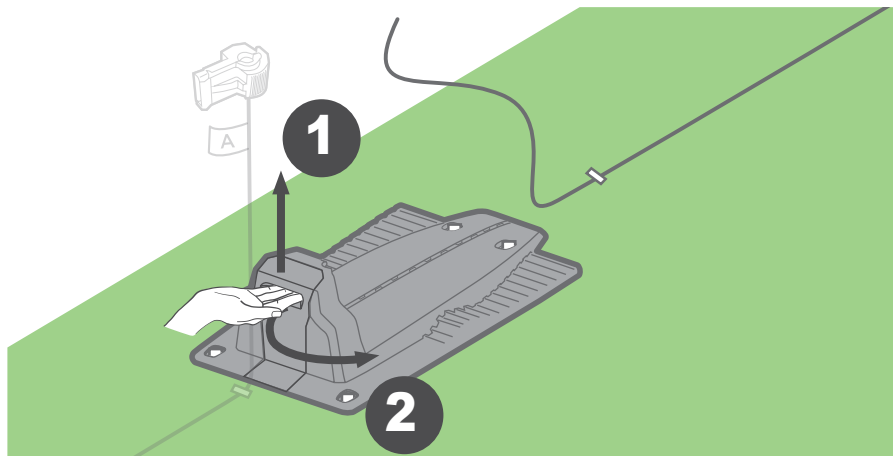

Fate scorrere o installate il filo attraverso l'apposito tunnel e fatelo passare attraverso l'apertura sotto i connettori di ricarica fino a quando non uscirà sul retro della stazione base

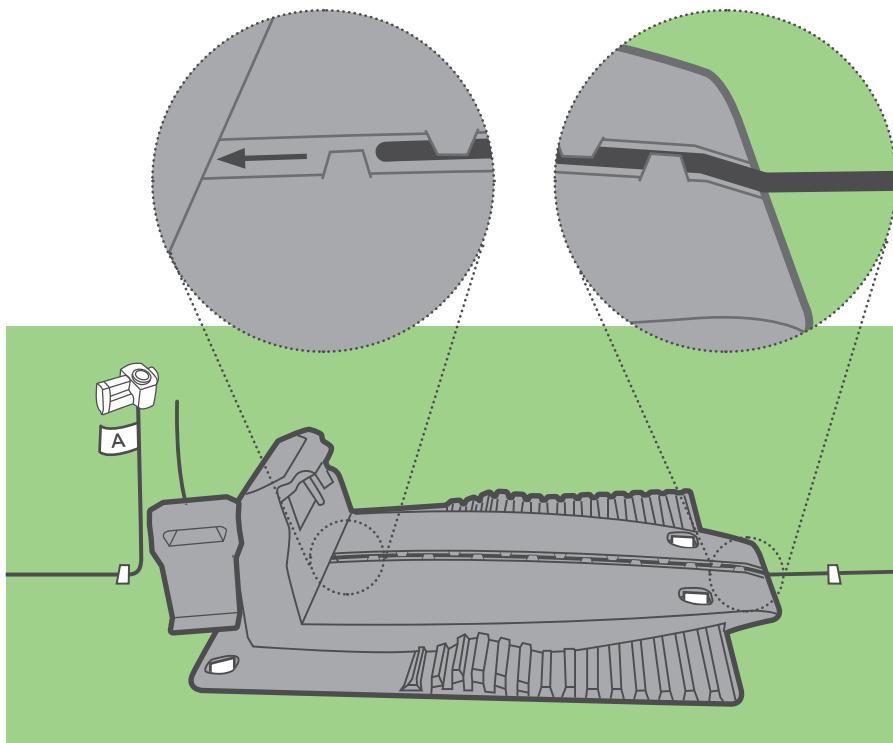

Installate il connettore all'estremità del filo, come descritto nei disegni. Tagliate l'estremità del filo, vicino al connettore.

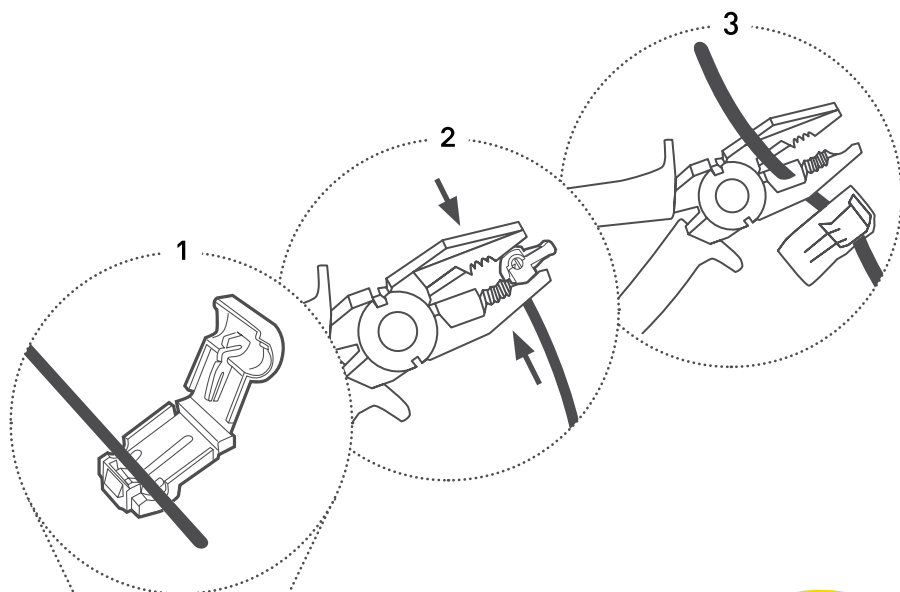

Fatto! Avete
completato la
parte più difficile!

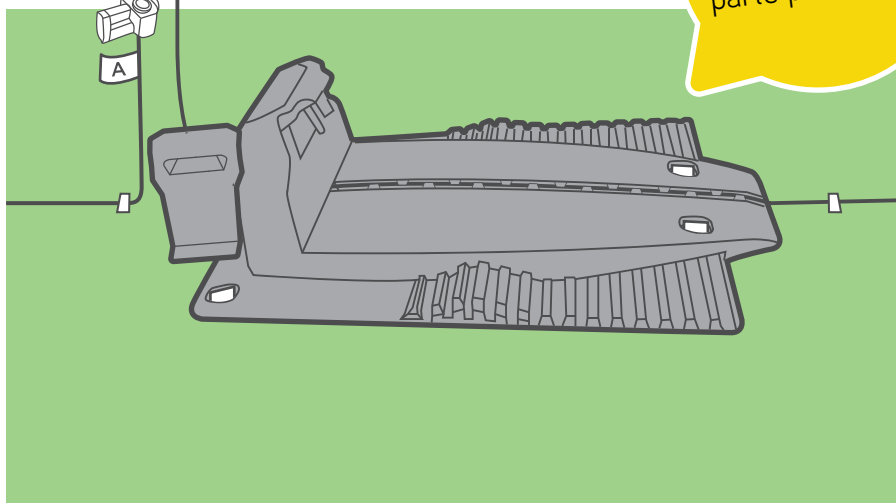

Fissate il filo al terreno. Attorcigliate e avvolgete i fili in modo che si adattino bene al vano della stazione base. Collegate l'estremità del filo contrassegnato con 'A' al connettore contrassegnato con A sul retro della stazione base. Collegate l'altra estremità all'altro connettore. Infilate il filo e chiudete la porta.

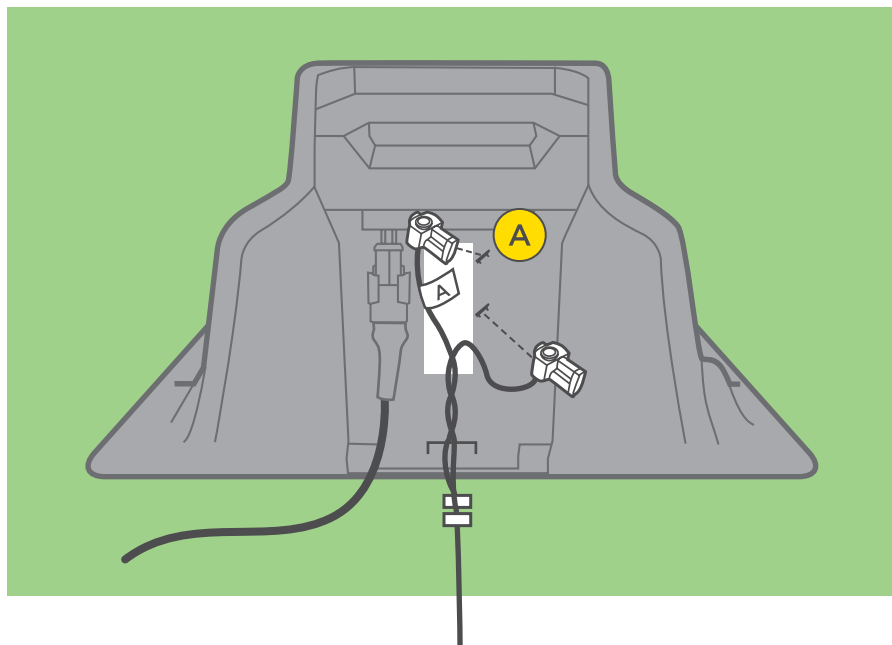

2 Collegate il cavo di alimentazione alla presa

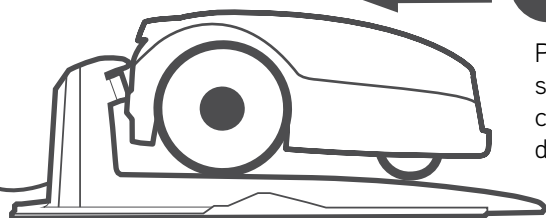









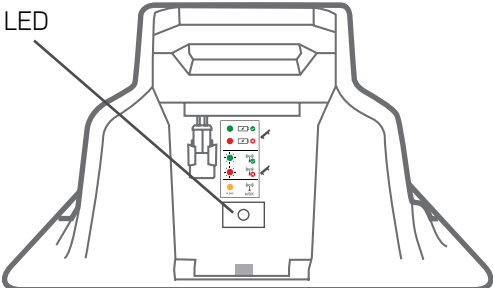

1

Posizionate il tagliaerba nella stazione base, assicurandovi che sia in contatto con i bracci di ricarica

Indicatori LED

Ora dovrete vedere l'indicazione LED della stazione base che lampeggia in verde (se il tagliaerba si trova all'esterno della stazione base), oppure verde fisso (se il tagliaerba si trova all'interno della stazione base).

LED		Tagliaerba nella base	Verde fisso		
		Tagliaerba fuori dalla base	Rosso fisso		
			Verde lampeggiante		
			Rosso lampeggiante		
			Arancione 4 sec		 4 sec A/B/C

Attenzione

Il cavo di prolunga dall'alimentatore alla stazione base deve essere fissato saldamente al suolo! Non dovrà mai rappresentare un pericolo di inciampare.
Il cavo di prolunga deve passare SOLO su superfici morbide.
Non dovrà passare su superfici dure (es: marciapiedi o vialetti) dove non potrà essere fissato saldamente.



Manca ancora una cosa...:)

Configurazione iniziale

Accendete il tagliaerba e seguite le impostazioni iniziali per prepararlo al lavoro.

A. Impostate la lingua, l'ora e la data

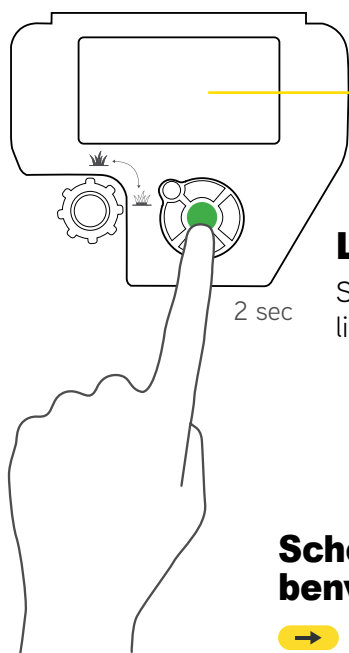

Lingua

Selezionate la lingua

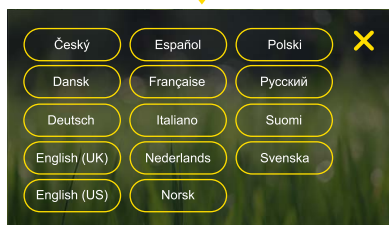

Schermata di benvenuto

➔ Pros

⬅ Indietro

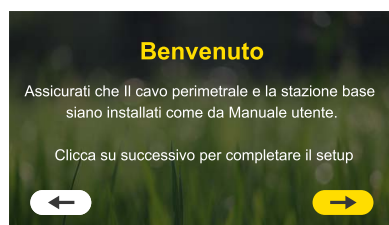

Data

Impostate la data



Ora

Impostate l'ora

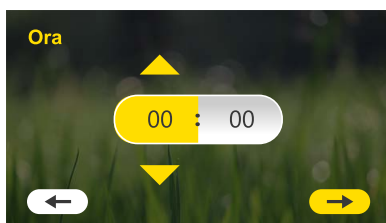

Installazione eseguita da...

Selezionate chi sta eseguendo l'installazione.



Testate la posizione del cavo

Fa in modo che il robot possa seguire il filo senza ostruzioni. Il tagliaerba seguirà il filo e si fermerà ovunque sia necessaria una regolazione della posizione del filo. Seguite le istruzioni sullo schermo del tagliaerba. Ulteriori informazioni sono disponibili nell'Appendice B.



Che caratteristiche ha il vostro prato?

Scegliete 'Base' se il prato ha più di una zona.



Dimen. zona principale

Impostate le dimensioni della zona principale.



Zona separata

Se nel prato è presente una zona separata, dovete impostare l'interruttore della zona separata su 'ON'. Questo vi permetterà di selezionare la "zona separata" dalla schermata iniziale del tagliaerba per iniziare a tagliare dopo aver posizionato manualmente il tagliaerba nella zona separata. Al termine di un'operazione in una zona separata, ricordatevi di riportare il tosaerba alla stazione base, in modo che possa caricarsi ed essere pronto a continuare il piano automatico senza perdere un'operazione.



Setup completato

Le impostazioni iniziali sono state definite. La schermata successiva sarà visualizzata dopo alcuni secondi.

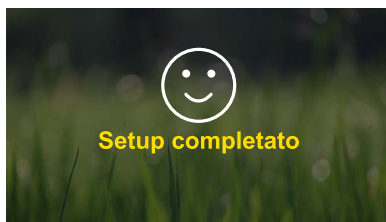

Impostate l'altezza di taglio

Potete impostare l'altezza di taglio ruotando la manopola a destra/sinistra. Al termine, premete pros.

Se l'erba è alta, per ottenere i migliori risultati di taglio, è consigliabile iniziare in alto e ridurre l'altezza di taglio gradualmente nel giro di un paio di settimane.

Pianificazione progr.

Il tagliaerba calcola il piano di taglio automatico suggerito in base alle dimensioni del prato. Per avviare il piano automatico è necessario approvarlo, oppure potete decidere di cambiarlo da questa schermata o di tornarci in seguito per aggiustarlo. Potete trovare le impostazioni del piano di pianificazione automatica sotto la schermata delle impostazioni nella schermata principale.

Potete leggere maggiori informazioni sulle opzioni di impostazione del piano automatico nella sezione "Funzionamento automatico" di questo manuale.

Pronto a tagliare

La configurazione iniziale è completata :) Ora il tagliaerba è pronto a tagliare. Verificate che si trovi nella stazione base e che la programmazione sia attivata.

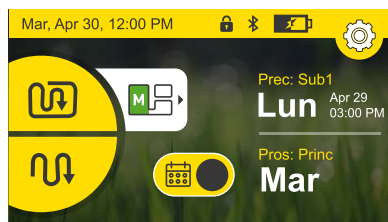
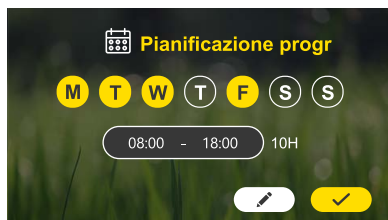

Allegato B – Test posizione cavo

1. Mentre il tagliaerba sta seguendo il filo, osservate le seguenti situazioni potenziali:
 - a. Filo troppo vicino agli ostacoli

Se il tagliaerba incontra un ostacolo mentre segue il filo, lo aggira. In queste situazioni, regolate il filo più lontano, in modo che il tagliaerba superi l'ostacolo senza dover partire dal filo e girarci intorno.
 - b. Filo troppo vicino al bordo del prato

Se il tagliaerba cade dal bordo del prato mentre percorre il filo, regolate il filo più all'interno lontano dal bordo.
 - c. Filo troppo lontano dagli ostacoli e/o dal bordo del prato

Il tagliaerba ha la capacità unica di tagliare molto vicino agli ostacoli e al bordo del prato. Se vedete delle aree in cui non taglia così vicino come vorreste, regolate semplicemente il filo più all'interno. Fate attenzione a evitare le situazioni "A e B".
 - d. Terreno accidentato o impegnativo

Se vedete aree in cui il tagliaerba sembra avere una trazione limitata o sta facendo fatica a manovrare con precisione, probabilmente è opportuno regolare il filo intorno a tali aree. Un terreno molto friabile o sabbioso, roccioso o con radici e/o superfici molto irregolari può far aumentare le possibilità che il tagliaerba rimanga bloccato e non riesca sempre a tornare alla stazione base per ricaricarsi. Le aree che sono molto impegnative in condizioni di siccità è probabile che lo diventino molto di più dopo forti piogge.

2. Per testare qualsiasi regolazione del filo è sufficiente premere semplicemente il comando di arresto e spostare il tagliaerba su un punto del filo a circa 3 m davanti all'area che avevate regolato. Mandatelo di nuovo alla base. Ripetete questo processo tante volte per ciascun luogo e su tanti luoghi quanti sono necessari, finché non sarete soddisfatti di come si sposta lungo l'intero perimetro.
3. Una volta che il tosaerba avrà fatto tutto il giro del perimetro, si aggancerà all'interno della stazione base.

Fissate il filo

Ora è il momento di aggiungere alcuni picchetti lungo il filo.

Usando i picchetti rimasti lungo il cavo perimetrale, a una distanza da 0,5 m a 1 m.

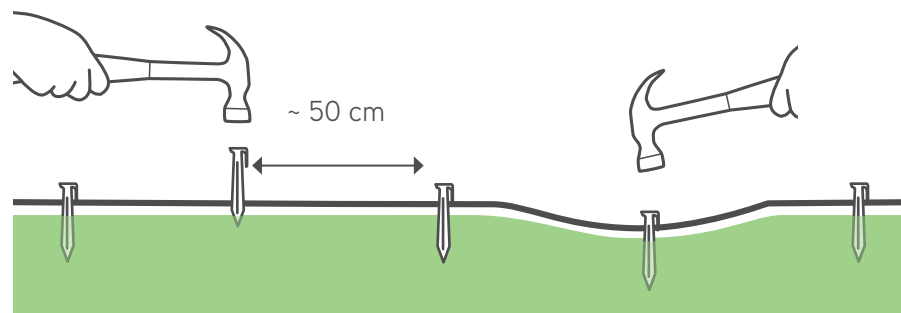

Opzioni aggiuntive con l'app mobile

Il tagliaerba è un prodotto connesso intelligente. Esso dispone di un dispositivo Bluetooth LE (Low Energy) incorporato che consente di controllare il tagliaerba dallo smartphone.

Un'app mobile complementare gratuita vi consentirà di utilizzare il tagliaerba in un modo completamente diverso!

Potete scaricare l'app Robomow dal Google Play Store (Android) o dall'Apple AppStore (iOS). Dopo il download, potete registrare il vostro tagliaerba e continuare a lavorare.

Oltre a un'esperienza coinvolgente, essa mette a disposizione opzioni e funzionalità aggiuntive per il vostro tagliaerba piccolo e intelligente:

- **Impostazione del programma di taglio automatico**
- Attivazione della protezione antifurto
- Definizione delle impostazioni del prato (dimensioni, sotto-zone, zone separate)
- Guida manuale del tagliaerba
- Diagnostica del tagliaerba
- Evitare interferenze cambiando tipo di segnale
- Attivando la modalità "Stoccaggio" per ridurre al minimo il consumo di energia e attenersi alla normativa CEC/DoE.
- Geo-recinto e notifica push per i modelli dotati di modulo GSM.

*Cerca Robomow App 3.0 in Google Play e App Store.

Ben fatto!

**Ora rilassatevi
e lasciate che il
tagliaerba faccia il
lavoro per voi.**

- ① Panoramica sul tagliaerba**
- ② Struttura dei menu**
- ③ Funzionamento automatico**
- ④ Funzionamento manuale**
- ⑤ Caratteristiche – Indicazioni pratiche**
- ⑥ Manutenzione periodica**
- ⑦ Soluzione dei problemi**
- ⑧ Domande frequenti (FAQ)**

1 Panoramica sul tagliaerba

Per utilizzare al meglio il tagliaerba, imparate a conoscere i suoi componenti e i messaggi visualizzati. Conoscere il funzionamento e i comportamenti assicura un funzionamento corretto e facile.

Parti esterne

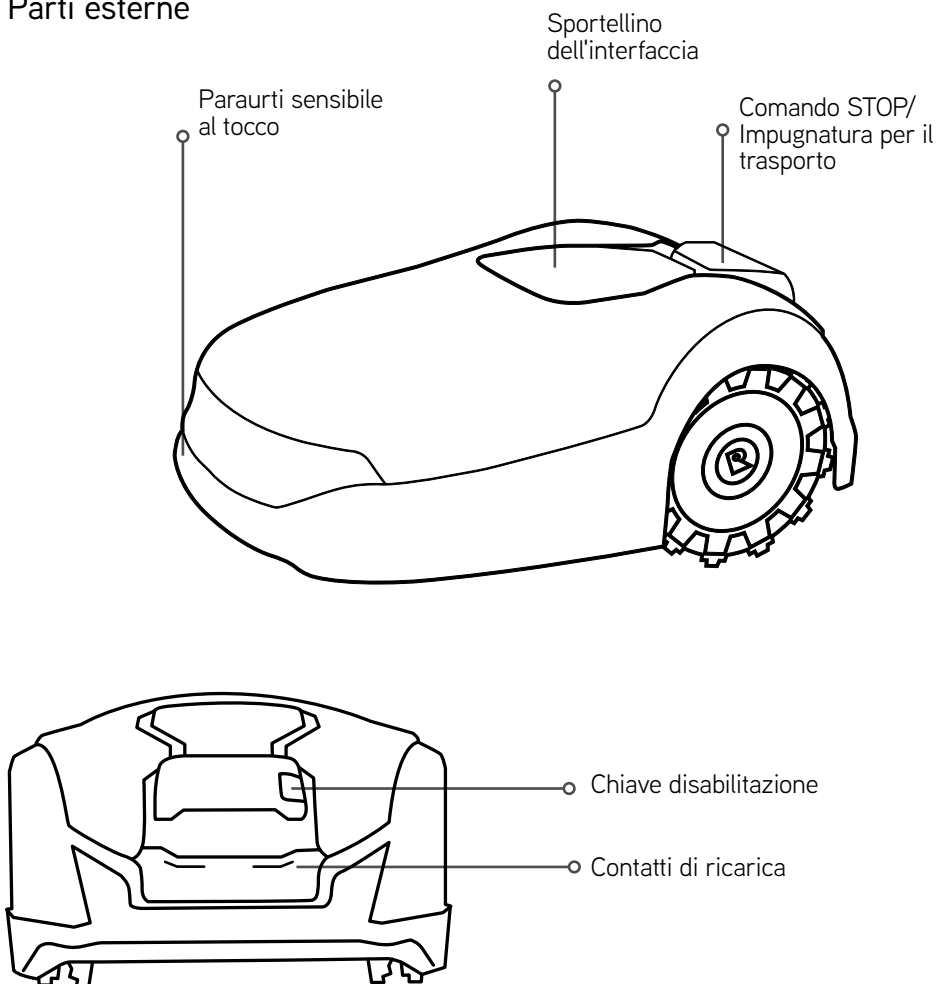

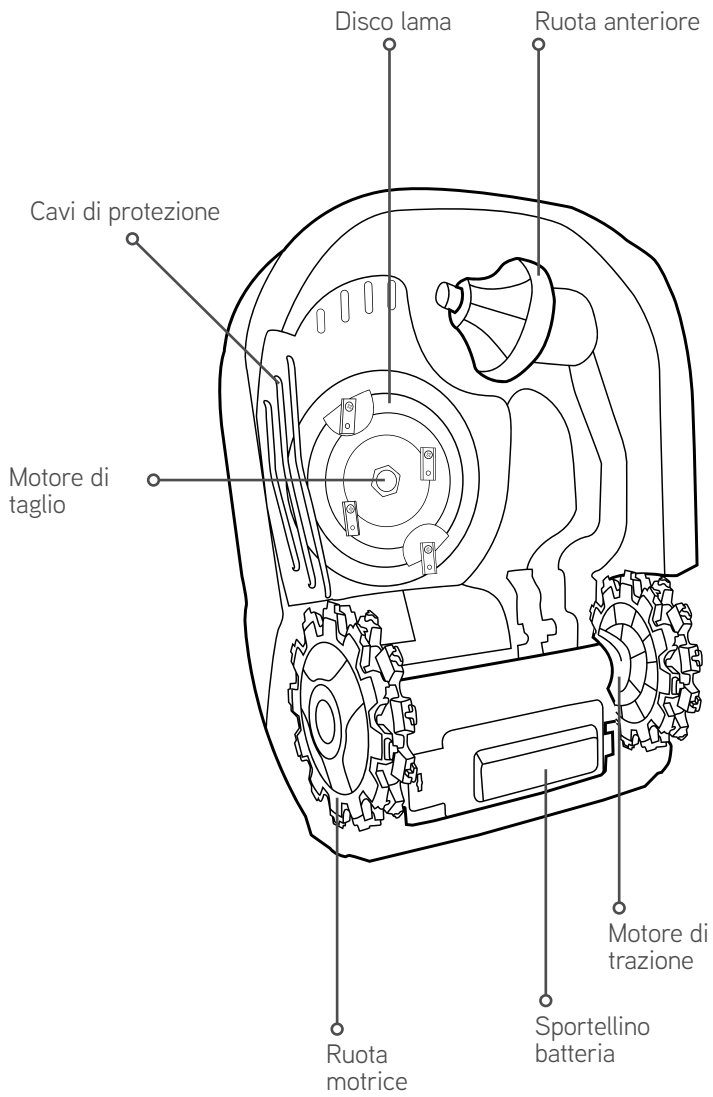

Parti sotto il cofano

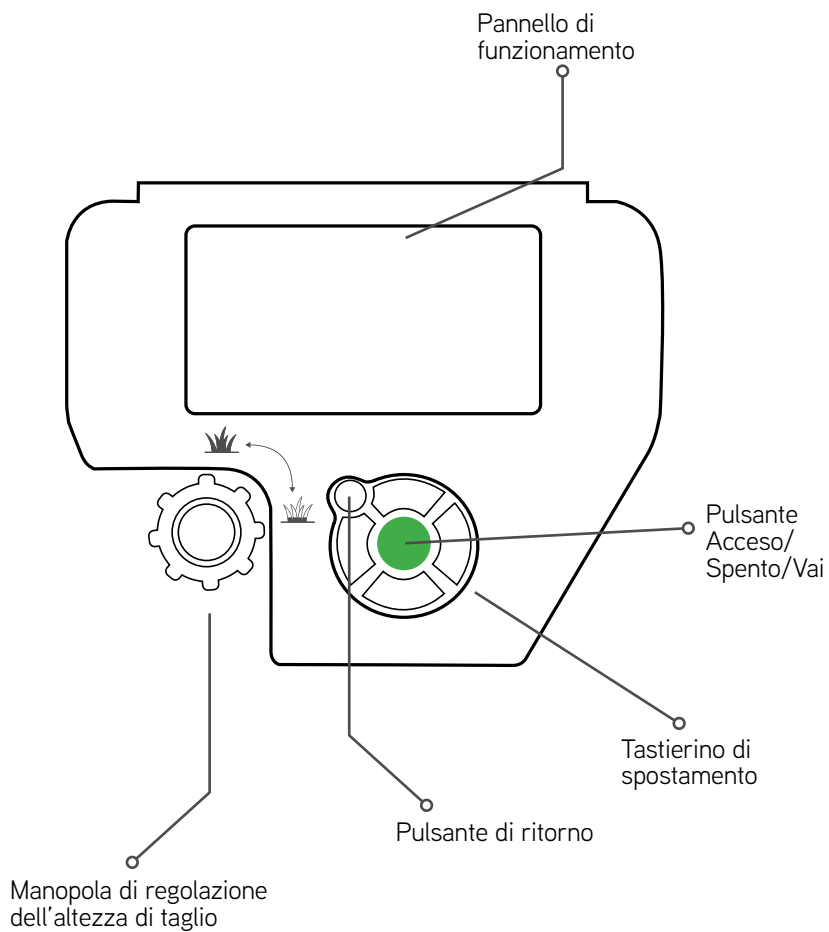

Display LCD

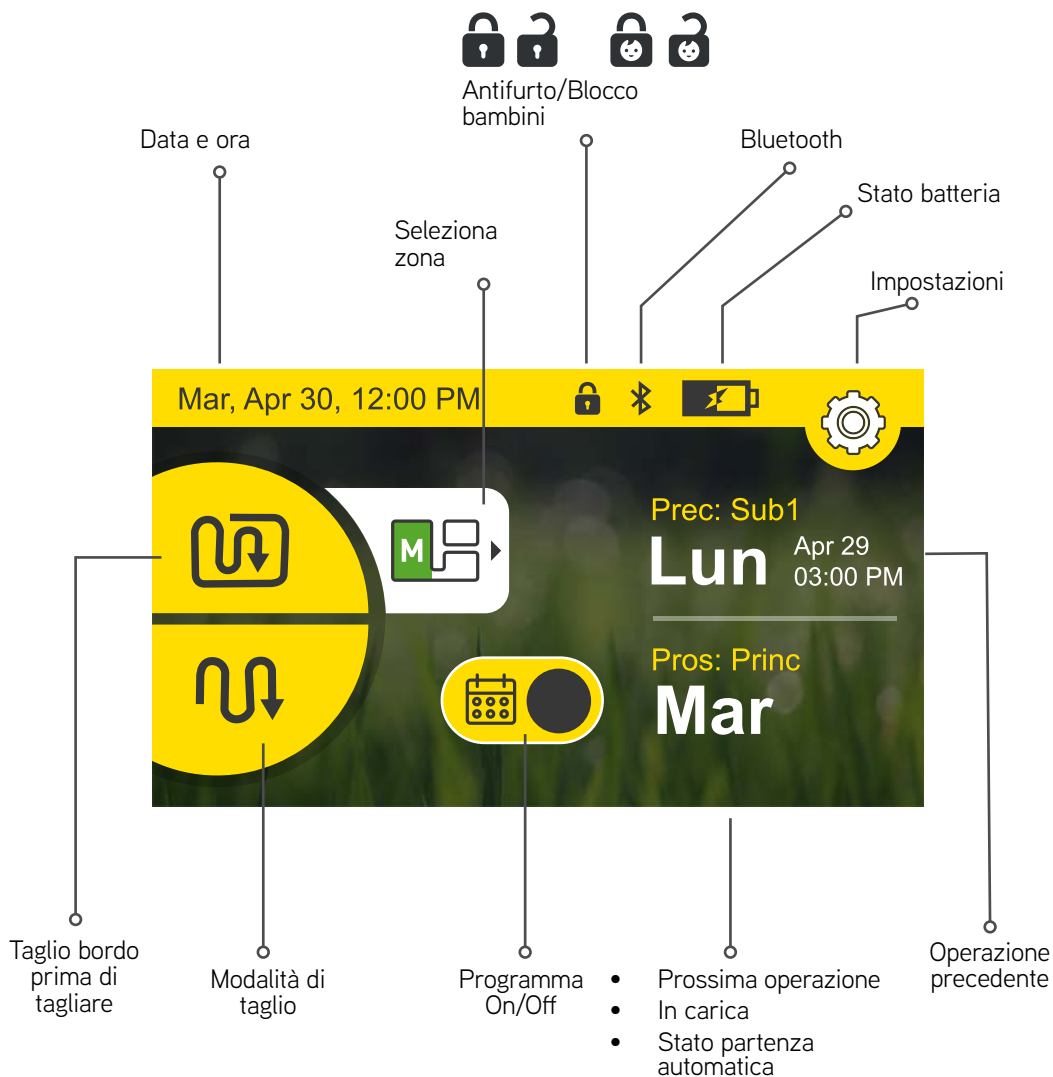

Indicazione LED stazione base

Tagliaerba
nella base

Tagliaerba fuori
dalla base

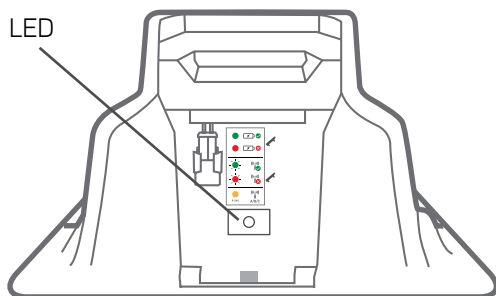

Verde fisso



Rosso fisso



Verde lampeggiante



Rosso lampeggiante



Arancione
4 sec

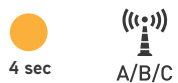

Indicazione

Significato



Verde fisso

Il segnale del cavo perimetrale è corretto; il tagliaerba si trova all'interno della base



Verde lampeggiante

Il segnale del cavo perimetrale è corretto; il tagliaerba si trova all'esterno della base



Rosso fisso

Non in carica



Rosso lampeggiante

Collegamento del cavo perimetrale errato oppure il filo è troppo lungo



Arancione

Il tipo di segnale è diventato A/B/C

2 Struttura dei menu



Opzioni del tagliaerba

Configurazione delle preferenze dell'utente

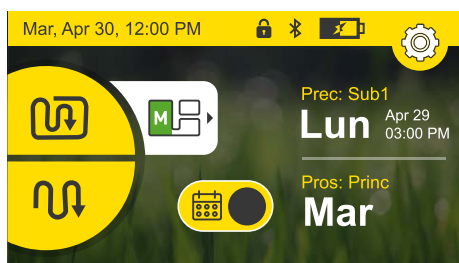

Blocco bambini

Consente di bloccare la tastiera per impedire il funzionamento accidentale



Antifurto

Protezione codice PIN



Data e ora

Imposta data & ora



Formato

Seleziona formato ora (24/12) e formato unità (metri/piedi)



Lingua

Consente di cambiare la lingua del menu del tagliaerba



Suono

Consente di attivare/disattivare l'audio



Tipo segnale

Modificarlo per evitare interferenze con altri robot tagliaerba nelle vicinanze



Modalità Stoccaggio

Minimizza il consumo di energia durante l'inverno o nel corso di lunghi periodi in cui la falciatura non è necessaria mentre il tagliaerba viene lasciato sulla stazione base.



Modalità curva filo

Permette un'operazione di falciatura più efficiente, consentendo curve uniformi e continue sul bordo del prato.



Opzioni Prato

Per un descrizione completa di tutte le opzioni di menu, fate riferimento alla sezione Caratteristiche di questo documento. Inoltre, usate il touchscreen per spostarvi tra i menu usando i pulsanti della tastiera di navigazione e fate una selezione premendo il pulsante verde Go.



Isole

Attivazione/Disattivazione



Misura

Imposta le dimensioni del prato



Aggiungi sotto-zona

Consente di aggiungere 4 sotto-zone aggiuntive alla pianificazione



Dist. seg. cavo vicino

Previene la formazione di piste dovute alle ruote lungo il perimetro variando dinamicamente la posizione di rientro (no centrato sul filo)



Zona separata

Consente di azionare il tagliaerba in zone separate



Falciatura del bordo

Consente di attivare o disattivare il taglio dei bordi per le operazioni automatiche.



Taglio intensivo

Aumenta temporaneamente l'intensità di taglio per 7 giorni al massimo

3 Funzionamento automatico

Scoprite come configurare il funzionamento automatico e disattivarlo quando non serve.

- L'impostazione delle dimensioni della zona viene usata dal tagliaerba per determinare automaticamente il tempo di taglio necessario per il vostro prato e per consigliare un programma settimanale al fine di ottenere i migliori risultati.
- Questo programma include i giorni di lavoro disponibili, così come la finestra di lavoro consigliata, disponibile per ogni giorno.



- Potete modificare i giorni di lavoro e la finestra di lavoro a seconda delle vostre esigenze.

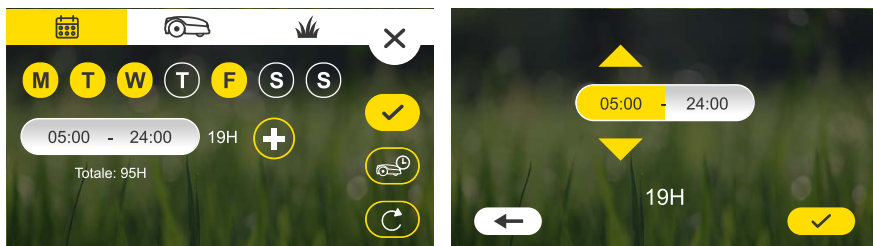

- Se desiderate che il tagliaerba rimanga fuori dal prato per un periodo di tempo intermedio potete dividere la finestra di lavoro giornaliera in due finestre separate.

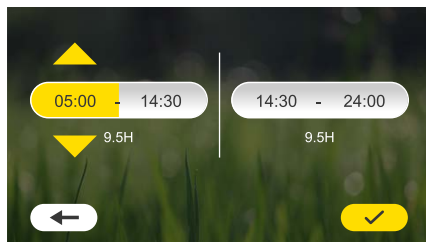
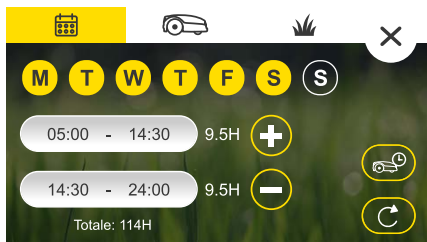

- È importante non limitare eccessivamente il tempo di funzionamento del tagliaerba. Tenere il programma aperto permetterà al tagliaerba di adattarsi meglio alle condizioni mutevoli e di raggiungere le ore di lavoro necessarie per la settimana.
- Il tagliaerba vi avviserà se il numero di giorni di lavoro e/o le dimensioni della finestra di lavoro non sono sufficienti per includere le ore di taglio settimanali necessarie.



Il tagliaerba smetterà di tagliare dopo aver raggiunto le ore richieste per la settimana in base alle dimensioni del prato, quindi questa pianificazione non è necessaria per evitare che il tagliaerba resti in funzione per troppo tempo.



Ore di taglio

- Sebbene Robomow determini una pianificazione intelligente basata sulle dimensioni impostate per il vostro prato, a volte potreste avere la necessità di modificarla.
- Il tempo di taglio necessario per mantenere il prato può dipendere da fattori quali: il tipo di erba, il meteo/periodo dell'anno, l'esposizione alla luce del sole, il drenaggio del suolo, la concimazione, ecc... Per questo motivo, si raccomanda di monitorare la qualità del prato e di eseguire gli opportuni interventi.
- Il tagliaerba permette di regolare la programmazione automatica verso l'alto o verso il basso, sia per tutto il prato nel suo insieme, sia in modo diverso per ogni sotto-zona.

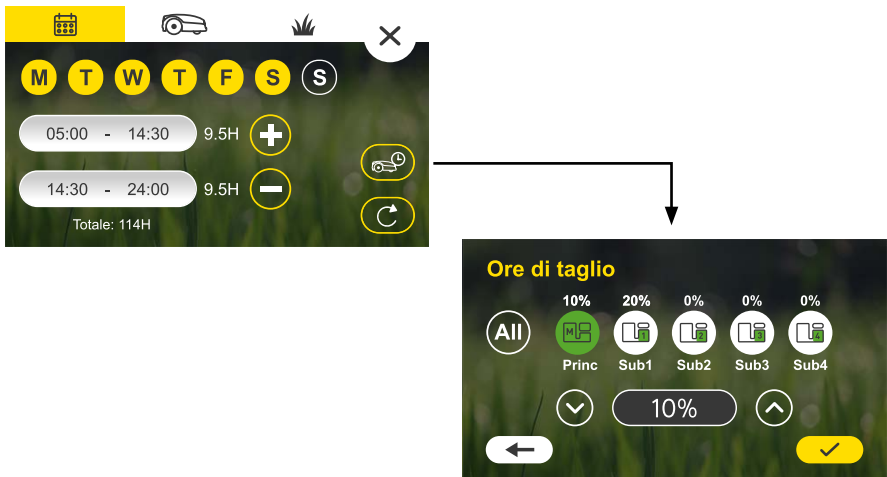

- Un taglio eccessivo può danneggiare il prato e ridurre la longevità del tagliaerba
- Un taglio insufficiente può provocare un aspetto irregolare o l'incapacità del tosaerba di tenere il passo con la crescita dell'erba



Nota:

- Per ottenere risultati ottimali si raccomanda di non impostare più di 2 giorni di fila senza tagliare.
- Dopo aver completato il taglio necessario per un determinato giorno, il tagliaerba rimarrà nella sua stazione base fino al giorno lavorativo successivo.
- Per impostazione predefinita, il tagliaerba sarà impostato con la modalità intensiva "attivata". In questa modalità il tagliaerba funzionerà temporaneamente (per 7 giorni) nella modalità di taglio alla capacità massima. Questa operazione viene eseguita per portare rapidamente il prato a un'altezza uniforme prima che il tagliaerba passi al programma di manutenzione automatico.
- Se, in qualsiasi momento della stagione, il tagliaerba è rimasto molto indietro sulla copertura (magari a causa di uno spegnimento prolungato o a causa di una crescita molto rapida dell'erba, ecc...) potete riattivare il taglio intensivo per consentire al tagliaerba di recuperare il ritardo. Questo farà funzionare il tagliaerba alla massima capacità per 7 giorni, dopodiché esso tornerà alle impostazioni del programma precedenti.



Attivazione/disattivazione del funzionamento automatico

- Per impostazione predefinita, il funzionamento automatico è disattivato.
- Durante la configurazione iniziale, il tagliaerba vi guiderà nell'impostazione delle dimensioni del prato. Al termine, potrete rivedere il piano automatico proposto, modificarlo e attivarlo.
- Se necessario, potete disattivare completamente la partenza automatica attivando/disattivando la pianificazione nella schermata principale.
- Se desiderate, potete anche interrompere il funzionamento automatico su una zona specifica nella sezione delle impostazioni del prato.

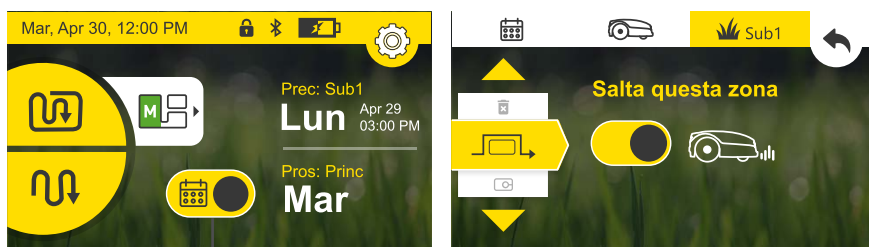

Programma On/Off

4 Funzionamento manuale

Il funzionamento manuale va usato per iniziare un'operazione di taglio senza tenere conto del programma di taglio.

Funzionamento manuale con o senza tagli dei bordi

Per avviare il funzionamento manuale:

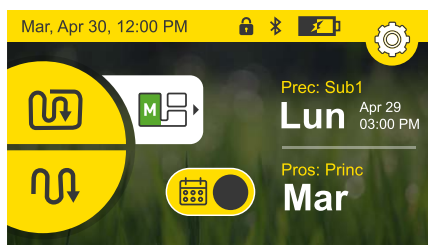

Scegliete tra le due modalità di funzionamento: Perimetro + Taglio oppure Taglia.



Selezione zona

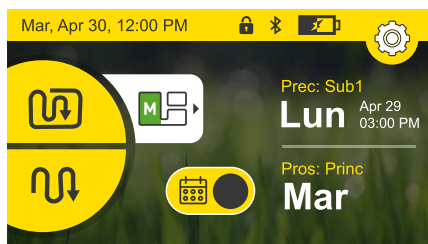

Selezionate la zona in cui desiderate che il tagliaerba tagli l'erba toccando l'icona di selezione della zona.

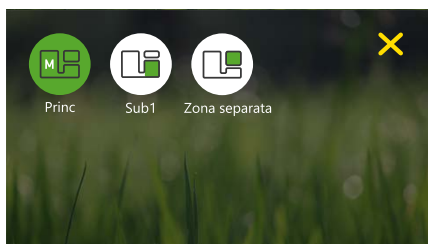

Selezionate la zona, quindi toccate la modalità di taglio.

Nota: la modalità Perimetro non è disponibile per le sotto-zone

5

Caratteristiche – Indicazioni pratiche

Regolazione dell'altezza di taglio

- Sollevate lo sportello dell'interfaccia nella parte superiore del tagliaerba.
- Impostate l'altezza di taglio ruotando la manopola a sinistra o a destra. L'altezza di taglio è visualizzata sull'LCD.
- L'intervallo dell'altezza di taglio è di 20-100 mm

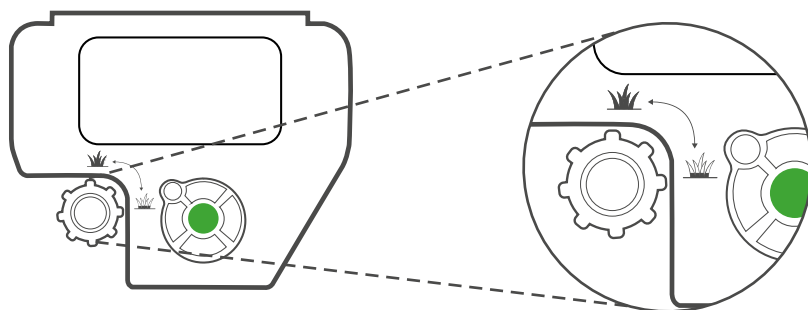

Blocco Bambini

Per impostazione predefinita, questa funzionalità è disattivata. Per attivare questa funzionalità:

Toccate l'icona delle impostazioni , quindi toccate l'icona del tagliaerba .

Passate a "Sicurezza Bambini" e attivate l'impostazione.

Dopo un ritardo di 10 minuti senza toccare lo schermo o i tastierini, il tagliaerba si bloccherà.



Per rilasciare temporaneamente i tasti bloccati:

Tenete premuti i tasti Su e Giù per di 3 secondi.

I tasti si bloccano di nuovo dopo 2 min. senza l'intervento dell'utente.

Antifurto/blocco

L'antifurto impedisce a chiunque di usare o guidare il tagliaerba a meno che non abbia un codice valido da inserire. Per impostazione predefinita, questa funzionalità è disattivata.

Per attivarla per la prima volta:



Isole

Se in una zona sono presenti grandi isole (come stagni o grandi aiuole) potete attivare l'interruttore Isola per aiutare il tagliaerba a trovare la sua base in modo più efficiente.



Superficie

Qui è possibile impostare le dimensioni del prato. Le dimensioni del prato sono importanti, in quanto vengono utilizzate dal tagliaerba per calcolare la quantità di ore di taglio necessarie.



Sotto-zone

Usate questa sezione per aggiungere o modificare le sotto-zone. Non dovete far altro che seguire le istruzioni sullo schermo per scegliere le dimensioni della zona, definire il punto di ingresso della zona e impostare altri parametri unici per ciascuna zona.



Dist. seg. cavo vic.

Usate questa funzionalità per ridurre le tracce di ruote lungo il perimetro quando il tagliaerba torna alla stazione base. Funziona permettendo al tagliaerba di spostarsi a varie distanze dal filo ad ogni corsa, invece di essere sempre centrato direttamente sul filo.

Ogni prato è diverso, quindi sarà necessario fare qualche prova per trovare i valori minimi e massimi ottimali.



Zona separata

Se nel prato è presente una zona separata, dovete impostare l'interruttore della zona separata su 'ON'. Questo vi permetterà di selezionare la "zona separata" dalla schermata iniziale del tagliaerba per iniziare a tagliare dopo aver posizionato manualmente il tagliaerba nella zona separata. Al termine di un'operazione in una zona separata, ricordatevi di riportare il tosaerba alla stazione base, in modo che possa caricarsi ed essere pronto a continuare il piano automatico senza perdere un'operazione.



Modalità intensiva

Se, in qualsiasi momento della stagione, il tagliaerba è rimasto molto indietro sulla copertura (magari a causa di uno spegnimento prolungato o a causa di una crescita molto rapida dell'erba, ecc...) potete riattivare il taglio intensivo per consentire al tagliaerba di recuperare il ritardo. Questo farà funzionare il tagliaerba alla massima capacità per 7 giorni, dopodiché esso tornerà alle impostazioni del programma precedenti (affinché la modalità intensiva venga abilitata è necessario attivare il funzionamento automatico).



Tipo segnale

Il tagliaerba supporta 3 tipi di segnale che potete scegliere nel caso in cui stiate riscontrando interferenze da altri robot tagliaerba nei prati adiacenti. Per cambiare il tipo di segnale, mettete il tagliaerba nella stazione base e selezionate un segnale diverso da quello che state usando attualmente. Attendete circa 5 sec. che il tagliaerba si sincronizzi con la stazione base sul nuovo segnale.



Modalità curva filo

Permette un'operazione di falciatura più efficiente, consentendo curve uniformi e continue sul bordo del prato.



Impostazioni avanzate

Modalità Stoccaggio

Minimizza il consumo di energia durante l'inverno o nel corso di lunghi periodi in cui la falciatura non è necessaria mentre il tagliaerba viene lasciato a ricaricarsi nella stazione base.



Pronto all'uso

Tutte le impostazioni saranno ripristinate sui valori predefiniti in fabbrica. Sarà avviata la modalità di configurazione iniziale.



Ripristino delle impostazioni

Questa operazione ripristinerà tutte le impostazioni del tagliaerba e del prato, compresa la pianificazione automatica.



6 Manutenzione periodica



ATTENZIONE

Pericoli di gravi lesioni e danni!

Rimuovete sempre il dispositivo di disabilitazione e spegnete il tagliaerba prima di sollevarlo. Le lame sono molto affilate. Possono causare severe ferite o lacerazioni. Utilizzate robusti guanti da lavoro per ispezionare o sottoporre a manutenzione le lame. Non usate MAI una lama danneggiata o rotta.

Dopo periodi di precipitazioni continue e prolungate si consiglia di rimuovere l'erba accumulata dal piatto di taglio, dai cavi di protezione e dalle ruote, in modo da ottenere un taglio ideale.

Ogni due settimane

- Ispezionate la parte inferiore del tagliaerba. Pulite ogni due settimane, se necessario. Raschiate con attenzione l'erba tagliata (utilizzando un bastoncino o un oggetto simile) accumulata sotto il piano di taglio del tosaerba.
- Controllate il cavo perimetrale e aggiungete dei picchetti dove è allentato e non fissato saldamente al terreno. In caso di modifiche stagionali al prato, regolate il filo di conseguenza.
- Ispezionate la stazione base, rimuovendo il fango e i detriti affinché si agganci correttamente.



IMPORTANTE!

NON usate mai acqua a pressione elevata per pulire il tagliaerba.

I liquidi possono danneggiare i componenti. Usate solo un panno bagnato o umido passandolo sulla superficie per pulirla dopo averne raschiato l'erba.

Stoccaggio invernale

Il tagliaerba

- Disabilitate la pianificazione e fate ricaricare completamente il tagliaerba nella sua base per 24 ore
- Rimuovete il dispositivo di disabilitazione e spegnete il tagliaerba
- Pulite il tagliaerba e riponetelo all'asciutto a una temperatura ambiente superiore a 0°C.

Stazione base

- Non è necessario stoccare la stazione base durante l'inverno. Essa può essere lasciata sul prato durante il periodo invernale.
- Durante l'inverno è consigliabile scollegare l'alimentatore dalla rete elettrica.

Manutenzione invernale

- Per permettere una migliore manutenzione, tenete il tagliaerba in buone condizioni. È consigliabile portare il tagliaerba presso un concessionario ufficiale per eseguire la manutenzione prima di riporlo per l'inverno.
- La manutenzione invernale include operazioni come la pulizia delle parti del tagliaerba e del piano lame, ricerca di parti usurate e loro sostituzione se necessario (come le lame, le ruote motrici ed altre parti in movimento), test delle funzioni del tagliaerba e dei componenti di sicurezza, controllo della batteria, caricamento dell'ultima versione di software, comprese le nuove funzioni aggiunte.

7

Soluzione dei problemi

Messaggio visualizzato	Causa/evento probabile	Azione correttiva
Uscito dal filo	Cavo perimetrale troppo vicino al bordo.	Spostate il filo verso il lato interno del prato.
	Il pendio del prato accanto al bordo è troppo ripido e fa sì che il tagliaerba scivoli all'esterno.	Non includete aree con pendii molto ripidi vicino al cavo perimetrale.
	Il bordo del prato è troppo irregolare.	Riempite buche e fosse lungo il bordo fino a livellare il terreno.
Stuck In Place	Il tagliaerba si è bloccato. Non riesce a continuare a muoversi.	Controllate che il terreno non presenti buche o avvallamenti. Riempitelo di terra.
		Controllate se il cavo perimetrale non si trova troppo vicino al bordo. Spostate il filo verso il lato interno del prato.
Controlla altezza di taglio	Il sistema di taglio è sovraccarico a causa della presenza di erba molto alta o di un ostacolo attaccato o avviluppato attorno alle lame.	Spegnete il tagliaerba e rimuovete il dispositivo di disabilitazione, quindi controllate le lame. Rimuovete eventuali corpi estranei o ostruzioni presenti all'interno del piano di taglio. Aumentate l'altezza di taglio.
Controllare l'alimentazione	Si è verificata un'interruzione temporanea della corrente elettrica.	Verificate che l'unità di alimentazione sia collegata alla presa di rete.
	L'unità di alimentazione non è collegata correttamente.	Verificate che l'alimentazione sia collegata correttamente al cavo di prolunga e che il cavo sia collegato alla stazione base.
	Non è stata rilevata nessuna sorgente di ricarica.	Pulite i contatti di ricarica sulla stazione base e verificate il corretto collegamento della stazione base all'unità di alimentazione.
Segnale filo assente / in attesa del segnale	L'unità di alimentazione è scollegata oppure si è verificata un'interruzione temporanea della corrente elettrica.	Assicuratevi che la stazione base sia invisibile dalla strada.
	Potrebbe essere necessario riavviare il generatore di segnali.	Scollegate l'alimentatore dall'alimentazione di rete e ricollegatelo dopo 10 secondi.
	Il cavo perimetrale non è collegato alla stazione base.	Controllate il collegamento del cavo perimetrale alla stazione base.
	Il cavo perimetrale è tagliato.	Verificate la presenza di tagli nel cavo perimetrale.

8

Domande frequenti (FAQ)



Il tagliaerba non si aggancia correttamente e a volte non si inserisce nei contatti della stazione base

L'ingresso alla stazione base non è in piano. Aggiungete del terriccio per livellare il prato attorno alla stazione base e permettere un ingresso senza intoppi. Assicuratevi che il cavo perimetrale sia teso prima e dopo la stazione base.



Qualità di taglio scadente

Le lame potrebbero non essere affilate. Spegnete il tagliaerba, rimuovete il dispositivo di disabilitazione, quindi sostituitele, se necessario. Per ispezionare le lame utilizzate robusti guanti da lavoro.



Taglio a chiazze e non uniforme

Assicuratevi che la finestra di lavoro sia abbastanza grande e aumentate il tempo di taglio tramite l'impostazione Ore di taglio per compensare la complessità del prato o la stagione di crescita rapida



Il tagliaerba non parte dalla base per un lungo periodo di tempo

Toccate l'icona del tagliaerba con il fumetto di informazioni mentre il tagliaerba si trova nella stazione base. Verrà visualizzato il codice del motivo della mancata partenza. Per una descrizione dettagliata dei codici di non partenza, fate riferimento al nostro centro assistenza online.

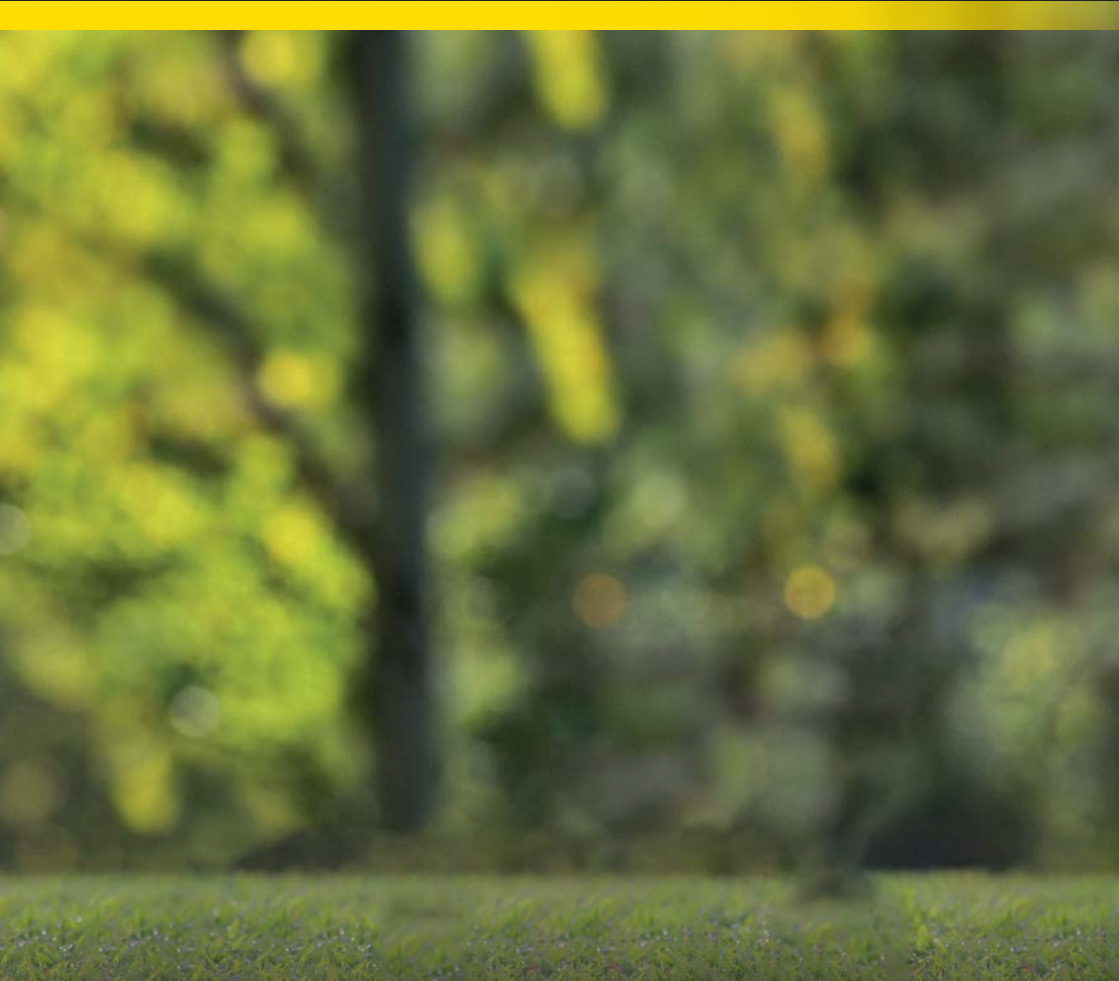

MTD Products Aktiengesellschaft Industriestraße 23 | 66129 Saarbrücken | Germania