



Brugervejledning

Se hvordan den
skal installeres



Oversættelse fra den originale brugervejledning

 **Robomow**[®]
friendly home

Robotplæneklipper
RC312 Pro S, RC308 Pro,
RC308u Connect, RC304u

 DK

*Jeg er
Robomow,
dejligt at
møde dig.*



Din sikkerhed er vigtig for os -

Læs venligst denne brugervejledning grundigt igennem med fokus på alle sikkerhedsadvarsler og vær ekstra opmærksom på at holde både børn og kæledyr væk fra plænen når Robomow er i drift.

Sikkerhed først	2
Installation	13
Hurtige opslag	53

Sikkerhed først

VIGTIGT!

LÆSES GRUNDIGT INDEN ANVENDELSE
OG OPBEVARES TIL SENERE REFERENCE

- 1 **Advarselmærkaternes betydning**
- 2 **Sikkerhedsadvarsler og -forholdsregler**
- 3 **Sikkerhedsfunktioner**



Børn må ikke anvende eller betjene plæneklipperen. Børn skal være under opsyn hele tiden.

1

Advarselmærkater- nes betydning



1 2 3 4 5 6 7

1. Dette er et farligt maskinværktøj. Vær forsigtig under anvendelsen og følg alle sikkerhedsinstruktioner og -advarser.
2. Læs sikkerhedsinstruktionerne omhyggeligt inden betjening af din plæneklipper.
3. Vær opmærksom på, at objekter kan kastes ud fra maskinen under driften.
4. Hold behørig sikkerhedsafstand fra plæneklipperen, når du anvender den. Hold personer, særligt børn, dyr og tilskuere væk fra området hvor plæneklipperen er i drift.
5. FORSIGTIG – Rør ikke ved den roterende klinge. Hold hænder og fødder væk, og forsøg ikke at løfte plæneklipperen fra jorden.
6. Aktivér deaktiveringsenheden, inden der arbejdes på den eller plæneklipperen løftes (se afsnit 3.b).
7. Forsøg ikke at lade dig transportere på plæneklipperen.



Bortskaf ikke plæneklipperen eller nogle af dens dele som usorteret husholdningsaffald. Plæneklipperen skal bortskaffes separat.



Dette produkt er i overensstemmelse med de gældende EU-direktiver.



Dette symbol indikerer, at strømforsyningen er dobbeltisoleret.



Sikkerhedsadvarsler og -forholdsregler

A. Inden du starter

1. Læs denne sikkerhedsvejledning grundigt, før du anvender plæneklipperen, for at blive bekendt med styringen af den og om behørig anvendelse.
2. Lad aldrig børn, personer med nedsat fysisk, sensoriske eller mentale evner eller manglende erfaring og viden eller folk der ikke kender disse anvisninger anvende maskinen. Lokale bestemmelser kan foreskrive en mindstealder for operatøren.
Du er selv ansvarlig for ulykker eller skade på andre personer eller deres ejendom.
3. Det er dit ansvar at informere dine naboer om risici, og at det er forbudt at betræde din græsplæne, mens plæneklipperen kører.
4. Hvis din græsplæne er åben mod gaden og/eller mod dine naboer, skal du være til stede imens plæneklipperen er i drift for at forhindre andre i at få adgang til din græsplæne. Alternativt skal du beskytte/indhegne din græsplæne, så andre ikke vil være i stand til at få adgang til plæneklipperen under drift.

B. Forberedelse

1. Sørg for at perimeterwiren er tilsluttet korrekt efter vejledningen.
2. Efterse jævnligt området, hvor plæneklipperen anvendes, og fjern sten, grene, kabler og andre fremmede objekter.
3. Foretag jævnligt visuel inspektion for at kontrollere, at klingens ikke er slidt eller beskadiget. Udskift en slidt eller beskadiget klinge (Varenr.MRK7003A/MRK7003W).

C. Funktion

VIGTIG SIKKERHEDSADVARSEL!

Efterlad ikke plæneklipperen uden opsyn, hvis mennesker (især børn) eller kæledyr er i nærheden af maskinen. Klip aldrig plænen, hvis der er mennesker (især børn) eller kæledyr i nærheden.



1. Anvend ikke plæneklipperen, hvis sikkerhedsfunktioner eller dele af maskinen er slidt, beskadiget eller ude af funktion.
2. Hold hænder og fødder væk fra klinger og andre bevægelige dele.
3. Sluk altid på sikkerhedskontakten, inden den løftes eller hvis det planlægges at udføre en justering.
4. Løft eller bær aldrig plæneklipperen, mens motorerne kører.
5. Rør ikke ved klingens, før den er stoppet med at rotere helt.
6. Anvend ikke plæneklipperen til noget andet formål end at klippe plænen.
7. Sørg for, at alle afskærmninger, sikkerhedsenheder og sensorer sidder, som de skal. Reparer eller udskift beskadigede dele, herunder også mærkater.
8. Indstil ugeprogrammet til tidspunkter, hvor der ikke er personer på græsplænen.
9. Tilslut ikke et beskadiget strømkabel til stikkontakten eller berør en beskadiget ledning, før den er koblet fra stikkontakten, da det kan føre til kontakt med strømførende dele.

10. Hold forlængerledningen væk fra klingen for at forhindre at plæneklipperen ødelægger den. Et beskadiget strømkabel kan føre til kontakt med strømførende dele.
11. Hvis strømkablet bliver beskadiget eller viklet ind under anvendelse, fjern det fra strømforsyningen ved at trække stikket ud af stikkontakten.
12. I tilfælde af ulykke eller nedbrud, mens plæneklipperen er i drift, skal du straks trykke på den røde STOP-knap.

D. Transport

Inden for arbejdsområdet:

1. Tryk på STOP, for at stoppe plæneklipperen.
2. Anvend fjernbetjeningen.
(tilgængelig som tilbehør eller via mobilapp)
til at køre den fra et sted til et andet.
3. I tilfælde af, at der forskel i niveauet på grundhøjden, sluk på sikkerhedskontakten og bær den i bærehåndtaget.

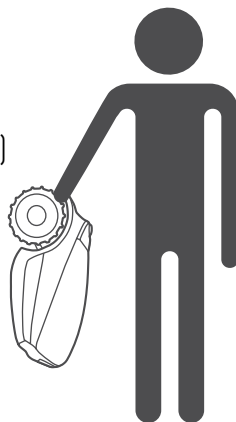

Over større afstande:

Slå sikkerhedskontakten fra, når plæneklipperen transporteres over lange distancer.



VIGTIGT! Det anbefales at opbevare den originale emballage til transportformål.

E. Anvendelse af fjernbetjening (manuel klipning)

1. Klip kun i dagslys eller i godt kunstigt lys og undgå anvendelse på vådt græs.
2. Anvend ikke plæneklipperen, når du går på bare fødder eller i åbne sandaler. Bær altid kraftigt fodtøj og lange bukser; sørg altid for godt fodfæste på skråninger.
3. Vær yderst forsigtig, når du vender plæneklipperens retning mod dig.
4. Tænd altid motoren i henhold til vejledningen, og stå ikke tæt på klingens.
5. Klip ikke græs manuelt på en skråning større end 15 grader, eller hvor godt fodfæste ikke er muligt.

F. Batterier

1. Batteripakken må ikke åbnes eller beskadiges.
2. Batteriet indeholder elektrolytter. I tilfælde af en elektrolytlækage fra batteripakken, følges disse sikkerhedsanvisninger:
 - Kontakt med hud: Vask straks kontaktområderne med vand og sæbe.
 - Øjenkontakt: Skyl straks øjet med rigeligt rent vand i mindst 15 minutter uden at gnubbe.
 - Søg lægebehandling.
3. Sørg for, at batteriet er opladet ved hjælp af den rigtige oplader, der anbefales af producenten. Forkert anvendelse kan give elektrisk stød, forårsage overophedning og ætsende lækage fra batteriet.

G. Vedligeholdelse og specielle instruktioner

1. Sluk altid på sikkerhedskontakten før der fjernes en blokering/tjekkes/rengøres/arbejdes med plæneklipperen, eller for inspektion af maskinen efter at have ramt et fremmedlegeme. Forsøg aldrig på at servicere eller indstille maskinen, mens den arbejder.
2. Hvis der opstår unormale vibrationer, skal du stoppe maskinen, slå sikkerhedskontakten fra, og visuelt tjekke, om der er sket skade på klingerne. Udskift en slidt eller beskadiget klinge (Varenr. MRK7003A/MRK7003W) for at bevare balancen. Hvis vibrationerne fortsætter, skal du kontakte serviceværkstedet.
3. Brug kraftige handsker, når du tjekker eller reparerer klingen.
4. Udfør ikke vedligeholdelse, når du går på bare fødder eller i åbne sandaler. Vær altid iført passende arbejdssko og lange bukser.
5. Udskift slidte eller beskadigede dele for at bevare et passende sikkerhedsniveau.
6. Anvend kun originalt udstyr og tilbehør. Det er forbudt at ændre plæneklipperens originale konstruktion. Alle modifikationer sker på dit eget ansvar.
7. Sørg for, at der kun anvendes den korrekte type klinge ved udskiftning (Varenr. MRK7003A/MRK7003W).
8. Vedligeholdelse/servicering/rengøring af plæneklipperen bør ske i overensstemmelse med producentens instruktioner.
9. Sørg for, at alle møtrikker, bolte og skruer er strammet for at være sikker på at maskinen er forsvarlig at anvende.



ADVARSEL!

Ved risiko for uvejr, skal du fjerne perimeterwiren fra ladestationen/perimeterkontakten og trække 230V/120V el-stikket ud af stikkontakten.

H. Ophør af maskinens levetid

1. Plæneklipperen og dens tilbehør skal bortskaffes separat når disse er udtjent for at undgå, at elektrisk eller elektronisk affald ender op på affaldsdepoter og for at beskytte og forbedre miljøet.
2. Bortskaf ikke plæneklipperen eller nogle af dens dele (herunder strømforsyningen og ladestationen) som usorteret, husholdningsaffald – Produktet skal bortskaffes separat.
3. Spørg din lokale forhandler om tilgængeligheden af genbrugs- og indsamlingssteder.
4. Kom ikke batteriet på åben ild og bortskaf ikke brugte batterier sammen med husholdningsaffaldet.
5. Batteriet skal indsamles, genbruges eller bortskaffes på en miljømæssig korrekt måde.

3

Sikkerhedsfunktioner



ADVARSEL!

Din plæneklipper er udstyret med en lang række indbyggede sikkerhedsfunktioner. Plæneklipperen er dog stadig en farlig enhed med en skarp klinge, der kan forårsage stor skade på alle, der kommer i kontakt med den.

Derfor er det absolut forbudt at opholde sig på plænen, mens plæneklipperen arbejder. Alternativt, stands plæneklipperens drift, når personer (især børn) eller husdyr er eller leger på græsplænen.

A. Børnesikring

Børnesikringen forhindrer utilsigtet anvendelse af plæneklipperen ved tryk på knapperne. Kun et tryk på de to knapper i den rigtige rækkefølge, vil starte driften. Det er derfor påkrævet, at aktivere børnesikringsfunktionen, hvis børn under 6 år kan komme i kontakt med plæneklipperen.

B. Tyverisikring / deaktiveringsenhed

Tyverisikringen / deaktiveringsenhed-systemfunktionen forhindrer enhver fra at anvende eller køre med plæneklipperen, med mindre de har den gyldige kode. Du vil blive bedt om at indtaste en firecifret kode efter eget valg til at bruge som din personlige sikkerhedskode. Det anbefales kraftigt at aktivere denne funktion for at forhindre, at den betjenes af børn eller personer, der ikke er bekendt med plæneklipperen eller for hvem det ikke er tilladt at anvende den.

C. Løftesensor

Hvis plæneklipperen løftes fra jorden mens klingen er i drift, vil klingen stoppe med at rotere med det samme.

D. Hældningsnsor

Hvis plæneklipperen vippes op til en vertikal position, vil klingen stoppe øjeblikkeligt.

E. Forhindringssensor

Dine plæneklipper registrerer forstyrrende forhindringer på sin vej under driften. Når plæneklipperen rammer en forhindring, vil klingens øjeblikkeligt stoppe med at rotere, og plæneklipperen stopper med at køre i den retning og vil bakke væk fra forhindringen.

F. Nødstopknap

Tryk på STOP-knappen, på ethvert tidspunkt under anvendelse, vil øjeblikkeligt stoppe plæneklipperen og rotation af klingens.

G. Sikkerhedskontakt

Når sikkerhedskontakten slås fra, vil det forhindre enhver anvendelse af plæneklipperen. Det er påkrævet, at slå kontakten fra før løft af plæneklipperen og før enhver vedligeholdelse udføres.

H. Ladestation / perimeterkontakt og kantråd

Plæneklipperen kan ikke anvendes uden en perimeterwire, der er installeret og aktiveret igennem ladestationen/perimeterkontakten. I tilfælde af, at signalet til perimeterwiren slukkes, ophører plæneklipperen med at arbejde.

**Lad os starte.
Jeg glæder
mig til at
klippe din
græsplæne.**



Velkommen til et venligt hjem

Tillykke med dit køb! Gør dig klar til at møde din nye yndlingsmakker. Når din nye ven er installeret, klarer den arbejdet til perfektion.

Plæneklipperen vil selvstændigt forlade sin ladestation på forudbestemte dage og tider, klippe græsplænen og vende tilbage til ladestationen for opladning.

En forudinstalleret perimeterwire sætter grænserne (en "virtuel væg") for din plæneklipper. Den lægges langs kanterne på din plæne og rundt om genstande, som du ønsker at beskytte.



Plæneklipperen bevæger sig tilfældigt inden for sit arbejdsområde, der er defineret af perimeterwiren. Denne form for tilfældig bevægelse giver den perfekte klipping og sikrer fuldstændig dækning af din græsplæne.

Derudover centrerer den sig selv oven på perimeterwiren for at sikre en præcis, fejlfri kantklipping.

Græsplæner med et godt udseende opnås ved konsekvent klipping, hvilket er præcis hvad en robotplæneklipper gør.

Efter at have fulgt de enkle installationsinstrukser, vil du være klar til at nyde din fritid, mens din nye ven passer din græsplæne.

Hvor skal vi hen?

Korrekt installation af din plæneklipper sikrer det bedste resultat. Se nedenfor, hvad der skal til for at forberede din plæneklipper til at udføre et perfekt arbejde for dig:

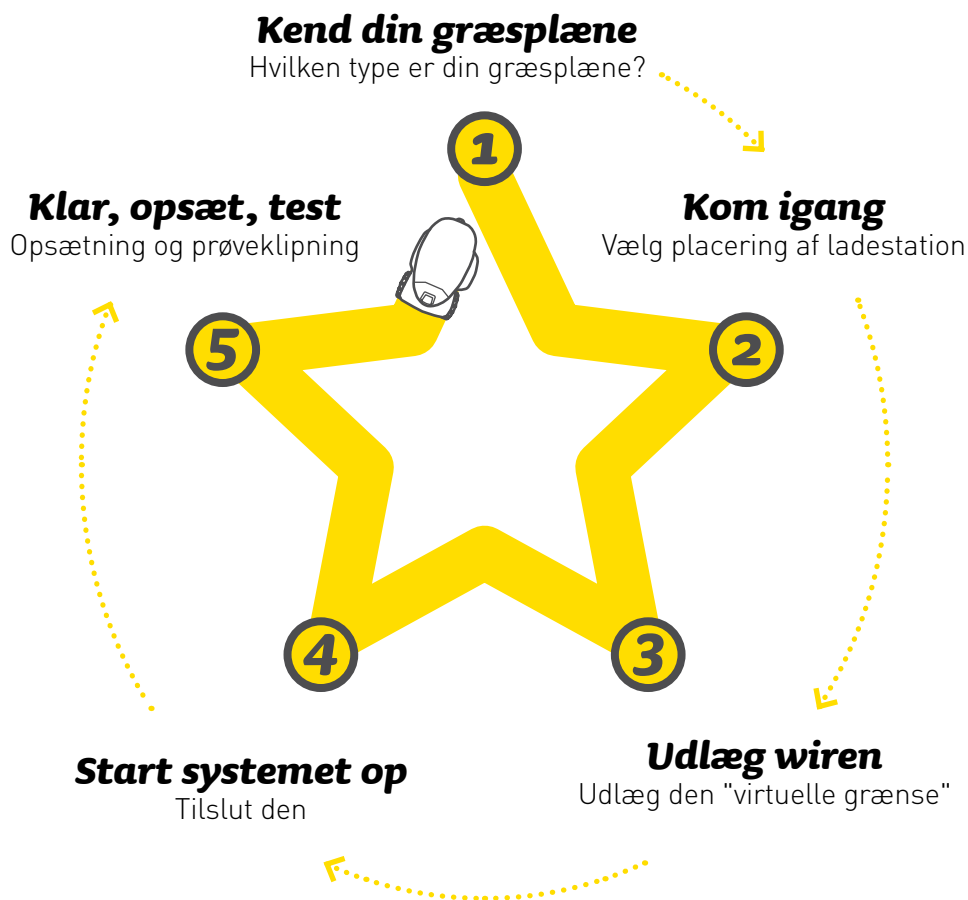

Hvad er der i æsken

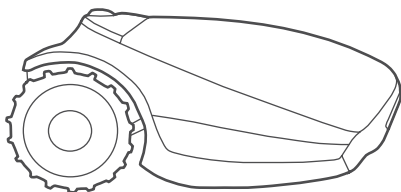

Produktet

Din nye robotplæneklipper

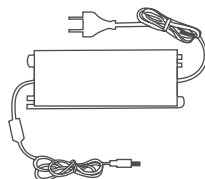

Strømforsyning

Strømforsyningen til opladning af din plæneklipper

Ladestation med forlængerkabel

Ladestationen er der hvor plæneklipperen genoplader. Lavspændingskablet på 15 m forbinder ladestationen til strømforsyningsenheden

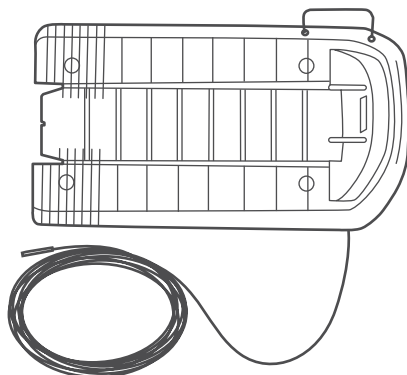

Brugervejledning

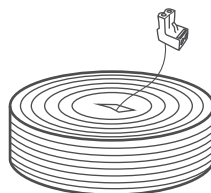

Perimeterwire

Markerer arbejdsområdet for din plæneklipper

() Leveres ikke med Pro/XR2-modeller*



Værktøj til klingen

For sikker aftagning af klingerne



Ekstra wirestik

Anvendes ved tilslutning af perimeterwiren til ladestationen

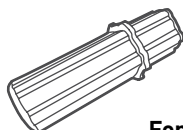

Forlænger til klippehøjde

Til lettere justering af klippehøjden

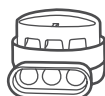

Wiresamlere

For splejsning af perimeterwiren i tilfælde af en overklipping

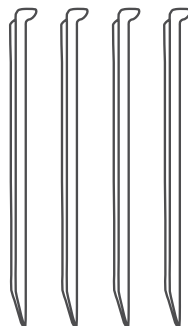

Spyd til ladestation (x4)

Anvendes til fastgørelse af ladestationen til jorden

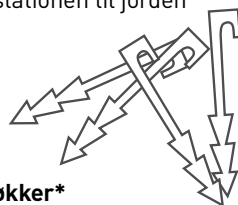

Wirepløkker*

Til at fastgøre wiren til jorden

[] Leveres ikke med Pro/XR2-modeller*

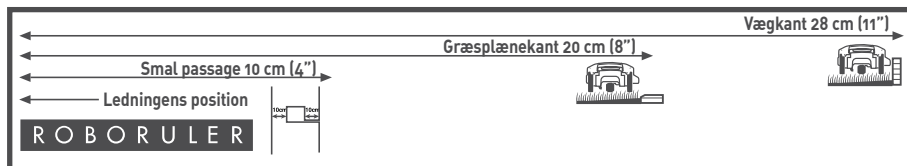

RoboLineal

Til at måle perimeterwirens afstand fra kanten af græsplænen

Klar! Lad os komme i gang...

1 Kend din græsplæne

Forståelse af din græsplæne vil spare dig for unødvendige fejl og gøre installationsprocessen nemmere og mere enkel.

Du kan også springe nogle kommende afsnit over i denne vejledning, der ikke er relevante for din plænetype.

Hvordan ser din græsplæne ud?

Type A

Kun hovedområde

Dit plæneområde er en sammenhængende zone og alle områder af plænen er bredde nok til at plæneklipperen kan køre gennem (mindst 2 m bred på de smalleste steder).

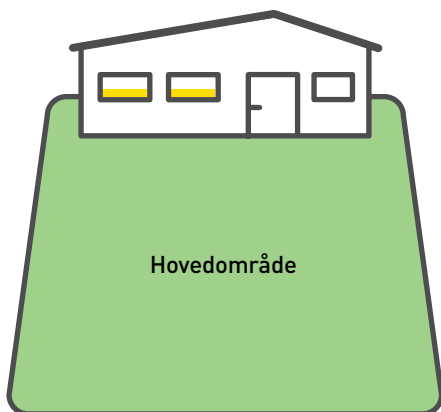

Type B

Hovedområde + underområde

Din plæne består af mere end en zone.

Disse zoner er forbundne af en smal sti (1-2 m bred).

Plæneklipperen kan køre mellem disse zoner for at klippe hele området.

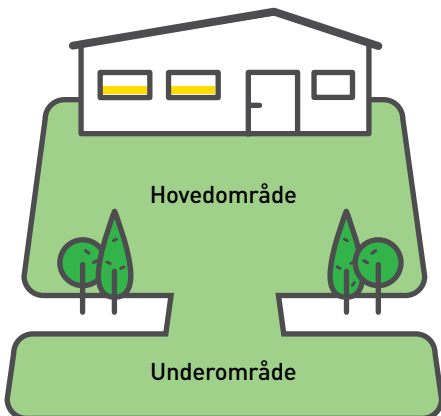

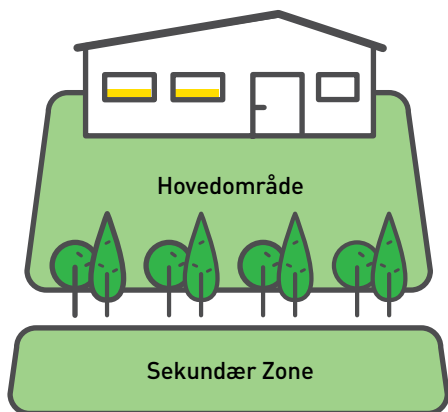

Type C

Hovedområde + sekundær zone

Din plæne indeholder to eller flere zoner der ikke er forbundne (adskilte af et hegn, fortorv, sti eller andre forhindringer). Plæneklipperen kan ikke køre mellem disse zoner.

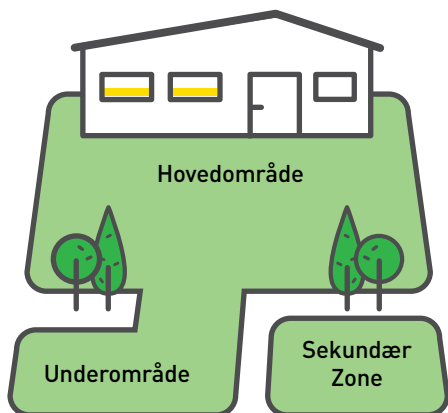

Type D

Hovedområde + underområde + sekundær zone

Nogle områder af din plæne er forbundet med hovedområdet af en smal sti (op til 2 m bred) og nogle områder er helt adskilt fra hovedområdet af et hegn, fortorv, sti eller andre forhindringer, og plæneklipperen kan ikke køre mellem dem.

2 Kom igang

Vælg placeringer for ladestationen & strømforsyningsenheden

Ladestationen er der hvor din plæneklipper, og hvor perimeterwiren begynder og slutter. I dette installationstrin, skal du finde en korrekt placering for ladestationen.



TIP

Ladestationen installeres i et senere trin efter at perimeterwiren er på plads.

Beslut hvilken installationstype der er korrekt for dig

Der er to mulige måder laderstationen kan installeres på:

Inden for
plæneområdet
Intern installation

På et hjørne
Ekstern installation

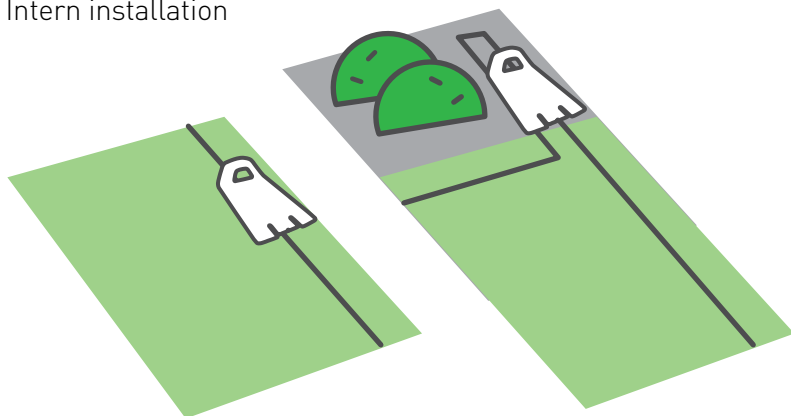

Følg de enkle vejledninger til at placere din ladestation

Overvejelse A

Op til maks. 15 meter væk fra strømodtaget

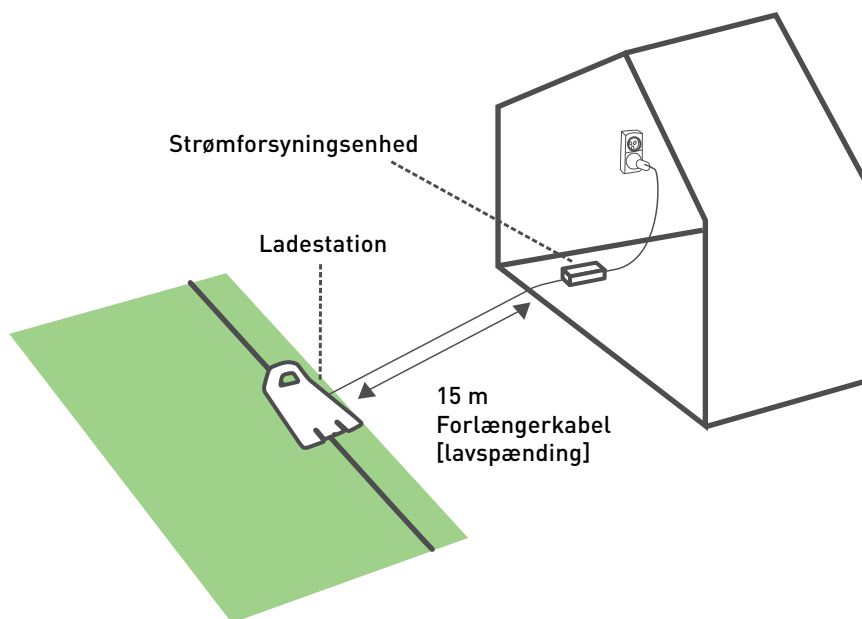

Overvejelse B

Min. 1,5 m lige wire foran ladestationen og min. 10 cm bagved ladestationen, så en jævn docking er mulig

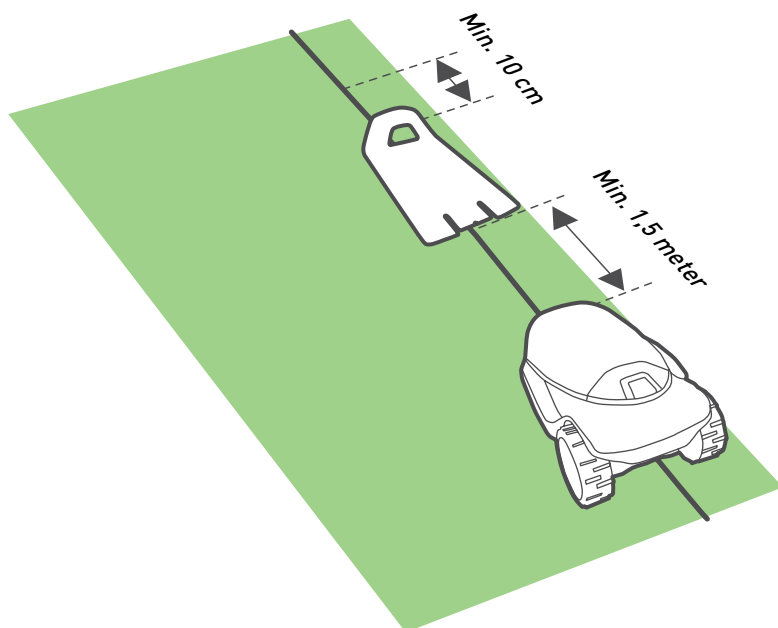

Overvejelse C

Sørg for, at jorden er lige og flad og der ikke er skrånninger



-
- Hvis din plæne har yderligere områder, skal ladestationen være inden for det største område.
 - På et fladt og skyggefyldt sted for at forlænge batterilevetiden.
 - Hold en afstand på minimum 1 meter fra sprinklerhoveder for at undgå at komme til at slå klipperen og beskadige dens interne komponenter
-



TIPS

3 Udlæg wiren

Udlæg perimeterwiren ("virtuel grænse"), som markering af arbejdsområdet for plæneklipperen.

Nu er du klar til at installere perimeterwiren. Vi gennemgår det trin for trin.



TIPS

- Hold plæneklipperens kasse i nærheden.
- Sørg for, at klippe græsset en sidste gang med den gamle plæneklipper, inden du starter med at udlægge wiren. Dette gør isætningen af pløkker lettere og sikrer, at plæneklipperen ikke klipper wiren over.



DETTE
SKAL DU
ANVENDE

- Hammer
- Lille, flad skruetrækker
- Kombinationstang



... A solrig dag og et skinnende humør :)

Første overvejelser: forhindre og skråninger

Inden du sætter den første pløk i jorden, skal du være opmærksom på alle forhindre og skråninger.

FORHINDRINGER



Bløde forhindre

Bløde forhindre er blomsterbede, damme eller små træer. De skal beskyttes ved at oprette perimeter-ør.

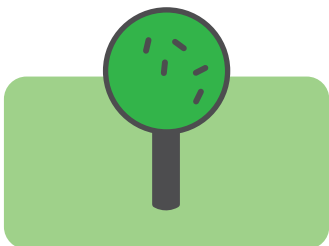

Hårde genstande

Forhindringer, der er lodrette, relativt stive og mere end 15 cm høje såsom træer eller telefonpæle, behøver ikke afgrænsning med perimeterwire.

Plæneklipperen vil ramme dem og dreje væk.

SKRÅNINGER

Skråninger langs kanten

For at sikre, at din plæneklipper ikke glider af plænen, specielt når græsset er vådt, skal perimeterwiren udelukke skråninger langs kanten af din plæne med en hældning på over 10 % - hvilket er 10 cm stigning pr. 1 m.

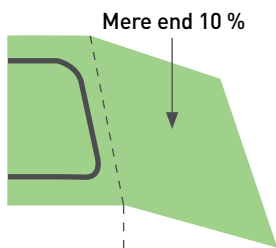
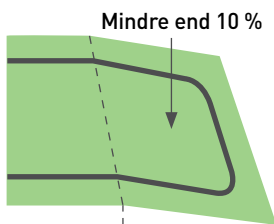

Skråninger inde på plænen

Din plæneklipper kan klippe områder inde på plænen med en hældning på op til 35 % (35 cm stigning pr. 1 m).

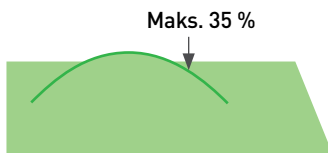

Plæstens stigning er for stejl, hvis...

Hvis plæneklipperen vipper fra jorden, under klatring af den. Udelad sådanne skråninger fra plæneklipperens klippeområde.



TIP

A. Få en god start

Inden du starter, gå en tur langs kanten af din plæne og planlæg hvordan du vil opsætte perimeterwiren. Bemærk alle forhindringer og skråninger.



Træk ca. 30 cm af wiren ud gennem hullet i rullens plastindpakning og fastgør starten af wiren til jorden, der hvor du ønsker at installere din ladestation.

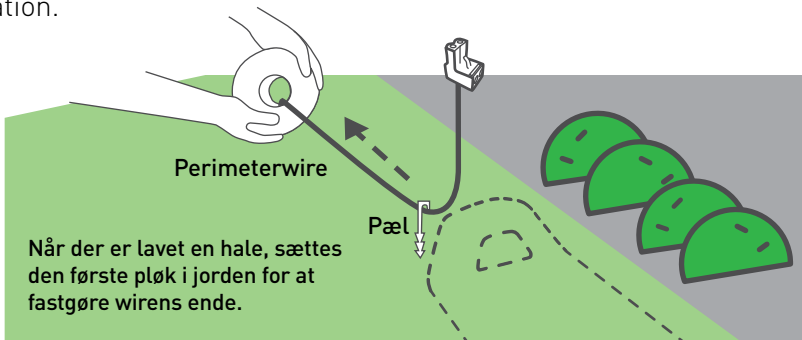

Start med at vikle wiren ud rundt om plænen mod uret, startende ved ladestationens placering.

Udlæg den løst langs med omkredsen, mens du går langs plænen kant. Hvis du kommer til et område/objekt der behøver særligt hensyn, sørg for at udlægge perimeterwiren omhyggeligt som beskrevet i de følgende afsnit.

En nyttig video
er tilgængelig
online

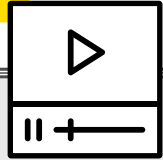

Hvad hvis du ønsker en ekstern ladestation?

Se tegningerne nedenfor for korrekte instruktioner om hvordan perimeterwiren skal udlægges i dette tilfælde.

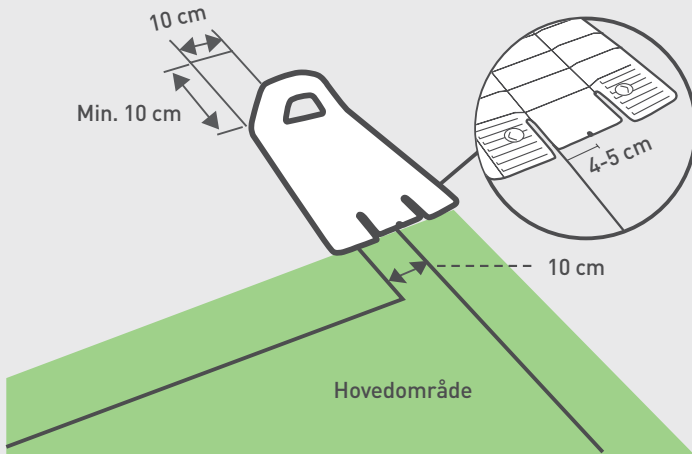

Bemærk den lige strækning med wiren efter ladestationen.



TIP

B. Hold korrekt afstand

Perimeterwiren fastgøres til jorden med de pløkker der leveres med produktet. Anvend RoboLineal til at bestemme de afstande, der skal holdes mellem perimeterwiren og plænekanten samt forhindringer.

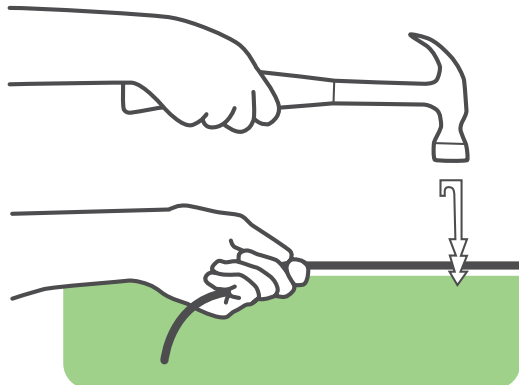

TIPS

- Fastgør pløkker med få meters afstand og ved hjørner. Fastgør kun et minimum antal pløkker i starten. Du anbringer alle de nødvendige pløkker senere.
- Stram wiren mens pløkkerne bankes ned til deres endelige dybde i jorden.
- Pas på ikke at beskadige kunstvandingsrør.

Når kanten er flad eller et skarpt fald, skal der anvendes den korte afstand på RoboLineal.

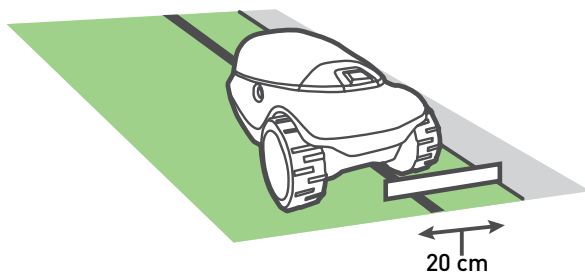

Når kanten er en væg, skal der anvendes længere afstand på RoboLineal.

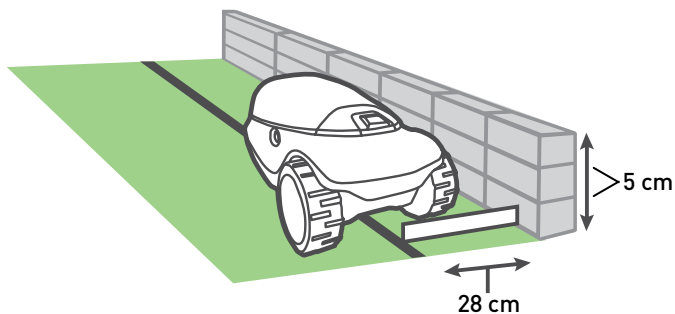

Afstanden skal være minimum 1,2 m, hvis plænenes kant grænser til vand.

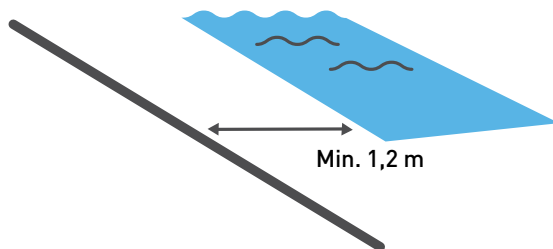



TIPS

- Det er ikke nødvendig at grave perimeterwiren ned, selvom det kan gøres (ned til 5 cm).
- Det anbefales, at grave wiren ned ved udsatte områder, såsom fortorv.
- Hvis der er brug for yderligere perimeterwire til at fuldføre installationen, skal du bruge de medfølgende vandtætte ledningsstik til at forlænge den. (se sidst i afsnittet "splejsning af perimeterwire").

C. Udfør bløde sving

Oprethold en vinkel på 45° i alle venstre-svingshjørner, når wiren lægges langs kanten.

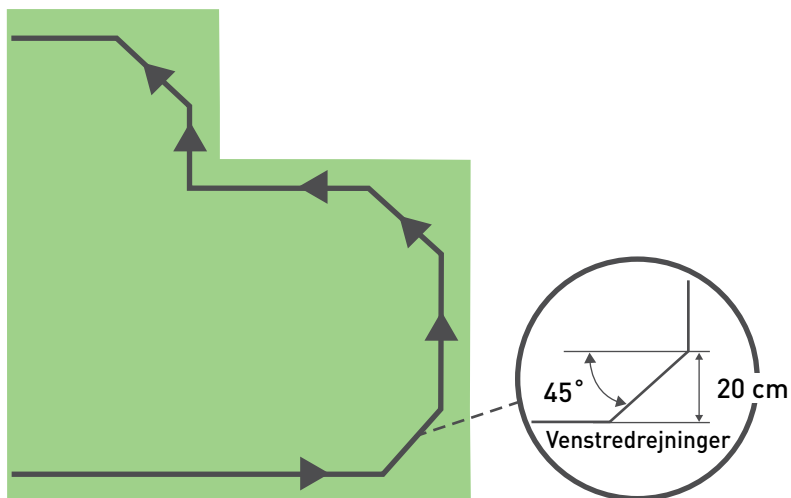

D. Beskyt de bløde forhindringer

Genstande, såsom blomsterbede, damme eller små træer, skal beskyttes ved oprettelse af perimeter-øer.

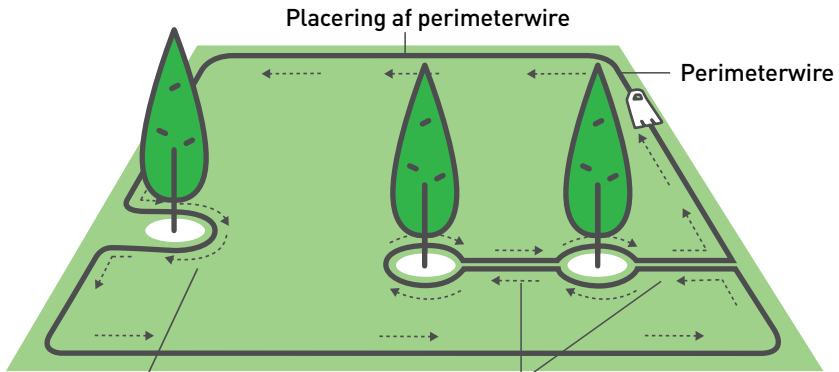

Hvis afstanden mellem en ø og perimeterwiren er mindre end 1 m, skal forhindringen gøres til en del af plænekanten.

Hold mindst 1 m mellem øer; hvis forhindringer er tættere, skal der laves en ø

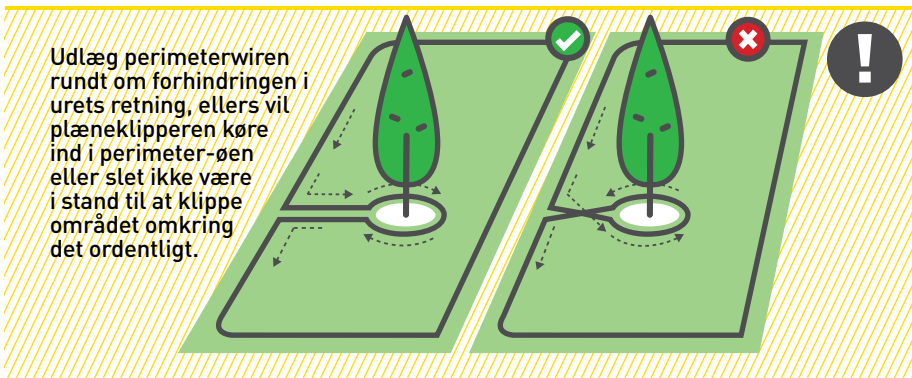

- Wirer, der fører til og fra en ø skal fastgøres med den samme pløk
- En perimeter-ø bør enten være rektangulær eller rund



TIPS

Hvilken type er din græsplæne



Type A
Kun hovedområde



Type B
Hovedområde +
underområde



Type C
Hovedområde +
sekundær zone



Type D
Hovedområde +
underområde +
sekundær zone

E. Hvordan der udlægges wire i et underområde

Type B / Type D

*Har du ikke et underområde?
Spring over dette afsnit!*

En smal passage forbinder hovedområdet med et underområde.
For at din plæneklipper kan køre gennem, skal den være mindst 1 m bred:

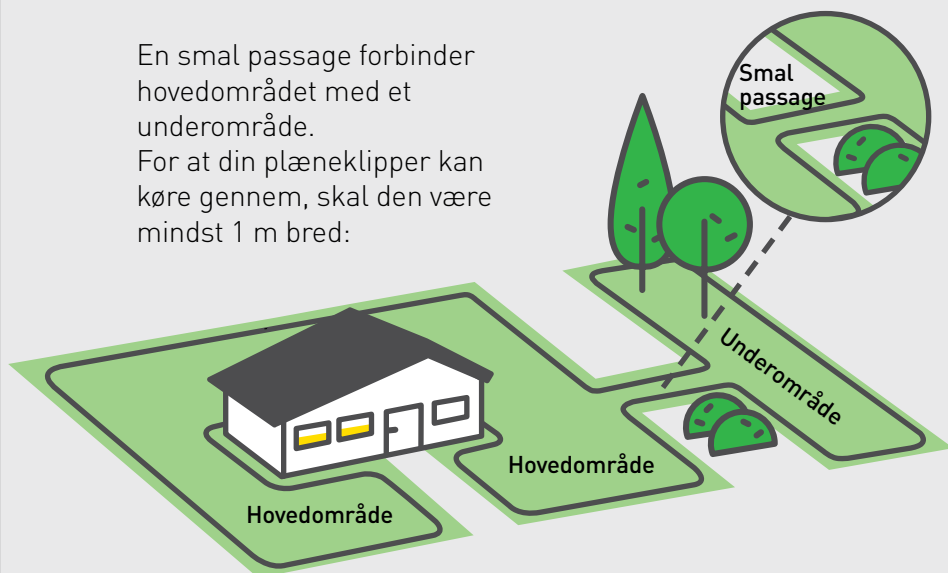

En nyttig video er tilgængelig online

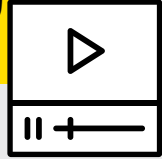

- Hvis en smal passage er kortere end 2 m, må der kun opsættes én firkantet perimeter-Ø i passagen
- Sørg for, at udlæg wiren korrekt i smalle passager så plæneklipperen ikke spontant krydser ind over til andre zoner under klipningen



TIPS

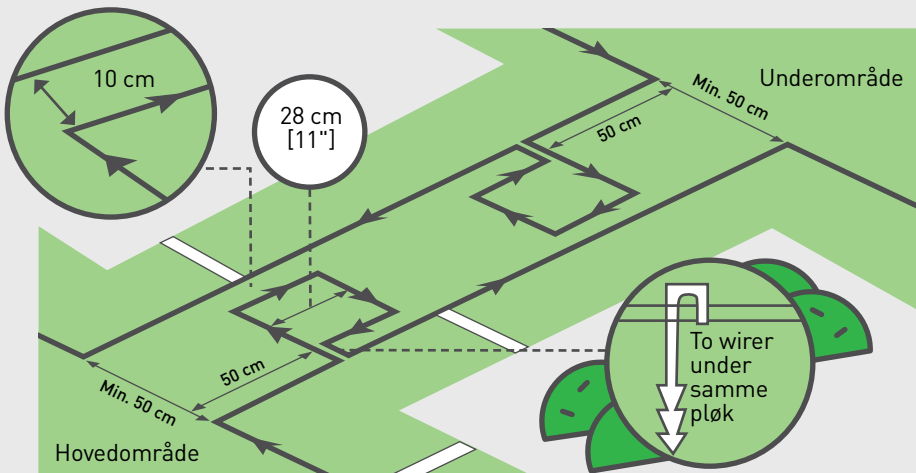

Smalle passager skal være faste, plane og jævne.

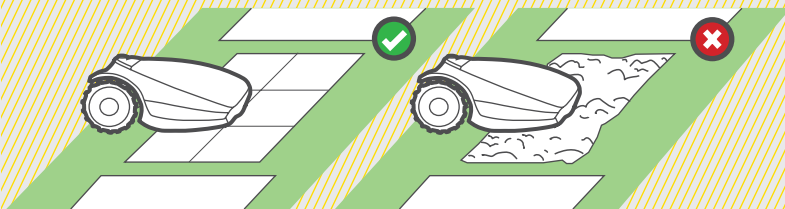

F. Hvordan der udlægges wire i en sekundær zone

Type C / Type D

*Har du ikke en sekundær zone?
Spring over dette afsnit!*

Hvis din sekundære zone er større end 100 m^2 , kan din plæneklipper ikke klippe den færdig i en enkelt omgang. Derfor anbefales det, at sætte en separat wire og tilslutte den til sin egen ladestation.

Hvis din sekundære zone er mindre end 100 m^2 , kan du udlægge wiren på en af to måder.

VALGMULIGHED 1

Forlæng perimeterwiren fra hovedområdet, over forhindringen.

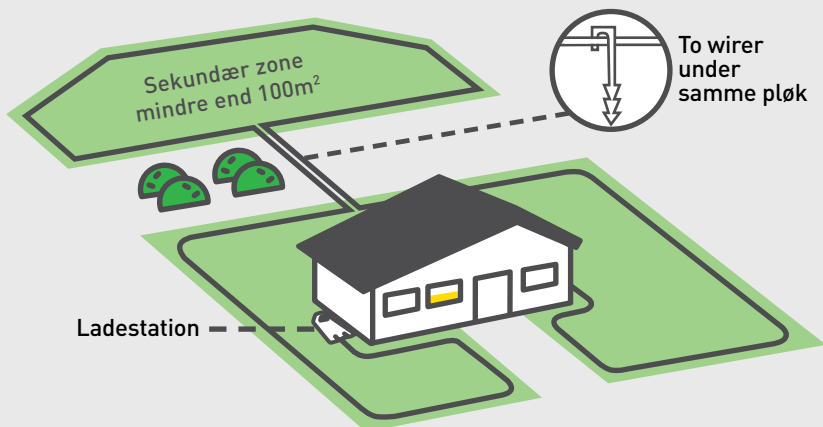

VALGMULIGHED 2

Forbind zonen separat med wiren og tilslut den til en perimeterkontakt (ekstratilbehør).

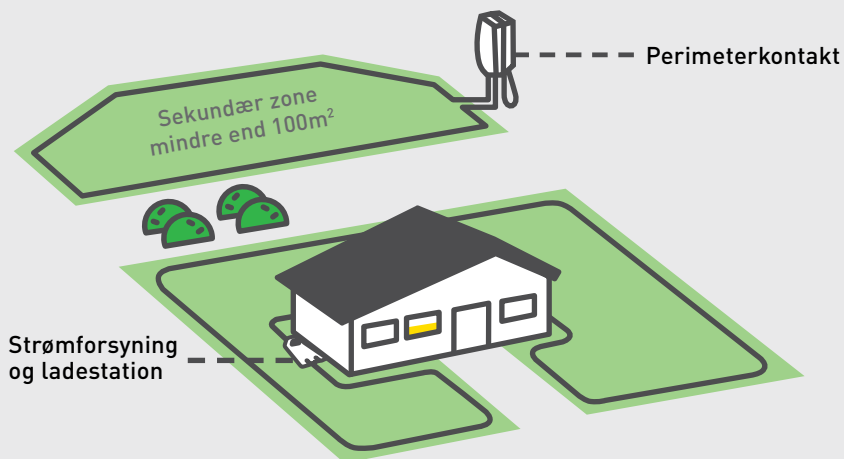

Aftag 5 mm af isoleringen på wireenderne, indsæt den snoede wire i stikket og fastgør den ved hjælp af en lille flad skruetrækker.

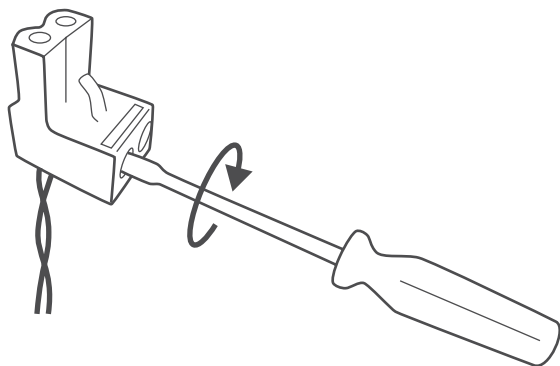
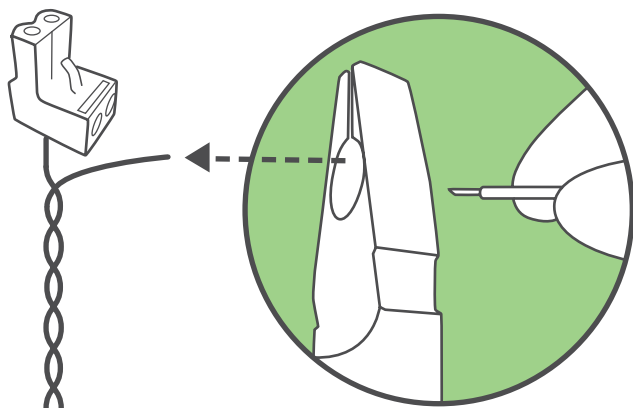

Super! Du har udført den sværeste del af opgaven!

4 Start systemet op

Installér og tilslut ladestationen

Placér ladestationen på den planlagte placering og tilpas den, så **midten** af den er over perimeterwiren.

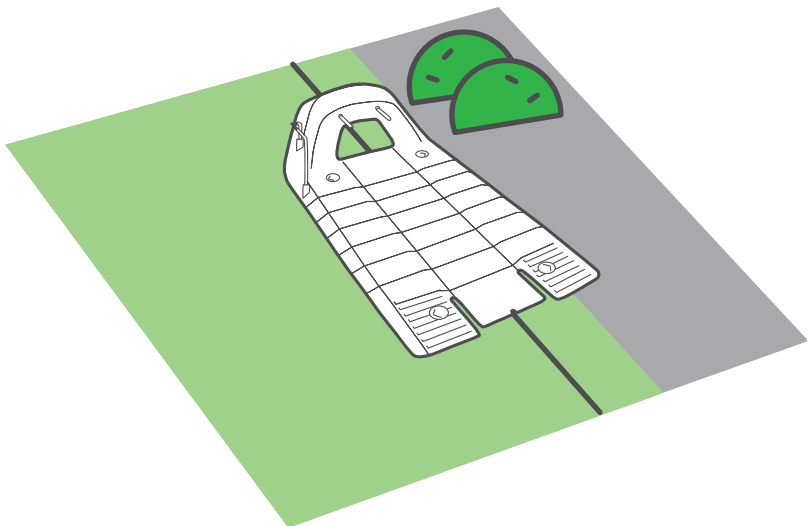

I tilfælde af en **ekstern installation**, skal ladestationen anbringes med en lille drejning mod højre for at gøre det nemt for plæneklipperen at komme ind ladestationen.

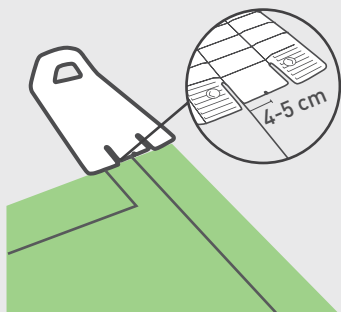

Tilslut det grønne stik på perimeter kantråden til ladestationen som vist nedenfor, mens den korrekte polaritet overholdes.

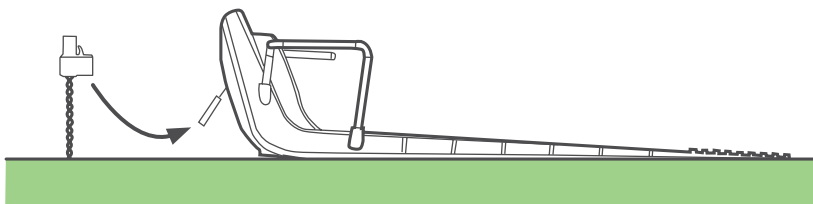
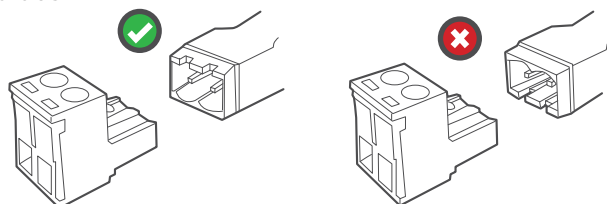

Indsæt kun to spyd i ladestationens huller, som vist.

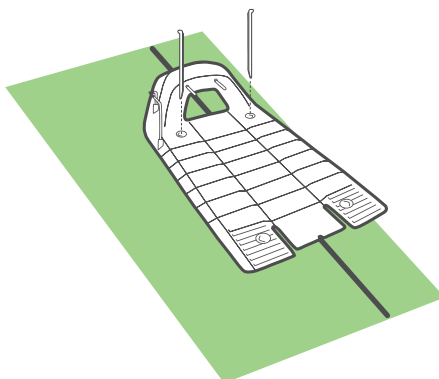

Pas på ikke at beskadige kunstvandingsrør, når spydene bankes ned.



A. Tilslut strømforsyningsenheden



TIP

Overvej følgende for at vælge den rigtige placering af strømforsyningsenheden:

- Vælg en egnet placering tæt ved et strømudtag
- Placér den uden for plæneområdet
- Helst et tørt og afskærmet sted

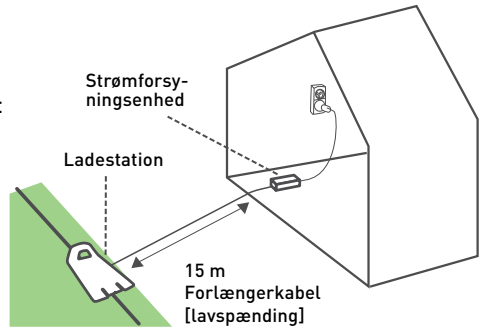

Forbind DC-kablet fra strømforsyningsenheden til den 15 meter lange forlængerledning.

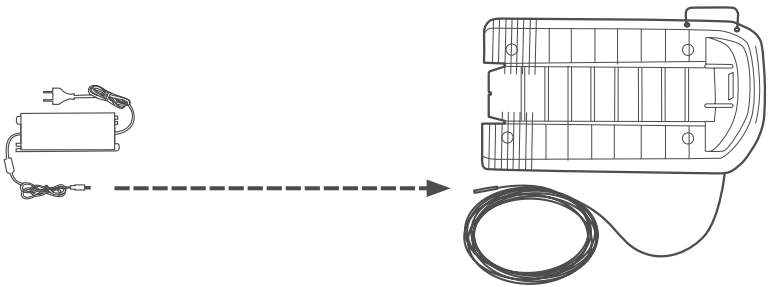

Sørg for, at stikket er isat hele vejen ind til det hvide mærke.

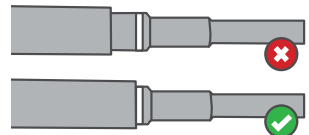
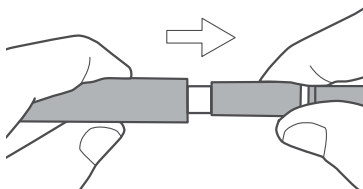

Forbind strømforsyningsenheden til en almindelig stikkontakt.

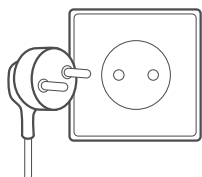

Nu skal du kunne se LED-indikatoren på ladestationen blinke grønt (hvis plæneklipperen er uden for), eller lyse grønt (hvis plæneklipperen er inde i ladestationen).

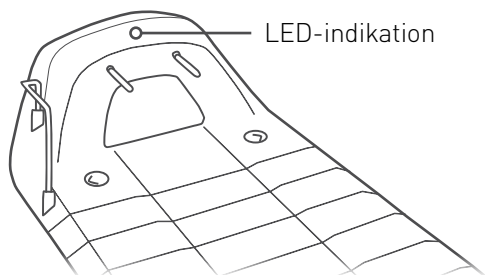

Forlængerledningen fra strømforsyningen til ladestationen bør være sikkert fastgjort til jorden! Der må aldrig kunne snubles over den. Forlængerledningen må KUN krydse bløde overflader. Den må ikke krydse hårde overflader (f.eks. fortove og indkørsler), hvor den ikke kan fastgøres sikkert.



5 Klar, opsæt, test

Gør din plæneklipper klar og giv den en testkørsel.

Tillykke! Nu er du klar til at starte en trommehvirvel.

DETTE SKAL DU ANVENDE:

- Plæneklipperen
- Resterende pløkker
- Resterende spyd til ladestation

... *Et glas champagne (eller tilsvarende)*

A. Start

Der er et par få ting der skal gøres inden din plæneklipper kan starte.

1. Justér klippehøjden (15-60 mm) ved at dreje på knappen til højderegulering:

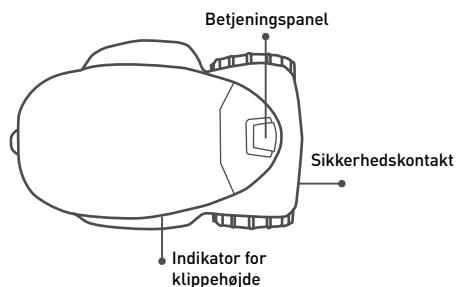

- Drej med urets retning for at øge klippehøjden.
- Drej mod urets retning for at sænke klippehøjden.
- Klippehøjden vises på siden af plæneklipperen.

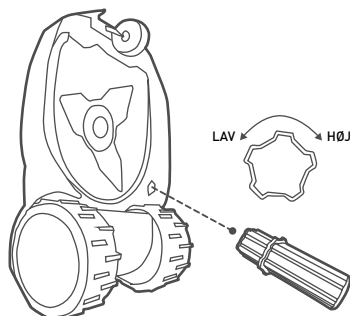

Sluk altid for sikkerhedskontakten, før klippehøjden justeres!



- Anvend den medleverede forlænger til lettere justering af klippehøjden
- Vi anbefaler, at starte med den største klippehøjde og gradvist sænke denne til den ønskede højde efter et par klipninger.



TIPS

2. Tænd for sikkerhedskontakten.

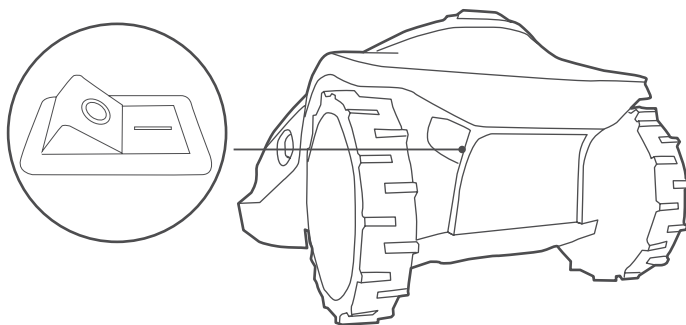

B. Indstil grundindstillingerne

Følg instruktionerne på skærmen for en hurtig førstegangsopsætning.

Din plæneklipper har nok strøm til at gennemføre opsætningen. Derpå skal du, inden første klipning, udføre en førstegangsopladning, der kan vare i op til 24 timer.



Brug af betjeningspanelet:

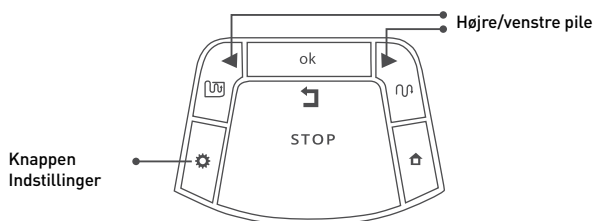

- Tryk på 'højre' eller 'venstre' piletaster, indtil dit valg vises.
- Tryk OK for at vælge den viste mulighed.
- Tryk 'Tilbage' (STOP) for at gå tilbage eller for at slette.

Vælg måleenheder og formater:

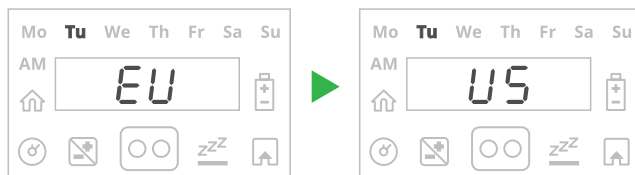

	Område/afstand	Temp	Tid
EU	Meter	Celcius	24 timer
US	Fod	Fahren- heit	12 timer (AM/PM)

Indstil dato og tid:

- Scroll for at indstille dato og tryk OK for at bekræfte
- Scroll for at indstille tid og tryk OK for at bekræfte

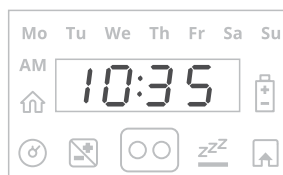

Indstil området for hovedområdet:

Scroll for at vælge et passende areal (EU-m²/US-fod²) for hovedområdet, hvor ladestationen er installeret.

Hvis et ekstra område (underområde eller sekundært område) findes, skal det ikke omfattes i dette område (det vil blive oprette separat).

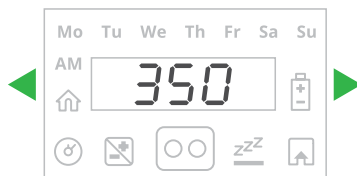

TIPS

For at genstarte førstegangsopsætningen, tryk og hold knapperne **STOP + Indstillinger + Venstre pil** samtidigt i mere end 4 sekunder. Dette vil gendanne fabriksindstillingerne (ud-af-kassen-indstillinger).

C. Afprøvning af ladestationens placering

Efter opsætning af areal vises **U001** ("Test af ladestationens placering"):

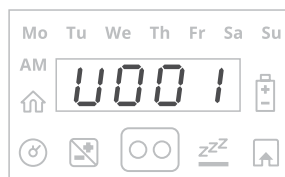

Placer plæneklipperen inde på plænen, cirka 3 m foran ladestationens indgang med front mod perimeterwiren og tryk på OK for at starte testen.

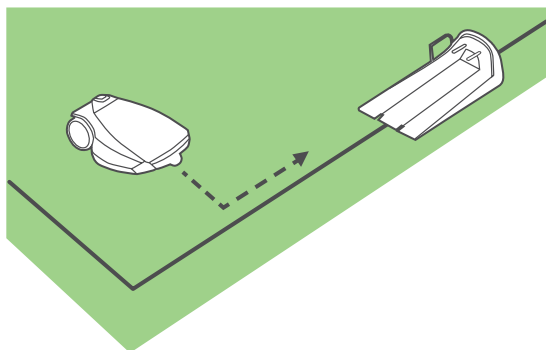

Plæneklipperen vender tilbage til og ind i ladestationen.

Derpå vil den køre ud og vente foran ladestationen, samt vise **U002** ("Fast base").

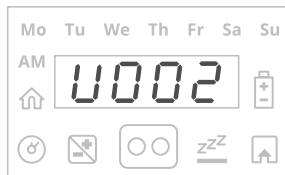

Indsæt de to resterende spyd i ladestationen. Tryk på OK.

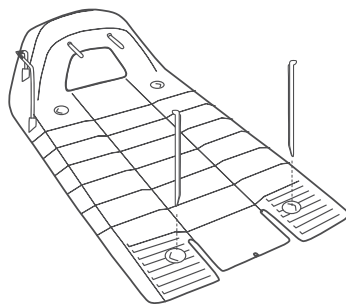

• **E3**

Hvis beskeden E3 ("Intet wiresignal") vises, kontrolleres det at kabler fra strømforsyningen, forlængerledningen og ladestationen er korrekt forbundne. Kontrollér for mulige brud på perimeterwiren.

• **U051**

Hvis beskeden **U051** ("Flyt ladestation") vises, kontrolleres det at ladestationen er lige over perimeterwiren. Flyt alle forhindringer, der kan forhindre adgang til ladestationen.

• Pas på ikke at beskadige kunstvandingsrør, når spydene bankes ned.

D. Test wireplaceringen

Hvis du ser beskeden **U003** ("Test wireplacering"), betyder det at din plæneklipper er klar til at test installationen af perimeterwiren.

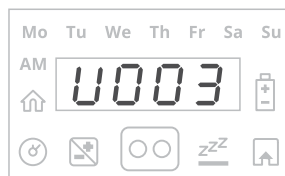

Tryk på OK.

Plæneklipperen vil begynde at bevæge sig. Gå langs med den når den følger området rundt.

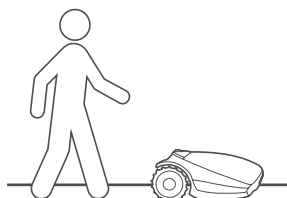

Efter at have afsluttet processen, vil plæneklipperen køre ind i ladestationen, og opsætningen er fuldført.

U052

Hvis beskeden **U052** ("Justér wire") vises og plæneklipperen stopper og kører baglæns, skal wiren flyttes lidt ind og tryk derefter på OK for at fortsætte testen af wiren.



**TIPS**

(Gælder ikke for modeller til plæner under 800 m² / 8600 ft²)

- Når plæneklipperen er færdig med klipningen, kører den til ladestationen med et dynamisk afsæt fra perimeterwiren (tilstanden "Følg wiren tæt"). Dette sker for at forhindre hjulspor langs den samme vej.

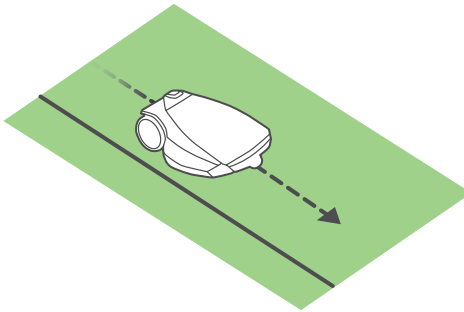

- Efter at testen af wireplaceringen er afsluttet, anbefales det at teste plæneklipperen i tilstanden Følg wiren tæt, for at sikre at den virker korrekt.
 - Tryk på "Indstillinger" i mere end 3 sekunder og anvend menu P006 til at starte testen.
 - Hvis plæneklipperen ikke klarer testen af Følg wiren tæt, skal det maksimalt tilladte afsæt fra wiren reduceres ved hjælp af menu P004
-

E. Afslut installationen af perimeterwire

Isæt de resterende pløkker langs perimeterwiren, med en afstand på ca. 1 m.

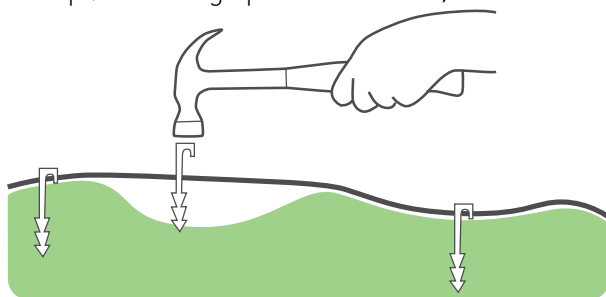

Bank forlængerledningen ned i jorden, så den ikke udgør en snublerisiko.

F. Oplad din plæneklipper

Placér din plæneklipper i ladestationen og lad den oplade helt inden den første klipning (op til 24 timer). Når den er fuldt opladet, vil den automatisk starte i henhold til klippingskemaet.

- Sikkerhedskontakten skal være "Tændt" under ladning
- Rør ikke ved klingerne
- Klip aldrig plænen, hvis der er mennesker, især børn eller kæledyr i nærheden.
- Sørg for, at plænen er fri for affald. Den begrænsede garanti på din plæneklipper dækker ikke skader forårsaget af genstande, der er efterladt på plænen.



Bliv ikke bekymret, hvis din plæne ser plettet ud de første par dage. Det vil blive udjævnet efter de første klippinger!



TIP

Tilføjelse af underområder

Hvis din plæne har yderligere zoner og de er forbundne med hovedområdet af en smal passage (vi kalder disse zoner "underområder"), skal du indstille hvordan din plæneklipper kommer hen til dem.

For at udføre dette, tryk på "Indstillinger" på plæneklipperens panel i mere end 3 sekunder. Scroll for at komme frem til menu P022. Oversigten nedenfor viser hvordan denne menu anvendes til at programmere et underområde.

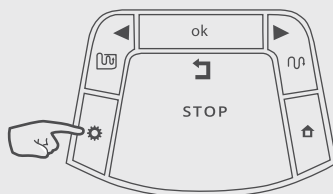

Menu	Indstilling	Beskrivelse
P022	Tilføj sekundært område	<ul style="list-style-type: none">• Ved adgang til menuen vises A1/A2/A3/A4. Dette er navnet på det næste ledige underområde der kan programmeres. Tryk på OK• Hvis plæneklipperen ikke er i ladestationen, vises beskeden U044 ("Placér plæneklipperen i ladestationen"). Placér plæneklipperen i ladestationen og tryk på OK.• Plæneklipperen vil selv køre langs med perimeterwiren til underområdet.• Når plæneklipperen er mindst 5 m inde på underområdet, tryk på STOP og vælg områdestørrelsen på underområdet. Tryk på OK.• Afstanden til underområdets adgangspunkt kan opdateres senere via menuen P023

Er der nogen sekundære zoner?

For plæner, der har helt usammenhængende sekundære zoner, skal have indstillet størrelsen på disse separat.

For at udføre dette, tryk på "Indstillinger" på plæneklipperens panel i mere end 3 sekunder. Scroll for at komme frem til menu P014.

Oversigten nedenfor viser hvordan denne menu anvendes til at programmere en sekundær zone.

Skærm	Indstilling	Beskrivelse
P014	Tilføj sekundær Zone	<ul style="list-style-type: none">• Gør det muligt at tilføje en sekundær zone.• L2 vises for sekundær zone A - tryk OK.• Rul for at indstille arealet for den sekundære zone og tryk OK.

Splejsning af perimeterledningen (efter behov)

- Indsæt begge ender af wiren i de yderste venstre og yderste højre pladser i samlemuffen.
- Kontrollér, at wirerne er helt indsat i samlemuffen.
- Anvend en tang til at trykke på knappen øverst på samlemuffen. Knappen skal trykkes helt ned, uden at beskadige samlemuffen.

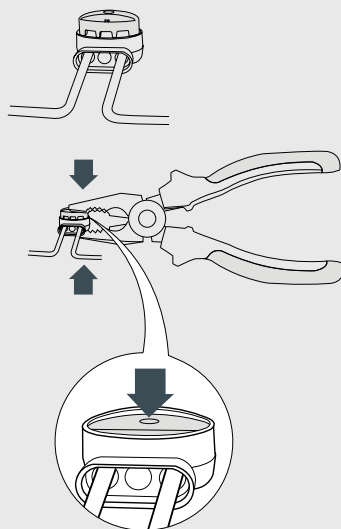

En nyttig video er tilgængelig online

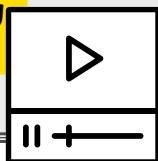

Godt gjort!

**Nu kan du slappe af og lade
din plæneklipper udføre
arbejdet.**

- 1** **Kend din plæneklipper**
- 2** **Menustruktur**
- 3** **Automatisk drift**
- 4** **Manuel drift**
- 5** **Funktioner - hvordan**
- 6** **Periodisk vedligeholdelse**
- 7** **Fejlfinding**
- 8** **FAQs**



Kend din plæneklipper

For at få det optimale ud af din plæneklipper, bør du her sætte dig ind i dens dele og meddelelser. Betjeningen bliver nemmere, når du forstår, hvordan den "interagerer" og arbejder.

Eksterne dele

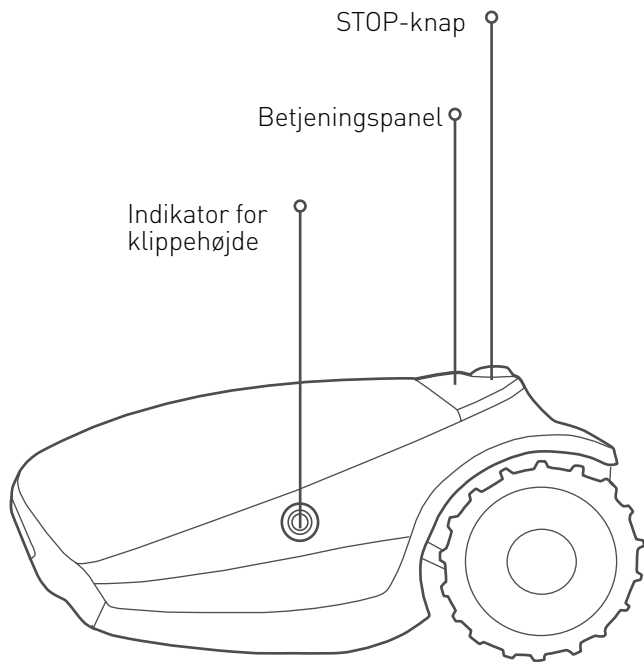

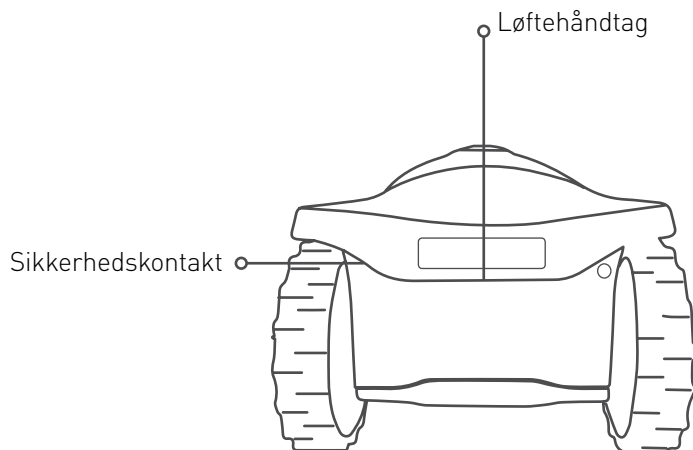
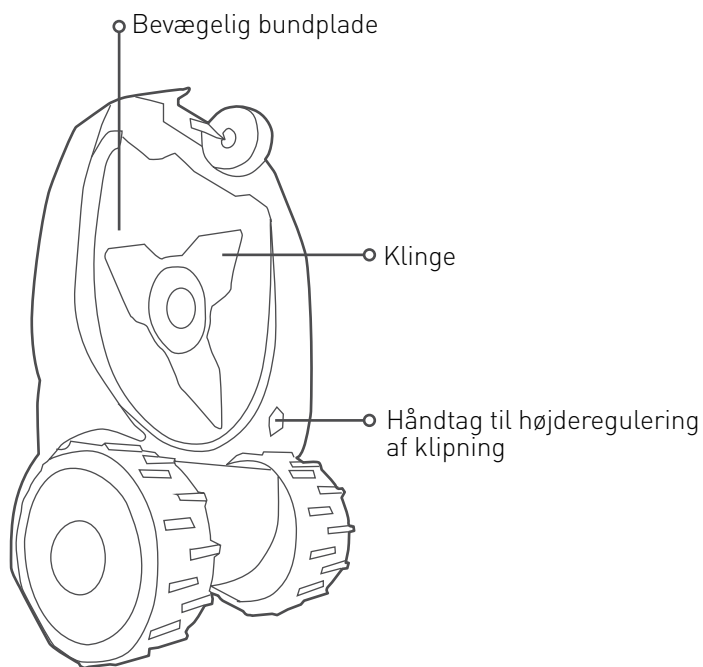

Betjeningspanel & display

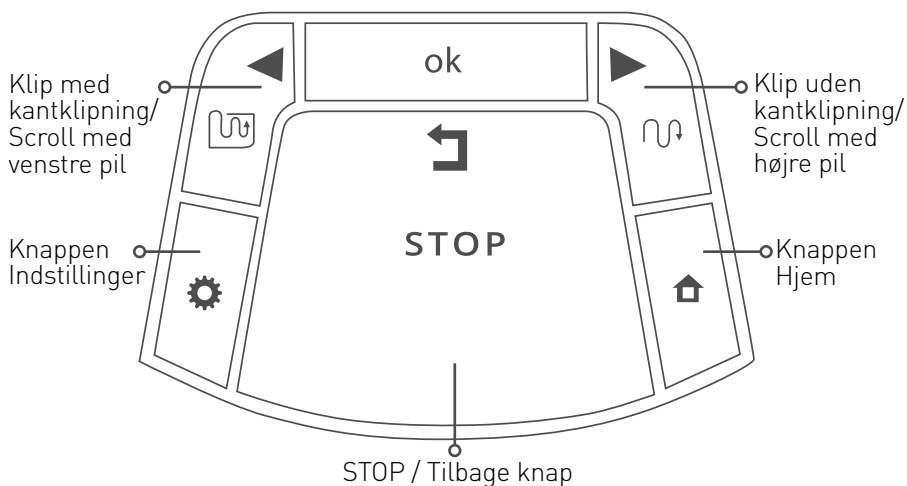
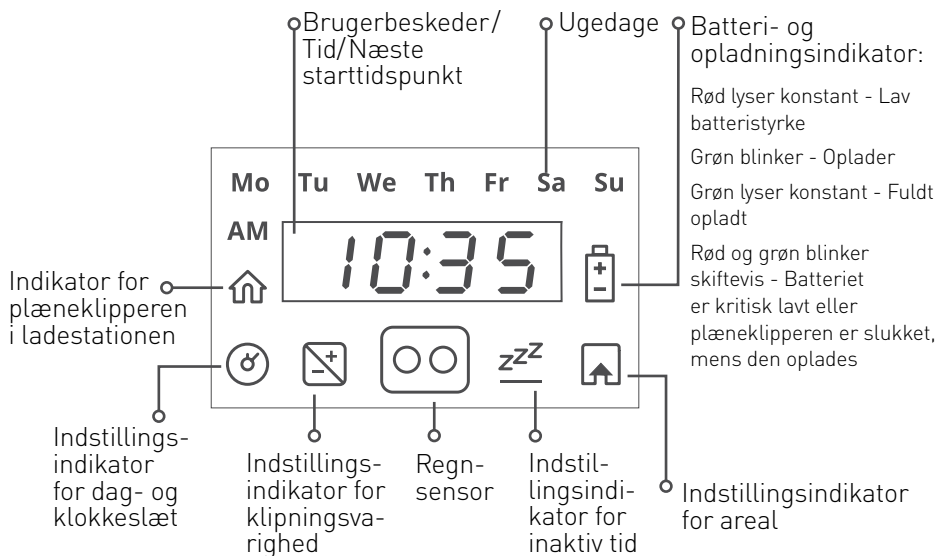

LED-indikation for ladestationen

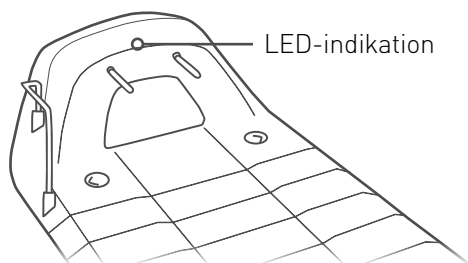

Indikation	Betydning
Konstant grøn	Signal til perimeterwiren er OK; plæneklipper er inde i ladestationen
Blinker grønt	Signal til perimeterwire er OK; plæneklipperen er udenfor ladestationen
Blinker hurtigt rødt	Perimeterwiren er ødelagt eller frakoblet
Blinker langsomt rødt	Dårlig forbindelse til perimeterwiren eller for lang wire
Konstant rødt	Defekt strømforsyning

2 Menustruktur

For uddybende beskrivelse af alle menupunkter, se nærmere i din online Kundeservice.

Grundindstillinger

Grundindstillingerne er de mest anvendte menupunkter. Hver af grundindstillingerne har et ikon på plæneklipperens panel.

Tryk på knappen "Indstillinger" i 3 sekunder. Hvert tryk på knappen "Indstillinger" vil skifte mellem de følgende 4 menupunkter:

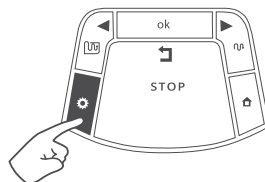

Dato og tid

Indstil aktuel tid og ugedag. Opmåler det hver gang der tændes for plæneklipperen.



Klippetimer

Tilføj ekstra klippetid. Se afsnit 3 nedenfor.



Inaktivitet

Indstil klippefri tidspunkter. Se afsnit 3 nedenfor.



Areal

Indstil arealstørrelsen for hver zone på din plæne.



TIP

Nogle indstillinger er defineret pr. zone. Sådan er zoner navngivet:

L1 – Hovedområde	A1 – Underområde 1
L2 – Sekundær Zone A	A2 – Underområde 2
L3 – Sekundær Zone B	A3 – Underområde 3

Avancerede indstillinger

De avancerede indstillinger er yderligere menupunkter, som ikke ændres ofte.

Tryk på **Indstillinger**
i 3 sekunder

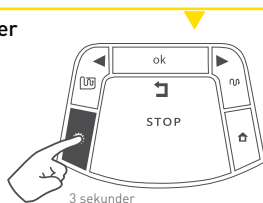

P001 vises

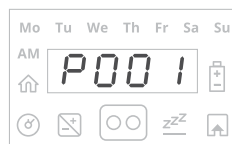

Brug pilen til at scrolle

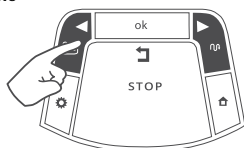

Tryk **OK** for at vælge
den ønskede mulighed



Indstilling

Beskrivelse

P001

Klippefrekvens

Vælg en højere værdi for mere frekvent klipning.
Se afsnit 3 nedenfor.

P002

Øer Tændt/Slukket

Spring perimeter-øer over, når der søges efter ladestationen.

P003*

Følg nær wiren Tændt/Slukket

Kører tilbage til ladestationen i dynamiske afstande fra
plænekanten for at reducere hjulspor.

[*] Gælder ikke for modeller til plæner under 800 m² / 8600 ft².

Indstilling	Beskrivelse
P004*	Maks. afstand for "Følg nær wiren" Maksimalt tilladte afstand fra kanten, når P003 er Tændt.
P005*	Min. afstand for "Følg nær wiren" Mindste tilladte afstand fra kanten, når P003 er Tændt.
P006*	"Følg nær wire"-test Test plæneklipperen i den maksimale afstand indstillet i P004.
P007	Regnsensor tænd/sluk Stopper automatisk drift i regnvejlr.
P008	Regnsensorens følsomhed Indstil højere følsomhedsværdi for regn.
P009	Knatklipping tænd/sluk Slå automatisk kantklipping til/fra.
P010	Børnelås tænd/sluk Lås tastaturet for at forhindre utilsigtede tryk. Se afsnit 5 for yderligere.
P011	Tyverisikring tænd/sluk Aktiverer og indstiller en 4-cifret PIN-kode til beskyttelse. Se afsnit 5 nedenfor.
P012	PIN-kode til tyverisikring Skift og bekræft ny PIN-kode til tyverisikringen. Se afsnit 5 nedenfor.
P013	Ladestation tænd/sluk Indstil en ekstra ladestation til en sekundær zone.
P014	Tilføj sekundær zone Opsætter en new sekundær zone og indstiller dennes arealstørrelse.
P015	Fjern zone Slet en sekundær zone eller et underområde.
P016	Lyd tænd/sluk Slå driftslyde fra.

Indstilling	Beskrivelse
P017	Mobilt kommunikationssystem Aktivere GSM-modultilbehør (hvis installeret).
P018	Statistik tænd/sluk Sende driftsstatistik til diagnostik.
P019	Bluetooth fjernbetjeningsparring Parrer fjernbetjeningstilbehør med din plæneklipper.
P020	Seneste afslutningshændelse Aktiverer en speciel fejlretningstilstand (af en servicestation).
P021	Program tænd/sluk Aktiverer/Deaktiverer automatisk drift efter zone. Se afsnit 4 for yderligere.
P022	Tilføj sekundært område Starter processen med at tilføje et underområde. Se afsnittet "Tilføj underområder" i installationsmanualen.
P023	Opdatere afstand til underområde Opdaterer afstanden til indgangen til underområdet. Denne menufunktion vises kun hvis der er defineret et underområde.
P024	SmartMow tænd/sluk Øger effektiviteten af klipningen. Kan være mindre effektiv ved særlige plæneudformninger.
P025	SmartMow kantoverlap Optimerer tilstanden SmartMow til din plæne.
P026	Turboklip tænd/sluk Aktiverer hurtigere og kraftigere klipning. Når klippecyklussen er afsluttet, indstilles denne funktion automatisk til Slukket.
P027	RoboHome tænd/sluk Tillader en ordentlig registrering af regn når RoboHome er installeret.
P028	Ekstern base Aktiverer og opsætter afstanden til installationen af en ekstern ladestation.

Indstilling	Beskrivelse
P029	Kollisionsdetektionsfølsomhed Indstil en højere værdi for en blødere kollision med objekter. Kan forårsage falske detektioner.
P030	Energisparer Minimer strømforbruget og deaktiver automatisk drift for at overholde CEC/DoE-reguleringen. Vises kun, når Programmet er slukket.
P031	Signaltype Skift for at undgå interferens med andre robotplæneklippere i nærheden. Skal gøres i Ladestationen.

3 **Automatisk drift**

Lær hvordan automatisk drift konfigureres og manuelt forbigår/overstyrer den når nødvendigt.

- Indstilling af arealstørrelsen definerer automatisk den nødvendige klipningstid for din plæne - dette er varigheden af en enkelt "klippecyklus"
- Plæneklipperen udfører normalt flere klippeforløb i træk, indtil den har udført en fuld klippecyklus
- Hvert klippeforløb starter på foruddefinerede tidspunkter, når plæneklipperen er fuldt opladet.
- Du kan begrænse den automatiske drift på specielle tidspunkter via indstillingen Inaktivitet
- Når en klippecyklus er gennemført, vil plæneklipperen forblive i ladestationen indtil næste cyklus starter
- Intervallet mellem klippecyklusser defineres i indstillingen Klippefrekvens
- Efter behov kan der tilføjes ekstra klippetid via indstillingen Klippetimer for at forbedre klipperesultatet.

Fortæl plæneklipperen hvor ofte den skal klippe

Klippehyppighed* styrer hyppigheden af klippecykler. En højere hyppighed, giver mere ofte klipning af din plæne og omvendt.

Tryk på **Indstillinger** i 3 sekunder.
P001 vises.

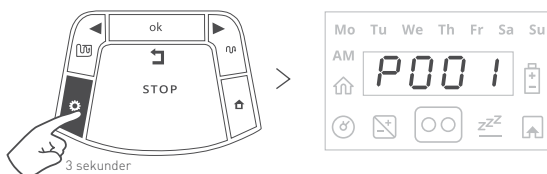

Tryk på **OK** for at komme ind

Brug pilene til at vælge den ønskede klippehyppighed:

- 01 - LOW** (én klippingscyklus om ugen)
- 02 - MEDIUM** (to klippingscykluser om ugen)
- 03 - HIGH** (plænen klippes dagligt)

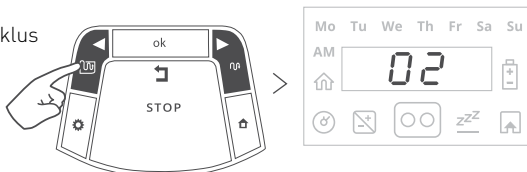

Tryk på **OK** for at bekræfte.

*Denne funktion er kun tilgængelig for zoner, hvor der er installeret en ladestation.

Tilføj ekstra klippetid

Hvis klipperesultaterne ikke er tilfredsstillende, giver funktionen "Klippetimer" mulighed for justering (i procent) af varigheden af den klippetid der er sat op for din plænestørrelse.

Tryk på **Indstillinger** to gange til indikationen for klippetimer er tændt.

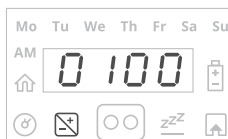
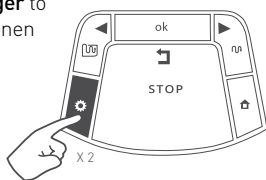

Brug rullepilene til at tilpasse de tildelte klippetimer (i %), og tryk på **OK** for at bekræfte.

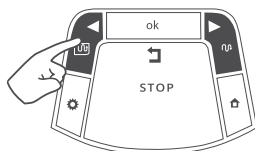

Standardværdien for denne indstilling er 0100 (100 %), og den kan ændres mellem 0050 (50 %) og 0150 (150 %).

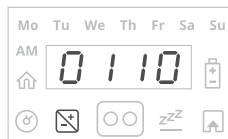

Eksempel: En værdi på 110 % medfører, at plæneklipperen vil bruge 10 % mere tid på plænen.

Beslut dig for, hvornår du vil have plænen for dig selv

Du kan indstille specikke dage eller tidspunkter i løbet af en dag, hvor du ikke ønsker at plæneklipperen arbejder på din plæne.

F.eks. i løbet af weekender eller på tidspunkter hvor der normalt er legende børn på plænen.

For at indstille sådanne "klippefri" tidspunkter, tryk på **Indstillinger** tre gange.

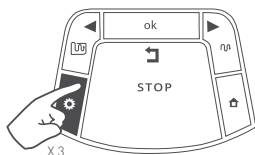

Indtil de **inaktive dage** lyser konstant.

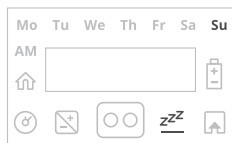

Tryk på **OK**.

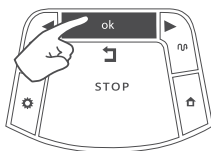

"Mo" starter med at blinke.

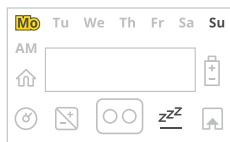

Tryk på HØJRE- eller VENSTREPIL for at rulle til den dag, du vil indstille som "inaktiv".

Tryk **OK** for at skifte mellem "Aktiv" og "Inaktiv" indstilling for den dag,

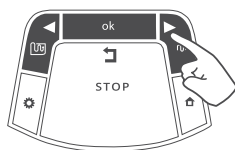

LED'en lyser - "Inaktiv dag" (plæneklipperen vil blive i ladestationen hele dagen). LED'en er slukket - der kan klippes på denne dag.

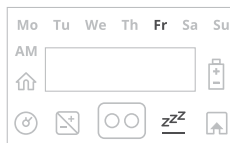

Rul gennem alle dagene til højre, indtil **"Inaktive timer"** begynder at blinke.

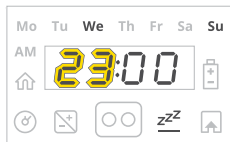
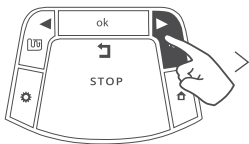

Indstil tidspunktet, hvor inaktive timer skal starte og tryk på **OK**.

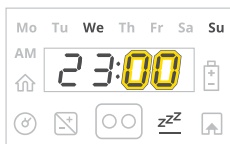
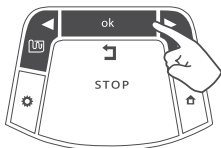

Indstil tidspunktet, hvor inaktive timer skal slutte og tryk på **OK**.

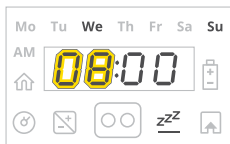
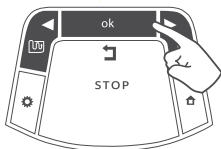

Planlæg klippetider for sikkerhedens skyld.

Sørg altid for, at plæneklipperen er indstillet til at arbejde når plænen er ledig. Samtidig indstilles der altid "klippefri" tidspunkter, når personer (isør børn) eller kæledyr kan være i nærheden.



TIPS

- Plæneklipperen vil ikke køre i løbet af de inaktive timer i løbet af alle ugens dage.
- Hvis for mange dage/timer er blevet deaktiveret i forhold til områdearealet, vil "Hrs" (Sænk inaktiv tid) blive vist - du må sænke mængden af inaktiv tid, for at plæneklipperen får tilstrækkelig tid til at klippe din plæne.
- For at sætte "Inaktive timer" til "Slukket", skal du indstille det samme tidspunkt for start og slut (f.eks.: 00:00 til 00:00).

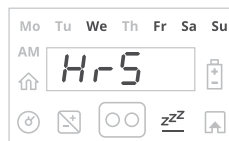

Sæt automatisk drift på pause, når det er nødvendigt

Automatisk drift er aktiveret som standard. Hvis du har brug for at stoppe en automatisk drift, kan du gøre dette ved at holde STOP-knappen nede i 5 sekunder, mens plæneklipperen er i ladestationen. Gentag processen, for at starte automatisk drift igen.

tryk på **STOP**-knappen i 5 sekunder.



Hvis du ønsker at sætte automatisk drift på pause for en speciel zone, kan dette gøres via programmenuen Tænd/Sluk (P021).



TIP

Når programmet er indstillet til Sluk i en bestemt zone, vil plæneklipperen springe handlingen over i denne zone, men vil fortsætte med at klippe kanten på hele plænen.

Brug pilene til at scrolle til menuen **P021**.

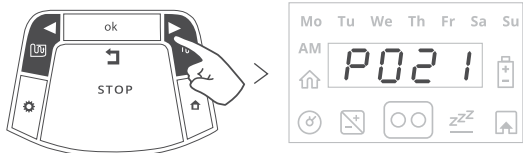

Tryk på **OK**.

Brug pilene til at scrolle til den ønskede zone:

- L1** – Hovedområde
- A1** – Underområde 1
- A2** – Underområde 2
- A3** – Underområde 3
- ALLE** – Hele plænen

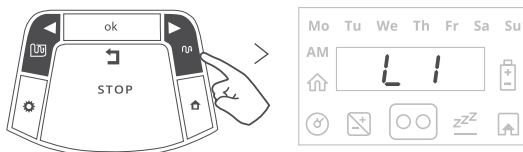

Tryk på **OK** for at vælge

Skift mellem **TÆND/SLUKKET**.

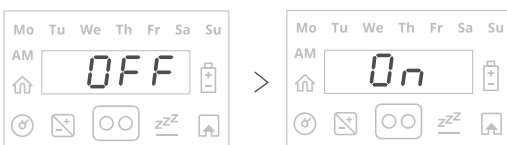

Tryk på **OK** for at bekræfte.

Når programmet er indstillet til Sluk i en bestemt zone, vil plæneklipperen springe handlingen over i denne zone, men vil fortsætte med at klippe kanten på hele plænen.

4 Manuel drift

Manuel drift anvendes, når du ønsker at starte klippingen uden for klippeskemaet.

Tryk på en knap for at få vist displayet.

Hvis batteriet er fuldt opladt, vil starttiden for næste klipping blive vist, ellers vil den aktuelle dag og klokkestæt blive vist.

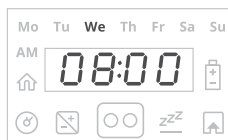

Driftstilstand	Kantklipping	Klipping uden kanter
Børnelås er ikke tændt	Tryk på VENSTRE pil en gang. 	Tryk på HØJRE pil en gang.
Børnelås er slukket	Tryk på VENSTRE pil og derefter på OK. 	Tryk på HØJRE pil, derefter på OK.



TIP

Hvis der er defineret et underområde, vises L1 (hovedområde) når du vælger en driftstilstand. Brug pileknapperne til at rulle og vælge zonen, der skal klippes, og tryk OK.

5 Funktioner - hvordan

Justér klippehøjden (15-60 mm) på plæneklipperen ved at dreje på knappen til højderegulering:

- Drej med urets retning for at øge klippehøjden.
- Drej mod urets retning for at sænke klippehøjden.
- Klippehøjden vises på siden af plæneklipperen.

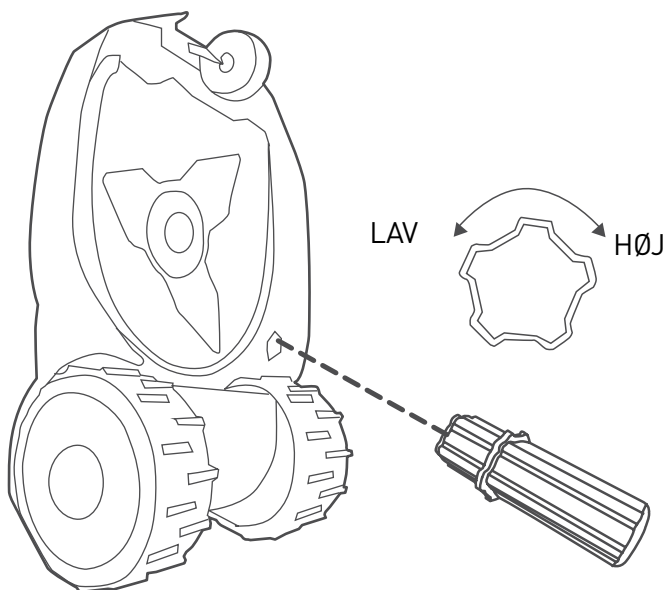

Børnesikring

Hvis du ønsker at forhindre børns fejltryk på betjeningsknapperne på din plæneklipper, kan du gøre dette via menuen Børnesikring tænd/sluk.

Tryk på **Indstillinger** i 3 sekunder.
P001 vises.

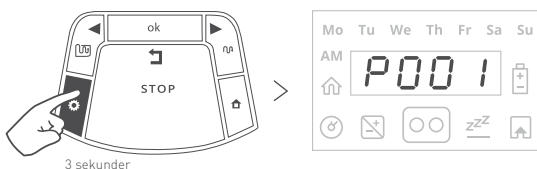

Brug pilene til at scrolle til menuen **P010**.

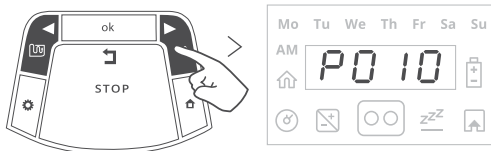

Tryk på **OK**.

Skift mellem
TÆND/SLUK.

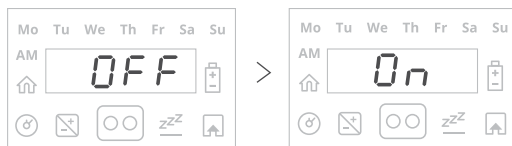

Tryk på OK for at bekræfte.



Hvis "Børnesikring" er indstillet til "Tænd", skal der først trykkes på en af driftstilstandsknapperne og så trykke på OK for at bekræfte.

Tyverisikring

Tyverisikringsfunktionen starter en alarm tilfælde af en utilsigtet fjernelse af plæneklipperen fra dens afmærkede område. Som standard er tyverisikringen Slukket. For at slå tyverisikring til for første gang:

Tryk på **Indstillinger**
i 3 sekunder.
P001 vises.

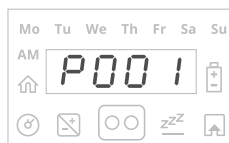
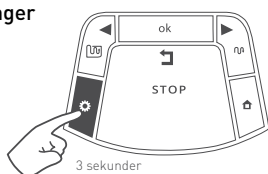

Brug pilene til at scrolle
til menuen **P011**.

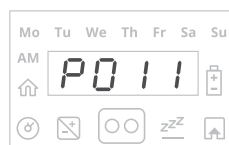
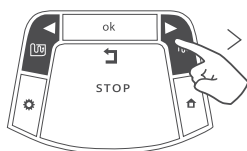

Tryk på **OK**.

Vælg **TÆND**.

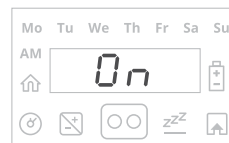
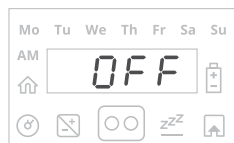

Tryk på **OK** for
at bekræfte.

Vælg en PIN-kode på 4 cifre.

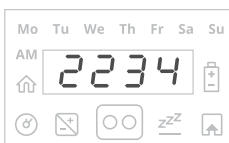
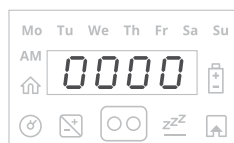



TIP

- Vælg en kode du kan huske. Skriv den ned på den dertil beregnede plads bagerst i denne manual.
- Tyverisikringen vil automatisk låse plæneklipperen hvis der ikke er brugeraktivitet (tryk på knap eller forbindelse fra mobilapp) mi 30 minutter.
- Når tyverisikringssystemet er aktiveret, vil 0000 blive vist. Indtast din 4-cifrede kode for at deaktivere tyverisikringsfunktionen.
- Hvis koden ikke indtastes, vil beskeden ændre sig til "Kode" ("Alarm aktiveres snart"). Indtast koden, ellers starter alarmer.

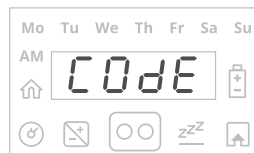

6 Periodisk vedligeholdelse



ADVARSEL

Risiko for alvorlig kvæstelse og skade!

Sluk altid for sikkerhedskontakten før du løfter plæneklipperen. Klingen er meget skarp. Den kan forårsage alvorlige snitsår eller flænger. Brug altid solide arbejdshandsker, når du arbejder med eller omkring klingerne. Anvend ALDRIG en beskadiget eller knækket klinge. Slib ALDRIG klingen manuelt.

En gang om måneden:

- Tjek undersiden af plæneklipperen. Rengør om nødvendigt. Skrab forsigtigt det opsamlede græs væk (ved hjælp af en lille pind eller lignende) fra undersiden af den bevægelige bundplade.
- Kontrollér perimeterwiren og tilføj pløkker hvis den er løs og ikke er fastgjort mod jorden. I tilfælde af sæsonskifte på plænen, sørg for at justere wiren tilsvarende.
- Kontrollér ladestationen, rengør den for mudder og snavs så en korrekt docking er mulig.



VIGTIGT!

Anvend ALDRIG en højtryksrenser til at rengøre plæneklipperen. Væske kan skade dele. Når du har skrabet græsset væk, skal du blot tørre overfladen af med en fugtig eller våd klud.

Vinteropbevaring

Plæneklipperen

- Oplad plæneklipperen helt i ladestationen
- Sluk den
- Rengør plæneklipperen og opbevar den indendørs ved temperaturer over 0°C.

Ladestation

- Vinteropbevaring er ikke påkrævet for en ladestation. Den kan blive på plænen i vinterperioden.
- Det anbefales at frakoble strømforsyningen fra stikkontakten under vinteropbevaringsperioden.

Vinterservice

- For at sikre korrekt vedligeholdelse af din plæneklipper, så den altid holdes i topform, anbefales det at få den eftersat hos et autoriseret værksted inden vinteropbevaring.
- Vinterservice inkluderer fx rengøring af plæneklipperens dele og dækkappen, kontrol for slidte dele (fx klinger, drivhjul og andre bevægelige dele) og udskiftning af dem ved behov, test af plæneklipperens funktioner og sikkerhedskomponenter, kontrol af batteriet og indlæsning af nyeste softwareversion, sandsynligvis med nye funktioner.

7 Fejlfinding

Vist meddelelse	Mulig årsag / hændelse	Korrigerende handling
STOP (sidder fast)	Plæneklipperen sidder fast et sted. Den kan ikke fortsætte med at køre.	Kontrollér jorden for huller eller fordybninger. Fyld disse med lidt jord.
		Kontrollér, om perimeterwiren er for tæt på kanten. Flyt wiren ind mod den indre del af plænen.
Ud (Kryds udenfor)	Kanttråden er for tæt på kanten.	Flyt wiren ind mod den indre del af plænen.
	Plæneskråningen tæt ved kanten er for stor og bevirker, at plæneklipperen glider udenfor.	Inkluder ikke områder med meget stejle skrænter.
	Plænenes kant er for bulet.	Udfyld huller og grøfter langs med kanten til niveau med grunden.
LOOP (Intet wiresignal)	Strømforsyningen er ikke tilsluttet eller der er en midlertidig strømafbrydelse.	Vær sikker på, at strømforsyningen er forbundet til stikkontakten.
	Signalgeneratoren skal genstartes.	Tag Strømforsyningen ud af stikkontakten og forbind den igen efter 10 sekunder.
	Venter på perimetersignalet.	Kontroller alle kabelforbindelser. Plæneklipperen fortsætter automatisk.
	Kanttråden er skåret over.	Kontrollér, om der er brud på perimeterwiren.
ELEC (Tjek strømmen)	Der er en midlertidig strømafbrydelse.	Kontroller, at der er forbindelse fra strømudtaget til strømforsyningen.
	Strømforsyningen er ikke ordentligt tilsluttet i stikkontakten.	Bekræft, at strømforsyningen er ordentligt tilsluttet.
	Der er ikke registreret nogle kilde til opladning.	Rens opladningskontakterne på ladestationen og tjek for korrekt forbindelse mellem ladestationen og strømforsyningen.

Vist meddelelse	Mulig årsag / hændelse	Korrigerende handling
LOAd (Tjek klippehøjde)	Klippesystemet har været overbelastet for længe som følge af højt græs eller en genstand, der sidder fast i eller er omviklet kling.	Sluk sikkerhedskontakten, og undersøg klingerne. Fjern alle fremmedlegemer eller ophobning under den bevægelige bundplade. Forøg klippehøjden og tænd for TurboMode.
HrS (Sænk inaktiv tid)	For mange inaktive dage og/eller timer er blevet indstillet for dit plæneareal.	Nedsæt antallet af inaktive dage og/eller antallet af inaktive timer.
	Klipningshyppigheden er for høj for de nuværende indstillinger for Inaktiv tid.	Nedsæt klippehyppigheden. Se "Fortæl plæneklipperen hvor ofte den skal klippe".
	Områdeindstillingen er for høj for de nuværende indstillinger for Inaktiv tid.	Indstillingen Formidsk område.
SEnd (Send driftsdata)	Afvent at driftsdata bliver sendt via GSM-modulet.	Der kræves ingen handling. Straks driftsdata er afsendt, starter opladningen. Dette kan vare et par minutter.
Løft (Løft registreret)	Sluk før løftning.	Du skal slukke systemkontakten før, du løfter eller bærer maskinen.
Slukket (Slukket)	Plæneklipperen er forbundet til opladning, men slukket.	Skift systemkontakten til "Tændt", for at tillade opladning.
VARME (Overophedet)	Klippemotoren har været overbelastet for lang tid.	Der kræves ingen handling. Plæneklipperen fortsætter automatisk, når den er kølet ned.

Vist meddelelse	Mulig årsag / hændelse	Korrigerende handling
Ladestation (Problem med ladestationen)	Plæneklipperen har gentagende gange problemer med at dokke med ladestationen.	Juster ladestationen position. Rens laderkontakterne med en børste eller et stykke stof.
Regn (Regn registreret)	Driften er forsinket eller sat på pause på grund af regn.	Plæneklipperen vil genoptage driften 30 minutter efter der ikke er registreret nogen regn.
Opladning (hold opladt)	Oplad den, hvis den ikke er i brug.	Det anbefales altid at holde plæneklipperen opladet.
Børn Børnesikring	Børnelås-funktionen er aktiveret.	Tryk på klip/kantklip + OK for at betjene plæneklipperen
E9 Se fejlfinding i brugervejledningen	E 9 vises for alle andre fejlmeddelelser, der ikke er vist ovenstående.	Tryk "Højrepil" knappen for at modtage standsningens årsagsnummer og referer til vores online Kundeservice.

8

Ofte stillede spørgsmål (FAQ)



Plæneklipperen kan ikke docke ordentligt og rammer nogle gange ved siden af ladestationens kontakter

Indgangen til ladestationen er ikke jævn. Fyld hullerne med jord for at udglatte plænen omkring ladestationen, så det er let at køre ind. Sørg for, at perimeterwiren er lige og centreret, eller 4-5 cm til venstre i tilfælde af en ekstern installation, hele vejen under ladestationen. Rengør forhjulet og sørg for, at det drejer frit på sin aksel. Sørg for, at ladestationen er anbragt på et relativt jævnt underlag.



Regnsensoren virker ikke

Efter en vis periode i udendørs forhold, kan regnsensorens stifter blive oxideret og dermed mindre følsomme overfor regn. Prøv at skrubbe stifterne med en skuresvamp eller børste.



Pletvis og ujævn klipping

Reducér den inaktive tid for en hurtigere klippecyklus og mere jævnt klippresultat. Hvis det er i en sæson med hurtigt voksende græs - reducér tiden mellem klippecykluser via indstillingen **Klippehyppighed**. Forøg den tildelte klippetid via indstillingen **Klippetimer** for at kompensere for plænenes formkompleksitet.



Der går lang tid, før plæneklipperen forlader ladestationen.

Tryk og hold nede på 'Hjem'-knappen i et sekund, mens plæneklipperen stadig er i ladestationen. Ikke-kørsels-koden vil blive vist i 3 sekunder. Se vores online Kundeservice for en detaljeret beskrivelse af koder for ikke-kørsel.



Plæneklipperen kører på forkerte tidspunkter

Kontroller, at klokkeslættet på maskinen er korrekt. Indstillinger for tid og dag skal opdateres hver gang plæneklipperen tændes.

Kontakt
OS



WWW.ROBOMOW.COM

MTD Products Aktiengesellschaft Industriestraße 23 • 66129 Saarbrücken • Germany



DOC7000G_DK

robomow.com f