



Uživatelská příručka

*Podívejte se, jak
provést instalaci*



Překlad originálního návodu na obsluhu

 **Robomow**[®]
friendly home

Robotické sekačky
RC312 Pro S, RC308 Pro,
RC308u Connect, RC304u

 CZ

*Já jsem
Robomow.
Těší mě.*



Vaše bezpečnost je pro nás důležitá.

Přečtěte si prosím pozorně tuto příručku se všemi bezpečnostními upozorněními a zejména zajistěte, aby během sečení nebyli na trávníku děti a zvířata.

<i>Bezpečnost především.....</i>	2
<i>Instalace</i>	13
<i>Informativní příručka</i>	53

Bezpečnost především

DŮLEŽITÉ!

PŘED POUŽITÍM PEČLIVĚ PŘEČTĚTE

UCHOVEJTE PRO BUDOUCÍ POUŽITÍ

- 1** ***Význam výstražných symbolů***
- 2** ***Bezpečnostní výstrahy a opatření***
- 3** ***Bezpečnostní funkce***



Sekačku nesmí používat ani obsluhovat děti. Děti mějte vždy pod dohledem.

1

Význam výstražných symbolů



1 2 3 4 5 6 7

1. Jedná se o nebezpečný elektrický nástroj. Buďte opatrní a řiďte se veškerými bezpečnostními pokyny a výstrahami.
2. Před použitím sekačky si pečlivě přečtěte bezpečnostní pokyny.
3. Během činnosti hrozí nebezpečí zasažení odhozenými předměty.
4. Během provozu udržujte od sekačky dostatečnou bezpečnostní vzdálenost. Ostatní lidé, především děti, domácí zvířata a přihlížející osoby, by neměli vstupovat na plochu, na níž sekačka pracuje.
5. POZOR – Nedotýkejte se rotujících nožů. Nohy a ruce udržujte v dostatečné bezpečnostní vzdálenosti od sekačky a nepokoušejte se sekačku zvedat ze země.
6. Před prací na sekačce nebo před jejím zvednutím aktivujte pojistku (viz odstavec 3.b).
7. Na sekačce se nevozte.



Sekačku ani její části nevyhazujte do netříděného komunálního odpadu. Likvidujte samostatně.



Tento výrobek odpovídá příslušným směrnicím EU.



Tento symbol označuje, že je elektrický síťový přívod dvojitě izolován.



Bezpečnostní výstrahy a opatření

A. Než začnete

1. Než začnete sekačku obsluhovat, přečtěte si pečlivě tuto bezpečnostní příručku a seznamte se s ovládacími prvky a správným způsobem použití.
2. Nikdy nedovolte, aby sekačku obsluhovaly děti, osoby s omezenými smyslovými, fyzickými nebo duševními schopnostmi, osoby s nedostatkem zkušeností, popř. osoby, které se neseznámily s těmito pokyny. Věk obsluhující osoby může být také omezen místními předpisy.
Za škody způsobené jiným lidem nebo jejich majetku jste odpovědní vy.
3. Jste povinni informovat sousedy o rizicích a o tom, že je zakázáno vstupovat na váš trávník, pokud sekačka pracuje.
4. Je-li váš trávník sousedům přístupný a/nebo otevřený do ulice, musíte být během sečení přítomni, abyste ostatním zabránili na trávník vstupovat. Případně musíte svůj trávník oplotit/ochránit, aby ostatní neměli k sekačce během sečení přístup.

B. Příprava

1. Podle pokynů proveďte instalaci obvodového drátu.
2. Pravidelně kontrolujte plochu, v níž sekačka pracuje, a odstraňte z ní veškeré kameny, větvičky, šišky, dráty a jiné cizí předměty.
3. Pravidelně pohledem kontrolujte, zda není nůž opotřebovaný nebo poškozený. Opotřebovaný či poškozený nůž vyměňte (č. dílu MRK7003A/MRK7003W).

C. Provoz

DŮLEŽITÉ BEZPEČNOSTNÍ VAROVÁNÍ!

Nenechávejte sekačku pracovat bez dozoru, pokud víte, že jsou v okolí zvířata, děti nebo další osoby. Nikdy nesekejte, když jsou poblíž lidé (zejména děti) nebo zvířata.



1. Pokud dojde k poškození, opotřebení nebo nefunkčnosti některé části nebo bezpečnostního prvku sekačky, výrobek nepoužívejte.
2. Ruce a nohy udržujte mimo dosah sečného nože a dalších pohyblivých částí.
3. Před zvednutím sekačky nebo prováděním jakýchkoliv úprav vždy vypněte bezpečnostní spínač.
4. Sekačku nikdy nezvedejte ani nepřenášejte, dokud motory stále běží.
5. Nedotýkejte se nožů, dokud se zcela nezastaví.
6. Sekačku nepoužívejte k ničemu jinému než k sekání trávníku.
7. Udržujte všechny kryty, ochranná a bezpečnostní zařízení a snímače na svém místě. Opravte nebo vyměňte všechny poškozené díly včetně bezpečnostních nálepek.
8. Týdenní program nastavte na dobu, kdy na trávníku nejsou žádní lidé.
9. Poškozený napájecí kabel nepřipojujte do zásuvky ani se poškozeného kabelu nedotýkejte, dokud nedojde k jeho odpojení, mohlo by dojít ke kontaktu s částmi pod napětím.
10. Prodlužovací kabel udržujte v bezpečné vzdálenosti od nožů, zabráníte tak jeho poškození sekačkou. Poškozený napájecí kabel může vést ke kontaktu s částmi pod napětím.

11. Pokud se napájecí kabel během používání poškodí nebo zamotá, odpojte ho ze sítě vytažením zástrčky.
12. Pokud během provozu sekačky dojde k nehodě nebo poruše, okamžitě stiskněte červené tlačítko STOP.

D. Přeprava

Po pracovní ploše:

1. Stiskem STOP sekačku zastavte.
2. Pomocí dálkového ovládání (dostupné jako příslušenství nebo pomocí mobilní aplikace) sekačku přemístujte z místa na místo.
3. V případě přesunu na jinou výškovou úroveň vypněte bezpečnostní spínač a přesuňte sekačku pomocí držadla.



Na dlouhé vzdálenosti:

Při přepravě sekačky na dlouhé vzdálenosti vypněte bezpečnostní spínač.



DŮLEŽITÉ! Doporučujeme ponechat si originální obal, kdyby bylo v budoucnu nutné sekačku přepravovat.

E. Použití dálkového ovládní (manuální sečení)

1. Sekejte pouze za denního světla nebo za dobrého umělého osvětlení a nepoužívejte sekačku na vlhké trávě.
2. Nepoužívejte sekačku, pokud jste bosí nebo máte na nohou otevřené sandály. Vždy noste pevnou obuv a dlouhé kalhoty. Na svahu dávejte pozor, abyste nespadli.
3. Při otáčení sekačky směrem k vám buďte vždy maximálně opatrní.
4. Motor vždy zapínejte podle pokynů a stůjte přitom v bezpečné vzdálenosti od nože.
5. Nesekejte se sekačkou manuálně na svazích se sklonem větším než 15 stupňů nebo když nelze udržovat stabilní postoj.

F. Baterie

1. Neotevírejte ani nepoškozujte bateriovou jednotku.
2. Baterie obsahují elektrolyty. V případě úniku elektrolytu z baterie je nutné provést následující opatření:
 - Styk s kůží: Neprodleně omyjte kontaktní plochu vodou a mýdlem.
 - Styk s očima: Okamžitě vyplachujte oči dostatečným množstvím čisté vody po dobu nejméně 15 minut, oči si nemněte.
 - Vyhledejte lékařskou pomoc.
3. Zkontrolujte, že baterii nabíjíte správnou nabíječkou, kterou doporučuje výrobce. Nesprávné použití může mít za následek zasažení elektrickým proudem, přehřátí nebo únik korozivní kapaliny z baterie.

G. Údržba a zvláštní pokyny

1. Před čištěním / kontrolou / odstraněním blokace / prací na sekačce nebo po zasažení neznámého tělesa sekačkou vždy vypněte bezpečnostní spínač. Nikdy se nepokoušejte provádět údržbu nebo seřizovat sekačku, pokud je v provozu.
2. V případě abnormálních vibrací vypněte sekačku, vyndejte pohonnou jednotku a vizuálně zkontrolujte, jestli není poškozen nůž. Opotřebovaný či poškozený nůž vyměňte (díl č. MRK7003A/ MRK7003W) z důvodu zachování vyvážení. Pokud vibrace pokračují, zavolejte na servisní centrum.
3. Při kontrole nebo údržbě nože používejte pevné rukavice.
4. Neprovádějte na sekačce údržbu, pokud jste bosí nebo máte na nohou otevřené sandály. Vždy noste vhodnou pracovní obuv a dlouhé kalhoty.
5. Z bezpečnostních důvodů vyměňte všechny opotřeбенé nebo poškozené díly.
6. Používejte pouze originální výbavu a příslušenství. Je zakázáno upravovat původní konstrukci sekačky. Veškeré modifikace provádíte na vlastní riziko.
7. Vždy používejte pouze správné náhradní díly (díl č. MRK7003A/ MRK7003W).
8. Údržbu, servis a čištění sekačky provádějte podle pokynů výrobce.
9. Pro zajištění bezpečného stavu přístroje udržujte veškeré matice a šrouby utažené.



VAROVÁNÍ!

Pokud je riziko bouřky a blesků, odpojte obvodový drát od základní stanice/obvodového spínače a zástrčku napájecího zdroje 230 V / 120 V ze síťové zásuvky.

H. Konec životnosti výrobku

1. Sekačku a její příslušenství je třeba po skončení životnosti zlikvidovat odděleně, aby se zabránilo tomu, že odpadový elektrický a elektronický materiál skončí na skládce, a za účelem ochrany a zlepšení kvality životního prostředí.
2. Sekačku ani její části (včetně napájecího zdroje a základní stanice) nevyhazujte do netříděného komunálního odpadu – odvezte ji na sběrný dvůr k oddělené likvidaci.
3. Zeptejte se místního distributora/prodejce, jaké způsoby vracení a sběru jsou k dispozici.
4. Baterie neodhazujte do ohně a použité baterie nedávejte do domovního odpadu.
5. Baterie se musí sbírat, recyklovat nebo likvidovat způsobem šetrným k životnímu prostředí.

3 Bezpečnostní funkce



VAROVÁNÍ!

Sekačka je vybavena řadou integrovaných bezpečnostních funkcí. Představuje však nebezpečné zařízení s ostrými noži, které může způsobit vážné poranění kohokoliv, kdo s ní přijde do styku.

Proto je zakázáno pohybovat se po trávníku, na němž sekačka právě pracuje. Vždy zastavte provoz sekačky v případě, že budou na trávníku pobývat osoby (obzvláště děti) nebo zvířata.

A. Dětský zámek

Dětský zámek zabraňuje neúmyslnému spuštění sekačky náhodným stiskem jednoho z tlačítek. Sekačka se spustí pouze po stisknutí dvou tlačítek v určitém pořadí. Pokud mohou do styku se sekačkou přijít děti do 6 let, je nutné dětský zámek aktivovat.

B. Zabezpečení proti krádeži / blokovací zařízení

Systém zabezpečení proti krádeži zabrání tomu, aby sekačku používaly neoprávněné osoby, které neznají platný kód. Budete vyzváni, abyste zadali čtyřmístný kód podle své volby, který se bude používat jako váš osobní bezpečnostní kód. Výrazně doporučujeme tuto funkci aktivovat, zabráníte tak používání sekačky dětmi nebo osobami, které nejsou seznámeny s jejím používáním nebo jim používání není povoleno.

C. Senzor nadzvednutí

V případě nadzvednutí sekačky ze země za provozu nože se nůž okamžitě zastaví.

D. Senzor náklonu

V případě náklonu sekačky směrem nahoru do svislé polohy se nůž okamžitě zastaví.

E. Senzor nárazu

Sekačka dokáže za provozu rozpoznat překážky. Jakmile sekačka narazí na překážku, nůž sekačky se okamžitě zastaví, sekačka se také přestane pohybovat v daném směru a otočí se směrem od překážky.

F. Tlačítko pro nouzové zastavení

Stisknutím tlačítka STOP kdykoli během provozu se sekačka i nože okamžitě zastaví.

G. Bezpečnostní spínač

Vypnutím bezpečnostního spínače zastavíte veškerou činnost sekačky. Před zvedáním sekačky a před prováděním údržby je nutné spínač vždy vypnout.

H. Základní stanice / Obvodový spínač a obvodový drát

Sekačka nemůže fungovat bez obvodového drátu, který je nainstalován a aktivován pomocí základní stanice / obvodového spínače. V případě ztráty signálu obvodového drátu přestane sekačka pracovat.

***Pustíme se
do toho.
Už se
nemůžeme
dočkat sečení.***



Vítejte v přívětivém domově

Blahopřejeme k nákupu! Jen několik kroků vás dělí od seznámení s nejlepším týmovým hráčem. Již brzy se budete moci spolehnout na to, že váš nový přítel odvede skvělou práci.

Sekačka sama opustí základní stanici v předem stanovených dnech a časech, poseká váš trávník a vrátí se zpět do základní stanice, aby dobila baterii.

Hranice sečení („virtuální stěna“) se stanoví pomocí předem nataženého obvodového drátu. Ten se položí podél okrajů trávníku a kolem objektů, kterým chcete, aby se robotická sekačka vyhnula.

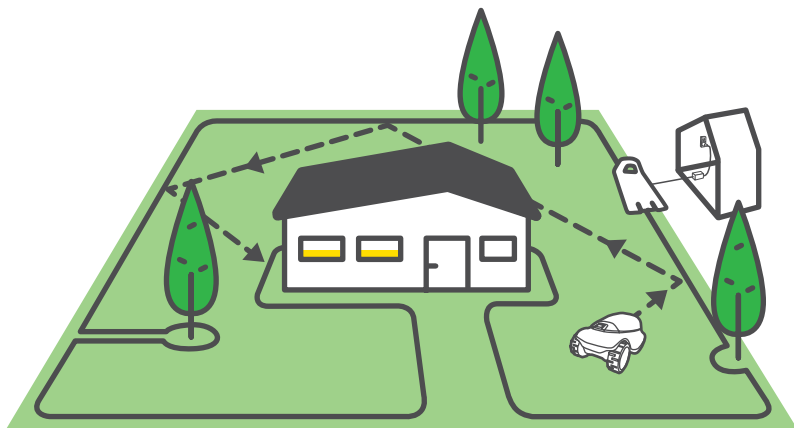

Sekačka se náhodně pohybuje po pracovní ploše vyznačené obvodovým drátem. Tento druh náhodného pohybu zajišťuje dokonalé posečení vašeho trávníku po celé jeho ploše.

Navíc se robotická sekačka vycentruje na obvodový drát tak, aby zajistila přesné a perfektní sečení okrajů.

Skvěle vypadajícího trávníku dosáhnete jen důsledným sečením, a přesně to vám poskytne robotická sekačka.

Po provedení instalace dle jasných pokynů si budete moci začít užívat volný čas, zatímco váš nový kamarád se bude starat o váš trávník.

A co dál?

Správnou instalací sekačky zajistíte maximální účinnost a dokonalé výsledky. Abyste sekačku připravili k odvedení perfektní práce, stačí ji připravit následovně:

Znejte svůj trávník

Jaký typ trávníku máte?

Připravte, nastavte, vyzkoušejte

Nastavení a zkušební provoz

Začínáme

Vyberte umístění základní stanice

Připojte napájení

Zapojte

Natáhněte obvodový drát

Vytyčte „virtuální hranice“



Co je v balení

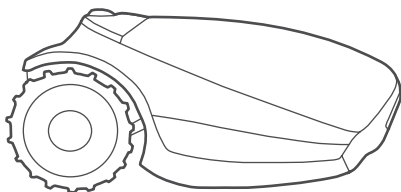

Produkt

Vaše nová robotická sekačka

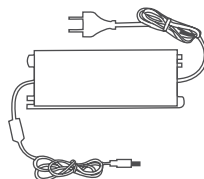

Napájecí zdroj

Napájecí zdroj pro nabíjení sekačky

Základní stanice s prodlužovacím kabelem

V základní stanici se sekačka nabíjí. K připojení základní stanice k napájecímu zdroji slouží 15m nízkonapěťový kabel.

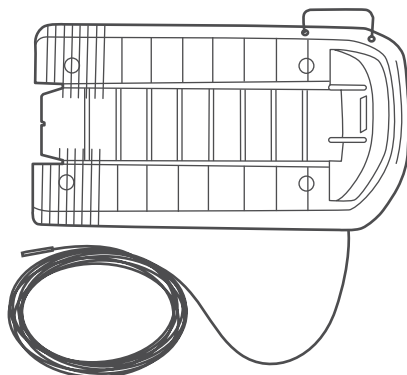

Návod k použití

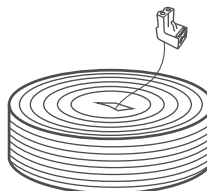

Obvodový drát*

Označuje pracovní plochu, ve které se bude sekačka pohybovat.

(*) Nedodává se k modelům Pro/XR2



Nástroj pro odstranění nožů

Slouží k bezpečnému odstranění nožů.



Náhradní konektory obvodového drátu

Slouží k připojení obvodového drátu k základní stanici.

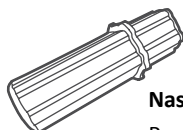

Nastavovač výšky sečení

Pro snadnou úpravu výšky sečení.



Spojky obvodového drátu

Slouží ke spojování obvodového drátu v případě jeho přestříhnutí.

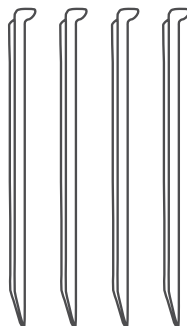

Kolíky základní stanice (4 ks)

Slouží k upevnění základní stanice k zemi.

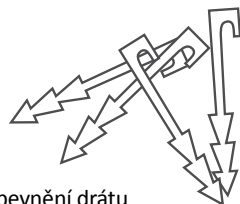

Kolíky*

Slouží k upevnění drátu k zemi.

(*) Nedodává se k modelům Pro/XR2

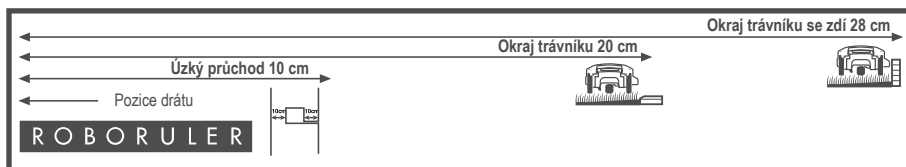

Pravítko RoboRuler

Slouží k měření vzdálenosti obvodu okraje trávníku.

Připraveni? Pustíme se do toho...

1 Znejte svůj trávník

Dobrá znalost vašeho trávníku vám ušetří spoustu problémů a usnadní a zrychlí proces instalace.

Můžete také přeskočit některé pozdější části tohoto návodu, které neplatí pro váš typ trávníků.

Jaký váš trávník vypadá?

Typ A

Pouze základní zóna

Váš trávník tvoří jedna nepřetržitá zóna a všechny plochy trávníku jsou dostatečně široké na to, aby jimi sekačka projela (šířka alespoň 2 m v nejužším bodě).



Typ B

Základní zóna + podzóna

Váš trávník sestává z více než jedné zóny. Tyto zóny jsou propojené úzkými průchody (šířka 1–2 m). Sekačka může mezi zónami projíždět a posekat celou plochu trávníku.

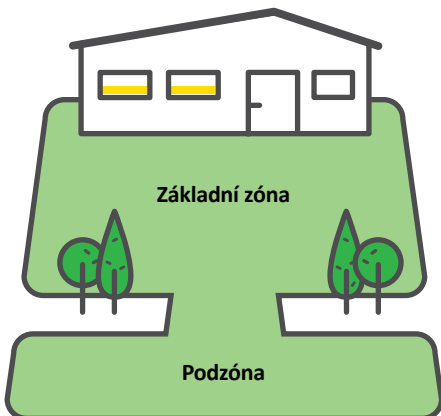

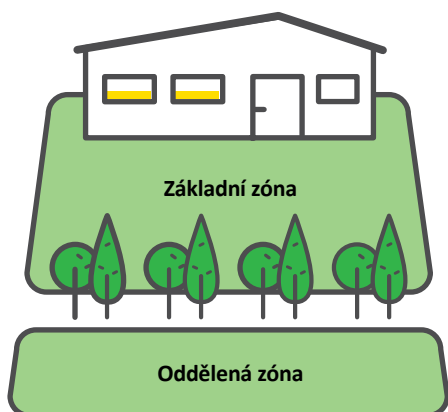

Typ C **Základní zóna +** **oddělená zóna**

Váš trávník se skládá ze dvou nebo více zón, které nejsou propojené (jsou oddělené plotem, chodníkem, pěšinou nebo jinou překážkou). Sekačka mezi těmito zónami nemůže projet.

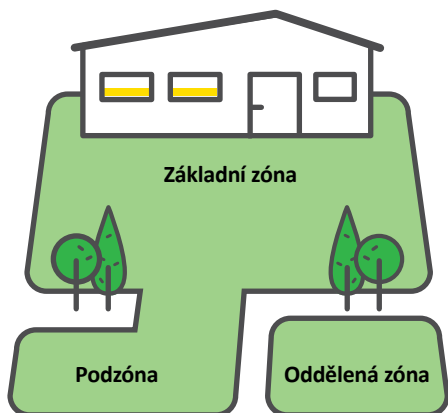

Typ D **Základní zóna + podzóna +** **oddělená zóna**

Některé plochy vašeho trávníku jsou se základní zónou propojeny úzkým průchodem (do šířky 2 m) a některé plochy jsou od hlavní zóny zcela odděleny plotem, chodníkem, pěšinou nebo jinou překážkou a sekačka mezi nimi nemůže přejíždět.

2 Začínáme

Vyberte umístění základní stanice a napájecí jednotky.

Základní stanice je místem, kde se sekačka nabíjí a kde začínají a končí obvodové dráty. V tomto kroku instalace určíte správné umístění základní stanice.



TIP

Základní stanici nainstalujete v pozdější fázi poté, co bude připraven obvodový drát.

Vyberte si, který typ instalace je pro vás ten správný.

Existují dvě možnosti instalace základní stanice:

Na trávníku
Instalace na trávníku

U rohu
Instalace mimo trávník

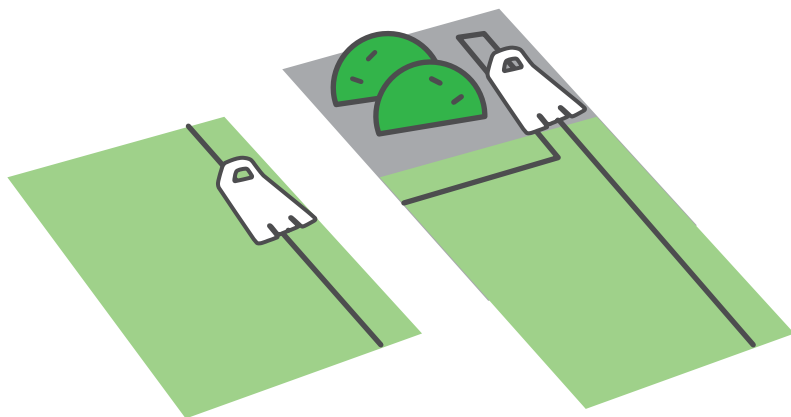

Při umístění základní stanice dodržujte jednoduché zásady.

Zásada A

Vzdálenost max. 15 m od síťové zásuvky.

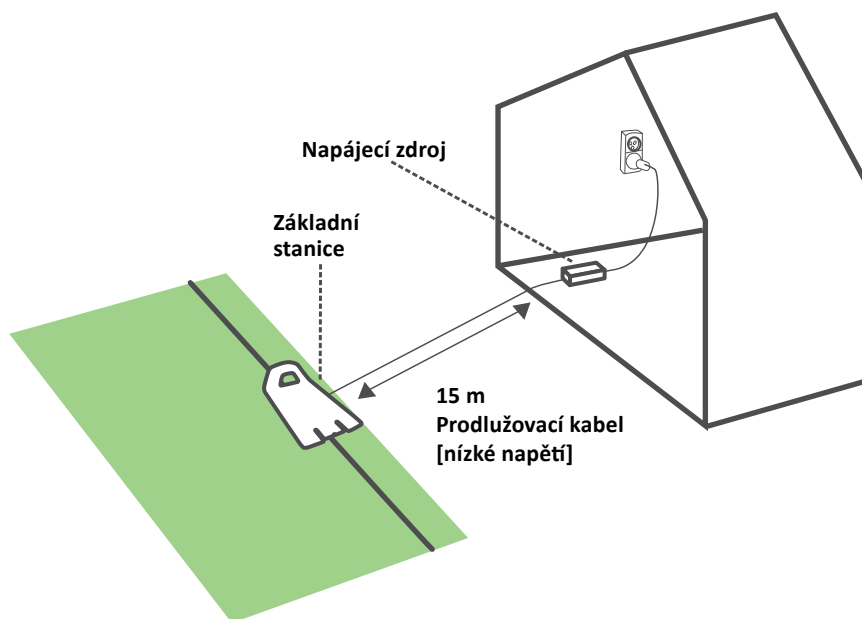

Zásada B

Před základnou ponechte min. 1,5 m rovného drátu, za základnou min. 10 cm místa pro hladké dokování.

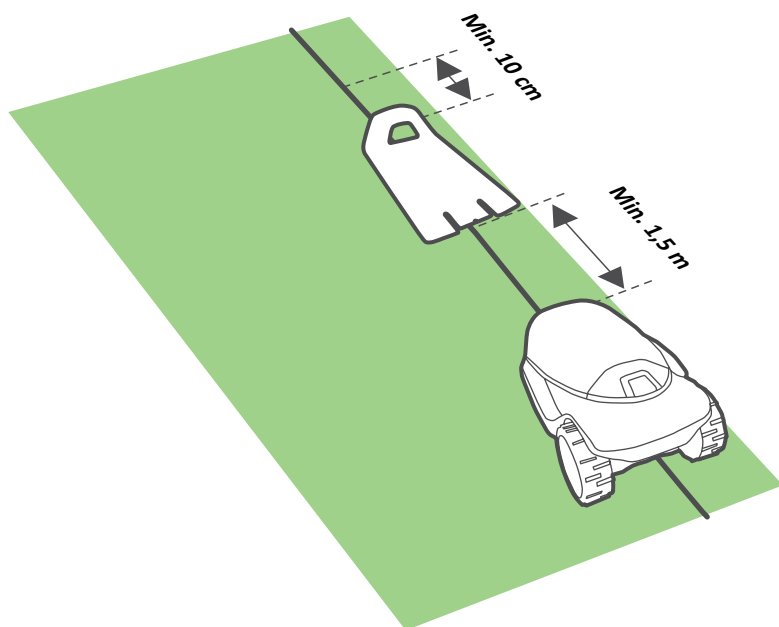

Zásada C

Ujistěte se, že je zem rovná, bez nerovností a není svahovitá.

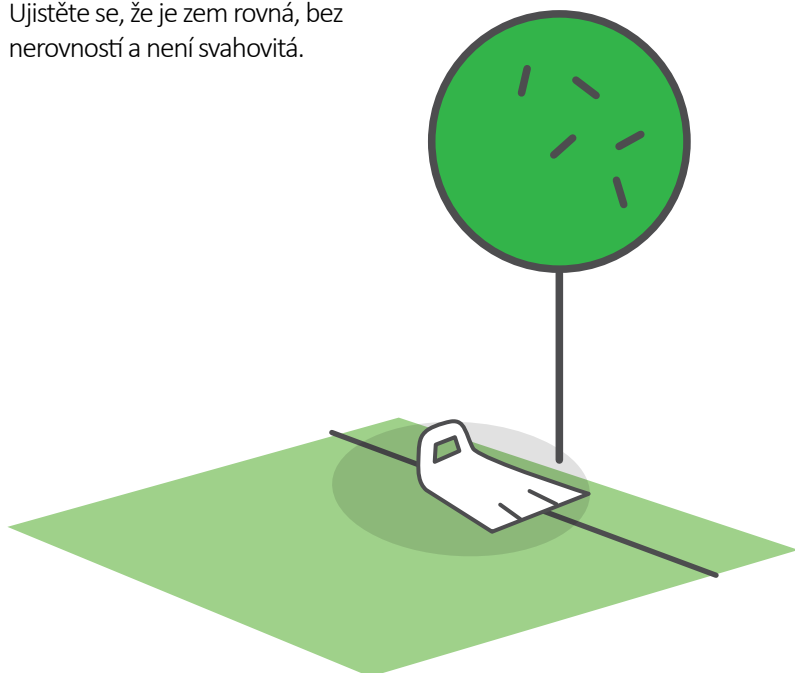

- Pokud se trávník skládá z více než jedné zóny, základní stanici umístěte do největší zóny.
- Umístěním stanice na plochý povrch ve stínu prodloužíte životnost baterie.
- Dodržujte vzdálenost nejméně 1 m od hlav rozstříkovačů, aby nedocházelo k přímému zásahu sekačky a poškození jejích vnitřních součástí



TIPY

3 Natáhněte obvodový drát

Natáhněte obvodový drát („virtuální hranici“), který definuje pracovní oblast sekačky.

Nyní jste připraveni nainstalovat obvodový drát. Projdeme si instalaci krok za krokem.



TIPY

- Připravte si balení se sekačkou.
- Než začnete pokládat obvodový drát, budete muset ještě jednou naposledy posekat trávník svou starou sekačkou. Tím si usnadníte umístění kolíků a zajistíte, že sekačka drát nepřesekne.



CO BUDETE POTŘEBOVAT

- Kladivo
- Malý plochý šroubovák
- Kombinační kleště



... Slunečný den a dobrou náladu :)

Vezmeme to popořádku: překážky a svahy

Než do země zabodnete první kolík, musíte vzít na vědomí případné překážky a svahy.

PŘEKÁŽKY



Měkké překážky

Měkké překážky jsou např. květinové záhony, jezírka nebo malé stromky. Je třeba je chránit vytvořením obvodového ostrůvku.

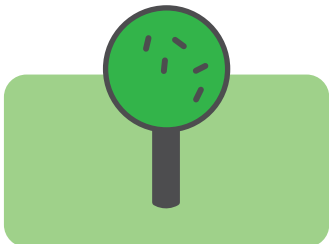

Pevně stojící překážky

Vertikální překážky, které jsou relativně stabilní a vyšší než 15 cm, jako jsou stromy či sloupy telefonního vedení, není třeba ohraničovat obvodovým drátem. Sekačka do nich narazí a odjede.

SVAHY

Svahy podél okrajů

Chcete-li zajistit, aby sekačka nesklouzla z trávníku, zvláště pak když je tráva mokrá, je třeba obvodovým drátem vyloučit z plochy trávníku svah podél okrajů s náklonem vyšším než 10 % – tj. stoupání 10 cm na 1 m délky.

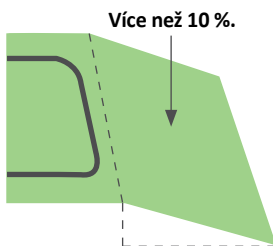
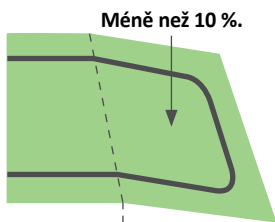

Svahy na trávníku

Vaše nová sekačka může sekat plochy v rámci trávníku se sklonem do 35 % (tj. 35 cm stoupání na 1 m délky).

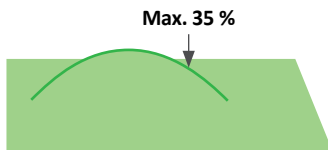

Sklon trávníku je příliš velký, když...

se sekačka při jeho zdolávání naklání od země. Takové svahy vylučte z pracovní oblasti sekačky.



TIP

A. Začněte správně

Než začnete, projděte se po okraji trávníku a naplánujte, jak položíte obvodový drát. Zznamenejte si všechny překážky a svahy.



Vytáhněte cca 30 cm drátu otvorem v plastovém krytu cívky a kolíkem připevněte počátek drátu k zemi v místě, kde plánujete nainstalovat základní stanici.

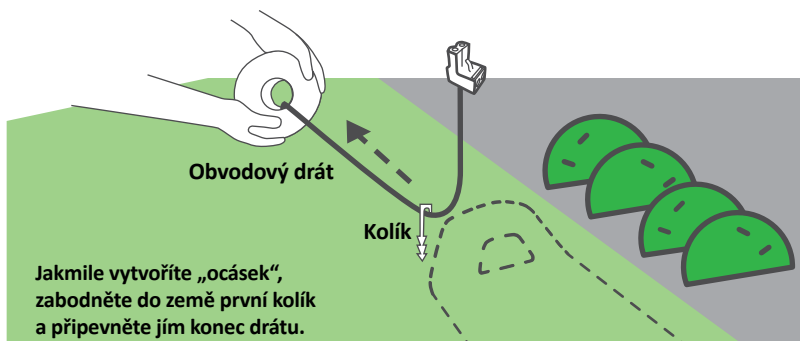

Začněte odvíjet drát proti směru hodinových ručiček okolo trávníku, začněte od místa základní stanice.

Volně jej položte po obvodu trávníku podél jeho okrajů. Pokud narazíte na plochu/objekt, který vyžaduje opatrnost, pečlivě kolem ní/něj položte obvodový drát tak, jak je uvedeno v následující části.

Na internetu
je k dispozici
užitečné video

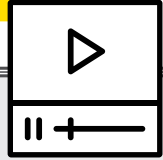

A co když preferujete externí základnu?

Na nákresech níže najdete pokyny ke správnému položení obvodového drátu pro tento případ.

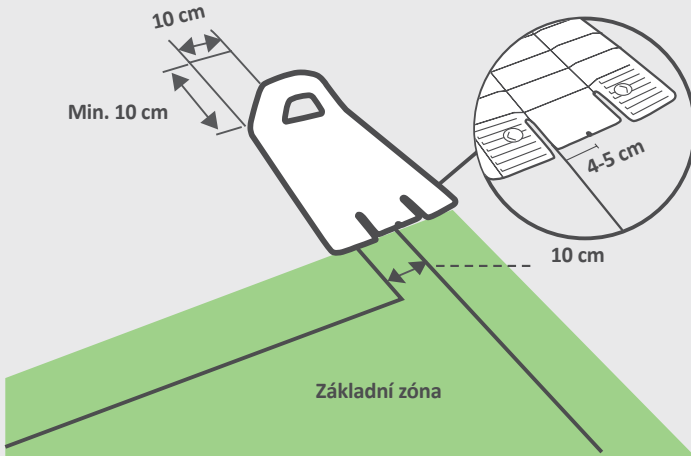

Všimněte si části rovného drátu za základnou.



TIP

B. Dodržujte správnou vzdálenost

Obvodový drát přidrží u země kolíky, které jsou dodávány spolu se sekačkou. Ke stanovení vzdáleností, které je třeba ponechat mezi obvodovým drátem a okrajem trávníku a překážkami, použijte pravítko RoboRuler.

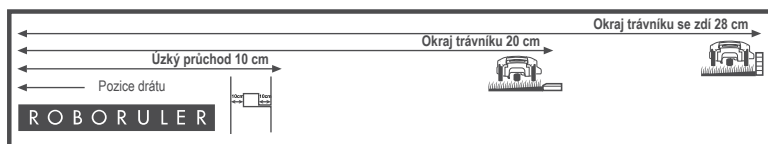
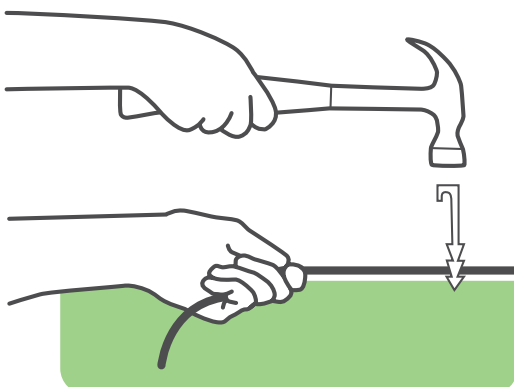

TIPY

- Každých několik metrů a také v rozích použijte kolík. V tomto úvodním stádiu použijte minimální počet kolíků. Všechny potřebné kolíky doplňte později.
- Při zatloukání kolíků do finální hloubky drát napněte.
- Dejte pozor, abyste nepoškodili zavlažovací trubky.

Tam, kde jsou okraje ploché nebo je tvoří prudký svah, použijte krátkou vzdálenost na pravítku RoboRuler.

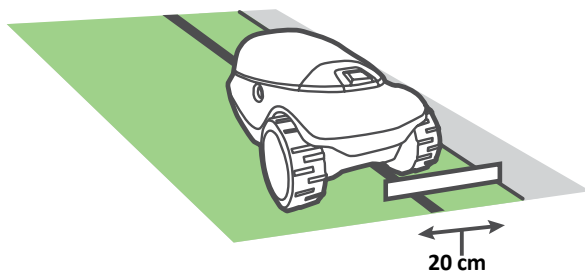

Pokud je okraj tvořen zídkou, použijte delší vzdálenost na pravítku RoboRuler.

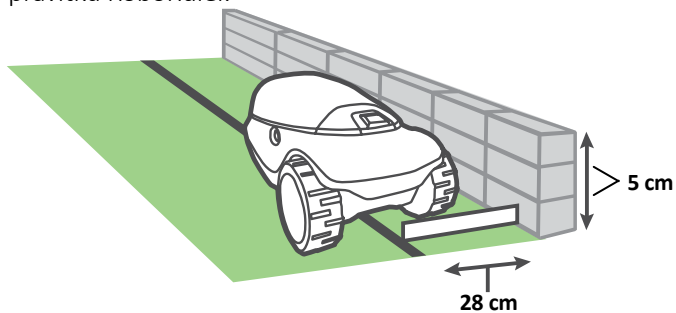

Jestliže okraj trávníku sousedí s vodní plochou, ponechte vzdálenost minimálně 1,2 m.

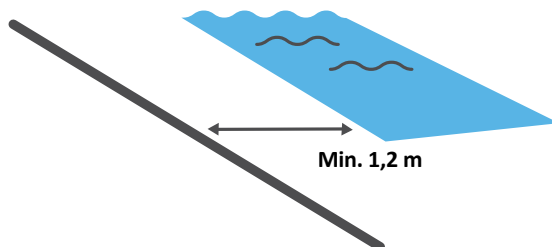



TIPY

- Obvodový drát není nutné zakopávat. Pokud ale chcete, můžete to udělat do hloubky až 5 cm.
- V exponovaných oblastech, jako jsou chodníky, doporučujeme drát zakopat.
- Jestliže je k dokončení celého obvodu nutné použít další obvodový drát, můžete jej prodloužit pomocí přiložených voděodolných konektorů. (Viz část „Spojování obvodového drátu“ na konci.)

C. Vytvářejte pozvolné zatáčky

Při pokládání drátu podél obvodu udržujte ve všech levotočivých zatáčkách úhel 45° .

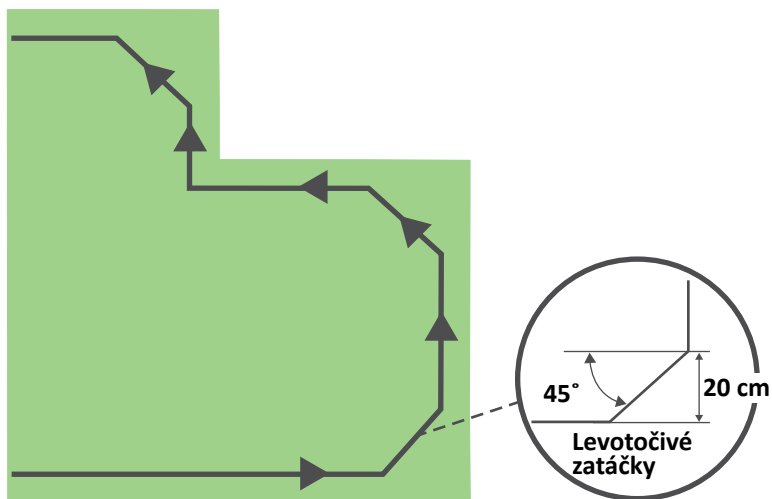

D. Chraňte měkké překážky

Objekty, jako jsou například květinové záhony, jezírka nebo malé stromky, je třeba chránit vytvořením obvodového ostrůvku.

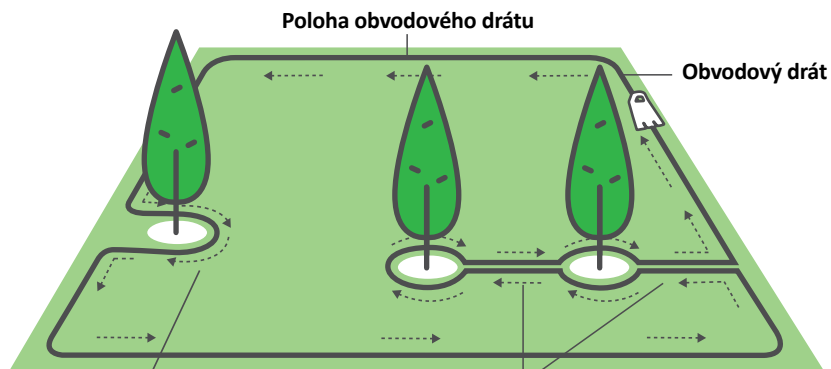

Jestliže je vzdálenost mezi ostrůvkem a obvodovým drátem nižší než 1 m, zahrňte překážku do okraje trávníku.

Mezi ostrůvky udržujte minimální vzdálenost 1 m. Pokud jsou k sobě překážky blíže, vytvořte jeden ostrůvek.

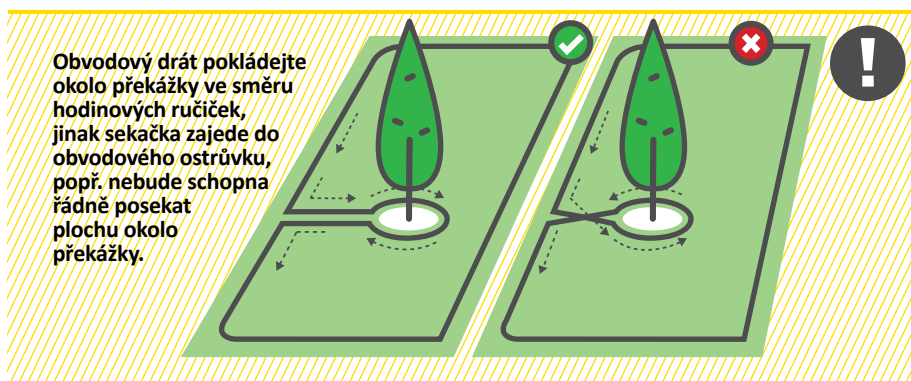

Obvodový drát pokládejte okolo překážky ve směru hodinových ručiček, jinak sekačka zajede do obvodového ostrůvku, popř. nebude schopna řádně posekat plochu okolo překážky.

- Dráty vedoucí k a od ostrůvku připevněte k zemi stejným kolíkem.
- Obvodové ostrůvky vytvářejte čtyřhranné nebo kulaté.



TIPY

Vzpomeňte si na typ trávníku



Typ A

Pouze základní zóna



Typ B

Základní zóna +
podzóna



Typ C

Základní zóna +
oddělená zóna



Typ D

Základní zóna
+ podzóna +
oddělená zóna

E. Jak klást drát v podzóně

Typ B / Typ D

*Nemáte podzónu?
Tuto část přeskočte!*

Základní zónu a podzónu spojuje
úzký průchod.
Aby skrz něj mohla sekačka projet,
musí být alespoň 1 m široký:



Na internetu
je k dispozici
užitečné video

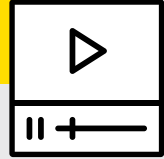

- Jestliže je úzký průchod kratší než 2 m, vytvořte v průchodu pouze jeden čtvercový obvodový ostrůvek.
- Dejte si záležet na správném položení drátu v úzkých průchodech, zajistíte tak, že sekačka při sekání náhodně nepřejede do jiné zóny.



TIPY

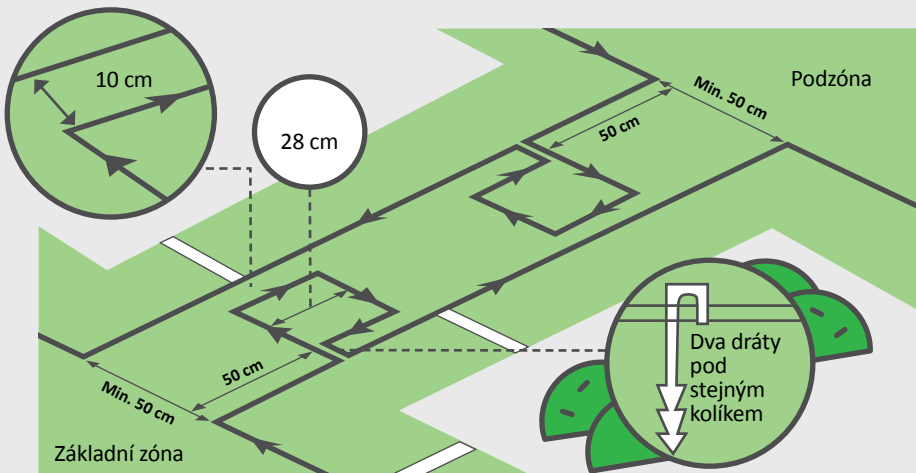

Úzké průchody by měly být pevné, rovné a hladké.

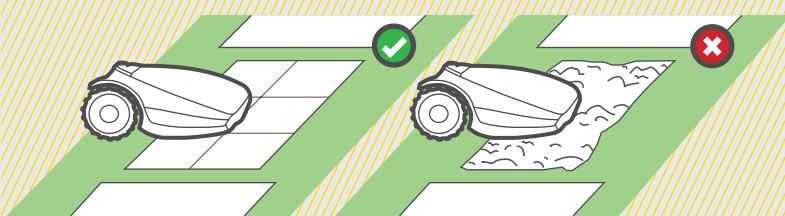

F. Jak klást drát v oddělené zóně

Typ C / Typ D

*Nemáte oddělenou zónu?
Tuto část přeskočte!*

Je-li vaše oddělená zóna větší než 100 m², nebude vaše sekačka schopná dokončit její sečení najednou. Proto doporučujeme na tuto zónu použít samostatný drát a připojit ji k vlastní základní stanici.

Je-li vaše oddělená zóna menší než 100 m², můžete její obvodový drát natáhnout dvěma způsoby.

ZPŮSOB 1

Rozšířte obvodový drát ze základní zóny přes překážku.

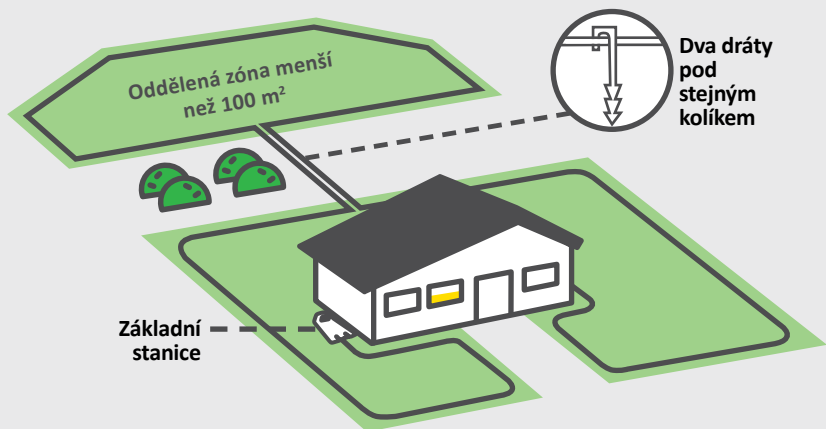

ZPŮSOB 2

Položte samostatný obvodový drát a zapojte jej do obvodového spínače (volitelné příslušenství).

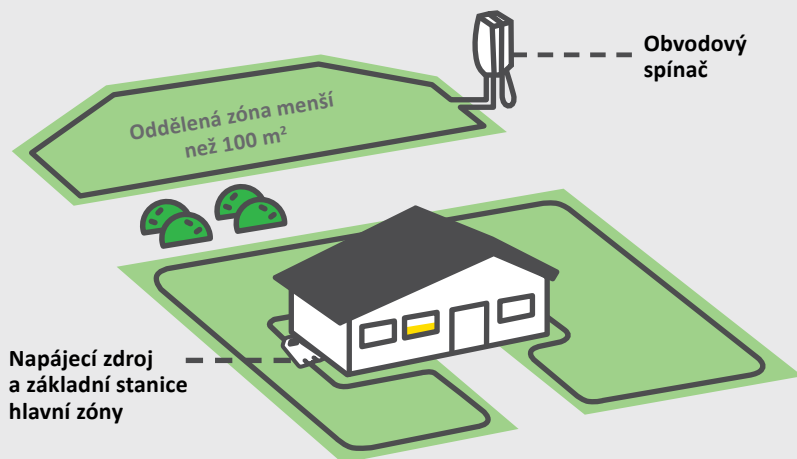

G. Kompletní instalace obvodového drátu

Jakmile položíte celý obvodový drát, oba jeho konce, které se potkají u základní stanice, je třeba spojit dohromady.



- K připevnění obou konců drátu k zemi použijte stejný kolík.
- Seřízněte oba konce drátu tak, aby měly stejnou délku.

TIPY

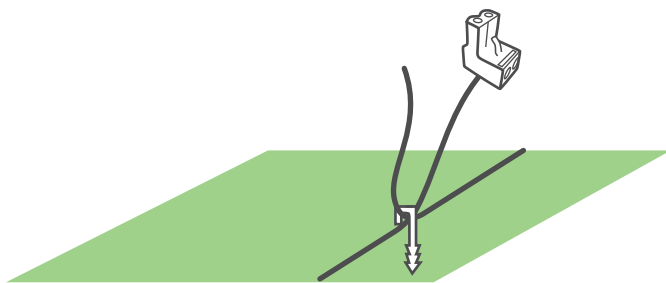

Oba dráty řádně zakrutěte.

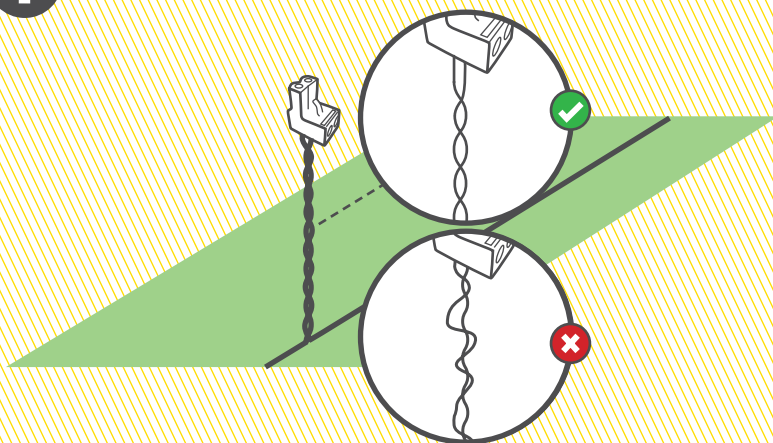

Odstraňte izolaci z 5 mm drátu na obou koncích, zakroucený drát vložte do konektoru a zajistěte jej malým plochým šroubovákem.

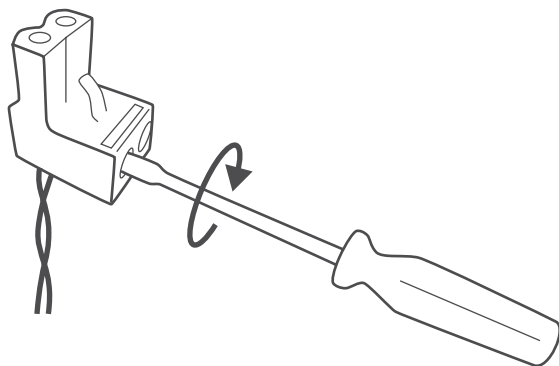
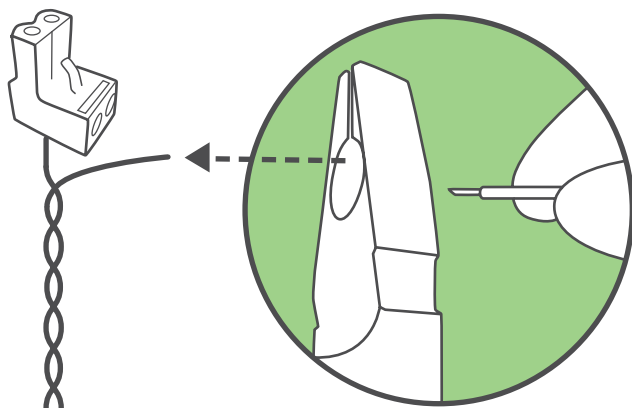

*Juchůů! Právě
jste zvládli tu
nejtěžší část!*

4 Připojte napájení

Nainstalujte a připojte základní stanici

Umístěte základní stanici na plánované místo a vycentrujte ji na **střed** obvodového drátu.

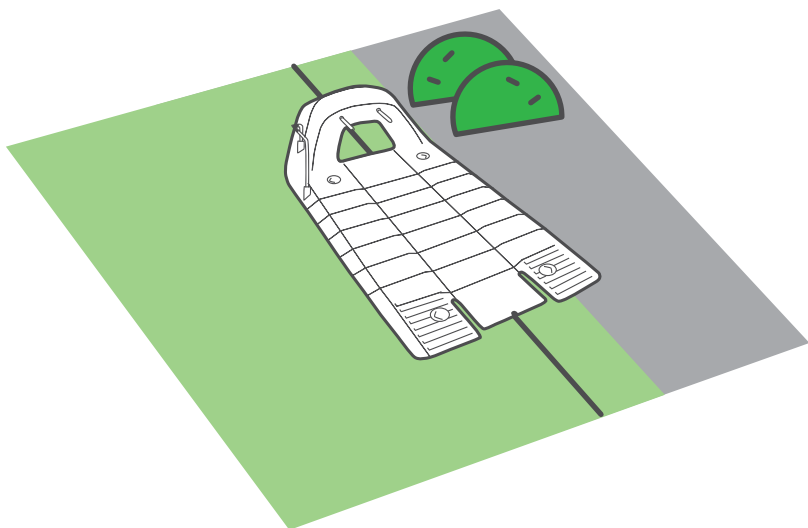

V **případě venkovní instalace** posuňte základní stanici trochu doprava, aby sekačka mohla do základní stanice snadno vjet.

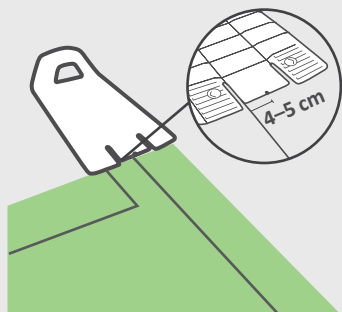

Připojte zelený konektor obvodového drátu k základní stanici dle obrázku níže, nezapomeňte přitom dodržet správnou polaritu.

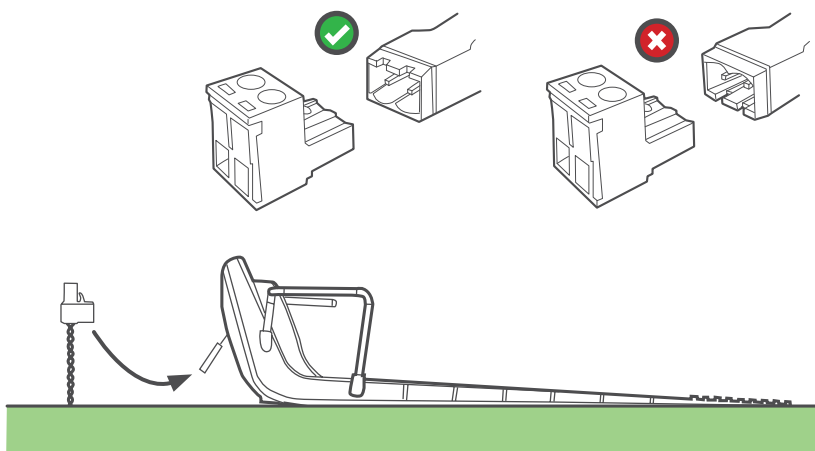

Do otvorů základní stanice vložte pouze dva kolíky (viz obrázek).

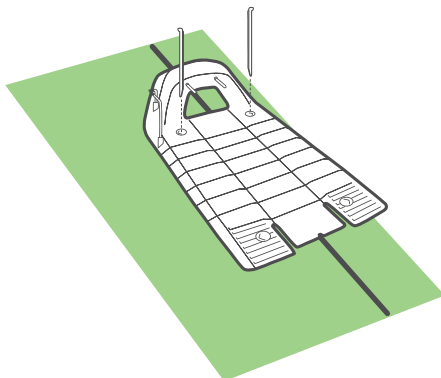

Dejte pozor, abyste při zatlačování kolíků nepoškodili zavlažovací trubky.



A. Připojte napájecí zdroj



TIP

Při plánování umístění napájecího zdroje zvažte následující:

- Vyberte vhodné místo poblíž síťové zásuvky.
- Umístěte ho vně obvodu trávníku.
- Zvolte suché a kryté místo.

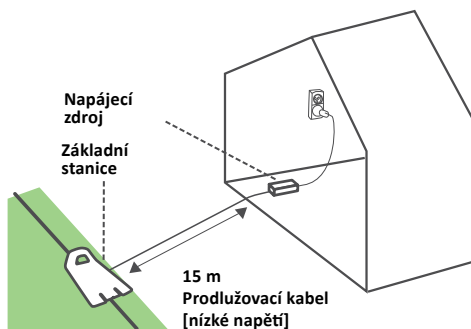

Připojte stejnosměrný kabel napájecího zdroje k 15m prodlužovacímu kabelu.

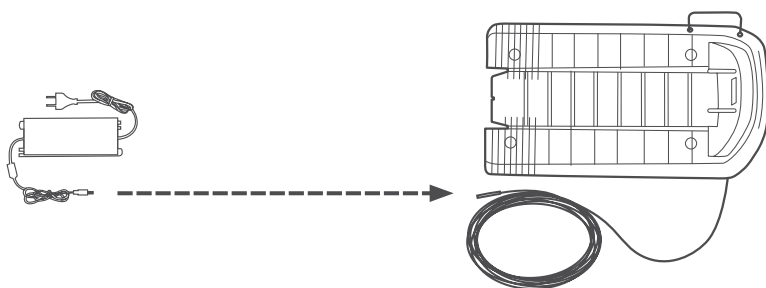

Ujistěte se, že je konektor zasunutý až po bílou značku.

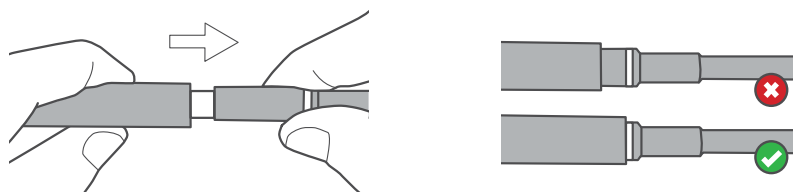

Připojte napájecí zdroj do běžné sítěvové zásuvky.

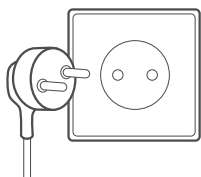

Nyní by měla LED na základní stanici začít blikat zeleně (je-li sekačka mimo stanici), popř. svítit zeleně (je-li sekačka v základní stanici).

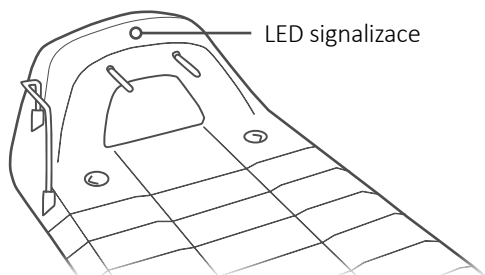

Prodlužovací kabel vedoucí od napájecího zdroje k základní stanici by měl být spolehlivě připevněn k zemi! Musí být instalován tak, aby o něj nemohl nikdo zakopnout. Prodlužovací kabel by měl vést POUZE přes měkké povrchy. Kabel by neměl vést přes tvrdé povrchy (např. chodníky, příjezdové cesty), kde ho nelze spolehlivě připevnit.



5 **Připravte, nastavte, vyzkoušejte**

Připravte svou sekačku a vyzkoušejte ji.

Blahopřejeme! Nyní jste připraveni to rozjet.

CO BUDETE POTŘEBOVAT:

- Sekačku
- Zbývající kolíky
- Zbývající kolíky základní stanice

... Sklenku šampaňského (či podobné)

A. Uvedení do provozu

Před spuštěním sekačky je třeba udělat ještě pár věcí.

1. Nastavte výšku sečení (15–60 mm) otočením regulátoru výšky sečení:

- Chcete-li zvýšit výšku sečení, otočte regulátorem ve směru hodinových ručiček.
- Chcete-li snížit výšku sečení, otočte regulátorem proti směru hodinových ručiček.
- Výška sečení je zobrazena na straně sekačky.

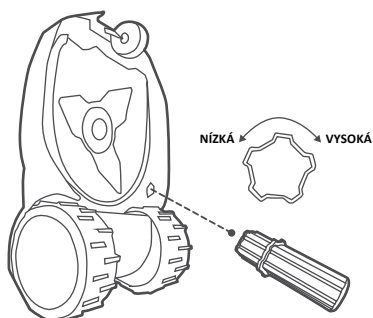
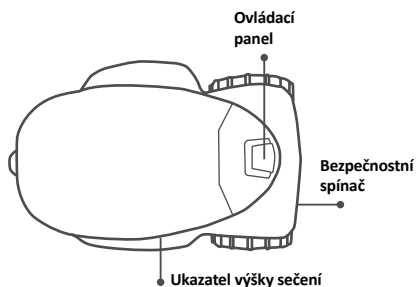

Před nastavením výšky sečení vždy vypněte bezpečnostní spínač!



- Ke snadnější úpravě výšky sečení použijte nastavovač výšky sečení.
- Doporučujeme začít od nejvyšší výšky sečení a postupně výšku snižovat, až po několika sečeních dosáhnete požadované výšky.



TIPY

2. Zapněte bezpečnostní spínač.

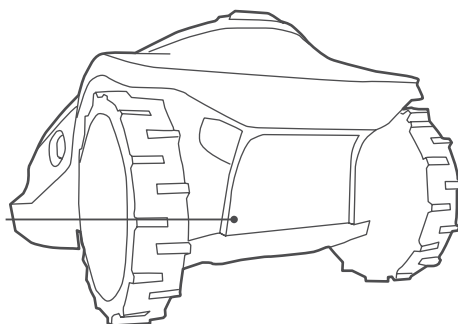
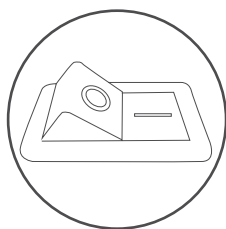

B. Proved'te základní nastavení

Řiďte se pokyny na obrazovce a rychle proved'te počáteční konfiguraci.

Vaše sekačka je dostatečně nabitá, aby bylo možné tuto konfiguraci dokončit. Před prvním sečením však bude potřeba ji poprvé nabít, což zabere až 24 hodin.



Použití ovládacího panelu:

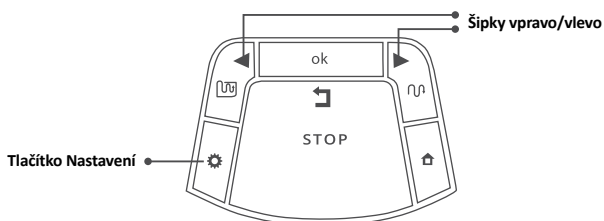

- Stiskněte tlačítka s pravou a levou šipkou, dokud se nezobrazí váš výběr.
- Výběr hodnoty zobrazené na displeji potvrďte stisknutím tlačítka OK.
- Pro návrat nebo zrušení výběru stiskněte tlačítko „Zpět“ (STOP).

Nastavení měřicích jednotek a formátů:



	Plocha/Vzdálenost	Teplota	Čas
EU	Metr	Celsius	24 hodin
US	Stopa	Fahrenheit	12 hodin (AM/PM)

Nastavení data a času:

- Pro nastavení data listujte v nabídce a potvrďte výběr stisknutím OK.
- Pro nastavení času listujte v nabídce a potvrďte výběr stisknutím OK.

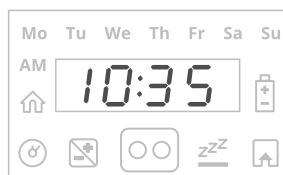

Nastavení plochy základní zóny:

Listujte v nabídce a zvolte přibližnou plochu základní zóny (EU-m² / US-čtvereční stopy), kde je nainstalována základní stanice.

Pokud existuje další zóna (podzóna nebo oddělená zóna), nezahrnujte ji do oblasti základní zóny (je třeba ji nastavit samostatně).

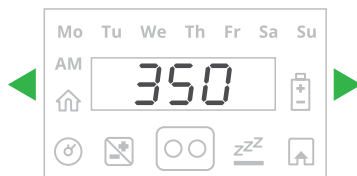

TIPY

Chcete-li znovu spustit proces jednorázové instalace, stiskněte a podržte na dobu delší než 4 sekundy současně tlačítka **STOP + Nastavení + šipka vlevo**. Obnoví se výchozí tovární nastavení (nastavení „Po vybalení“).

C. Test polohy základní stanice

Po nastavení plochy se zobrazí **U001** („Test pozice základní stanice“):

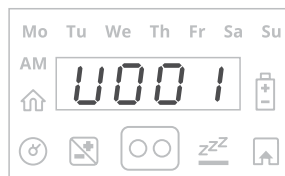

Umístěte sekačku na trávník přibližně 3 m před základní stanicí a čelem k obvodovému drátu a spusťte test stiskem tlačítka OK.

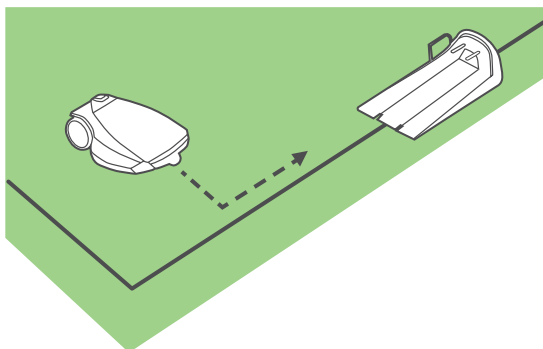

Sekačka zajede k základní stanici a vjede do ní. Poté vyjede ze základní stanice ven, počká před základní stanicí a na displeji se zobrazí **U002** („Přípevněte základnu“).

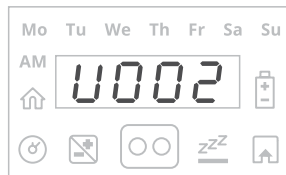

Vložte do základní stanice zbývající dva kolíky. Stiskněte OK.

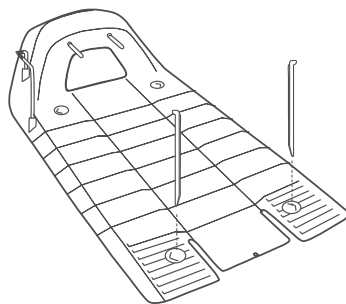

• **E3**

Pokud se na displeji zobrazí zpráva E3 („Není signál“), zkontrolujte zda jsou napájecí zdroj, prodlužovací kabel a základní stanice správně zapojeny. Zkontrolujte případné přerušování obvodového drátu.

• **U051**

Pokud se zobrazí zpráva **U051** („Přemístit základní stanici“), zkontrolujte, zda je základní stanice vyrovnaná s obvodovým drátem. Odstraňte veškeré překážky, které by mohly bránit vstupu do základní stanice.

• Dejte pozor, abyste při zatlačování kolíků nepoškodili zavlažovací trubky.

D. Test polohy obvodového drátu

Pokud se zobrazí zpráva **U003** („Test pozice obvodového drátu“), znamená to, že je sekačka připravena otestovat instalaci obvodového drátu.

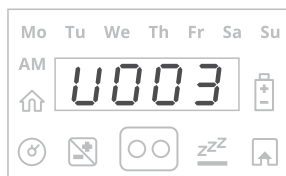

Stiskněte OK.

Sekačka se rozjede. Běžte vedle sekačky zatímco projíždí obvod trávniku.

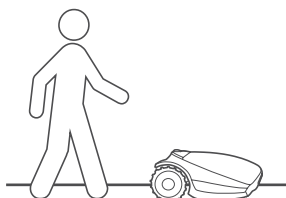

Na konci úspěšného testu obvodového drátu se sekačka vrátí do základní stanice a dokončí proces nastavení.

U052

Pokud se zobrazí zpráva **U052** („Opravte pozici drátu“) a sekačka se zastaví nebo popojede zpět, posuňte drát lehce směrem dovnitř a stiskem tlačítka OK pokračujte v testu.





TIPY

(Neplatí pro modely určené pro trávníky menší než 800 m²)

- Jakmile sekačka dokončí provoz, pojedje do základní stanice s dynamickým odsazením od obvodového drátu (režim „Jet blízko drátu“). K tomu dochází proto, aby na trávníku nezanechala stopy po kolech vyjeté ve stejné trase.

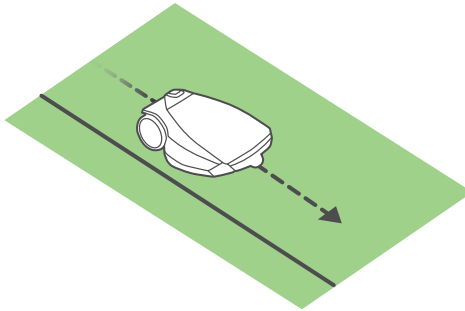

- Po dokončení testu polohy obvodového drátu doporučujeme otestovat sekačku v režimu „Jet blízko drátu“, abyste se ujistili, že pracuje bezproblémově.
 - Stiskněte a podržte déle než 3 sekundy „Nastavení“ a použijte nabídku P006 ke spuštění testu.
 - Jestliže sekačka testovací provoz režimu „Jet blízko drátu“ nedokončí bez problémů, snižte maximální povolené odsazení od drátu v nabídce P004.
-

E. Dokončete instalaci obvodového drátu

Použijte zbývající kolíky k upevnění obvodového drátu s cca 1 m rozestupy.

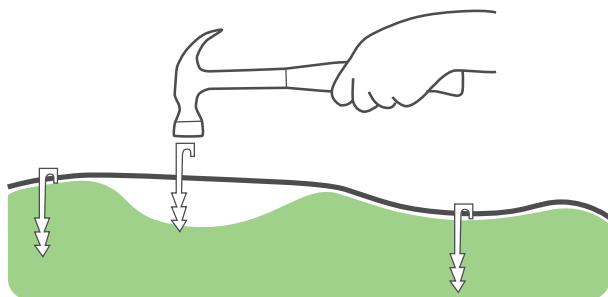

Přibijte prodlužovací kabel k zemi, aby o něj nebylo možné zakopnout.

F. Sekačku nabijte

Před prvním sečením umístěte sekačku do základní stanice a nechte ji plně nabít (až 24 hodin). Jakmile je sekačka plně nabitá, automaticky vyjede dle časového plánu sečení.

- **Během nabíjení by měl být bezpečnostní spínač v poloze „On“ (zapnuto).**
- **Nedotýkejte se čepelí.**
- **Nikdy nesekejte, když jsou poblíž děti nebo zvířata.**
- **Ujistěte se, že na trávníku není žádná suť ani odpadky.**
Omezená záruka na sekačku nepokryvá poškození způsobené předměty ponechanými na trávníku.



Pokud váš trávník prvních několik dní vypadá skvrnitě, není se čeho bát. Po několika sečeních se vše spraví.



TIP

Přidávání podzón

Má-li váš trávník dodatečné zóny, které jsou připojené na hlavní zónu úzkým průchodem (nazýváme je „podzóny“), budete muset sekačku naučit, jak se do těchto zón dostat.

Chcete-li podzóny přidat, stiskněte na panelu sekačky „Nastavení“ a podržte déle než 3 sekundy. Posuňte se do nabídky P022. Tabulka níže popisuje použití této nabídky k programování podzóny.

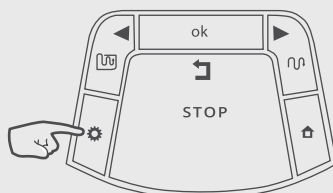

Nabídka	Nastavení	Popis
P022	Přidat podzónu	<ul style="list-style-type: none">• Po vstupu do nabídky se zobrazí A1/A2/A3/A4. Toto je název další dostupné podzóny, kterou lze naprogramovat. Stiskněte OK.• Není-li sekačka zrovna v základní stanici, zobrazí se zpráva U044 („Umístěte stroj do základní stanice“). Umístěte sekačku do základní stanice a stiskněte OK.• Sekačka se bude pohybovat podél obvodového drátu do podzóny sama.• Jakmile sekačka bude alespoň 5 m uvnitř podzóny, stiskněte STOP a vyberte plochu podzóny. Stiskněte OK.• Vzdálenost ke vstupnímu bodu podzóny lze aktualizovat později pomocí nabídky P023.

Má váš trávník oddělené zóny?

U trávníků, které mají zcela oddělené zóny, je třeba zadat plochu takových zón samostatně.

Chcete-li oddělené zóny přidat, stiskněte na panelu sekačky „Nastavení“ a podržte déle než 3 sekundy. Posuňte se do nabídky P014.

Tabulka níže popisuje použití této nabídky k programování oddělené zóny.

Obrazovka	Nastavení	Popis
P014	Přidat oddělenou zónu	<ul style="list-style-type: none">• Umožňuje přidání oddělené zóny.• L2 se zobrazí pro oddělenou zónu A – stiskněte OK.• Nastavte plochu oddělené zóny listováním v nabídce a stiskněte tlačítko OK.

Spojování obvodového drátu (dle potřeby)

- Vložte oba konce vodičů do poloh zcela vlevo a zcela vpravo v konektoru.
- Ujistěte se, že jsou dráty zcela zasunuty do konektoru.
- Použijte kleštičky k zatlačení tlačítka na horní straně konektoru. Tlačítko by mělo být zcela zatlačeno tak, aby nedošlo k poškození konektoru.

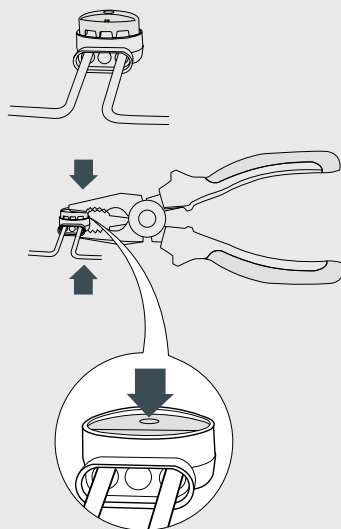

**Na internetu
je k dispozici
užitečné video**

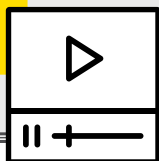

Výborně!

***Nyní si odpočíte
a nechte ji pracovat.***

- 1** *Poznejte svou sekačku*
- 2** *Struktura nabídky*
- 3** *Automatický provoz*
- 4** *Manuální provoz*
- 5** *Funkce – jak na to*
- 6** *Pravidelná údržba*
- 7** *Řešení problémů*
- 8** *Často kladené otázky*



Poznejte svou sekačku

Abyste si svou novou sekačku užili naplno, přečtěte si napřed o různých jejích částech a zprávách, které zobrazuje. Když pochopíte, jak sekačka pracuje a „komunikuje“, bude její provoz bezproblémový a obsluha snadná.

Externí části

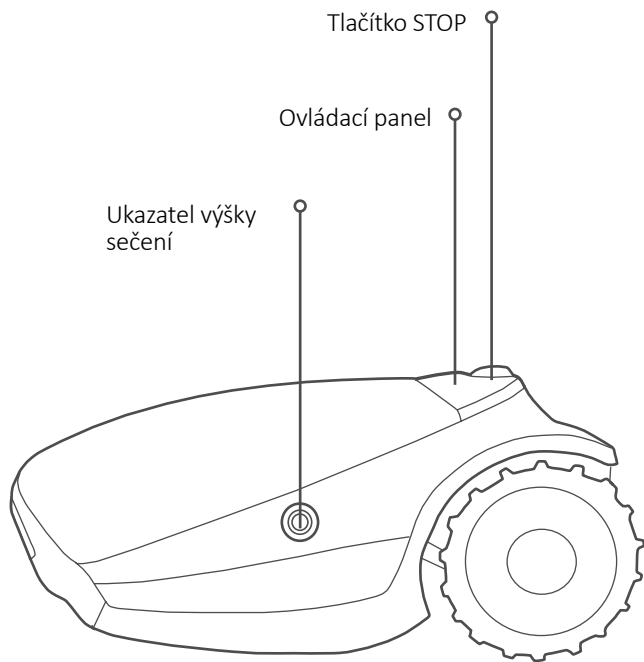

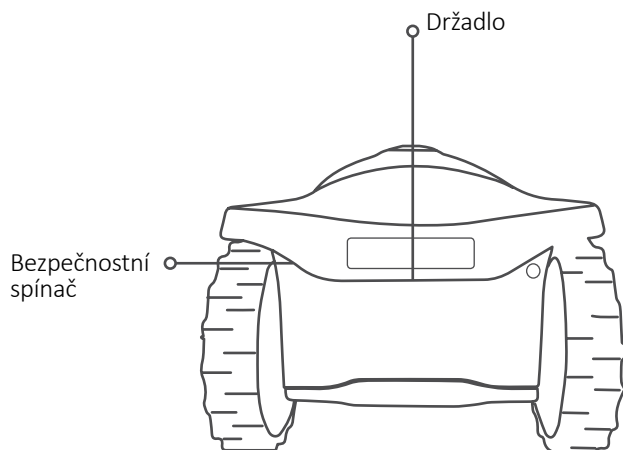
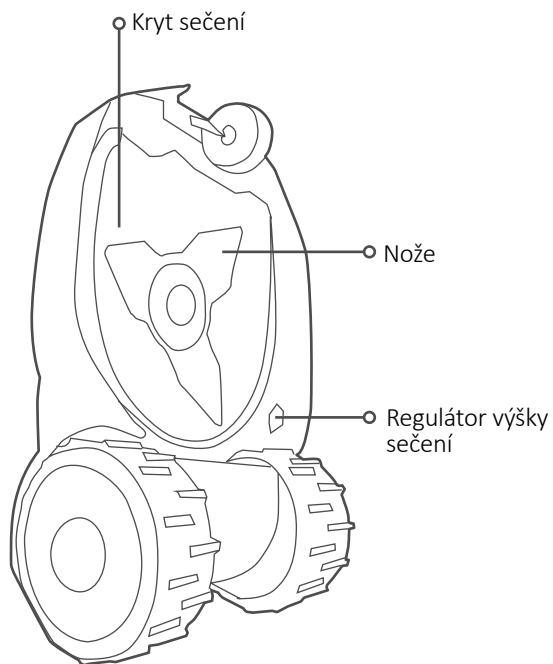

Ovládací panel a displej

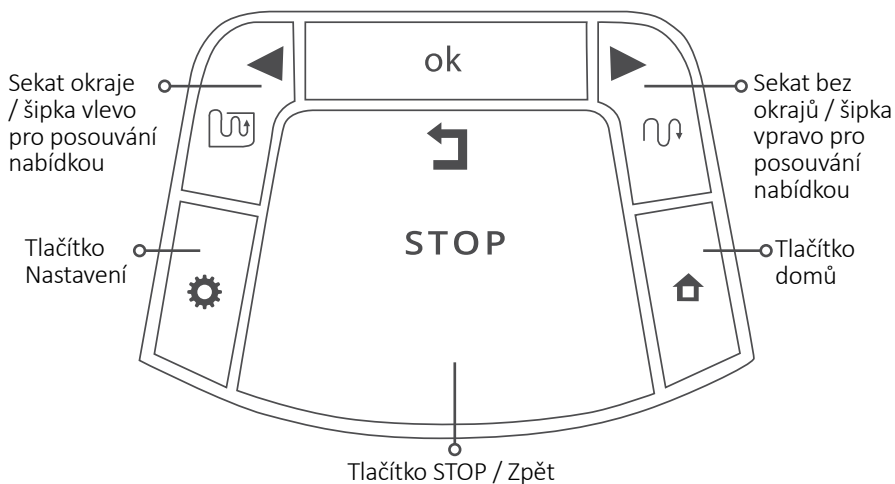
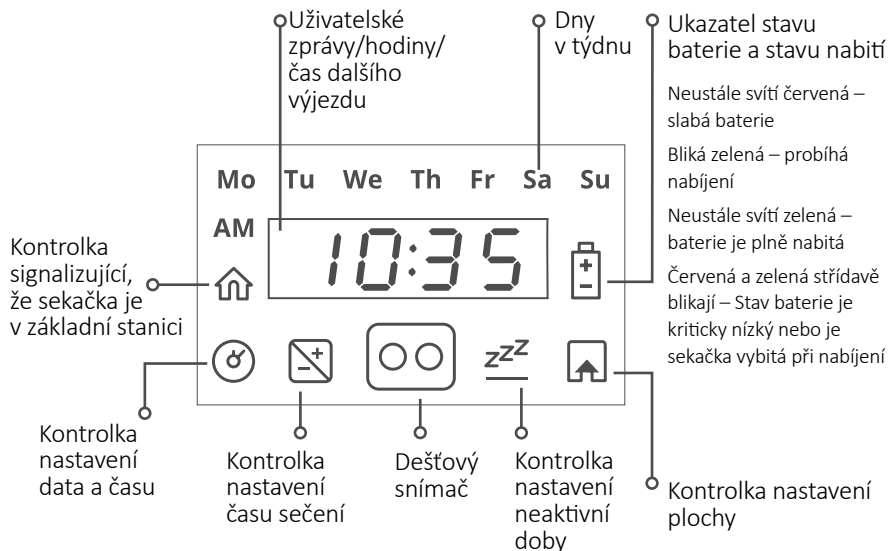

LED signalizace na základní stanici

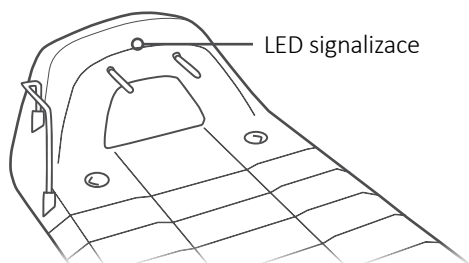

Signál	Význam
Svítí zelená	Signál obvodového drátu je v pořádku; sekačka je v základní stanici
Zelená bliká	Signál obvodového drátu je v pořádku; sekačka je mimo základní stanici
Červená rychle bliká	Obvodový drát je odpojený nebo poškozený
Červená pomalu bliká	Špatný signál obvodového drátu nebo příliš dlouhý drát
Svítí červená	Vadný napájecí zdroj

2 **Struktura nabídky**

Úplný popis všech položek nabídky najdete v našem internetovém Centru podpory.

Základní nastavení

Základní nastavení jsou nejčastěji používanou možností nabídky. Každé ze základních nastavení má vlastní ikonu na panelu sekačky.

Stiskněte tlačítko „Nastavení“.

Každým stiskem tlačítka „Nastavení“ budete listovat mezi následujícími 4 možnostmi nabídky:

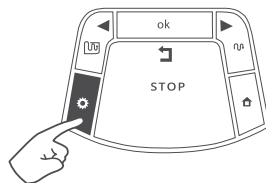

Den a čas

Nastavuje aktuální čas a den v týdnu. Toto nastavení aktualizujete vždy po zapnutí sekačky.



Čas sečení

Přidává dodatečný čas sečení.
Viz kapitola 3 níže.



Neaktivní doby

Nastavuje čas nesečení.
Viz kapitola 3 níže.



Plocha

Nastavuje plochu každé zóny vašeho trávníku.



Některá nastavení jsou definovaná dle zóny.
Zóny jsou pojmenovány následovně:

TIP

L1 – Základní zóna	A1 – Podzóna 1
L2 – Oddělená zóna A	A2 – Podzóna 2
L3 – Oddělená zóna B	A3 – Podzóna 3

Pokročilá nastavení

Pokročilá nastavení jsou další možnosti nabídky, které se nemění příliš často.

Stiskněte **Nastavení** a podržte po dobu 3 sekund.

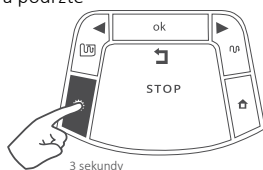

Zobrazí se zpráva „P001“.

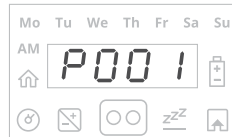

Nabídkou se pohybujete šipkami

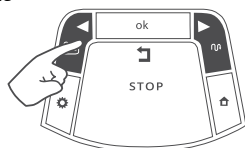

Výběr požadovaného nastavení potvrzujete stiskem tlačítka **OK**.



Nastavení **Popis**

P001

Frekvence sečení

Výběrem vyšší hodnoty nastavíte častější sečení.
Viz kapitola 3 níže.

P002

Ostrůvky zapnuto/vypnuto

Vynechat ostrůvky při hledání základny.

P003 *

Režim Jet blízko drátu zapnut/vypnut

Jet k základně s dynamickým odsazením od okraje trávníku za účelem zmenšení vyjetých stop.

(*) Neplatí pro modely určené pro trávníky menší než 800 m².

Nastavení	Popis
P004*	Max. vzdálenost v režimu Jet blízko drátu Maximální povolená vzdálenost od okraje při aktivním nastavení P003.
P005*	Min. vzdálenost v režimu Jet blízko drátu Minimální povolená vzdálenost od okraje při aktivním nastavení P003.
P006*	Testování jízdy blízko obvodového drátu Otestuje sekačku s max. vzdáleností nastavenou v P004.
P007	Deštový snímač zapnutý/vypnutý Automaticky zastaví provoz v deštivém počasí.
P008	Citlivost deštového snímače Pro vyšší citlivost na déšť nastavte vyšší hodnotu.
P009	Sečení okrajů zapnuto/vypnuto Povolí/zakáže automatické sečení okrajů.
P010	Dětský zámek zapnutý/vypnutý Uzamkne klávesnici proti náhodnému stisknutí. Viz kapitola 5 níže.
P011	Zabezpečení proti krádeži zapnuto/vypnuto Povolí a nastaví 4místný ochranný PIN. Viz kapitola 5 níže.
P012	Kód PIN zabezpečení proti krádeži Změní a potvrdí nový PIN kód zabezpečení proti krádeži. Viz kapitola 5 níže.
P013	Základní stanice zapnutá/vypnutá Nastaví dodatečnou základní stanici pro oddělenou zónu.
P014	Přidat oddělenou zónu Definuje novou oddělenou zónu a nastaví její plochu.
P015	Odebrání zóny Odebere oddělenou zónu nebo podzónu.
P016	Zvuky zapnuto/vypnuto Vypne provozní zvuky.

Nastavení	Popis
P017	Mobilní komunikační systém Povolí modul GSM (je-li instalován).
P018	Statistika zapnuto/vypnuto Odesílá statistiky o provozu z důvodů diagnostiky.
P019	Spárování dálkového ovládání přes Bluetooth Páruje dálkové ovládání se sekačkou.
P020	Poslední událost ukončení Povolí speciální režim odstraňování chyb (servisní stanicí).
P021	Program zapnutý/vypnutý Povolí/zakáže automatický provoz podle zóny. Viz kapitola 4 níže.
P022	Přidat podzónu Spustí proces přidávání podzóny. Odkazuje na kapitolu „Přidávání podzón“ instalační příručky.
P023	Aktualizace vzdálenosti do podzóny Aktualizuje vzdálenost ke vstupnímu bodu podzóny. Tato možnost nabídky se zobrazuje pouze v případě, že je definována podzóna.
P024	Režim SmartMow (Chytré sečení) zapnut/vypnut Zlepšuje účinnost sečení. Může být méně účinný při určitých tvarech trávníků.
P025	Překrývání okrajů SmartMow Optimalizuje režim SmartMow pro váš trávník.
P026	Sečení turbo zapnuto/vypnuto Aktivuje rychlejší a výkonnější sečení. Jakmile je cyklus sečení dokončen, tato funkce se automaticky vypne.
P027	RoboHome zapnuto/vypnuto Umožňuje řádnou detekci deště při instalovaném RoboHome.
P028	Externí základna Povolí a nastaví vzdálenost pro instalaci externí základny.

Nastavení

Popis

P029

Citlivost detekce kolize

Vyšší hodnota znamená měkčí nárazy do předmětů. To může způsobovat falešné detekce.

P030

Spořič energie

Sníží spotřebu energie a vypne automatické sečení v souladu s nařízením CEC/DoE. Zobrazuje se pouze pokud je Program vypnutý.

P031

Typ signálu

Změnou tohoto nastavení můžete zabránit rušení s dalšími robotickými sekačkami v okolí. Je nutné provést v základní stanici.

3 Automatický provoz

Naučte se konfigurovat automatický provoz a v případě potřeby jej manuálně obejít.

- Podle nastavení plochy se automaticky stanoví čas potřebný k posečení trávníku – trvání „cyklu sečení“.
- Sekačka obvykle provede několik po sobě jdoucích sečení, dokud nedokončí úplný cyklus posečení trávníku.
- Každé sečení začíná v předem stanoveném čase, jakmile je sekačka plně nabitá.
- Automatický provoz lze v určitých časech omezit prostřednictvím nastavení neaktivní doby.
- Jakmile je cyklus sečení dokončen, sekačka zůstane v základní stanici až do zahájení příštího cyklu.
- Interval mezi cykly sečení lze definovat v nabídce Frekvence sečení.
- Je-li třeba, je možné přidat dodatečnou dobu sečení prostřednictvím nastavení Času sečení, která vám pomůže dosáhnout ještě lepších výsledků sečení.

Řekněte sekačce, jak často má sekat.

Frekvence sečení* určuje četnost cyklů sečení. Čím vyšší frekvence, tím častěji bude sekačka pracovat na vašem trávníku, a naopak.

Stiskněte **Nastavení** a podržte po dobu 3 sekund.
Zobrazí se P001.

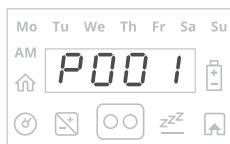
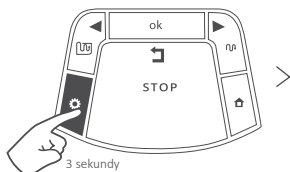

Stiskem **OK** nabídku otevřete.

Šipkami vyberte požadovanou frekvenci sečení:

01 – NÍZKÁ (jeden cyklus sečení týdně)

02 – STŘEDNÍ (dva cykly sečení týdně)

03 – VYSOKÁ (trávník bude sekán každý den)

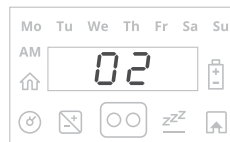
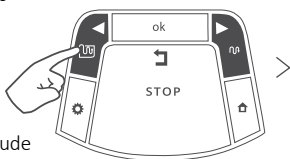

Stiskem **OK** potvrďte.

*Tato možnost je dostupná pouze pro zóny se základní stanicí.

Pokud potřebujete dodatečný čas sečení...

Pokud nejsou výsledky sečení uspokojivé, možnost „Čas sečení“ umožňuje upravit čas sečení, který je přiřazen k nastavení plochy (procentuálně).

Stiskněte dvakrát **Nastavení**, rozsvítí se ukazatel času sečení.

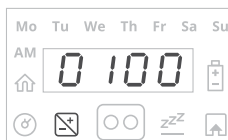
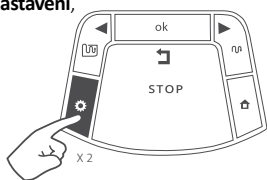

Použijte šipky ke změně počtu hodin sečení (v %) a potvrďte nastavení stisknutím tlačítka **OK**.

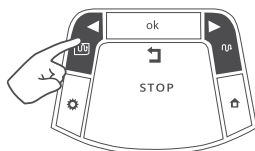

Výchozí hodnota tohoto nastavení je 0100 (100 %) a lze ji měnit od 0050 (50 %) do 0150 (150 %).

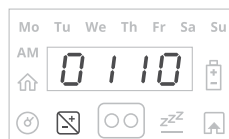

Příklad: hodnota 110 % znamená, že sekačka bude sekat trávník o 10 % déle.

Rozhodněte, kdy potřebujete trávník pro sebe

Na sekačce lze nastavit určité dny nebo hodiny dne, kdy nechcete, aby sekačka na vašem trávníku pracovala.

Např. během víkendů nebo hodin, kdy si na trávníku většinou hrají děti.

Chcete-li takový čas „bez sečení“ nastavit, stiskněte třikrát tlačítko **Nastavení**.

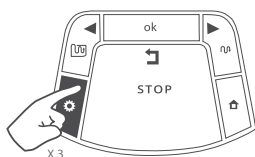

Rozsvítí se aktuální **neaktivní den (dny)**.

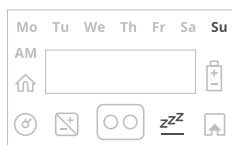

Stiskněte **OK**.

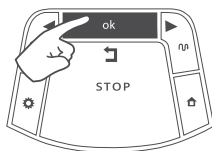

Začne blikat „Mo“.

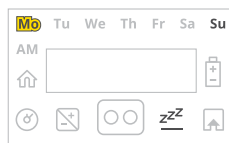

Stisknutím tlačítka se šipkou doleva nebo doprava přejděte na den, který chcete nastavit jako neaktivní.

Pro přepnutí mezi možnostmi „Aktivní“ a „Neaktivní“ pro daný den stiskněte **OK**.

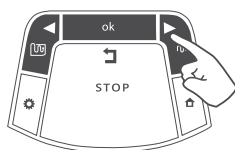

LED svítí – „Neaktivní den“ (sekačka zůstane v základní stanici po celý den). Světelná kontrolka nesvítí – sekačka je v daný den k dispozici pro sečení.

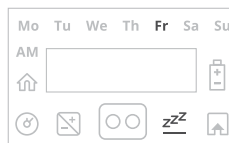

Procházejte všechny dny doprava, dokud nezačnou blikat **neaktivní hodiny**.

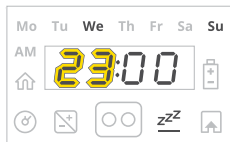
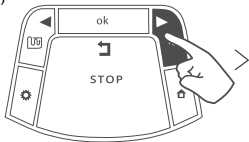

Nastavte počáteční čas neaktivních hodin a stiskněte tlačítko **OK**.

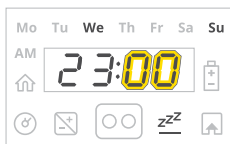

Nastavte čas, kdy mají neaktivní hodiny skončit, a stiskněte tlačítko **OK**.

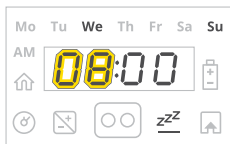
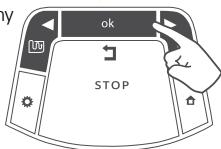

Časy sečení plánujte s ohledem na bezpečnost.

Vždy se ujistěte, že jsou pracovní časy sekačky nastavené na dobu, kdy je trávník prázdný. Kromě toho vždy nastavte časy bez sečení na dobu, kdy mohou být v blízkosti lidé (obzvláště děti) nebo zvířata.



TIPY

- Během neaktivních hodin nebude sekačka pracovat během všech dnů v týdnu.
- Pokud je vzhledem k ploše zóny deaktivováno příliš mnoho dní/hodin, zobrazí se zpráva „HrS“ (Snižte neaktivní dobu) – je třeba snížit nastavení neaktivní doby, aby sekačka měla dostatek času na posečení trávníku.
- Chcete-li vypnout neaktivní hodiny, nastavte stejný čas začátku a konce (tj.: 00:00 až 00:00).

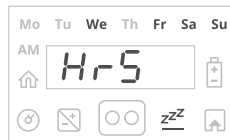

Podle potřeby pozastavte automatickou činnost

Automatický provoz je ve výchozím nastavení zapnutý. Pokud z jakéhokoli důvodu potřebujete pozastavit automatický provoz, stačí podržet tlačítko STOP po dobu 5 vteřin, když je sekačka v základní stanici. Pro obnovení automatického provozu postupujte stejně.

Podržte tlačítko **STOP**
po dobu 5 vteřin

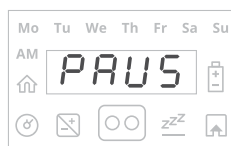

Pokud chcete pozastavit automatický provoz v určité zóně, můžete to provést pomocí nabídky Program On/Off (P021).



TIP

Pokud je program určité zóny vypnutý (OFF), sekačka nebude v této zóně pracovat, ale bude nadále sekat na celém zbytku trávníku.

Šipkami přepněte na položku **P021**.

Stiskněte **OK**.

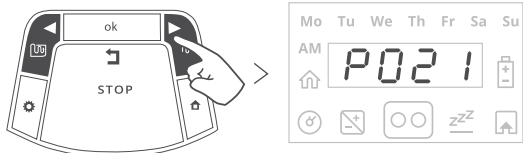

Šipkami přepněte na požadovanou zónu:

L1 – Základní zóna

A1 – Podzóna 1

A2 – Podzóna 2

A3 – Podzóna 3

ALL – Celý trávník

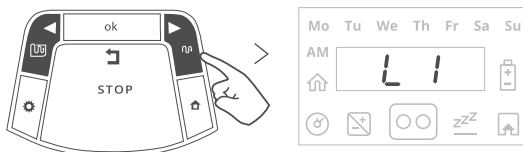

Stiskem **OK** vyberte.

Přepněte mezi možnostmi ON/OFF
(Zap./Vyp.).

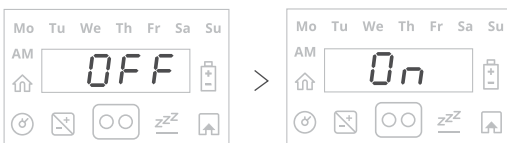

Stiskem **OK** potvrďte.

Pokud je program určité zóny vypnutý (OFF), sekačka nebude v této zóně pracovat, ale bude nadále sekat na celém zbytku trávníku.

4 Manuální provoz

Manuální provoz lze použít ve chvíli, kdy chcete spustit sečení bez ohledu na časový plán sečení.

Stiskem libovolného tlačítka zobrazte displej.

Je-li baterie plně nabitá, zobrazí se čas zahájení příští činnosti, v opačném případě se zobrazí aktuální den a čas.

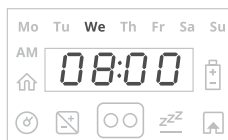

Provozní režim	Sečení včetně okrajů	Sečení bez okrajů
Dětský zámek je vypnutý	Jednou stiskněte tlačítko šipky doleva. 	Jednou stiskněte tlačítko šipky doprava.
Dětský zámek je zapnutý	Stiskněte šipku doleva a poté tlačítko OK . 	Stiskněte šipku doprava a poté tlačítko OK .



TIP

Je-li definována podzóna, při výběru provozního režimu se zobrazí L1 (Základní zóna). Pro listování v nabídce a výběr požadované zóny, která má být posekána, použijte tlačítka šipek a stiskněte OK.

5 **Funkce – jak na to**

Nastavte výšku sečení (15-60 mm) otočením regulátoru výšky sečení:

- Chcete-li zvýšit výšku sečení, otočte regulátorem ve směru hodinových ručiček.
- Chcete-li snížit výšku sečení, otočte regulátorem proti směru hodinových ručiček.
- Výška sečení je zobrazena na straně sekačky.

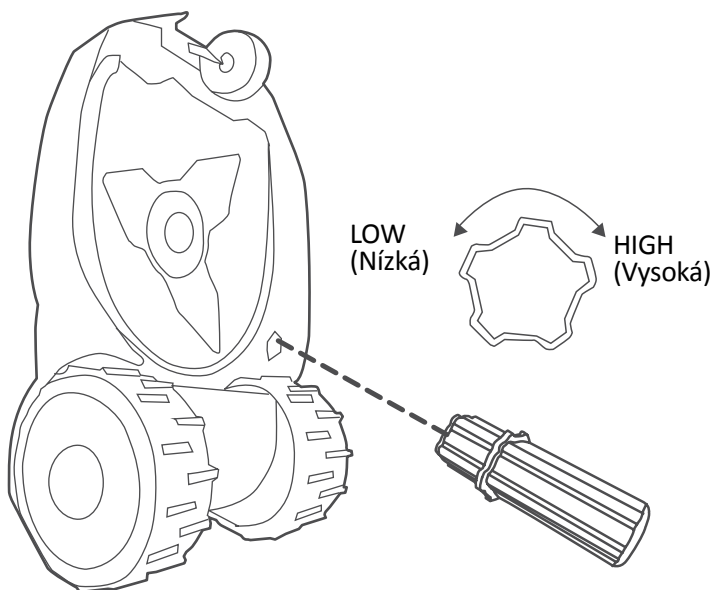

Dětský zámek

Chcete-li zabránit náhodnému stisknutí provozních tlačítek na sekačce dětmi, můžete k tomu použít nabídku Dětský zámek zap./vyp.

Stiskněte **Nastavení** a podržte po dobu 3 sekund.
Zobrazí se P001.

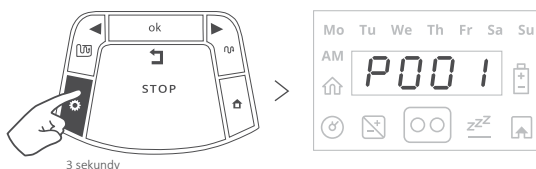

Šipkami přepněte na položku **P010**.

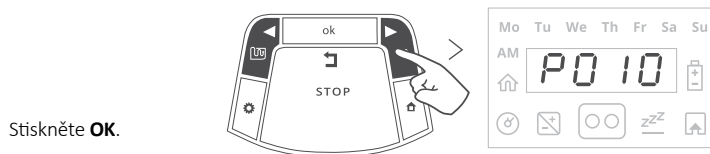

Přepněte mezi možnostmi ON/OFF (Zap./Vyp.).

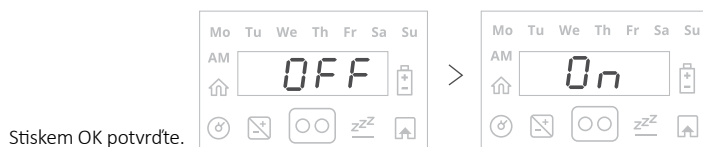

TIP

Je-li dětský zámek nastaven na „On“, pro provoz sekačky je nutné nejdříve stisknout jedno z tlačítek provozních režimů a poté pro potvrzení stisknout tlačítko OK.

Funkce zabezpečení proti krádeži

Funkce zabezpečení proti krádeži spustí alarm v případě neúmyslného přesunutí sekačky z jejího vyhrazeného prostoru. Ve výchozím nastavení je funkce zabezpečení proti krádeži vypnutá. Chcete-li funkci zabezpečení proti krádeži poprvé zapnout:

Stiskněte **Nastavení** a podržte po dobu 3 sekund.
Zobrazí se P001.

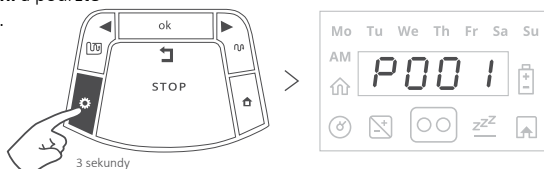

Šípkami přepněte na položku **P011**.

Stiskněte **OK**.

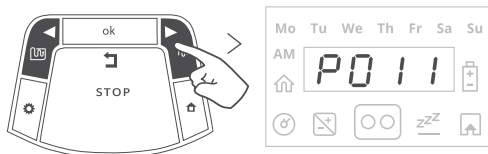

Vyberte ON.

Stiskem OK potvrďte.

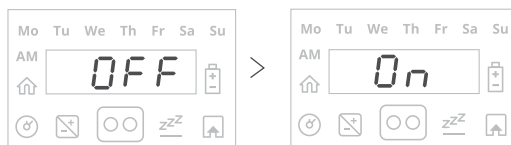

Zadejte čtyřmístný kód PIN.

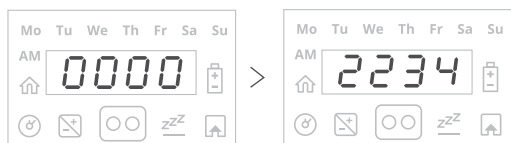



TIP

- Zvolte si číslo, které si budete pamatovat. Kód se zapište na místo vyhrazené na konci této příručky.
- Jestliže uživatel se sekačkou po dobu 30 min. nemanipuluje (stisknutí tlačítka nebo připojení mobilní aplikace), systém zabezpečení proti krádeži sekačku automaticky uzamkne.
- Při aktivaci systému proti krádeži se zobrazí 0000.
Pro deaktivaci funkce zabezpečení proti krádeži zadejte 4místný číselný kód.
- Pokud není zadán kód, na displeji se zobrazí "Code" (Brzy bude aktivován alarm). Zadejte kód, jinak se spustí alarm.

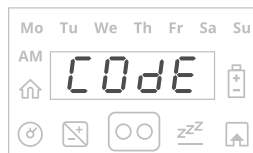

6 Pravidelná údržba



VAROVÁNÍ

Riziko zranění nebo poškození majetku!

Před zvednutím sekačky vždy vypněte bezpečnostní spínač. Nože jsou velmi ostré. Mohou způsobit vážná pořezání nebo tržné rány. Při práci s noži nebo v jejich blízkosti vždy používejte pevné pracovní rukavice. NIKDY nepoužívejte poškozené nebo rozbité nože. NIKDY nože neostřete ručně.

Jednou za měsíc:

- Zkontrolujte spodní část sekačky. Vyčistěte ho, pokud to bude nezbytné. Pečlivě oškrábejte zbytky trávy, které se kumulují pod sekačkou, krátkou laťkou nebo podobným předmětem.
- Zkontrolujte obvodový drát a zjistěte, zda se neuvolnily kolíky. V případě sezonních změn trávníků nezapomeňte obvodový drát příslušně upravit.
- Zkontrolujte základní stanici. Očistěte ji od bahna a nečistot, zajistíte tak správné dokování.



DŮLEŽITÉ!

NIKDY nepoužívejte k čištění sekačky vysokotlakou vodu. Kapalné látky mohou poškodit součásti sekačky. K očištění povrchu po seškrabání nečistot použijte pouze vlhký nebo mokrá hadřík.

Uložení na zimu

Sekačku

- Sekačku plně nabijte v základně
- Vypněte ji
- Sekačku očistěte a uložte ji v suchých vnitřních prostorech, kde teplota neklesá pod 0 °C.

Základní stanice

- Základní stanice v období zimy nevyžaduje skladování. Během zimy ji můžete ponechat na trávníku.
- Před uložením v zimním období se doporučuje odpojit napájecí zdroj ze síťové zásuvky.

Zimní servis

- V zájmu zajištění kvalitnější údržby a zachování sekačky v dobrém stavu doporučujeme před uložením na zimu nechat provést servis u certifikovaného prodejce.
- Zimní servis zahrnuje práce jako vyčištění dílů sekačky a krytu sečení, kontrola opotřebených dílů (např. nože, pojezdových kol a dalších pohyblivých dílů) a jejich výměna v případě potřeby, zkouška funkcí sekačky a bezpečnostních komponent, kontrola baterie a nahrání nejnovější verze softwaru, která může obsahovat nové funkce.

7

Řešení problémů

Zobrazená hlášení	Pravděpodobná příčina / událost	Možné řešení
STOP (Sekačka uvízla na místě)	Sekačka uvízla na místě. Nemůže pokračovat v jízdě.	Zkontrolujte, zda v zemi nejsou prohlubně nebo dolíky. Vyrovnajte je zeminou. Zkontrolujte, zda obvodový drát není příliš blízko okraje. Posuňte obvodový drát směrem dovnitř trávníku.
	Obvodový drát je příliš blízko okraje.	Posuňte obvodový drát směrem dovnitř trávníku.
Out (Přejetí ven)	Svah trávníku v blízkosti okraje je příliš velký a způsobuje, že sekačka sklouzává ven.	Do okruhu nezahrnujte plochy s velmi strmými svahy.
	Okraje trávníku jsou příliš hrbolaté.	Díry a prohlubně v zemi podél okrajů vyrovnajte.
LOOP (Není signál drátu)	Napájecí zdroj je odpojený nebo došlo k přerušení přívodu energie.	Ujistěte se, že je napájecí zdroj připojený do sítě.
	Může být nutné restartovat generátor signálu.	Odpojte napájecí zdroj ze sítě a po 10 sekundách ho znovu připojte.
	Čekání na signál obvodového drátu.	Zkontrolujte všechna zapojení napájecího kabelů. Sekačka automaticky obnoví činnost.
	Obvodový drát je přerušen.	Zkontrolujte, zda není obvodový drát někde přerušený.
ELEC (Zkontrolujte napájení)	Došlo k přerušení přívodu energie.	Zkontrolujte přívod napájení do napájecího zdroje.
	Napájecí zdroj není správně připojen.	Ujistěte se, že je napájecí zdroj správně připojený.
	Nyní detekován zdroj nabíjení.	Očistěte nabíjecí kontakty na základní stanici a zkontrolujte řádné připojení základní stanice na napájecí zdroj.

Zobrazená hlášení	Pravděpodobná příčina / událost	Možné řešení
LOAd (Zkontrolujte výšku sečení)	Systém sečení je přetížený v důsledku vysoké trávy nebo v důsledku překážky, která se zachytila nebo omotala kolem nože.	Vypněte bezpečnostní spínač a zkontrolujte nože. Z krytu sečení odstraňte cizí objekty, popř. odstraňte příčinu ucpání. Zvyšte výšku sečení a aktivujte režim Turbo.
HrS (Snižte neaktivní dobu)	Pro vaši travnatou plochu bylo nastaveno příliš mnoho neaktivních dnů a/nebo hodin. Frekvence sečení je příliš vysoká vzhledem k aktuálnímu nastavení neaktivní doby. Nastavení plochy je příliš vysoké vzhledem k aktuálnímu nastavení neaktivní doby.	Snižte počet neaktivních dnů a/nebo počet neaktivních hodin. Snižte frekvenci sečení. Viz kapitola „Řekněte sekačce, jak často má sekat.“ Snižte nastavení plochy.
SEnd (Odesílání provozních dat)	Vyčkejte na odeslání provozních dat přes modul GSM.	Není potřeba žádné opatření. Jakmile dojde k odeslání provozních dat, nabíjení se spustí. To může trvat několik minut.
LIFt (Detekováno zvednutí)	Před nadzvednutím vypněte.	Spínač systému je nutné před zvedáním a přenášením sekačky vypnout.
OFF (Vypnuto)	Sekačka je připojená k nabíjení, ale je vypnutá.	Po zahájení nabíjení zapněte spínač systému.
HEAT (Přehřátí)	Motor sečení je příliš dlouho přetížen.	Není potřeba žádné opatření. Sekačka automaticky obnoví činnost, jakmile se zchladí.

Zobrazená hlášení	Pravděpodobná příčina / událost	Možné řešení
bASE (Problém se základní stanicí)	Sekačce se několikrát po sobě nepodařilo zajet do základní stanice.	Upravte polohu základní stanice. Kartáčkem nebo hadříkem očistěte nabíjecí kontakty.
rAin (Detekován déšť)	Provoz je odložen nebo pozastaven kvůli dešti.	Sekačka bude pokračovat v provozu 30 minut po konci deště.
CHAr (Udržujte nabití)	Pokud sekačku nepoužíváte, udržujte ji nabitou.	Doporučujeme udržovat sekačku vždy nabitou.
CHLd (Dětská pojistka)	Aktivní funkce Dětský zámek.	Stiskněte sečení/okraj sečení + OK pro spuštění sekačky.
E9 Viz příručka - Řešení závad	E 9 se zobrazí pro všechna ostatní chybová hlášení, která nejsou uvedena v tabulce výše.	Stiskem tlačítka vpravo získáte číslo důvodu zastavení a obraťte se na naše Centrum podpory na internetu.

8

Často kladené otázky



Sekačka správně nedokuje a občas se netrefí do kontaktů základní stanice.

Vjezd do základní stanice není rovný. Vyrovnajte zeminou trávník v okolí základní stanice, čímž umožníte hladký vjezd. Ujistěte se, že je obvodový drát po celé délce základní stanice rovný a vycentrovaný, popř. posunutý 4–5 cm vlevo v případě instalace mimo trávník. Očistěte přední kolo a ujistěte se, že se může na své ose volně otáčet. Ujistěte se, že je základní stanice umístěna na relativně rovné zemi.



Dešťový senzor přestal fungovat

Po určité době provozu venku může dojít k oxidaci kontaktů dešťového senzoru, který pak bude méně citlivý na déšť. Zkuste kontakty očistit hrubou látkou nebo lepicí páskou.



Skvrnité a nerovnoměrné sečení

Minimalizací neaktivní doby dosáhnete rychlejších cyklů a rovnoměrných výsledků sečení. Pokud je sezóna, kdy tráva roste rychleji, zkratěte čas mezi cykly sečení pomocí nastavení **Frekvence sečení**. Zvyšte dobu sečení pomocí nastavení **Času sečení**, tím vykompenzujete složitý tvar trávniku.



Sekačka dlouhou dobu nevyjede ze stanice

Pokud je sekačka v základní stanici, stiskněte a podržte tlačítko „Domů“ po dobu 1 sekundy. Po dobu 3 sekund se zobrazí kód důvodu, proč sekačka nevyjela ze základny. Detailní popis kódů pro nevyjetí ze základny najdete v našem Centru podpory na internetu.



Sekačka pracuje v nesprávnou dobu

Zkontrolujte, zda je čas na sekačce nastaven správně. Nastavení času a dne je třeba obnovit po každém zapnutí sekačky.

*Kontaktujte
nás!*



WWW.ROBOMOW.COM

MTD Products Aktiengesellschaft Industriestraße 23 • 66129 Saarbrücken • Germany



DOC7000G_CZ

robomow.com f