

Regel #4:

Minst 1 meter
från ett sprinklerhuvud för att
undvika
att skada gräsklipparens interna
komponenter

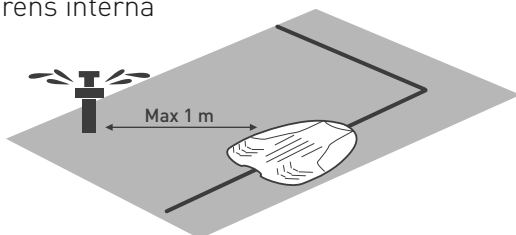

Kontrollera den
ordentliga riktningen
av laddstationen
i förhållande till
gräsmattans kant

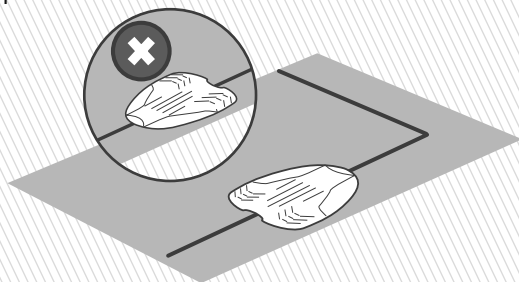

TIPS

Laddstationen installeras i ett senare steg, efter att
kantkabeln är på plats.

**** Se ytterligare alternativ för installation i bilaga A ****

2 Lägga ut kabeln

Lägg ut kantkabeln ("virtuell gräns") vilket definierar arbetsområdet för gräsklipparen.



TIPS

- Ha gräsklipparens förpackning nära till hands.
- Innan du börjar lägga ut kabeln, använd din gamla gräsklippare en sista gång för att klippa gräset så det inte är längre än 6 cm. Detta gör det lättare att sätta i peggars och ser till att gräsklipparen inte kapar kabeln.



VAD DU BEHÖVER



Hammare

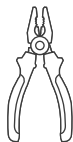

Kombinationstänger



Klippare

A. Lär dig kabelavstånden

Använd RoboRuler för att beräkna ett avstånd som du ska hålla mellan kantkabeln och gräsmattans kant.

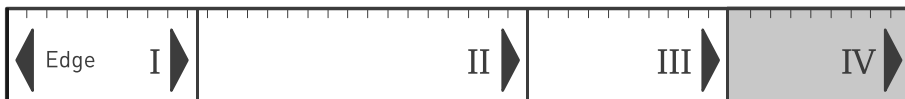

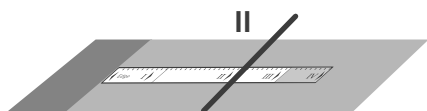

Om kanten är relativt plan, lägg ut kabeln med RoboRuler-avståndet **II** från den.

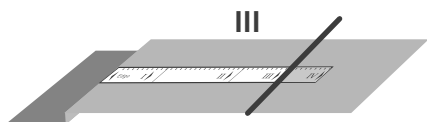

När kanten är ett stup använder du avståndet **III** av RoboRuler.

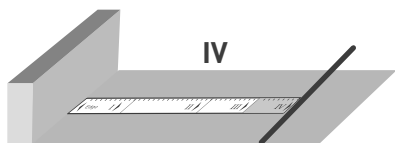

När kanten är en vägg använder du avståndet **IV** av RoboRuler.



Behåll åtminstone 1,2 m om gräsmattans kant angränsar till vatten.

B. Gör en bra start

- Dra ut kabeln markerad "A" från kantkabelns spole
- Lämna en svans på ungefär 20 cm

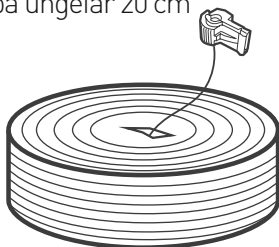

- När du har en tillräckligt lång svans, fäst den till marken där du planerar att installera din laddstation

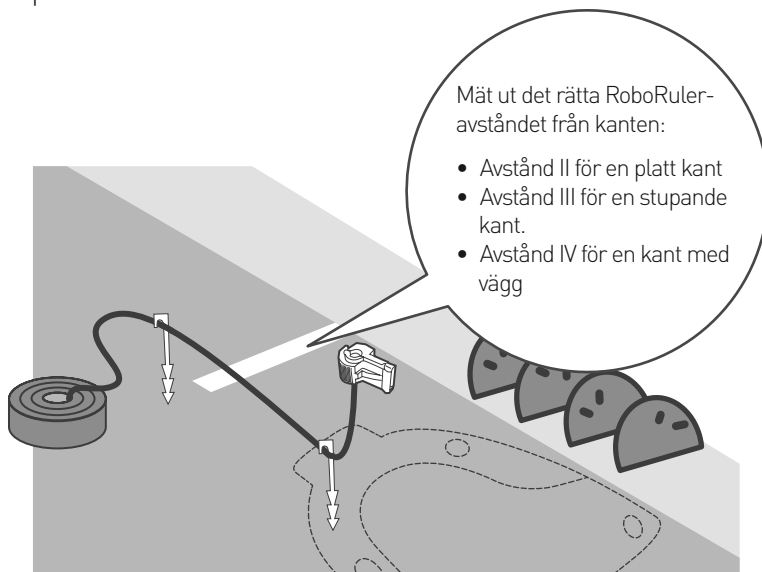

Mät ut det rätta RoboRuler-avståndet från kanten:

- Avstånd II för en platt kant
- Avstånd III för en stupande kant.
- Avstånd IV för en kant med vägg



TIPS

SLUTTNINGAR

Sluttningar längs kanten

Se till att din gräsklippare inte glider av gräsmattan, framför allt när gräset är vått. Kantkabeln får inte omfatta en sluttning längs kanten av din gräsmatta med en lutning på mer än 10 % - vilket innebär 10 cm stigning per 1 m.

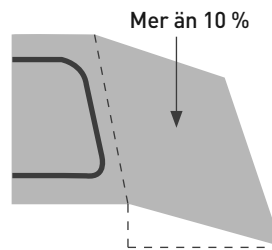
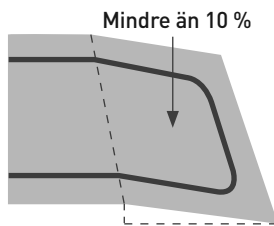

Sluttningar inom gräsmattan

Din gräsklippare kan klippa områden inom gräsmattan med en sluttning på upp till 15 % (15 cm per 1 m).

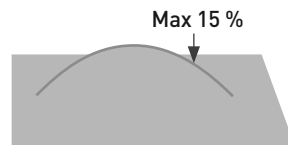

Snyggt jobbat! Detta var den svåraste delen av kabelinstallationen. Låt oss fortsätta...

C. Börja lägga ut kabeln



Börja linda av kabeln motsols runt gräsmattan, med början från platsen för laddstationen.

Lägg ut kantkabeln löst längs kanten när du går längs med gräsmattans kant.

- Kantkabeln sätts fast i marken med hjälp av peggarna som medföljer med produkten.
- Dra åt kabeln när du hamrar peggen till deras slutgiltiga djup i marken.
- Se till att inte skada bevattningsrör.

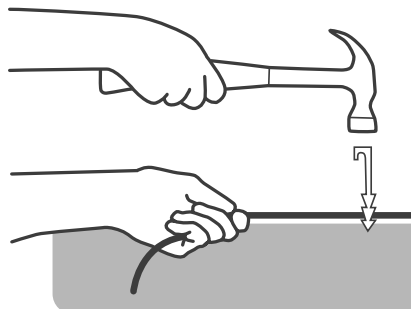

- Placera peggarna några decimeter från varandra.
- Använd extra peggarna där det är nödvändigt att hålla kabeln nära marken för att undvika att gräsklipparen skadar den.

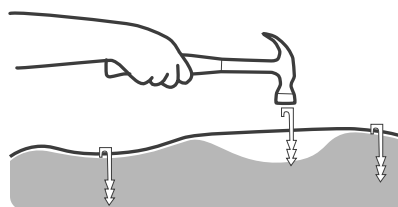

D. Skydda hinder

Hårda hinder

Hinder som är lodräta, rigida och högre än 15 cm såsom träd, telefonstolpar, behöver inte skyddas av en kantkabel. Gräsklipparen stöter in i dem och byter riktning.

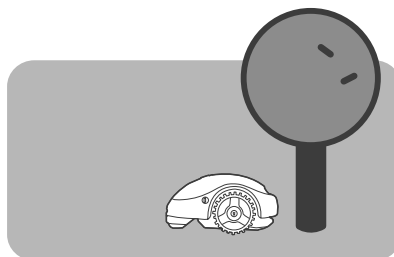

Mjuka hinder

Föremål såsom blomrabatter, dammar eller små träd måste skyddas med öbildningar.

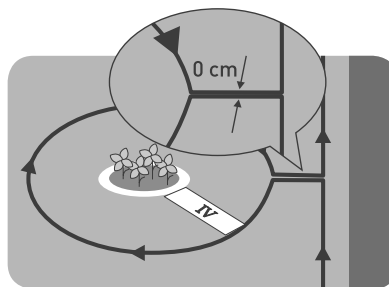

Ställ in kantkabeln MEDURS runt hindret, annars kör gräsklipparen in i öbildningen eller klipper inte området runt om ordentligt.



E. Vad händer om du har sekundära områden?

Om din gräsmatta har ytterligare områden som visas nedan, se bilaga B.



F. Fullständig installation av kantkabel

- Gå tillbaka till laddstationen när de två kablarna möter varandra

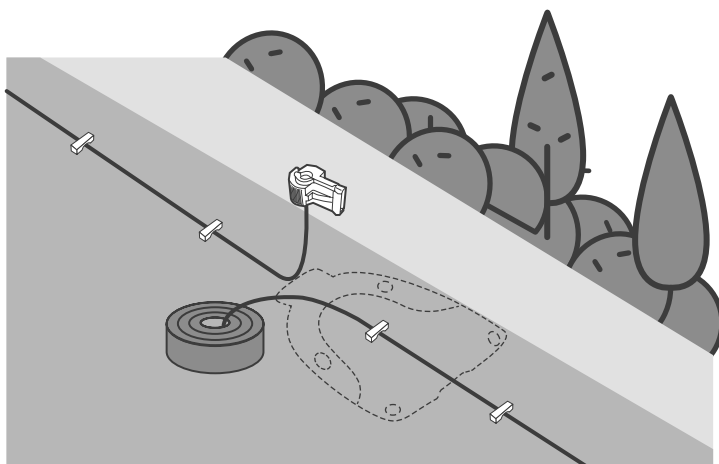

- Sätt fast den sista peggen väldigt nära den första

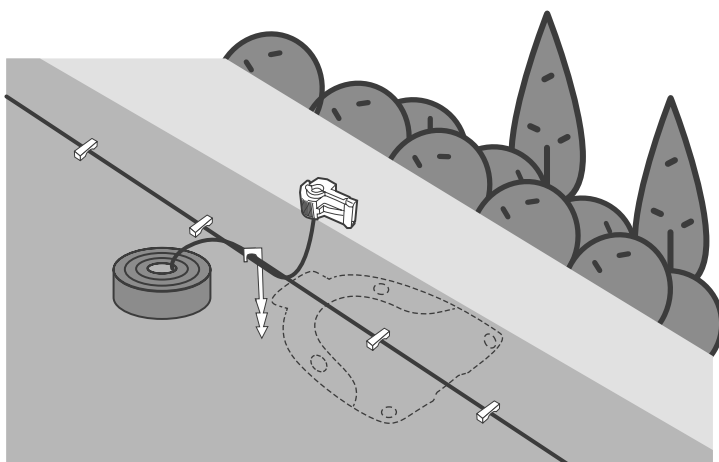

- Sätt en av de medföljande anslutningskontaktarna på den andra kabeländen
- Använd tänger för att trycka kontakten och en klippare för att kapa den återstående kabeln
- Se till att båda kablarna har samma längd

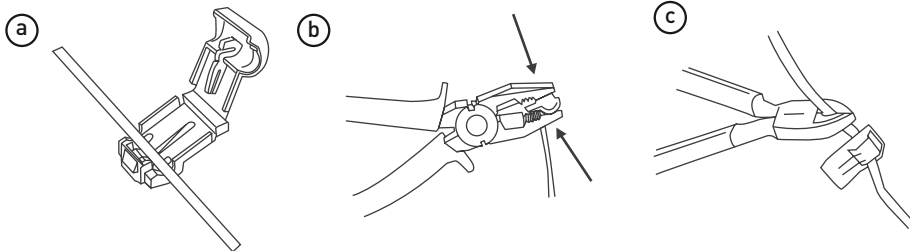

- Lämna eller skapa inte virad kabel

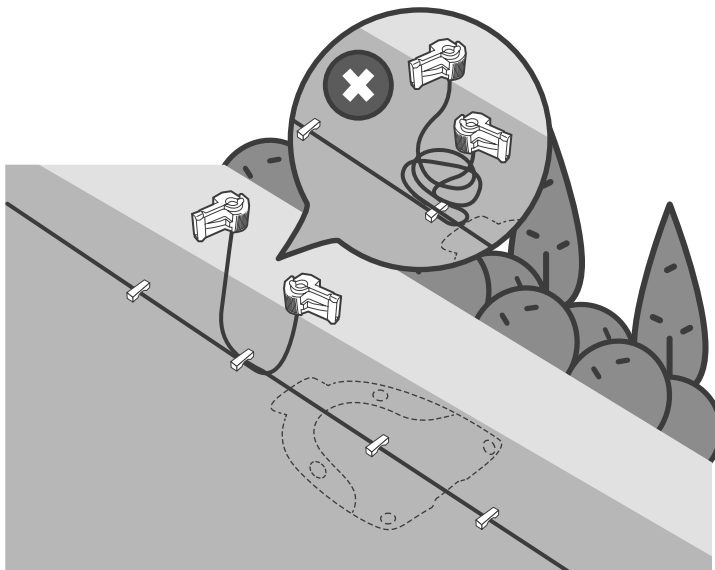

3 Ställ in laddstation

- Placera laddstationen på dess planerade plats
- Rikta mitten av laddstationen med kantkabeln.

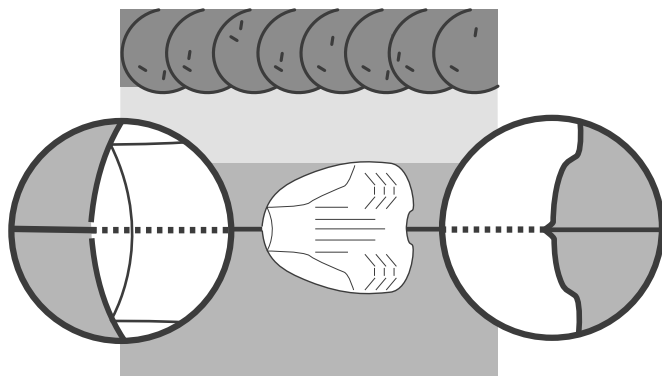

- Fäst basen till marken med de 4 medföljande metallpinnarna

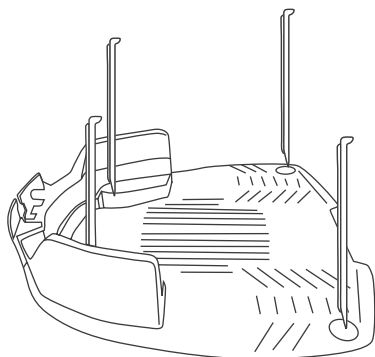

Var försiktig så att inte skada bevattningsrören när pinnarna hamras ned.

4 Slå på strömmen

1. Anslut kabeländan märkt A till terminalen A och den andra änden till terminal B på laddstationshuvudet.
2. Anslut även strömförsörjningskontakten till laddstationshuvudet.

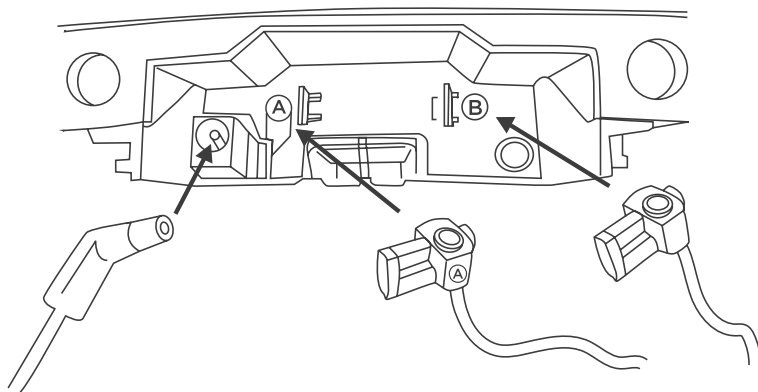

3. Observera märkningarna för placering av laddstationshuvudet.

Markeringar för att placera laddstationshuvudet

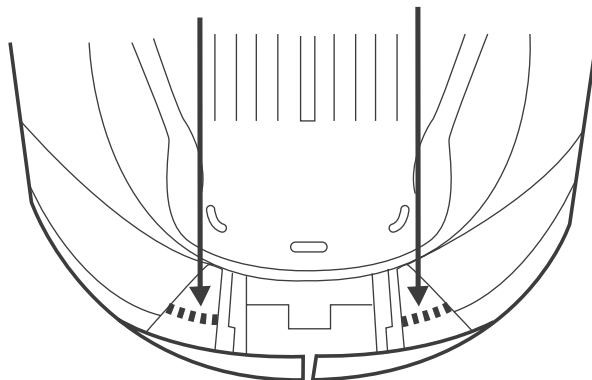

4. Placera huvudet på laddstationen och rikta den med markeringarna som visas på bilden nedan.

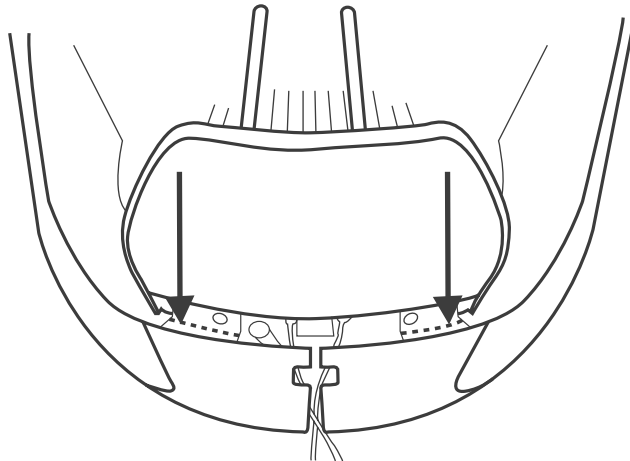

5. Skjut huvudet hela vägen igenom.
Observera reglagen och den tillägnade platsen för att dra kablarna.

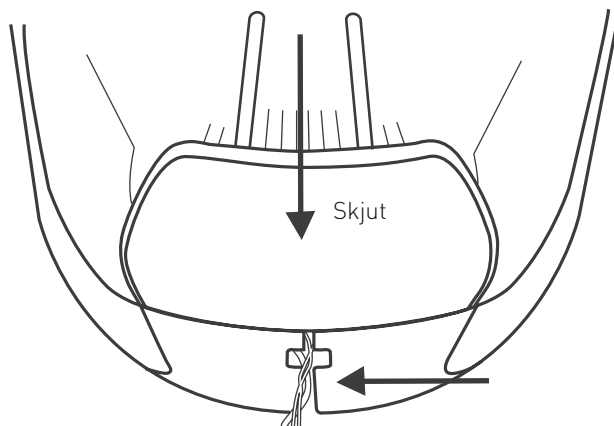



TIPS

Om du av någon anledning måste ta bort huvudet för laddstationen, kan du göra det genom att lyfta spaken (A) och trycka den mot laddstationens insida.

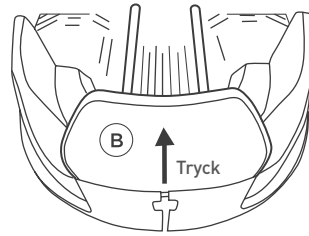
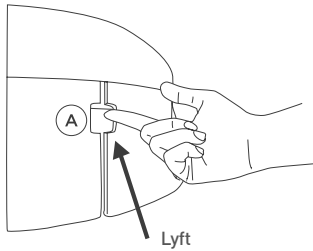

6. Sätt i strömförsörjningen i ett uttag.

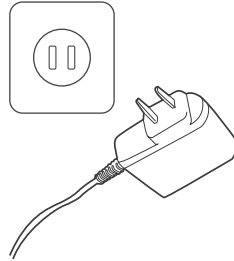

Använd ett uttag utanför klippområdet (för att förhindra att gräsklipparen skadar det) och för att säkert fästa det till marken (så att det inte finns någon snubbelrisk).

5 KÖR!

- Placera gräsklipparen mitt på din gräsmatta
- Tryck på GO i 2 sekunder för att slå på den
- Tryck nu på STOPP / 🏠 en gång för att skicka gräsklipparen till laddstationen.

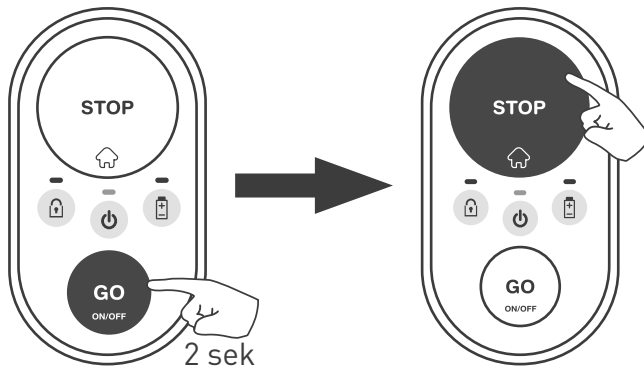

- Gräsklipparen börjar köra mot kanten av gräsmattan för att hitta kantkabeln. När detta skett följer gräsklipparen kabeln för att nå laddstationen och parkera där för laddning.

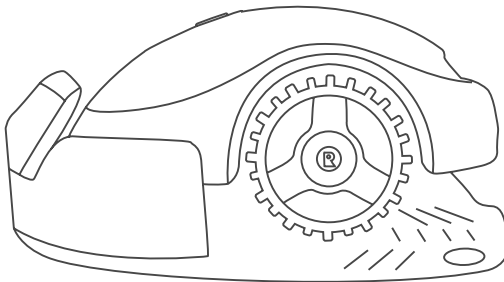

Att använda din gräsklippare är superenkelt! För grundläggande kommandon och felsökning, se delen "Snabb referens".

Din gräsklippare är redo!

Snyggt jobbat!

***Nu kan du ta det lugnt och
låta din gräsklippare arbeta.***

Snabb referens

- ① ***Lära känna din gräsklippare***
- ② ***Drift med en knapp***
- ③ ***Ytterligare alternativ med mobilappen***
- ④ ***Ta hand om din gräsklippare***
- ⑤ ***Felsökning***
- ⑥ ***FoS***

1

Lära känna din gräsklippare

För att till fullo njuta av din gräsklippare, lär dig mer om olika delar och meddelanden. Att förstå hur den arbetar och integrerar leder till smidig och enkel drift.

Framsida

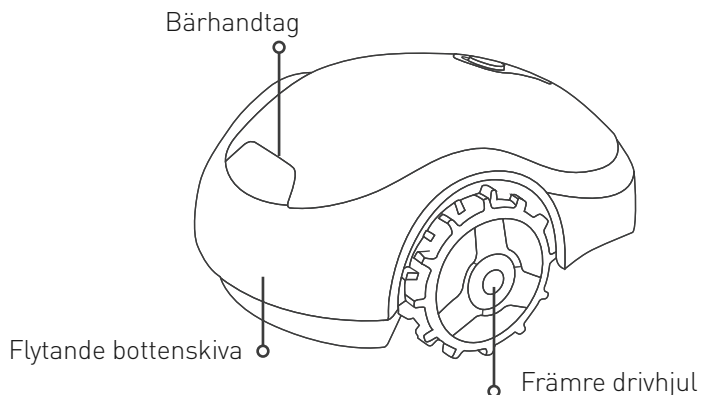

Baksida

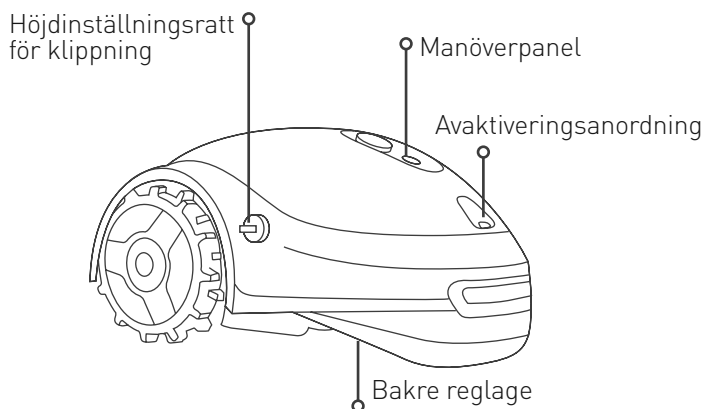

Underifrån

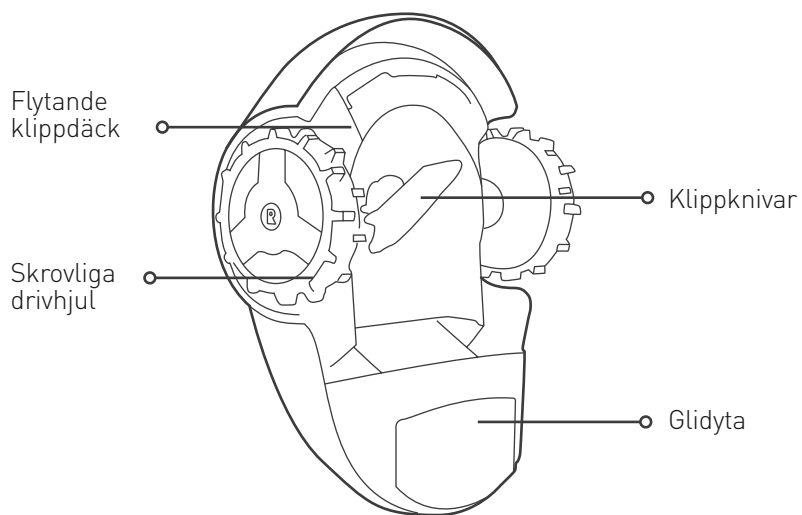

Manöverpanel

Låsindikation:

Fast orange: barnskyddet är aktivt

Blinkande orange: stölskyddet är aktivt

PÅ-AV-indikation:

Fast grön: gräsklippare är på/
gräsklippare är i drift

Blinkande grön: gräsklipparen återgår till laddstationen/
gräsklipparen kör till startpunkten

Snabbt blinkande grön (och pip ljud):
gräsklipparen lämnar laddstationen

Långsamt blinkande grön:
gräsklipparen i viloläge

Blinkande röd/fast röd: fel på gräsklipparen (se avsnittet felsökning)

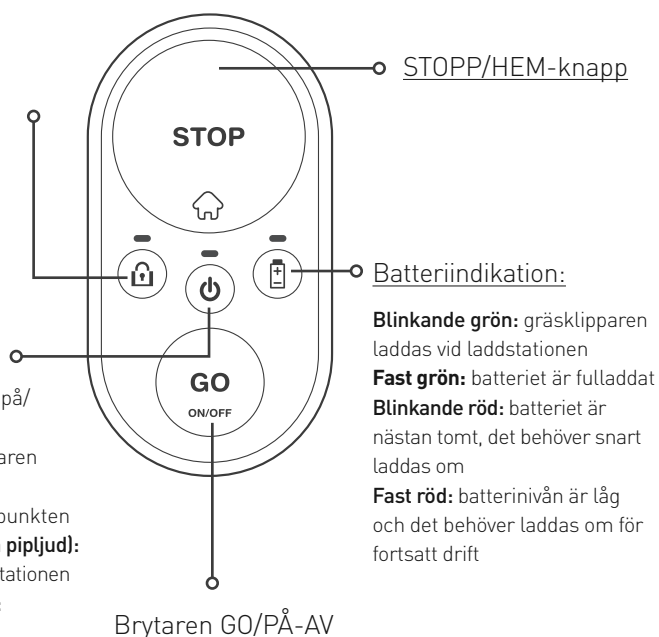

Laddstation

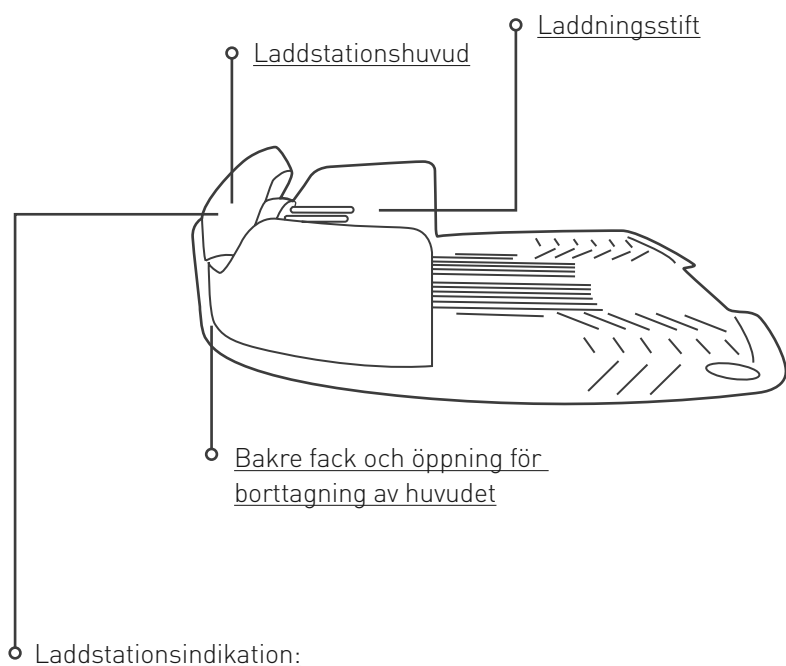

Fast grön: kantkabelsignal är OK; gräsklipparen är inuti laddstationen

Blinkande grön: kantkabelssignal är OK; gräsklipparen är utanför laddstationen

Snabbt blinkande röd: kantkabeln är skadad eller frånkopplad

Långsamt blinkande röd: dålig kantkabelanslutning eller kabeln är för lång

Fast röd: felaktig strömförsörjning

2 Drift med en knapp

Innan någonting annat



VIKTIG SÄKERHETSVARNING!

Lämna inte gräsklipparen utan uppsyn om du vet att det finns husdjur, barn eller andra personer i närheten. Klipp aldrig gräset när människor, framför allt barn, eller husdjur är i närheten.

- Avlägsna stenar, grenar och andra främmande föremål från gräsmattan innan gräsklipparen används.
- Ställ in klipphöjden till önskad nivå. Vi rekommenderar att ställa in klipphöjden till den högsta nivån första gången den används eller i början av en årstid och sedan gradvis sänka den till den önskade nivån.

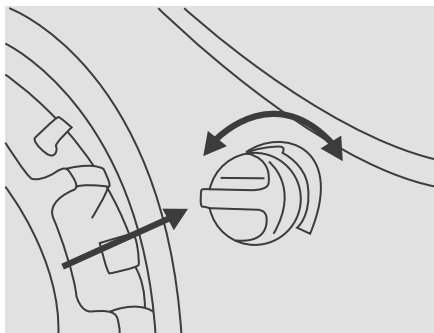

För att ställa in klipphöjden, tryck och vrid justeringsratten för klipphöjden till önskad riktning:

- I betyder den lägsta klipphöjden (15 mm)
- IIII betyder den högsta klipphöjden (45 mm)



TIPS

- Din gräsklippare är utformad för att klippa ofta vid en önskad höjd
- Innan gräsklipparen används för första gången ska du se till att ditt gräs inte är längre än 60 mm

Slå på strömmen

För att starta din gräsklippare, tryck och håll knappen GO nedtryckt under 2 sekunder tills AV/PÅ-indikatorn tänds. När du behöver stänga av gräsklipparen, tryck och håll in knappen GO i 2 sekunder tills AV/PÅ-indikatorn slocknar.

Obs: Om stölskyddet är aktiverat (ej tillämpligt för modellerna för gräsmattor mindre än 200 m²), behöver du låsa upp din gräsklippare via mobilappen innan den kan stängas av.



Aktivera barnskyddet

Barnskyddet förhindrar att små barn oavsiktligt använder gräsklipparen. När barnskyddet är aktiverat behöver gräsklipparen en särskild kombination för att starta en klippning eller återgå till laddstationen.

För att aktivera barnskyddet, tryck och håll knappen GO + STOPP nedtryckt under 6 sekunder.

Om du vill aktivera barnskyddet, tryck och håll knappen GO + STOPP nedtryckt under 6 sekunder igen.

Alternativt kan barnlåset enkelt aktiveras eller inaktiveras via mobilappen (ej tillämpligt för modeller för gräsmattor mindre än 200 m²).

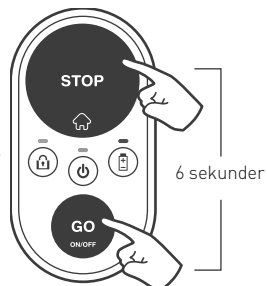

Starta en klippning

Att starta en klippning är superenkelt!

Om du vill starta en **vanlig klippning** (upp till 2 timmar av kontinuerlig klippning) är det enda du behöver göra att trycka på knappen GO en gång.

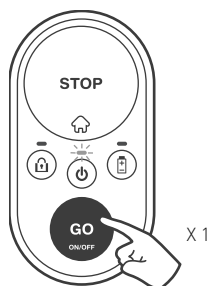

Om den vanliga klippningen är för lång för din gräsmatta kan du inleda en kort klippning (upp till 60 minuter) genom att trycka på knappen GO två gånger.

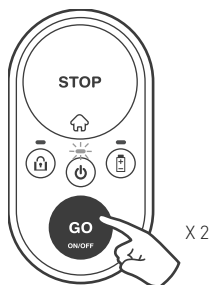

När barnskyddet är aktiverat behövs en särskild knappkombination för att starta en klippning. Håll knappen STOPP intryckt och tryck på knappen GO en gång för att låsa upp barnskyddet under 30 sekunder. Låsindikationen stängs för tillfället av. Nu kan du påbörja en klippning enligt vad som beskrivs ovan. Så fort som klippningen startats aktiveras barnskyddet automatiskt igen.

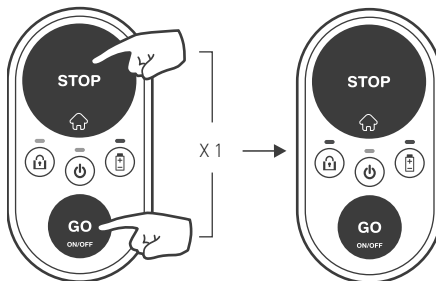

Stoppa en drift

För att stoppa en pågående drift, tryck på knappen STOPP / ☰.

Skickar gräsklipparen till sin laddstation

För att skicka gräsklipparen till sin laddstation, tryck helt enkelt på knappen STOPP / ☰ när gräsklipparen är på gräsmattan.

Om barnskyddet är aktiverat, se avsnittet "Starta klippning" ovan för att låsa upp det temporärt. Tryck sedan på knappen STOPP / ☰ för att skicka gräsklipparen till sin laddstation. Barnskyddet aktiveras igen automatiskt.

Automatisk laddning

När en klippning är klar återgår gräsklipparen automatiskt till sin laddstation för laddning för att vara redo för nästa drift.

Hur mycket klippning behöver din gräsmatta?

Antalet klippningar beror på årstiden och storleken på din gräsmatta.

Vi rekommenderar följande veckovisa klippningar per trädgårdsstorlek under högsäsong.

Gräsmattans storlek	Rekommenderade veckovisa kliptider
Upp till 50 m ²	2 timmar
50 - 100 m ²	4 timmar
100 - 150 m ²	6 timmar
150 - 200 m ²	9 timmar (ej tillämpligt för modeller för gräsmattor mindre än 200 m ²)



TIPS

För att din gräsmatta ska se så bra ut som möjligt rekommenderar vi att du sprider ut kliptiderna jämnt mellan så många dagar i veckan som möjligt.

3 Ytterligare alternativ med mobilappen

(ej tillämpligt för modeller för gräsmattor mindre än 200 m²)

Din gräsklippare är en smart ansluten produkt. Den kommer med en inbyggd Bluetooth LE (Låg energi) enhet som gör det möjligt för dig att kontrollera din gräsklippare från din smartphone.

En gratis kompletterande mobilapp som gör upplevelsen med din gräsklippare nyskapande!

Du kan ladda ned appen från Google Play Store (Android) eller från Apple AppStore (iOS).

Tillsammans med en väldigt spännande upplevelse ger den ytterligare alternativ och förmågor till din lilla och smarta gräsklippare:

- **Ställa in automatiskt klippschema**
- Aktivera stöldskydd
- Definiera ytterligare startpunkter
- Fjärrkontroll med manuell klippning
- Fjärrdiagnostik genom en servicestation

4

Ta hand om din gräsklippare

Regelbundet underhåll



VARNING

Allvarlig skada och skaderisk!

Slå alltid av gräsklipparen innan den lyfts. Knivarna är väldigt vassa. De kan orsaka allvarliga rispor eller skärsår. Ha alltid på dig kraftiga arbetshandskar när du arbetar med eller runt knivarna. Använd ALDRIG en skadad eller bruten kniv. Slipa ALDRIG knivarna manuellt.

En gång i månaden:

- Inspektera gräsklipparens undersida. Rengör vid behov. Skrapa försiktigt bort gräsresterna (med hjälp av en liten pinne eller liknande föremål) från undersidan av klippdäcket.
- Kontrollera kantkabeln och sätt i extra peggars där den är slapp och inte ligger tätt mot marken. Ifall årstiderna ändrar gräsmattans utseende, se till att justera kabeln efter det.
- Inspektera laddstationen, ta bort lera och skräp från den för ordentlig dockning.

VIKTIGT!

Använd ALDRIG vatten med högt tryck för att rengöra gräsklipparen. Vätskor kan skada komponenterna. Använd bara en fuktig eller våt trasa för att torka rent ytan.



För att förbättra underhållet och hålla din gräsklippare i gott skick, rekommenderar vi att du lämnar in din gräsklippare hos en certifierad återförsäljare för service inför vinteravställningen.

Använda avaktiveringsanordningen

- Avaktiveringsanordningen förhindrar att din gräsklippare används när den tagits bort.
- Om avaktiveringsenheten dras ut, stannar den aktuella driften omgående, låsindikationen blinkar tre gånger och PÅ/AV LED stängs av.
- Om någon knapp på gräsklipparens manöverpanel trycks in blinkar låsindikationen tre gånger för att indikera att avaktiveringsanordningen saknas.
- Om stöldskyddet aktiveras förblir den aktiv även om avaktiveringsanordningen tagits bort.

Byta ut knivarna

1. Slå av gräsklipparen genom att trycka på knappen GO i 2 sekunder.

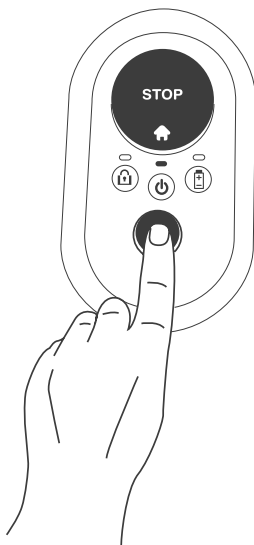

2. Ta bort avaktiveringsanordningen.

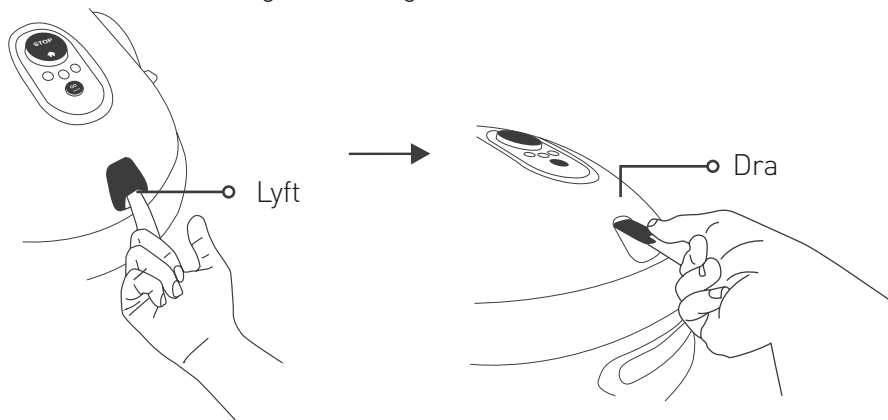

3. Sätt på kraftiga handskar och placera RoboTool över bladet så att det täcker hela bladet.

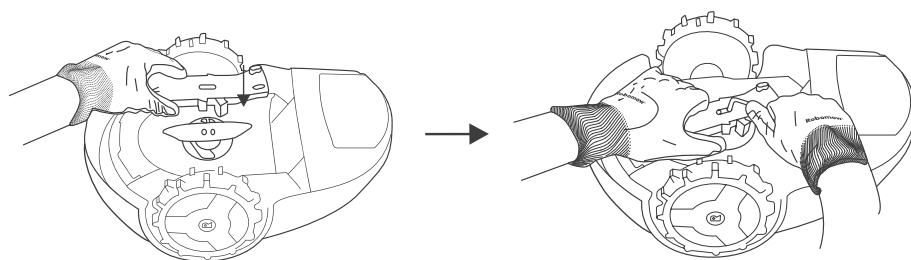

4. Använd den medföljande insexnyckeln (medföljer med en reserv) för att skruva loss skruvarna medan du håller bladet med RoboTool.

5. Byt ut kniven med en ny (artikelnummer MRK9100A/MRK9100W).

6. Se till att skruva åt skruvarna ordentligt.

Vinterförvaring

Gräsklipparen

- Ladda gräsklipparen helt i dess laddstation
- Slå av den genom att trycka på knappen GO i 2 sekunder
- Förvara på en torr plats inomhus med en rumstemperatur varmare än 0 °C.

Basstation

- Vinterförvaring krävs inte för basstationen. Den kan lämnas kvar på gräsmattan under vintern.
- Det rekommenderas att frångoppla strömförsörjningen under perioden vinterförvaring.

Vinterservice

- För att förbättra underhållet och hålla din gräsklippare i gott skick, rekommenderar vi att du lämnar in din gräsklippare hos en certifierad återförsäljare för service inför vinteravställningen.
- Vinterservicen inkluderar att rengöra gräsklipparens delar och klippdäcket, slitna delar kontrolleras (t.ex. knivar, drivhjul och andra klippkomponenter) och byts vid behov ut, gräsklipparens funktioner och säkerhetskomponenter testas, batteriet kontrolleras, och senaste versionen av programvaran som ibland innehåller nya funktioner laddas ner.

Byte av batteri

1. Se till att gräsklipparen inte står i laddstationen.
2. Slå av gräsklipparen genom att trycka på knappen GO i 2 sekunder.
3. Ta bort avaktiveringsanordningen.
4. Se till att rätt typ av batteri för byte (artikelnummer MRK9101A) används.
5. Varning! Använd inte ett icke uppladdningsbart batteri.
6. För rätt placering av batteriets polaritet och hur bytet ska utföras, se instruktionerna som medföljer batteribytet eller vårt hjälpcenter online.
7. För instruktioner om hur du hanterar ett läckande batteri, se avsnittet "Batterier" i de medföljande säkerhetsinstruktionerna.
8. Miljöskydd:
 - a. Ta ut batteriet från anordningen innan du skrapar det.
 - b. Batteriet ska bortskaffas på säkert sätt.
 - c. För ytterligare kasseringsanvisningar, se avsnittet "Kassering av produkt" i de medföljande säkerhetsföreskrifterna.

5 Felsökning

Enkla felsökningssteg

I händelse av fel, lyser gräsklipparens indikator På/Av rött. Tryck på valfri knapp för att leta efter en valfri ljudindikation för felet. Tabellen nedan guidar dig till motsvarande åtgärder som ska vidtas.

Antal pip	PÅ-AV-indikation	Betydelse	Korrigeringsåtgärd
•	Blinkande röd	Gräsklippare körde ut/gräsklippare har fastnat/lyft upptäcktes/fel kabelanslutning	<ul style="list-style-type: none">• Kontrollera att kantkabeln inte är för nära kanten eller i en sluttning.• Flytta gräsklipparen på gräsmattan eller bort från denna särskilda plats och starta om driften.• Kontrollera diken. Fyll igen med jord och jämna till marken.• Byt kabelanslutningar på laddstationshuvudet
••	Blinkande röd	Undersök kniven/klippmotorn överhettad	<ul style="list-style-type: none">• Ta bort avaktiveringsanordningen och undersök knivarna för främmande föremål eller skräp som förhindrar rotation.• Öka klipphöjden.
•••	Blinkande röd	Ingen kabelsignal/väntar på signal/kabeln är kapad	<ul style="list-style-type: none">• Bekräfta att strömförsörjningen är ansluten till eluttaget.• Kontrollera strömförsörjningen och kantkabelanslutningen till laddstationen.• Kontrollera indikationen på laddstationen. Om kabeln är kapad, genomförs reparation med de medföljande kabelanslutningarna.

Antal pip	PÅ-AV-indikation	Betydelse	Korrigeringsåtgärd
••••	Blinkande röd	Kontrollera drivhjulen / drivmotorn överhettad	<ul style="list-style-type: none"> • Kontrollera drivhjulen och ta bort gräs och andra föremål.
Inga.	Blinkande röd (två LED)	Ingen strömtillförsel / laddningsproblem	<ul style="list-style-type: none"> • Bekräfta att strömförsörjningen är ansluten till eluttaget. • Säkerställ att strömtillförseln är god till laddstationen. • Rengör laddningsstiften.
Inga.	Fast röd	Andra fel	<ul style="list-style-type: none"> • Kontrollera i mobilappen* eller kontakta service.

(*) Alla fel och motsvarande korrigerande åtgärder kommuniceras och beskrivs i appen. Denna funktion är inte tillgänglig för modeller sålda i USA.

Specialindikationer

Indikation	Betydelse
Periodiska pip + PÅ / AV LED är röd	Gräsklipparen har lyfts eller lutats upp.
Felljud + batteri-LED blinkar rött två gånger	Klippförsök när batteriet var lågt. Behöver först ladda om batteriet.
Felljud + lås-LED blinkar två gånger	Klippförsök när barnskyddet är aktiverat. Tryck på knapparna GO och STOPP samtidigt för att tillfälligt frigöra barnskyddet. Tryck nu på GO en eller två gånger för att börja klippa.
Felljud + lås-LED blinkar tre gånger	Klippförsök när stöldskyddet är aktiverat. Lås först upp gräsklipparen med en registrerad mobilenhet.
PÅ / AV LED & batteri-LED blinkar tillsammans rött, när KÖR-knappen trycks in	Batterispänningen är för låg för att slå på gräsklipparen. Behöver fortsätta ladda.
Lås LED blinkar tre gånger medan PÅ/AV LED är av	Avaktiveringsanordningen har tagits bort. Sätt i avaktiveringsanordningen för att använda gräsklipparen.

Starta om din gräsklippare

Om din gräsklippare av någon anledning behöver startas om, slå helt enkelt av och på den igen.

Återställer gräsklipparen till fabriksinställningar

När det krävs att fabriksinställningarna för gräsklipparen aktiveras, kan du göra det genom att trycka på knappen GO i mer än 10 sekunder (tills du hör ett långt pipljud och alla LEDs börjar blinka) medan gräsklipparen är avstängd.

6 Vanliga frågor



Gräsklipparen dockar inte ordentligt och missar ibland laddstationens kontakter

Ingången till laddstationen är inte platt. Fyll på med jord för att platta till gräsmattan runt laddstationen för att möjliggöra smidigt inträde. Se till att kantkabeln ligger i enlighet med installationsinstruktionerna i den medföljande installationsmallen. Se till att laddstationen är placerad på en relativt jämn mark.



Dålig klippkvalitet

Kniven kan vara slö. Ta bort avaktiveringsanordningen. Sätt på kraftiga handskar och undersök kniven. Byt ut vid behov. Undvik att klippa vått gräs. För bästa klippresultat, använd din gräsklippare när gräset är torrt. Det är rekommenderat att inte klippa under tidiga morgontimmar.



Växlande och ojämn klippning

Aktuella klipptider är inte tillräckligt. Öka tiden som din gräsklippare körs på gräsmattan. Definiera startpunkter (ej tillämpligt för modeller för gräsmattor mindre än 200 m²) för jämnare täckning.



Gräsklipparen avgår inte från laddstationen under en lång tid (ej tillämpligt för modeller för gräsmattor mindre än 200 m²)

Tryck och håll knappen Hem intryckt i appen i 3 sekunder medan gräsklipparen befinner sig i laddstationen. Anledningen till varför den inte lämnar visas.



Gräsklipparen körs vid fel tider (ej tillämpligt för modeller för gräsmattor mindre än 200 m)

Bekräfta att gräsklipparens klocka är inställd på rätt tid. Gräsklipparens tid är automatiskt synkroniserad när den ansluts till en mobil enhet.



Gräsklipparen stöter in i en fast gräsmattas kant för ofta

Flytta kantkabeln så att avståndet är mellan 45 cm från alla fasta kanter (som ett staket) vid gräsmattans kant.



Gräsklipparen bullrar väldigt mycket

Kniven kan vara skadad eller obalanserad. Kontrollera om gräsmattan är fri från grenar, stenar eller andra föremål som kan skada knivarna. Byt ut knivarna vid behov.

Bilaga A

Ytterligare installationsalternativ

1. Intern hörninstallation.

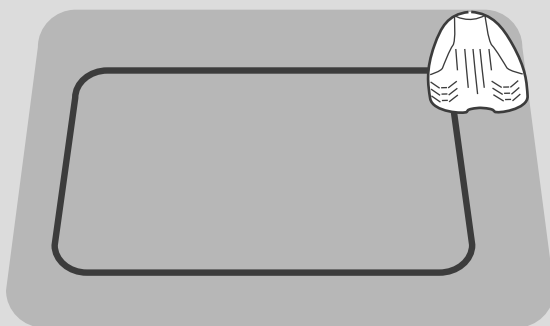

Hänvisa till vårt
hjälpcenter
för ytterligare
information.

2. Extern hörninstallation.

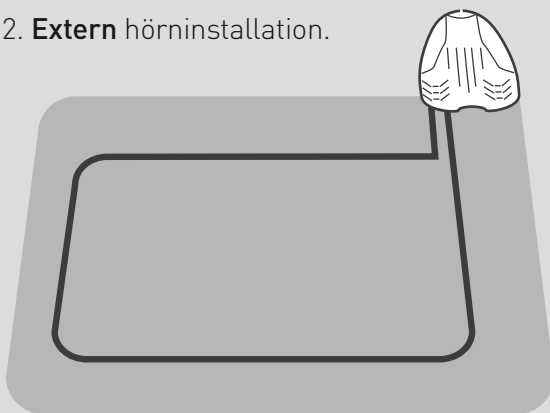

Hänvisa till vårt
hjälpcenter
för ytterligare
information.

Kräver
konfigurering av
startpunkter via
öppen (ej tillämpligt
för modeller under
200 m²)

Bilaga B Sekundära områden

Anslutna sekundära områden

Om din gräsmatta har ytterligare områden anslutna med en passage och gräsklippare kan köra igenom den, då bör du tänka på följande regler:

- Det minsta avståndet mellan kablarna i sådana passager bör vara 15 cm
- Den minsta bredden för sådana passager bör vara 57 cm

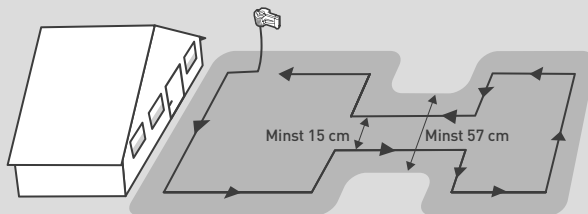

Separerade sekundära områden

Om din gräsmatta har områden som är helt separerade (med ett staket, gångbana, stig etc.), så kan du utöka kabelledningen så den täcker sådant sekundärt område, såsom visas på bilden nedan.

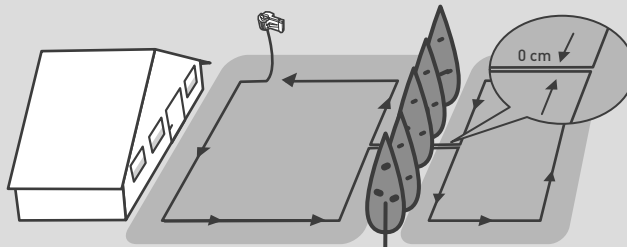

Bilaga C

Grunder för drift

Vad ska man göra

Hur man gör det

Slå PÅ/AV

Håll



intryckt i 2 sekunder

Starta vanlig klippning (upp till 2 timmar)

Tryck på



en gång

Starta kort klippning (60 min)

Tryck på



två gånger

Skicka gräsklipparen till laddstationen

Tryck på



i tomgång

Vanliga indikationer:

Blinkande grön: Gräsklipparen laddas i laddstationen

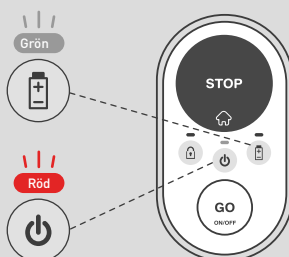

Blinkande röd: Ett fel förekommer; gå till avsnittet "Felsökning" av denna guide eller anslut med mobilappen för mer information.

Snabbt blinkande röd: Kantkabeln har blivit kapad. Kontrollera kantkabelns anslutning till laddstationen. Hänvisa till vårt hjälpcenter för hjälp om hur man upptäcker ett kabelupphåll.

